

N. 13377 di rep.

N. 7023 di racc.

**Verbale di assemblea straordinaria  
di società quotata  
REPUBBLICA ITALIANA**

L'anno 2016 (duemilasedici)  
il giorno 24 (ventiquattro)  
del mese di ottobre  
in Milano, in via Agnello n. 18.

Io sottoscritto **Carlo Marchetti**, notaio in Milano, iscritto al Collegio Notarile di Milano, su richiesta - a mezzo del Presidente del Consiglio di Sorveglianza prof. Nicola Rossi - della società cooperativa a responsabilità limitata:

**"Banca Popolare di Milano - Soc. Coop. a r.l."**

in forma abbreviata **"BIPIEMME"** o **"BPM"**, con sede legale in Milano, piazza Filippo Meda n. 4, capitale sociale al 30 giugno 2016 pari ad euro 3.365.439.319,02 codice fiscale e numero di iscrizione presso il Registro delle Imprese di Milano 00715120150, iscritta all'Albo nazionale delle Società Cooperative al n. A109641, banca iscritta all'Albo delle Banche e Capogruppo del Gruppo Bancario "Bipiemme - Banca Popolare di Milano" iscritto all'Albo dei Gruppi Bancari, (di seguito, anche: la **"Società"** o **"BPM"**),

procedo alla redazione e sottoscrizione, ai sensi dell'articolo 2375 cod. civ., del verbale della assemblea straordinaria della predetta società, tenutasi alla mia costante presenza,

riunitasi presso la **Fiera Milano - Pad. 2 - S.S. Sempione 28 - RHO (Milano)**, in data

**15 (quindici) ottobre 2016 (duemilasedici)**

giusta l'avviso di convocazione di cui infra per discutere e deliberare sull'ordine del giorno infra riprodotto.

Do atto che il resoconto dello svolgimento della predetta assemblea, alla quale io notaio ho assistito, è quello di seguito riportato.

\*\*\*

Il prof. Nicola Rossi alle ore 9,25 assume ai sensi dello Statuto, la presidenza dell'Assemblea convocata in sede straordinaria e la dichiara validamente costituita in seconda convocazione, essendo andata deserta la riunione di prima convocazione tenuta venerdì 14 ottobre 2016 dalle ore 9.00 ed essendo ora presenti n. 713 SOCI in proprio per n. 10.059.993 Azioni, n. 366 SOCI in delega per n. 1.988.386 Azioni e n. 86 SOCI rappresentati per n. 322.410 Azioni, per un totale di n. 1.165 voti validi portatori di n. 12.370.789 azioni pari allo 0,281680% del capitale sociale che alla data dell'Assemblea ammonta n. 4.391.784.467 azioni.

Il Presidente quindi:

- si riserva di aggiornare progressivamente il numero dei Soci presenti, mentre fin d'ora segnala che l'elenco nominativo dei partecipanti (in proprio o per delega o in rappresentanza

di figli minori), con specifica indicazione del numero delle azioni per le quali è stata effettuata la comunicazione da parte dell'intermediario ai sensi di legge e Statuto ai fini assembleari, e il voto espresso da ciascun Socio sarà allegato al verbale;

- fa constare che:

-- sono stati regolarmente espletati gli adempimenti informativi previsti dalla legge e dalla normativa regolamentare vigente;

-- alla data dell'Assemblea il capitale sociale è pari a Euro 3.365.439.319,02 (interamente sottoscritto e versato), diviso in n. 4.391.784.467 azioni ordinarie prive di valore nominale;

-- sulla base delle risultanze del libro soci, integrate dalle comunicazioni ricevute ex articolo 120 del TUF e delle informazioni in possesso della Banca, risultano detenere, anche indirettamente, una partecipazione superiore al 3% del capitale sociale della BPM i seguenti Azionisti: WRM Capital Asset Management S.a.r.l. (in qualità di socio accomandatario e gestore del Fondo Athena Capital Fund SICAV-FIS), con il 4,9% circa del capitale sociale. Per completezza fa altresì presente che dalle informazioni presenti sulla piattaforma Thomson Reuters risulta che: (i) la società Dimensional Fund Advisors LP detiene una partecipazione del 4,4% circa del capitale sociale della Banca; (ii) i fondi BlackRock detengono una partecipazione superiore al 5% del capitale sociale della Banca. A quanto risulta alla BPM, tali società si avvalgono dell'esenzione di comunicazione prevista dall'articolo 119-bis, comma 7, del Regolamento Emittenti Consob;

- per opportuna informazione, segnala che in data 9 settembre 2011 la Banca e la Fondazione Cassa di Risparmio di Alessandria hanno sottoscritto un Patto Parasociale contenente, tra l'altro, una clausola che prevede la designazione, da parte della Fondazione, di un Consigliere della Banca. Il predetto Patto Parasociale, in conseguenza delle modifiche concordate tra le parti nel corso dell'esercizio 2014 e, da ultimo, in data 13 luglio 2015, resterà in vigore fino al 13 luglio 2018, con espressa esclusione di qualsiasi rinnovo automatico successivo a tale scadenza, ovvero, se precedente, sino alla prima fra: (i) la data in cui avrà efficacia la trasformazione della BPM in società per azioni oppure (ii) la data in cui avrà efficacia un'operazione di concentrazione societaria che interessi la BPM. Con riferimento all'emittente BPM, per il possibile profilo rilevante ai sensi della normativa Consob, precisa che il suddetto Patto è stato pubblicato per estratto, ai sensi dell'articolo 122 del Decreto legislativo 24 febbraio 1998, n. 58 (Testo Unico della Finanza), sul sito Consob e sul sito internet [www.gruppobpm.it](http://www.gruppobpm.it), sezione "Governance", "Patti parasociali e Associazioni di Soci";

- rende noto che, in data 18 novembre 2014, è stata comunica-

ta alla Banca la costituzione dell'associazione di soci denominata "Per la Cooperativa BPM". Gli associati hanno inteso provvedere, ove si ritenga applicabile l'articolo 122 del Testo Unico della Finanza in tema di patti parasociali, agli adempimenti pubblicitari e informativi nei confronti del pubblico e delle autorità di vigilanza previsti da tale normativa. In considerazione di ciò, anche l'estratto del suddetto accordo associativo è pubblicato sul sito internet [www.gruppobpm.it](http://www.gruppobpm.it), sezione "Governance", "Patti parasociali e Associazioni di Soci";

- precisa che non sono noti alla Banca ulteriori accordi o patti parasociali fra azionisti ai sensi del suddetto articolo 122 del TUF;

- invita i Soci a segnalare eventuali situazioni di esclusione o sospensione dal diritto di voto ai sensi delle vigenti disposizioni di legge, con particolare riferimento a quelle previste dall'articolo 24 del Decreto legislativo 1 settembre 1993 n. 385 (Testo Unico Bancario) e dagli articoli 120 e 122 del TUF. Fa constare che non sono state segnalate situazioni di esclusione dal diritto di voto;

- dà atto che sono presenti per il Consiglio di Sorveglianza, oltre ad esso Presidente, i Vice Presidenti Mauro Paoloni e Marcello Priori e i seguenti Consiglieri di Sorveglianza:

- Alberto Balestreri
- Carlo Bellavite Pellegrini
- Mara Barbara Bergamaschi
- Massimo Catizone
- Emanuele Cusa
- Carlo Frascarolo
- Roberto Fusilli
- Piero Lonardi
- Maria Luisa Mosconi
- Mariella Piantoni
- Manuela Soffientini
- Daniela Venanzi

nonché, per il Consiglio di Gestione,

- il Presidente, Mario Anolli
- il Consigliere Delegato e Direttore Generale, Giuseppe Castagna;

- hanno giustificato la propria assenza i Consiglieri di Sorveglianza Paola Galbiati, Ezio Simonelli, Angelo Busani, nonché il Consigliere di Gestione Paola De Martini;

- comunica che sono stati autorizzati ad assistere all'odierna Assemblea alcuni organi di stampa, esperti e analisti finanziari, consulenti, ospiti, nonché esponenti della società di revisione;

- informa i signori Soci che l'organizzazione dell'Assemblea prevede che i lavori potranno essere seguiti nella sala in cui si trova il Presidente, in tutte le aree comuni accessibili ai Soci e nelle aree di lavoro, attraverso diffusione

sonora diretta e video appositamente collocati al fine di consentire, in ogni momento a tutti i partecipanti, di ascoltare la trattazione e il dibattito, nonché di avere contezza del momento di inizio delle operazioni di voto. A quest'ultimo fine, apposito segnale apparirà sugli schermi per segnalare l'inizio delle operazioni di voto e lo stesso permarrà a video fino al loro termine;

- invita i Soci che, per qualsiasi motivo, dovessero assentarsi nel corso della riunione, a far registrare il loro nominativo, presentando la tessera di ammissione loro consegnata, agli incaricati situati nella zona ingressi per permettere la puntuale rilevazione dei presenti. Raccomanda inoltre di conservare la tessera di ammissione da utilizzarsi - unitamente a un documento di identità - in sede di votazione;

- avverte che tutte le votazioni oggi previste si svolgeranno con voto palese; a tali fini ricorda che l'articolo 20 del Regolamento Assembleare prevede, in particolare, che i Soci esprimano il proprio voto palese per alzata di mano e che per consentire la registrazione nel verbale dell'Assemblea, i Soci che avranno espresso un voto risultato di minoranza o che si saranno astenuti dovranno far registrare il loro nominativo presso gli appositi seggi predisposti per il voto palese presentando il "Biglietto di Ammissione", loro consegnato all'ingresso, e un documento di identificazione agli scrutatori, le cui postazioni sono dislocate ai lati della sala;

- in conformità a quanto previsto dall'articolo 2368 del codice civile in materia di astensione dalla votazione per motivi attinenti a conflitto di interessi su singole proposte di delibera, fa presente che i Soci in tale situazione, nell'esprimere l'eventuale astensione, dovranno far rilevare la ricorrenza di tale specifica situazione agli scrutatori;

- segnala che è stato predisposto - ed è a disposizione dei Soci in questa sede - apposito fascicolo intitolato "Assemblea Straordinaria della Banca Popolare di Milano 14/15 ottobre 2016", che contiene i documenti assembleari, che sono stati anche regolarmente depositati presso la sede sociale e diffusi al pubblico anche tramite appostazione sul sito internet della Banca e con le altre modalità e nei termini previsti dall'applicabile normativa. In ogni caso, tutti i documenti d'interesse dei Soci sono comunque disponibili la tavola di presidenza e, ove previsto, sono stati in precedenza resi pubblici con inserimento sul sito internet della Banca e sul meccanismo di stoccaggio autorizzato all'indirizzo [www.emarketstorage.com](http://www.emarketstorage.com), ai sensi dell'applicabile normativa;

- segnala che nel corso della giornata sarà messo a disposizione un piccolo *buffet* nell'area ristorazione a ciò predisposta;

- fa constare che l'avviso di convocazione della presente Assemblea straordinaria - pubblicato per estratto ai sensi



dell'articolo 125-bis del TUF, il 13 settembre 2016, su "Il Sole 24 Ore" e "MF" e disponibile in pari data nella versione integrale sul sito internet [www.gruppobpm.it](http://www.gruppobpm.it) - reca il seguente ordine del giorno:

*Approvazione del Progetto di Fusione tra la Banca Popolare di Milano S.c. a r.l. e il Banco Popolare - Società Cooperativa, da attuarsi mediante costituzione di una società per azioni denominata "Banco BPM Società per Azioni" e comportante, tra l'altro, la richiesta di ammissione alla quotazione sul Mercato Telematico Azionario organizzato e gestito da Borsa Italiana S.p.A. delle emittende azioni della società risultante dalla fusione. Delibere inerenti e conseguenti.*

Si allegano al presente verbale sotto "A", in unico fascicolo, una copia di ciascuno dei seguenti documenti: Progetto di Fusione; Relazione illustrativa del Consiglio di Gestione della Banca Popolare di Milano S.c. a r.l. redatta ai sensi dell'articolo 2501-quinquies cod. civ. e dell'articolo 70, comma 2, del Regolamento Emittenti Consob; Relazione sulla congruità del rapporto di cambio redatta a norma dell'articolo 2501-sexies cod. civ. dalla società di revisione E&Y S.p.A., quale esperto nominato per la Banca Popolare di Milano S.c. a r.l. con provvedimento del Tribunale di Milano in data 18 aprile 2016; Autorizzazione ai sensi dell'articolo 57 del D.Lgs. 1° settembre 1993, n. 385 (e successive modificazioni); Relazione del Consiglio di Sorveglianza all'Assemblea dei Soci della Banca Popolare di Milano S.c.a r.l. (redatta ai sensi dell'articolo 51, comma 1, lettera h) dello Statuto);  
- propone all'Assemblea di chiamare a fungere da Segretario verbalizzante me notaio. L'Assemblea approva a maggioranza (presenti n. 1.360 soci, favorevoli 1.359 soci, contrario 1 socio, come da dettagli allegati):

- dichiara nominato Segretario verbalizzante me notaio, chiedendomi di far risultare dal verbale le dichiarazioni sopra rese relative alla costituzione dell'Assemblea;

- propone di nominare scrutatori, ai sensi del vigente Regolamento Assembleare, il personale della Banca i cui nominativi sono riportati in apposito elenco disponibile al tavolo di Presidenza ed allegato sotto "B", precisando che l'elenco contiene altresì alcuni nominativi designati da me notaio, nonché nominativi di Computershare S.p.A. - società che fornisce consulenza e supporto per le attività connesse alla gestione informatica dell'Assemblea, compresa la votazione e lo scrutinio - pure di gradimento di me notaio. L'Assemblea approva a maggioranza (presenti n. 1.433 soci, favorevoli 1.432 soci, contrario 1 socio, come da dettagli allegati):

- dichiara nominati gli scrutatori proposti;

- apre la trattazione del punto all'ordine del giorno dell'Assemblea precisando che, come di consueto, dopo l'illustrazione dello stesso si farà seguire la discussione, al termine della quale si procederà alla votazione.

\*\*\*

Il **Presidente prof. Nicola Rossi** dà quindi lettura dell'intervento qui riprodotto:

"A questo punto vorrei sintetizzare l'attività di vigilanza del Consiglio di Sorveglianza, contenuta nella apposita Relazione, redatta ai sensi dell'articolo 51, comma 1, lettera h) e già resa pubblica, fra l'altro, con inserimento sul sito internet della Banca e a disposizione dei Soci in questa sede. Nel farlo - nel rispetto dei ruoli assegnati dalla legge e dallo Statuto agli organi con funzioni di controllo e di gestione e nel rispetto della terzietà propria del Presidente dell'Assemblea a cui mi sono fino ad oggi strettamente attenuto - non svolgerò alcuna considerazione sul tema all'ordine del giorno. Mi limiterò, come ho detto, a riassumere i contenuti della citata Relazione all'Assemblea.

Vorrei però, prima di farlo, ringraziare l'intero Consiglio di Sorveglianza per l'intenso lavoro svolto in questi mesi. Com'è naturale, non sempre abbiamo condiviso ogni passaggio ma ciò non toglie che ogni membro del Consiglio abbia svolto il proprio compito ed interpretato la propria funzione al meglio mantenendo come punto di riferimento l'interesse degli azionisti e dei depositanti. Grazie ancora, quindi, ai Vice Presidenti e a tutti i Consiglieri. Ed un ringraziamento va anche, da parte mia, agli altri organi statutari a partire dal Consiglio di Gestione. Anche qui valutazioni a volte diverse non possono far velo allo spirito di collaborazione che - nel pieno rispetto dei ruoli, delle funzioni e delle competenze previste dalla legge e dallo Statuto - è sempre prevalso nell'interesse della vostra società. Ed un ringraziamento va infine, in particolare, a tutti i dipendenti della Banca la cui professionalità, la cui cultura aziendale ed il cui attaccamento alla società sono emersi in tutte le occasioni in cui il Consiglio di Sorveglianza ha avuto modo di confrontarsi con la struttura interna.

Con la citata Relazione il Consiglio di Sorveglianza ha inteso riferire sull'attività di vigilanza svolta relativamente al tema all'ordine del giorno della Assemblea odierna e, segnatamente, sul Progetto di Fusione tra la BPM e il Banco Popolare.

Tralascierò, in quanto segue, di richiamare le tappe principali del cammino dell'operazione di aggregazione che - ne sono certo - verranno richiamate dal Presidente del Consiglio di Gestione e dal Consigliere Delegato nei loro interventi.

L'attività di vigilanza del Consiglio di Sorveglianza si è concretizzata inoltre nell'esame di tutti i documenti rilevanti (debitamente elencati nella Relazione) e nella audizione diretta degli advisor economico-finanziari e legali e dell'esperto nominato dal Tribunale di Milano.

Nel periodo successivo all'approvazione del progetto di fusione, sono stati inoltre esaminati molteplici documenti e

acquisite informazioni di dettaglio ritenuti di rilievo ai fini dell'operazione con particolare riferimento:

- all'aumento di capitale in opzione, pari a circa un miliardo di euro, da parte del Banco Popolare;
- all'esito dei risultati degli stress test del Banco Popolare;
- all'andamento economico finanziario di BPM e Banco Popolare al 30 giugno 2016;
- alle modalità e termini per l'esercizio del recesso nell'ambito dell'Operazione;
- convocazione dell'Assemblea dei Soci e rispetto della tempistica prevista dalla normativa vigente in tema di trasformazione in società per azioni.

L'attività di vigilanza si è infine tradotta in una interlocuzione costante - e pienamente rispettosa delle reciproche competenze - con gli altri organi statutari ed in particolare con il Consiglio di Gestione e con il Consigliere Delegato, sia direttamente sia attraverso il Comitato per il Controllo Interno, che ringrazio.

Tutto ciò premesso, la Relazione del Consiglio di Sorveglianza evidenzia come:

- il Consiglio di Sorveglianza abbia preso atto del positivo esito dell'aumento di capitale in opzione del Banco Popolare che si è concluso in data 1° luglio 2016 con l'integrale sottoscrizione delle azioni emesse per un valore di 996.343.990,56 euro;
- come da Comunicato Stampa diffuso in data 29 luglio 2016, il Banco Popolare abbia superato l'esercizio degli stress test condotti dall'EBA in collaborazione con Banca d'Italia, Banca Centrale Europea, Commissione Europea e il Comitato Europeo per il rischio sistemico. Il risultato degli stress test è stato peraltro oggetto di specifica disamina da parte del Consiglio di Sorveglianza alla presenza dei vertici del Consiglio di Amministrazione del Banco Popolare nella riunione del 2 agosto 2016;
- in merito alle situazioni semestrali al 30 giugno 2016 dei due istituti, oggetto di specifici approfondimenti da parte del Consiglio di Sorveglianza, il Consiglio di Gestione abbia confermato che permangono le condizioni sottostanti la sottoscrizione del Protocollo di Intesa;
- il Consiglio di Sorveglianza abbia preso atto dell'esito positivo dei procedimenti autorizzativi connessi alla complessiva Operazione di fusione e, in particolare, del rilascio in data 8 settembre 2016 dell'autorizzazione alla Fusione da parte della Banca d'Italia e in data 9 settembre 2016 dell'autorizzazione di Banca Centrale Europea allo svolgimento dell'attività bancaria da parte della società risultante dalla fusione;
- il Consiglio di Sorveglianza abbia preso in esame e approfondito i contenuti della Relazione illustrativa sulla Fusio-

ne approvata dal Consiglio di Gestione in data 12 settembre 2016 e pubblicata in data 13 settembre 2016;

- il Consiglio di Sorveglianza abbia preso in esame e approfondito i contenuti della Relazione illustrativa sulla Fusione con particolare riguardo alle modalità e ai termini per l'esercizio del diritto di recesso nell'ambito dell'Operazione e abbia reputato, all'unanimità, che i criteri nella stessa contenuti riguardo la limitazione del diritto di rimborso delle azioni per le quali fosse esercitato il recesso siano conformi alla normativa applicabile nonché all'art. 39 dello Statuto sociale della BPM;

- il Consiglio di Sorveglianza abbia preso atto della relazione ai sensi dell'art. 2501-sexies codice civile con la quale Ernst & Young si è espressa sulla congruità del rapporto di cambio fissato nell'ambito della Fusione;

- il Consiglio di Sorveglianza abbia preso atto della convocazione dell'Assemblea Straordinaria dei Soci per l'approvazione della Fusione in data 14-15 ottobre 2016, rispettivamente in prima e seconda convocazione, e abbia effettuato le necessarie richieste e approfondimenti volti a verificare che la suddetta convocazione sia compatibile con la tempistica prevista dalla normativa vigente per la trasformazione delle banche popolari in società per azioni (Decreto Legge 24 gennaio 2015 convertito in Legge n. 33 del 24 marzo 2015), analizzando le eventuali tempistiche alternative.

Alla luce di quanto sopra, svolte le attività di propria competenza, il Consiglio di Sorveglianza, analizzata la documentazione approvata e resa disponibile - ivi incluso il Documento Informativo redatto ai sensi dell'articolo 70, comma 6, del Regolamento Consob n. 11971/99 - e le informazioni fornite nel contesto delle riunioni consiliari, non ha rilevato omissioni, fatti censurabili o irregolarità meritevoli di menzione ai Soci.

La Relazione che vi ho appena sintetizzato è stata approvata a maggioranza dal Consiglio di Sorveglianza in data 4 ottobre 2016.

Mi corre l'obbligo, peraltro, di segnalare all'Assemblea che, con rammarico, non hanno potuto unire il loro voto in questa circostanza a quello della maggioranza sette Consiglieri su diciassette, fra cui il Presidente.

Avrei considerato doveroso, infatti, che la Relazione approvata fosse caratterizzata da una maggiore completezza informativa e contenesse, fra l'altro, un esplicito riferimento alle considerazioni dubitative espresse in momenti diversi da alcuni Consiglieri, debitamente riportate nei verbali consiliari, oggetto di specifici quesiti posti al Consiglio di Gestione e rispetto ai quali il Consiglio di Gestione ha - com'era giusto che fosse - di volta in volta espresso le proprie valutazioni. Si tratta, in particolare, di considerazioni relative alle tendenze presenti nelle dinamiche dell'Isti-

tuto aggregante ritenute meritevoli di attenzione sui versanti della redditività, della efficienza operativa, del rischio con particolare riferimento al carico negli attivi di crediti deteriorati e delle relative coperture e delle connesse difficoltà valutative. Tendenze meritevoli di essere portate all'attenzione dei Soci anche in ragione della asimmetria informativa derivante dalla discrasia temporale fra le ordinarie attività ispettive in corso presso gli Istituti oggetto dell'operazione di aggregazione.

Raccomando, pertanto, agli azionisti della Banca un'accurata considerazione dei principali fattori di rischio o delle incertezze - così come riportati nel Documento Informativo predisposto dagli Organi con funzione di supervisione strategica dei due Istituti - che possono condizionare in misura significativa l'attività della Nuova Capogruppo e che sono relativi sia all'operazione di fusione (paragrafi 1.1, 1.2 e 1.4 del Documento Informativo) che al soggetto aggregante (paragrafo 1.3.1 del Documento Informativo), tenendo altresì presente che, come evidenziato da tali Organi nella premessa al Documento "... ulteriori rischi o incertezze, attualmente non prevedibili o che si ritengono al momento improbabili, potrebbero parimenti influenzare l'attività, le condizioni economiche e finanziarie nonché le prospettive della Nuova Capogruppo".

Mi spiace sinceramente che le considerazioni precedenti - proprie di un Organo di controllo - non abbiano potuto trovare posto nella Relazione all'Assemblea né che vi abbia trovato posto l'indicazione dei Consiglieri dissenzienti o astenuti.

Viviamo in un mondo di grandi e profonde innovazioni. Tecnologiche, spesso, ma non solo. A volte anche e soprattutto istituzionali e culturali. Per quanto ci riguarda più da vicino il processo - purtroppo ancora incompleto - dell'unione bancaria nell'ambito dell'Eurozona è certamente una importante innovazione istituzionale che nasconde al suo interno una profonda innovazione culturale di cui il cosiddetto bail in rappresenta l'espressione più evidente. Una profonda innovazione culturale cui deve corrispondere una innovazione altrettanto profonda dei comportamenti: degli azionisti, degli organi di controllo e di gestione, dei dipendenti, dei risparmiatori. Mi auguro vivamente - ne sono, anzi, certo - che questa Assemblea ne sia una prima testimonianza".

Il Presidente, quindi, cede la parola al **Presidente del Consiglio di Gestione, prof. Mario Anolli**, che dà lettura dell'intervento qui riprodotto:

"Buongiorno a tutti, grazie per essere presenti qui così numerosi: già questo testimonia ad un tempo l'importanza storica del momento e l'attaccamento di tutti noi alla nostra Banca e al suo futuro.

Arriviamo qui al termine di un lungo cammino, iniziato a se-

guito di una discontinuità normativa introdotta dalla legge 33/2015 sulla trasformazione obbligatoria in spa delle banche popolari; il cammino ha visto sempre BPM tenere l'iniziativa, dapprima in una approfondita fase istruttoria che ha riguardato prevalentemente l'attività del Consiglio di Gestione che ho avuto il privilegio e l'onore di presiedere in questo triennio e che colgo l'occasione per ringraziare. Ringrazio il Consiglio di Sorveglianza e suo Presidente: la dialettica, nel rispetto delle rispettive prerogative e responsabilità, è garanzia di corretta formazione della complessiva volontà sociale.

L'attività istruttoria ha portato dapprima all'individuazione delle alternative disponibili, poi allo svolgimento di trattative, a vario livello approfondite, con diversi partner nell'autunno/inizio inverno 2015/16 e poi all'individuazione di un potenziale partner di aggregazione, attività che ha portato il 23 marzo 2016 alla delibera da parte del Consiglio di Gestione e poi alla firma di un memorandum of understanding con Banco Popolare. Di molti di questi elementi è stato già dato conto in occasione dell'Assemblea del 30 aprile scorso; a ciò sono seguiti il Progetto di Fusione il 24 maggio 2016 e una serie di adempimenti autorizzativi tutti positivamente conclusi e sfociati l'8 e 9 settembre nelle autorizzazioni Banca d'Italia e BCE e poi via via le altre (AGCM, IVASS). Lo spirito che ha guidato il Consigliere Delegato e il resto del Consiglio di Gestione in questo lungo, paziente, approfondito lavoro nel quale siamo stati assistiti da primari consulenti legali e finanziari, che desidero ringraziare, e che ha visto coinvolte molte strutture centrali della Banca che, anche in questo straordinario caso, hanno dimostrato la loro maiuscola e instancabile professionalità, è stato quello di mantenere sempre l'iniziativa in mano a BPM per valorizzarne al massimo le potenzialità, con spirito di responsabilità verso i colleghi e le colleghe, attuali e passati, che hanno messo la nostra Banca, in questa fase storica, in condizione di scegliere. Un altro elemento cardine del nostro operato è stato la conservazione dei valori, della tradizione, dell'identità di BPM nella massima misura possibile nel contesto normativo, ma anche industriale che si andava delineando e che determina l'evoluzione del settore. Sono sotto gli occhi di tutti i fattori di discontinuità (normativa, tecnologica, delle abitudini di consumo della clientela) che stanno determinando inesorabilmente la traiettoria di evoluzione del sistema bancario italiano ed europeo; ebbene, in questo contesto e con la scadenza normativa della trasformazione obbligatoria in SpA è difficile conservare immutati tutti i singoli elementi che costituiscono BPM, ma abbiamo creduto che BPM fosse in condizione di adattarsi meglio di altri al contesto in evoluzione, conservando il senso e la natura profonda di tali elementi identitari. Qui mi soccorre una meta-

fora, che ho già impiegato in altre occasioni simili e che è un mito greco, che volevo rappresentarvi: il mito della nave di Teseo; è un mito filosofico che esprime la persistenza dell'identità in un corpo che si evolve e cambia. Si narra che la nave in legno sulla quale viaggiò il mitico eroe greco Teseo fosse, per onorarlo, tirata in secca, resa monumento e conservata intatta nel corso degli anni; tuttavia, man mano che passava il tempo alcune parti si deterioravano; giunse quindi il momento di decidere se lasciare intatta la nave in tutte le sue parti, sapendo che la si sarebbe inevitabilmente persa, oppure di restaurarla man mano, pur sapendo che alcune parti non sarebbero state più esattamente quelle originarie. Quello che oggi vi proponiamo è un'operazione che conserva molti e importanti elementi dell'identità, dei valori, dello spirito BPM: è un modo con il quale abbiamo l'occasione di decidere di conservare tali valori nel contesto dato, molto meglio e in misura molto più estesa di quello che avverrebbe in condizioni alternative. Non scendo in dettagli: l'operazione è stata sotto gli occhi di tutti da molto tempo, abbiamo agito con trasparenza e una serie di vagli e passaggi successivi, da parte delle Autorità, del mercato, di tutti gli stakeholders. Il rationale industriale sarà a breve illustrato nei suoi dettagli dal Consigliere Delegato; voglio ora solo sottolineare alcuni elementi che giudico significativi, che corroborano e valorizzano tale visione di continuità nel cambiamento:

- . il nome: la nuova banca porterà il nome, per intero, "BPM" nella nuova denominazione;
- . il rappresentante dei dipendenti (soci BPM) nel Consiglio di Amministrazione della nuova banca (articoli 20.4 e 20.5 nonché 46 Statuto);
- . la Fondazione Banca Popolare di Milano (articolo 5.3 dello Statuto della nuova banca e delibera del Consiglio di Gestione di orientamento del 14.10.2016): il 2,5% dell'utile della nuova banca potrà essere destinato a iniziative identitarie e di legame con il territorio, e il 45% di tale 2,5% spetta a BPM (alla relativa Fondazione che opererà con il coinvolgimento di tutte le anime che ne costituiscono il profilo identitario);
- . la continuità nel welfare per dipendenti ed ex dipendenti, con conferma in materia di previdenza complementare, assistenza sanitaria integrativa, mensa aziendale e ticket, attività culturali e ricreative, asilo nido;
- . la sede legale a Milano e un'articolazione equilibrata su Milano delle funzioni aziendali (art. 3 Statuto), sono tutti elementi che mi consentono di sottoporre al Vostro giudizio e all'approvazione del voto capitaro con serenità e convinzione l'esito del lavoro svolto. Penso che i fatti siano molto chiari ormai e, siccome il futuro è di chi fa, basandoci sui fatti siamo noi che decidiamo, oggi, del nostro

*futuro".*

Ripresa la parola, il **Presidente** segnala che da questo momento è possibile iscriversi alla discussione; al fine di consentire da un lato un'ampia partecipazione alla discussione, consentendo al contempo un'ampia partecipazione anche alle operazioni di voto, dispone che le iscrizioni alla discussione debbano pervenire entro 30 minuti dal termine dell'intervento del Consigliere Delegato. Ancora, informa che, in conformità alla prassi ormai diffusa, non verrà data testuale lettura della relazione predisposta per il punto all'ordine del giorno dal Consiglio di Gestione già resa pubblica, fra l'altro, con inserimento sul sito internet della Banca e a disposizione dei Soci in questa sede.

Cede quindi la parola al Consigliere Delegato, Giuseppe Castagna, per illustrare l'operazione di fusione.

Prende dunque la parola il **Consigliere Delegato dott. Giuseppe Castagna**, il quale sottolinea come quello di oggi sia un momento cruciale nella storia di centocinquant'anni della Banca Popolare di Milano. Con l'Assemblea di oggi, o con quella che a dicembre sarà chiamata ad approvare la trasformazione obbligatoria in società per azioni, si chiude infatti un'era di cui tutti vanno fieri e che nessuno avrebbe pensato potersi chiudere. Egli stesso, ricorda, quando accettò la responsabilità della gestione di BPM era felice ed orgoglioso di poter dimostrare come una banca popolare dalla storia di BPM avrebbe potuto tornare tra le migliori banche italiane; e per esservi riuscito non può che ringraziare tutte le colleghe e i colleghi con cui ha lavorato in questi anni.

Oggi BPM è una banca sana, dotata di un'eccellente reputazione presso tutti gli *stakeholders* con cui deve relazionarsi. Se si guarda indietro di due anni e mezzo, BPM sembrava l'unica banca a trovarsi in una situazione problematica, ed infatti era l'unica banca ad aver subito le note penalizzazioni da parte di Banca d'Italia; da allora, le caratteristiche penalizzanti sono state trasformate in risultati di eccellenza, e la storia recente ha dimostrato come fossero in realtà altri gli istituti che si trovavano, e si trovano, in una situazione di debolezza ed inefficienza, tanto gestionale quanto di *governance*.

Il dott. Castagna procede dunque alla illustrazione delle slides che vengono allegate al presente verbale sotto "C", ad iniziare dal riepilogo dei vari passaggi che si sono susseguiti dal 2014 ad oggi, vale a dire dalla presentazione del piano industriale al conseguimento degli obiettivi realizzati nell'ultimo esercizio.

Presenta e commenta quindi i risultati sintetizzati nella presentazione allegata, per poi soffermarsi sul radicale cambio di scenario costituito dalla riforma legislativa delle banche popolari. Senza tale intervento normativo, probabilmente nulla sarebbe accaduto, nel senso che probabilmente non



si sarebbe cercato alcun accordo di aggregazione. Ed invece, la crescente crisi del sistema bancario e, appunto, la riforma delle popolari hanno condotto a pensare che una banca divenuta forte come BPM avrebbe potuto superare la propria dimensione regionale per acquisire una parte di leadership di cui il sistema aveva ed ha bisogno. Ci si è insomma resi conto che in un sistema come quello che oggi caratterizza il mercato non è più possibile sopravvivere con una frammentazione così pronunciata: la crisi economica dura ormai da dieci anni, i tassi sono negativi, la regolamentazione sempre più stringente. Vi è poi la sfida della multicanalità, che impone di razionalizzare le filiali a favore dell'impegno in altri settori di servizi: rimane certo la convinzione che la differenza sarà sempre costituita dal servizio offerto dalle persone, ma è necessario offrire alla clientela anche la possibilità di avere servizi diversi da quelli tradizionali. Altrettanto importante è la sfida che occorre affrontare per le aziende, che hanno sempre più bisogno del supporto di una banca attenta e vicina, capace di offrire risposte concrete. Ecco dunque che un cambio dimensionale si impone: il sistema italiano non può reggersi su soltanto due o forse una grandissima banca.

In quest'ottica, prosegue il dott. Castagna, si è cercata dunque una opportunità idonea a collocare BPM in una dimensione più rilevante. Si tratta, del resto, di una esigenza anche figlia della riforma, perché una volta avvenuta la trasformazione le popolari perderanno la protezione rappresentata dal voto capitarario. Le valutazioni che dunque i Soci debbono svolgere non implicano un confronto tra quello che si è stati sino ad ora e quello che si sarà con la fusione, ma tra quest'ultima e quello che si diventerà dopo la trasformazione. L'autentica ragione della proposta oggi presentata è, quindi, il desiderio di non rimanere più piccoli e più deboli. Nel percorso volto a trovare la migliore aggregazione possibile sono stati interpellati molti potenziali partner. Con alcuni non è stato possibile avviare un dialogo serio, spesso per paura della capacità attrattiva di Milano rispetto a realtà di provincia. Le scelte si sono dunque ridotte a due: ma l'ipotesi UBI è risultata poter implicare anche il coinvolgimento di MPS, il che è parso eccessivamente pericoloso per BPM. Si è alla fine deciso di concentrarsi sull'opzione Banco Popolare e si sono avviate interlocuzioni ed esami preliminari, anche con la Banca Centrale Europea, la quale con il tempo è intervenuta in modo molto più attento ed incisivo di quanto ci si sarebbe aspettati, come dimostrato dalla richiesta di ricapitalizzazione del Banco Popolare per un miliardo di euro. Tale richiesta è stata accolta ed il Banco Popolare ha accettato di farsene carico da solo, essendo del resto originato dalla necessità di dare adeguata copertura ai crediti deteriorati del Banco Popolare stesso. Vi è sul punto

da ricordare come l'aumento di capitale del Banco Popolare sia stata l'unica operazione di ricapitalizzazione bancaria riuscita nel corso del 2016. Il mercato, evidentemente, ha creduto e crede in questa operazione.

Negli ultimi mesi, prosegue ancora il dott. Castagna, costante è stato quindi lo sforzo di spiegare le ragioni della fusione, le sinergie che ci si attende, la struttura della *governance*, la posizione di leadership che si vuole conseguire. Oggi tocca ai Soci, che devono ad un tempo decidere la trasformazione e la fusione: un salto in avanti rispetto al quale occorre guardare al futuro e non al passato. BPM, con questa operazione, non solo può dare un senso alla propria gloriosa storia ma può aiutare l'intero sistema bancario italiano, dando vita ad una grande banca italiana pronta ad aiutare il territorio, le imprese, le famiglie.

Il dott. Castagna prosegue commentando la slide inerente l'andamento del titolo in borsa, e ricorda che nel 2014 e nel 2015 le *performance* sono state di gran lunga superiori agli indici di riferimento, pur in un contesto in cui già si parlava di possibili trasformazioni e di possibili fusioni. Ciò che ha drammaticamente cambiato lo scenario è stata la crisi del sistema bancario italiano nella sua complessità, ed in particolare il tema dei crediti in sofferenza. Il titolo BPM ha seguito l'andamento generale ed ha quindi dovuto subire la sfiducia complessiva del mercato nei confronti delle banche italiane. Non è dunque corretto ritenere che la fusione abbia di per sé penalizzato il titolo, perché se il mercato avesse avuto una visione negativa sulla operazione, l'andamento di borsa, anche considerato l'aumento di capitale del Banco Popolare, sarebbe stato ben peggiore. Certo, senza l'ipotesi di aggregazione magari la perdita del titolo sarebbe stata più contenuta: ma la ragione sarebbe semplicemente stata la visione del mercato di BPM come possibile preda per fondi, banche estere, investitori internazionali. Un Consigliere Delegato, in un contesto di questo tipo, non poteva fare altro se non cercare di difendere l'identità e la tradizione della propria banca.

Prosegue quindi nella illustrazione dei principali dati del business plan post fusione quali sempre riepilogati nelle slides allegate. Si sofferma così sulla collocazione territoriale del nuovo gruppo, sottolineando che la presenza si concentra nell'area più ricca del Paese. Successivamente, formula alcune considerazioni sul rapporto di cambio, ricordando come la borsa, due anni e mezzo fa, valutava il rapporto tra BPM e Banco a 35-65, valutazioni che sostanzialmente rispecchiano le dimensioni relative dei rispettivi bilanci; il che fa capire quanto efficace sia stato il lavoro fatto da BPM nella definizione delle condizioni della fusione oggi proposta. Ancora, fa presente come la concentrazione territoriale delle due banche consentirà di sfruttare al meglio le siner-

gie di costo, aspetto molto importante per avere una nuova banca vincente su tutti i segmenti di mercato: dal *corporate e investment banking* (che sarà concentrato in Banca Akros) al *private banking* (che sarà concentrato in Banca Aletti). Commenta quindi i dati di piano relativi agli indici patrimoniali, per poi sottolineare come la prospettiva, peraltro attentamente esaminata anche da BCE, è quella di riuscire a conseguire un utile combinato superiore al miliardo di euro.

Sempre ad illustrazione dei dati salienti del business plan quali riepilogati nelle slides, il Consigliere Delegato si sofferma anche sulla costituzione della *non performing loans unit*, che sarà dedicata alla gestione delle sofferenze e che auspicabilmente potrà anche assicurare opportunità di ricavo. In ogni caso, l'obiettivo è quello di arrivare ad una incidenza delle sofferenze nette sul totale dei crediti pari al 4%, attraverso in parte vendite e in parte, appunto, gestione. Insiste nuovamente sui risparmi di costi, che sarà un elemento centrale per centrare gli obiettivi di piano, i quali contengono anche un dividendo di 440 milioni di euro nel 2019. Le principali direttrici della riduzione dei costi sono rappresentate, anzitutto, dalla riduzione di 1.800 unità lavorative, attraverso, come noto, un piano di esuberi su base esclusivamente volontaria. Vi sarà poi il risparmio derivante dalla razionalizzazione delle filiali e dalla unificazione dei sistemi informatici. Ancora, la fusione consentirà un risparmio nel costo del *funding*, risparmio anch'esso reso possibile dalla crescita dimensionale della banca.

Il Consigliere Delegato conclude il proprio intervento fornendo gli ultimi dati riepilogati nelle slides e ribadendo infine che l'obiettivo ultimo della fusione è quello di rimanere una banca protagonista che non sia soltanto un potenziale target di acquisizioni. Vi è la convinzione che i risultati ipotizzati siano raggiungibili, anche grazie al sicuro supporto di tutte le colleghe ed i colleghi che hanno in questi anni dimostrato di essere persone capaci e di avere a cuore il successo della Banca.

Infine, il Consigliere Delegato:

- nell'ambito degli adempimenti legali connessi all'operazione di fusione, fa presente, ai sensi dell'articolo 2501-*quinquies*, comma 3, del codice civile, che tra la data in cui il progetto di fusione è stato depositato presso la sede della Banca (vale a dire il 30 giugno 2016) e la data dell'Assemblea non sono intervenute modifiche rilevanti degli elementi dell'attivo e del passivo di BPM;
- con riferimento a Banco Popolare dà lettura della comunicazione pervenuta in data 14 ottobre 2016, allegata sotto "D".

\*\*\*

Ripresa la parola, il **Presidente**, alle ore 11:

- ribadisce che le iscrizioni alla discussione debbano pervenire entro 30 minuti da ora e dunque entro le 11,30;

- invita i Soci che intendono prendere la parola sull'argomento all'ordine del giorno a far pervenire il loro nome al tavolo della presidenza, ricordando di effettuare interventi brevi, che fin d'ora invita a contenere - tenuto conto del numero di richieste già pervenute - entro 3 minuti, e riguardanti esclusivamente l'argomento in discussione;
- rammenta che in caso di eccessi e/o abusi si procederà, ai sensi dell'articolo 14 del Regolamento Assembleare, a togliere la parola al Socio;
- apre la discussione, che si svolge come segue.

**Zicconi**, dà lettura del testo di intervento successivamente consegnato alla presidenza e qui trascritto:

*"Sigg. Presidenti, Sig. Consigliere Delegato, Sigg. Consiglieri, Sigg. Soci,*

*mi chiamo Adriano Zicconi e sono un Dipendente-Socio dell'Istituto. Mi permetto di approfittare della vostra cortese attenzione per sottoporvi alcune mie riflessioni. Premetto che per quanto riguarda l'ipotizzato progetto di "fusione" con il Banco Popolare, essendo dipendente dell'istituto ritengo opportuno e doveroso astenermi da qualsiasi considerazione, sia pro che contro.*

*Mi rivolgo soprattutto ai Sigg. Soci che sono qui oggi perché hanno deciso di investire parte delle loro disponibilità finanziarie nel titolo BPM in quanto credevano e credono nella validità non solo di questa Azienda ma anche del suo modello cooperativo. Come noto, una legge dello Stato ha dichiarato impossibile la prosecuzione di questo modello aziendale.*

*Ma, oltre alla legge, da notizie giornalistiche abbiamo appreso di alcune altre "indicazioni" o vincoli che hanno ulteriormente limitato le possibilità di scelta per questa Azienda. Ricordo ad esempio che sono risultati "sgraditi" alle varie Autorità di Vigilanza Nazionale ed Extranazionale, e di conseguenza di fatto impediti: - la possibilità di mantenere l'autonomia aziendale all'interno di un Gruppo più ampio. Infatti l'Autorità di Vigilanza Europea ha ritenuto di limitare l'attribuzione delle necessarie licenze bancarie, a mio avviso in modo incomprensibile, in quanto queste sono già nella disponibilità delle Banche interessate; -- la possibilità di prevedere permanentemente nello Statuto un tetto all'esercizio del diritto di voto, cosa del resto prevista nello Statuto di altro Istituto concorrente, scelta che avrebbe senz'altro favorito la formazione di un nucleo stabile costituito da una pluralità di azionisti di riferimento. Da ultimo, a quanto sembra sempre per volontà Istituzionali, siamo oggi chiamati ad esprimere il nostro voto su un unico punto all'Ordine Del Giorno che accorpa due proposte completamente indipendenti, non aventi in comune nemmeno la maggioranza assembleare per l'approvazione.*

*Infatti, a norma degli artt. 30 e 31 dello Statuto vigente, la trasformazione in SPA, essendo intervenuto un obbligo di*

legge, richiede solo la maggioranza semplice (eventualmente, come preciserò tra poco, potrebbe persino essere effettuata d'ufficio direttamente dal Consiglio Di Gestione), mentre la "fusione" con il Banco Popolare richiede l'approvazione di una maggioranza qualificata pari a due terzi dei votanti.

Ritengo che ultimamente BPM sia stata oggetto di eccessivi condizionamenti istituzionali, e che oltretutto ciò sia un pessimo viatico per qualsiasi Azienda dovesse risultare dalla votazione odierna.

Pur credendo alla buona fede delle varie Istituzioni, che si sono particolarmente impegnate per rendere "inevitabile" il processo di aggregazione tra BPM e Banco Popolare, un famoso detto popolare sentenzia che "le strade dell'inferno sono lastricate di buone intenzioni". Il voto assembleare odierno non può essere lo strumento per sollevare dalle proprie responsabilità, perlomeno morali, qualsivoglia soggetto estraneo a questa Azienda che abbia significativamente operato per condizionarne le scelte. Pertanto invito i Sigg. Soci a respingere la proposta all'Ordine Del Giorno, per non avallare con un voto su base cooperativa scelte derivanti da concezioni avverse a tale modello societario.

Questa responsabilità a mio parere deve essere demandata alle future Assemblee costituite con le regole proprie delle SPA. Ricordo che l'eventuale non approvazione della proposta all'Ordine del Giorno non mette necessariamente a rischio la continuità aziendale, in quanto la trasformazione di BPM in SPA può avvenire per mero adeguamento degli articoli dello statuto incompatibili con le nuove norme di legge, all'atto in cui queste entrino in vigore, direttamente a cura del Consiglio di gestione, in base ai poteri conferitigli dall'art. 39, lett. u, dello Statuto vigente.

Non voglio ulteriormente abusare della Vostra cortese attenzione e Vi ringrazio.

Come di consueto, chiedo al Sig. Presidente del Consiglio di Sorveglianza di voler includere integralmente questo intervento nel Verbale Assembleare".

**Confalonieri**, dà lettura del testo di intervento successivamente consegnato alla Presidenza e qui trascritto:

"Buongiorno a tutti i soci, che già per il fatto di essere soci di una banca di questo valore meritano un caloroso saluto. Quando sentii i sussurri di possibili fusioni con partner importanti, quindi noi non saremmo stati coloro che incorporano un piccolo istituto come nel passato, ma neanche incorporati o acquistati... la prima reazione fu difensiva: perché cambiare se stiamo così bene ora che dopo qualche difficoltà siamo belli sul mercato?

Poi uscirono i nomi...Ubi...Banco Popolare...e scattò il meccanismo di trovare ad ogni partner un difetto...come chi non si vuole sposare e chi vi parla è single...

Non essendo più ragazzino più si matura più ogni status ac-

quisito si tende a difenderlo.

Davanti però ad una proposta concreta, reale ed ad una alternativa nebulosa: andare soli sul mercato come un bel motoscafo nell'oceano della finanza mondiale non ho che una scelta: votare sì. A chi vota no chiedo: dimmi una alternativa reale oggi, 15 ottobre realizzabile entro il 31 dicembre migliore di questa.

Questa fusione va a creare una realtà che ci pare ragionevolmente in grado di garantire a tutti delle positività: ai dipendenti il lavoro e un lavoro più adeguato al mercato e quindi con dei risultati che possano consentire agli ex colleghi un buon welfare, cosa non da poco e a tutti i soci gli utili, quindi anche il valore del titolo.

Voler difendere lo status quo attuale per tutti, dipendenti e pensionati e tutti gli altri soci sarebbe deleterio e ci vedrebbe non più protagonisti, nemmeno nel breve, del nostro futuro.

Che ci piaccia o no, la legge la fa sempre il mercato  
Abbassiamo tutti i toni che hanno rasentato il ridicolo e ci mettono solo in cattiva luce sul mercato.

Buon voto a tutti".

**Mediani**, dà lettura del testo di intervento successivamente consegnato alla Presidenza e qui trascritto:

"Grazie Signor Presidente,

Signori azionisti, oltreché essere socia sono dipendente della Banca dal 2008 e mi occupo di recupero crediti dopo aver conseguito la laurea in legge e l'abilitazione alla professione di avvocato. Sono qui per motivare il mio voto favorevole alla fusione e alla trasformazione in SPA, il mio sì convinto e appassionato perché credo in questo grande progetto industriale che porterà alla creazione della terza banca italiana.

Un progetto nel quale convergeranno le forze e gli sforzi di tutti e che ci permetterà di essere protagonisti in un sistema bancario in profonda trasformazione, con un forte bisogno di consolidamento creando così player più forti. Con questa operazione noi cambiamo taglia, diventiamo più forti, capaci anche di avere una rilevanza internazionale e sono convinta che questo offrirà a tutti maggiori opportunità professionali anche per ruoli come il mio.

In uno scenario come ho detto di consolidamento, dove i rapporti con la Comunità Europea e la BCE si vanno intensificando, dove la supervisione diventa a sua volta internazionale perché guarda ad attori e mercati di tutto il continente e i temi regolatori diventano sempre più centrali, e l'affidabilità e la credibilità professionale degli operatori crea un effetto positivo sulla reputazione, tutto questo diventa un incentivo per la crescita professionale.

Anche la accresciuta dimensione dell'istituto avrà un effetto positivo favorendo la devoluzione di maggiori risorse per mi-

*gliorare e rendere sempre più efficiente il nostro lavoro. Per questo voto sì, perché penso al futuro".*

**D'Anna**, presentatosi come correntista e cliente da lunghissimo tempo oltre che socio, ritiene di aver analizzato la proposta fusione con spirito libero e senza conflitti d'interesse e di poterla approvare "con la testa, con il portafoglio e con il cuore". In primo luogo, evidenzia che, con la fusione, la Banca diventerà più grande e una banca grande, proprio come una barca, è in grado di reggere meglio la tempesta nei periodi critici e di navigare più velocemente nei periodi sereni. Sottolinea che per rendere la Banca più grande si potrebbe ricorrere all'acquisizione di un altro istituto (che tuttavia richiederebbe risorse oggi non disponibili) oppure la fusione con una banca di pari dimensioni, come il Banco Popolare. Il socio evidenzia che BPM è caratterizzata da una maggior coesione del personale - rispetto alla realtà più variegata del Banco, che raduna le esperienze di Banca Popolare di Lodi, Banca Popolare di Novara, Banca Popolare di Verona, Credito Bergamasco e Banca di San Gemignano e San Prospero - il che le consentirà di "scalare dall'interno" la nuova banca, realizzando un grande gruppo, un grande competitor sui mercati internazionali. D'Anna si dice convinto che la sede di Milano, in Piazza Meda, non sarà messa in discussione con la fusione; evidenzia che, al contrario, se BPM venisse acquisita da società straniera, i centri decisionali per tutti gli impieghi corporate e per le grandi aziende verrebbero spostati all'estero, come è accaduto a BNL dopo l'acquisto di BNP Paribas. Ancora, il socio si sofferma sui rischi derivanti dal processo di sempre maggiore automazione del lavoro, segnalando come - ad eccezione del settore degli impieghi e dei servizi alle imprese, che richiedono l'impiego di risorse umane - le attività bancarie sono sempre più automatizzate e dunque richiedono minore personale. Per tutti questi fattori, la fusione va approvata anche "con il portafoglio": senza la fusione, infatti, esistono rischi di *down-side* in caso di turbolenza dei mercati finanziari e di interventi di fondi speculativi nel breve termine, da cui i soci non trarrebbero alcun vantaggio perché porterebbero ad un *delisting* a valori non premianti. Conclude anticipando quindi "con la testa, col portafoglio e col cuore" il proprio voto favorevole.

**Loizzi**, dà lettura del testo di intervento qui riprodotto:

*"Buongiorno signori Amministratori, signori Soci e signore Socie. L'assemblea di oggi segna un passaggio importante, strategico per la vita e la storia della nostra banca. Vedo anche che il nostro numero sta via via aumentando e la partecipazione è certamente il più evidente simbolo di democrazia e di libertà. Abbiamo attraversato momenti difficilissimi, ma i numeri dell'ultimo anno dimostrano che la boa è alle nostre spalle. Certamente, il mare da attraversare è ancora agitato, se non tempestoso. Rimane il contesto di grande incertezza*

politica, economica e sociale che il nostro Paese sta vivendo, ma non solo l'Italia, anche tutta l'Europa, mentre notizie tutt'altro che confortanti ci arrivano dal resto del mondo. Penso al crollo delle importazioni/esportazioni cinesi, per esempio, oltre a un'altra incognita, anche se qualche osservatore intravede piuttosto un grave rischio, addirittura un bis del crack Lehman Brothers, vale a dire l'esclusiva situazione della Deutsche Bank. Uno scenario, questo, che spinge inevitabilmente a fare fronte comune e a rafforzarsi di fronte all'ignoto, a costo anche di patire limitate cessioni di sovranità, comunque eventuali e tutte da dimostrare.

E' questo il momento in cui noi possiamo scegliere. Per quanto mi riguarda, io la scelta l'ho già fatta ed è positiva: tra rimanere come siamo, con tutti gli attuali punti di forza, ma anche di debolezza, dimensione e capacità competitiva inclusa, oppure diventare parte del terzo gruppo bancario italiano, leader nelle regioni settentrionali del nostro paese, una delle aree più ricche del continente. Una dimensione che potrebbe e dovrebbe consentire risparmi notevoli grazie alle sinergie destinate a crearsi, risparmi che potrebbero trasformarsi in investimenti a beneficio dell'intera struttura, dei clienti e dei dipendenti in primis, un combinato disposto che, in assenza di eventi straordinari esterni alla nostra banca, potrebbe arrecare consistenti miglioramenti a ricavi e redditività riverberandosi di conseguenza anche sui soci. La posta in gioco insomma è altissima, quindi quello che posso dire è: cerchiamo di non sprecare questa occasione".

**Morelato**, ritiene che sia una giornata difficile per i soci, chiamati ad una scelta dolorosa imposta dalla politica. Esprime una duplice critica all'operazione proposta: da una parte il concambio, che appare sfavorevole ai soci BPM; dall'altra parte, la presenza nel Banco Popolare di alcuni "tarli" derivanti dalle gestioni delle banche di Lodi e Novara. Ricorda che vi erano soluzioni alternative, quali un'aggregazione con BPER - soluzione già valutata ai tempi del Presidente Mazzotta e del direttore generale Paolillo, poi abbandonata per ragioni poco trasparenti - oppure con UBI, che si propone solo ora, con grande ritardo, per una possibile operazione con BPM, lasciando temere "qualche furbata". Per il socio, il rischio che si corre è nella finanza speculativa italiana "d'assalto", che potrebbe tentare di acquisire la Banca se non si arrivasse alla fusione. Per queste ragioni, preannuncia voto favorevole.

**Gambel**, definitosi dipendente ed aziendalista, ricorda di aver lavorato sia in BPM, sia nell'allora Banca Popolare di Verona; volendo guardare al futuro, invita a porre al centro della discussione la fiducia del cliente verso la Banca e i valori di chi opera nella Banca stessa e, per salvaguardare fiducia dall'esterno e valori all'interno, invita a concentrarsi sulla cultura. Infine, evidenzia che, in un contesto



internazionale con scenari in continuo cambiamento, le piccole dimensioni non sono premianti; auspica quindi che la fusione sia approvata e che la banca che ne deriverà si concentri sulla cultura e sulla formazione, nell'interesse del futuro della banca e dell'Italia.

**Dini Ciacci**, svolge e commenta l'intervento poi consegnato al tavolo della presidenza e su sua richiesta allegato integralmente al presente verbale sotto "E". L'intervento viene inoltre sintetizzato come segue.

Il socio anzitutto segnala di aver indossato giacca e cravatta in quanto quello di oggi non è un matrimonio ma un funerale. Lamenta che la scelta della BPM sia stata quella di aggregarsi con la Banca Popolare di Novara, a suo giudizio responsabile di corruzione nel 1990 e successiva eliminazione del magistrato Lamberti che indagava sulla Banca e su Scalfaro. Ricorda di essere stato espulso il 31 gennaio 1995 dalla compagine sociale della Banca Popolare di Novara, e di essere stato in data 17 settembre 1999 condannato al manicomio criminale: è dunque un'aggregazione che non deve essere presa in considerazione. Da parte sua, prosegue il socio, egli ha sempre cercato di difendersi pur avendo avuto contro Ilda Boccassini. Annuncia che voterà contro la fusione esercitando il diritto di recesso per le 81.600 azioni che ha in portafoglio a 47 centesimi per recuperare i risparmi investiti: manterrà solo l'azione di socio che ha pagato, dodici o tredici anni fa, 40.000 lire. Si chiede quindi quando mai sarà ripristinato l'art. 101 della Costituzione secondo il quale la giustizia è amministrata in nome del popolo e i giudici sono soggetti soltanto alla legge. A suo avviso la giustizia nel caso suo e del magistrato Luciano Lamberti è amministrata in nome della Banca Popolare di Novara ed il giudice Boccassini è soggetta soltanto ad essa. Quando vi sarà giustizia chiederà agli "amanti ed eredi" della Banca Popolare di Novara 60 milioni di euro, e cioè 1 euro per ogni italiano a cui si sono sostituiti. Il socio afferma che utilizzerà la somma per ripulire la Banca Popolare di Novara perché molti sono ancora coloro che lavorano in quella banca pur essendo stati responsabili, afferma, dell'uccisione del magistrato Lamberti.

Sollecitato a concludere il proprio intervento il socio aggiunge che la moglie e i figli del magistrato tuttora "taglieggiano" la Banca Popolare di Milano e riferisce che quando egli fece presente che il magistrato Boccassini era coinvolta nel processo "farsa" tenutosi a Milano, essi risposero che avrebbero raddoppiato le proprie pretese. Il socio conclude ringraziando Piero Giarda per avergli sempre permesso di prendere la parola, osservando come i baresi non fossero menzionati al pari dei napoletani e dei siciliani nell'ambito della recente vicenda delle segnalazioni inglesi, ed ammonendo infine nuovamente a non aggregarsi con la Banca Popolare di Novara.

**Morelli**, dà lettura del testo di intervento successivamente consegnato alla Presidenza e qui trascritto:

"Nell'intervento che feci nel corso dell'assemblea del 30 aprile scorso, avevo chiesto che nel decidere il futuro della nostra banca non si perdessero per strada quelli che erano stati tratti distintivi della sua storia. Li avevo chiamati pezzi del nostro DNA che dovevano essere trasferiti nella nuova realtà verso la quale si sarebbe deciso di andare. Mi riferisco alla territorialità, alla tradizione di socialità, alla attenzione ai piccoli azionisti, al welfare ecc. Devo riconoscere che qualche passo in questa direzione è stato fatto, anche se non mi sembra che a questi valori sia stato dato il rilievo che essi meritano. Venerdì ho letto una intervista del Dott. Castagna. Al Corriere nel quale il nostro AD dichiarava che era stata approvata una Fondazione, Forse io non sono stato bene informato, ma a quella data non era stata presa alcuna delibera in quella direzione. Sempre nella stessa intervista il nostro AD diceva di non capire il perché delle perplessità dei pensionati. Io sono un pensionato e francamente non capisco come si possa dire che le argomentazioni che molti pensionati hanno fatto siano incomprensibili. Si può certamente non condividere le quelle perplessità, ma non capirle... Vedo di dire quali sono le mie perplessità e mi auguro che siano sufficientemente chiare. La fusione è come un matrimonio, nel quale i due sposi si devono piacere, devono concordare la dote che ciascuno porta ecc. Ebbene le mie perplessità sono proprio sulla dote. Per prima cosa mi sembra che il valore attribuito a ciascuna di esse non sia corretto. Il concambio - che ne rappresenta la sintesi - è sbilanciato a sfavore di BPM. Come può una banca che sta ottenendo risultati molto soddisfacenti (ultimo bilancio, ultima semestrale) essere penalizzata nei confronti di un'altra banca che mostra un andamento (ultimo bilancio, ultima semestrale) che non produce risultati altrettanto soddisfacenti? Potrei citare altri elementi di perplessità come il diverso peso nei rispettivi bilanci degli NPL (valutati tra l'altro con metodi non omogenei tra loro) e l'idea di portare fuori da Milano, fuori dalla capitale economica finanziaria, la maggior parte delle attività operative. Ma mi fermo qui. In buona sostanza io non sono contrario a priori a una fusione che veda il nostro istituto in un ruolo aggregante portatore dei nostri valori anche in altre parti del sistema bancario. È stato detto che cercavamo un partner che ci permettesse una fusione alla pari, e invece siamo qui a discutere di una fusione alla dispari. Ma questa fusione non ha questo profilo e per questo motivo esprimo tutta la mia perplessità sulla presente operazione".

**Ramponi**, si dice convinto sulla posizione da assumere in questa Assemblea e, con sarcasmo, evidenzia che tale convinzione si deve alle posizioni assunte nel tempo dal dottor Saviotti

(che ha sempre sostenuto che il Banco Popolare non avesse bisogno di alcun aumento di capitale), dal segretario generale della Fabi dottor Sileoni (che oggi sostiene l'operazione ma a suo tempo si incontrava all'Università Cattolica con il prof. Giarda per convincerlo a non portare avanti la fusione con il Banco Popolare bensì con UBI), dal dottor Lonardi (che oggi sostiene l'operazione ma a suo tempo contrastava il prof. Giarda accusandolo di voler favorire Verona) e dal dottor Castagna (il quale sostiene che senza questa operazione BPM rischierebbe di subire una scalata). Per Ramponi, al contrario, con la fusione proposta "la BPM viene acquisita dal Banco Popolare con le risorse della BPM" stessa, senza cioè che il Banco paghi il giusto prezzo. Conclude lamentando i rimborsi riconosciuti ai soci per partecipare all'odierna assemblea e anticipando, per sé e per i tre membri del Consiglio di Sorveglianza precedente da cui ha ricevuto delega, voto contrario.

**Dorenti**, pensionato BPM, dopo aver precisato di riconoscersi nelle argomentazioni riportate nel volantino *Vota liberamente per il no*, ricorda, a chi chiede di presentare alternative concrete alla proposta odierna, che il Consiglio di Gestione ha impiegato più di un anno per giungere alla proposta odierna; è dunque irragionevole pretendere che altri elaborino una proposta alternativa in assemblea. Ritiene, d'altra parte, che vi sia spazio per sviluppare strategie e soluzioni alternative, che garantiscano maggiormente la continuità di BPM, senza avventure, salti nel buio o scommesse; si dice favorevole ad un processo di consolidamento del credito, con operazioni di aggregazione che puntino all'eccellenza e richiama il documento presentato all'assemblea nell'aprile 2015 (firmato tra gli altri da Fusilli, Lonardi, Bianchini, Mandecchi ed Antoniazzi) che invitava a privilegiare operazioni nelle quali BPM svolgesse il ruolo aggregante e realizzasse il maggior valore reale per tutti gli *stakeholders* dell'istituto. Ancora, dichiara di riconoscersi nelle dichiarazioni rese dal Consigliere Delegato in occasione della festa di Natale dei pensionati del dicembre 2015, quando disse "il peso dei crediti problematici sul capitale sarà questione decisiva rispetto a possibili fusioni" e "ci guiderà un principio di prudenza e faremo solo operazioni solide", ed ancora "vogliamo mantenere i vantaggi che abbiamo e ci siamo conquistati, senza sprecarli. Guardiamo avanti e vogliamo essere leader e garantire la centralità di Milano e la continuità e identità della storia di BPM". Concludendo, invita chi dipinge le ragioni del no come quelle dei "vecchietti dai capelli grigi" a considerare che l'età è un fattore di saggezza e libertà e che l'aver mantenuto un fronte del "no" vivace e ricco di argomentazioni oggettive ha contribuito a migliorare gli accordi di fusione in itinere, favorito la trattativa interna tra sindacato e azienda e, in ultima sintesi, prodotto questa

partecipazione assembleare, che costituisce un valore di per sé. Invita i presenti a "votare liberamente no".

**Mina**, dà lettura del testo di intervento successivamente consegnato alla Presidenza e qui trascritto:

"Gent. Sigg. Soci, Sig. Presidente

Avverto un forte disagio per le tante delusioni subite dai soci della BPM, forse svenduta per un progetto senza futuro.

Ma il rammarico maggiore deriva dal constatare che chi ha rappresentato la BPM non l'ha assolutamente tutelata e difesa. Mi limito a brevi indicazioni: un concambio iniquosofferenze pesanti per il patrimonio - una governance che assomiglia ad una ammucchiata eterogenea e soprattutto "Milano" che scompare dalla ragione sociale - un brand che il mondo ci invidia. È mancato l'orgoglio - la passione l'anima di una storia di 150 anni.

Questa passione, questa anima ha un nome: si chiama partecipazione.

Chi ha lavorato in questa banca cooperativa l'ha vissuta la partecipazione... . E ogni giornata di lavoro era vissuta con entusiasmo. Ma chi ha rappresentato la BPM, non ha mai cercato il dialogo e il confronto con i soci e i dipendenti soci.

Ora però voglio con voi brevemente ritornare all'Assemblea del 30 aprile 2016. Quella assemblea si concluse con la elezione del prof. Nicola Rossi, quale nuovo Presidente del Consiglio di Sorveglianza di BPM. Con una larga maggioranza di ben 3358 voti con i quali l'assemblea elesse i candidati della Lista 2, nella quale si erano unite le istanze delle forze lavoro - dipendenti soci e pensionati.

Pochi giorni dopo -24 maggio 2016 Banco e BPM resero noti gli accordi di fusione compresi i nomi della governance della nuova banca, ma... sorpresa: al Presidente eletto Nicola Rossi non venne assegnato alcun incarico, né alla Presidenza, né alla vice Presidenza.

Un vero schiaffo all'assemblea soci del 30 aprile 2016: violata la vera espressione di volontà democratica con la quale i soci avevano indicato nel prof. Rossi persona stimata a cui affidare la presidenza del consiglio per la sorveglianza sugli eventi aziendali.

Ma non basta! Un altro affronto è stato fatto all'assemblea soci del 30 aprile 2016.

Infatti ha dovuto assistere alla spartizione degli incarichi di governance nella nuova banca con poltrone assegnate a persone elette nel CDS di BPM con l'impegno di tutela dei soci azionisti.

Ma tale impegno venne subito disatteso da alcuni di loro "voltagabbana" in cambio di laute e sicure poltrone nella Banca Spa futura.

\*\* Voltagabbana dal dizionario: Coloro che cambiano facilmente opinione per tornaconto personale. Un'altra dimostrazione che la volontà assembleare è stata totalmente manipolata!

Ma allora se chi ha rappresentato la BPM ci ha tradito, come ora dare loro fiducia? Mi rivolgo in particolare ai giovani colleghi che sperano nel futuro della BPM perché sarà il loro futuro.

Ecco perché esprimerò voto contrario al progetto di fusione. Per garantire il futuro ai giovani lavoratori.

Comunque vada l'esito del voto, un auspicio. Lunedì la vita continua, con la BPM - qualunque essa sia - senza sospetti e senza ritorsioni o accuse a nessuno.

Continuare in unità, al servizio della banca, dei clienti e delle forze lavoro, sempre protagoniste da 150 anni".

**Desmazure**, dà lettura del testo di intervento successivamente consegnato alla Presidenza e qui trascritto:

"Io voto NO perché credo che i mercati corretti, seri e vigilati vengano fatti attraverso un'OPA e non in questo modo a discapito degli azionisti. Non c'è bisogno di una banca grande ma di una grande banca. Sono già stata vittima di un'operazione di questo genere con un'altra banca. Vorrei ricordare la responsabilità sociale che c'è dietro un'azione (integrazione di futura pensione). La banca deve tornare a fare il suo lavoro: CREDITO verso un'idea imprenditoriale, un'azione e non verso la finanza creativa dei derivati.

Propongo una mozione: l'acquisto delle azioni al valore massimo dell'anno scorso + 20%. Questo è quello che farebbe una grande banca che crede in quello che sta facendo.

Per ultimo, un accenno politico-sociale: mi rammarico di non avere visto da parte della giunta Sala un interesse molto più specifico per questa fusione ed è buffo, perché mentre il sindaco di Milano Beppe Sala incontra a Londra il broker Davide Serra a Milano si compie la più grande banca del territorio la fusione con una banca di Verona distruggendo ricchezza".

**Monguidi**, socio dipendente, richiama l'attenzione sulla difficoltà quotidiana e sulla fatica che vivono i dipendenti per mantenere un livello di ricavi adeguato, fatica soprattutto dovuta al mercato dei tassi non favorevole. Per questa ragione, ritiene che l'unica strada percorribile sia aumentare la dimensione della Banca; esprime apprezzamento per le sinergie potenziali dell'operazione rappresentate dal Consigliere Delegato e, più in generale, apprezza che di fronte ad una situazione problematica il management abbia reagito vedendovi un'opportunità. Esprime quindi la propria piena fiducia al Consigliere Delegato e al Consiglio di Gestione che negli ultimi due hanno ottenuto risultati oggettivamente molto positivi. Conclude segnalando che - anche nell'ottica della tutela dei posti di lavoro, che vengono oggi messi in discussione anche in realtà solide come Commerz Bank - la fusione appare una grande opportunità e invita tutti a votare sì.

**Mosca**, svolge alcune considerazioni generali su taluni aspetti della proposta integrazione: in primo luogo, rileva che la

prevista riduzione di sportelli incentiva l'utilizzo di applicazioni e chiede se siano in essere accordi commerciali con società produttrici di telefoni; in secondo luogo, ricorda che Banca Popolare di Lodi è stata coinvolta nella vicenda delle quote-latte, che ha distrutto il comparto latteario del Paese; ancora, raccomanda la massima attenzione nel rapporto del cliente, evitando in particolare (come a suo avviso è avvenuto in passato nel settore assicurativo) di nascondere le criticità dei prodotti. Conclude auspicando forme di compensazione dei benefici tra i clienti dipendenti e non e invitando, nella beneficenza, a privilegiare iniziative con un ritorno pubblicitario, ed infine invitando a verificare se i dipendenti della Banca abbiano compiuto attività illecite.

**Tocchetti**, dà lettura del testo di intervento successivamente consegnato alla Presidenza e qui trascritto:

*"Signori Soci Buongiorno,  
chiederei, signori soci, per quanto possibile, tutta la vostra attenzione perché come sappiamo si tratta di una giornata molto importante per il futuro della ns. Banca. Incomincerei col chiedere ai signori consiglieri di voler ritirare l'ordine del giorno. Perché? Perché è così mal posto che mi offende. Mi offende perché tenta di forzare la mia libertà di decisione, ed io ritengo che nessuno si debba permettere di forzarmi la mano; operazione possibile solo da chi ritiene che abbia una scarsa capacità di intendere e di volere. Questo non è carino.*

*Infatti l'OdG formula due domande con una sola risposta; di cui una quasi obbligata ed il sì alla trasformazione in SPA. L'altra per me è no. Ritenendomi offeso da questo tentativo di forzarmi la mano, ovviamente a favore della trasformazione, in un documento ufficiale che mi viene sottoposto in quanto socio della BPM; mi sembrano doverose le scuse del CDA ed il ritiro dell'OdG. Non solo ma avendo questo consiglio offeso il corpo sociale, e loro dovrebbero operare nel ns. interesse, li paghiamo pure, dovrebbero dimettersi in massa, per assunzione di responsabilità.*

*E se prevarrà il NO, come auguro e spero per tutti noi, si renderà necessaria un'altra assemblea che chiedo venga pagata personalmente dai consiglieri che hanno deciso di sottoporci questa "polpetta".*

*Perché no alla fusione.*

*Come è stato pubblicato nella Situazione Patrimoniale al 30 giugno 2016 delle due società risulta quanto segue: la trasformazione in SPA, praticamente obbligatoria, non potrà che far bene alla "governance" e darci finalmente la libertà, libertà dal potere dei sindacati che sinora hanno governato indisturbati. E questo non è stato corretto. L'impotenza della ns. associazione lo dimostra largamente (associazione soci non dipendenti). Diventando SPA potremmo diventare, in base alle virtù dei ns. dipendenti, una Banca appetibile nell'in-*

teresse di tutti i soci.

La Fusione, ci distruggerebbe, perché andiamo a prenderci anche i problemi di chi è più grande di noi: indicativo è il conto economico dei primi sei mesi, noi abbiamo guadagnato 158mil; il Banco ne ha persi 380mil. Già dicendo "si" siamo sotto di 222 mil. Dallo Stato Patrimoniale al 30 giugno si rileva che mentre noi abbiamo sofferenze nette per 1,553 mld; il Banco ne ha ben 13,504 mld; quindi ben 10 volte i ns. dolori. Anche in termini percentuali le ns. sofferenze nette rappresentano circa il 5% dei creditiprestiti fatti per capirci - 33 mld (accettabile) mentre il Banco arriva al 20%, avendo fatto prestiti per 66 mld ... proprio non andiamo bene. Ipotizzando una cura draconiana (ma richiesta dai fondi internazionali per la Vicenza), azzeramento delle sofferenze, resteremmo pur sempre con un Patrimonio netto di circa 2 mld, ben superiore alla ns. capitalizzazione di borsa al 7 ottobre di 1,738. Capitale e riserve 4,413.

Con dimostrazione che il ns. titolo è sottoquotato.

Per il Banco operazione impossibile perché è evidente che con un patrimonio netto di 8,8 non puoi assorbire 13,504 mld di sofferenze. Non ci stai dentro.

Anche il mercato borsistico, dati ad oggi, penalizza da inizio anno la BPM del 52% ed il Banco del 73%. Circa il 50% in più. Non mi pare un buon compagno ...

Non bisogna poi dimenticare che il Banco è reduce da "governance avventurose" che hanno lasciato non poco contenzioso aperto. E che noi dovremmo assorbire. Scorporo delle attività di banca retail (province di Milano, Monza e Brianza, Como, Lecco e Varese) in una banca rete BPM Spa sottoposta alla nuova capogruppo.

Non sciupo parole per il piano industriale (è un po' il libro dei sogni) cito solo a titolo scaramantico che Banca Etruria aveva dei piani industriali bellissimi.

Come sappiamo tutti, il sistema bancario ha grossi problemi di redditività, con la necessità di ridurre personale e sportelli. Già è una vita dura così".

**Masi**, socio e segretario generale Uilca, evidenzia come oggi i soci abbiano la responsabilità di imprimere una direzione all'intero sistema bancario italiano, che è in attesa di conoscere la decisione di BPM: tutte le principali vicende del sistema bancario sono state di fatto sospese e saranno influenzate dalla decisione dell'Assemblea. Rivendica come il sindacato abbia, come sempre, svolto un giudizio di merito sull'operazione: così come in passato Uilca ha contrastato operazioni di fusione che avrebbero portato alla "macelleria sociale ed economica", oggi appoggia una fusione che crea valore e che, pur prevedendo 1.800 esuberi programmati, non prevede cassa integrazione e licenziamenti. Si tratta, prosegue, di un'operazione che crea valore, crea occupazione e crea nuove opportunità per i lavoratori; inoltre, la fusione

dà vita ad una nuova banca con una presenza territoriale importante e con grandi prospettive di sviluppo. Conclude assicurando che il sindacato garantirà la propria presenza qualunque sia il risultato della votazione e, in particolare, vigilerà sul rispetto degli impegni assunti, in particolare sui diritti dei lavoratori.

**Sileoni**, segretario generale FABI, anzitutto ricorda a Ramponi (sfidandolo a presentare querela) di "non essere mai andato dal dottor Castagna a chiedere consulenze"; gli ricorda, poi, di essere stato favorevole ad una fusione con UBI, ma prima che venisse prospettata una aggregazione tra UBI e MPS; infine, ricorda che le trattative per le possibili aggregazioni furono svolte dal prof. Giarda - di cui Ramponi era segretario - e non certo dal sindacato. Dà quindi lettura del testo di intervento successivamente consegnato alla Presidenza e qui trascritto:

*"Noi della FABI, noi del sindacato autonomo dei bancari italiani, questa riforma che trasforma le banche popolari in SPA l'abbiamo subita e da sempre combattuta sia pubblicamente sia politicamente.*

*Non l'abbiamo voluta, l'abbiamo solo subita. Il voto capitaro ci permetteva di valutare, ogni tre anni, l'operato del management e ci permetteva di sceglierne la guida. Ed abbiamo sempre scelto bene. Era la massima espressione di democrazia economica, ma al capitale, ai palazzi della politica, ai mercati finanziari, questa situazione, non è mai andata giù.*

*Nonostante ciò, voglio ricordare che con le decisioni, passate e presenti, dei soci dipendenti e pensionati è stata creata una delle migliori banche del Paese nonostante avessimo tutti contro.*

*Lo ripeto, questa legge l'abbiamo subita e combattuta.*

*Siamo stati fra i pochi a farlo anche pubblicamente.*

*Ora però questa legge dello stato va gestita e se vogliamo evitare guai peggiori, le due parole chiave sono, saranno e dovranno essere, stabilità e crescita. Vogliamo mantenere tutti i posti di lavoro, vogliamo una banca al servizio del territorio delle imprese, delle famiglie e dei lavoratori.*

*Vogliamo un presente ed un futuro degno della storia della Banca Popolare di Milano. Non vogliamo una banca esposta ai rischi di acquisizioni selvagge che, come la storia insegna, nascondono sempre operazioni di macelleria sociale. Stabilità e crescita, professionalità, la vostra, programmazione, centralità della Banca Popolare di Milano all'interno del terzo gruppo bancario italiano, saranno la nostra bussola di orientamento e navigazione. Votiamo sì alla fusione per valorizzare e continuare la grande storia di chi, come voi, ha fatto grande, da generazione in generazione, la Banca Popolare di Milano.*

*Dobbiamo guardare avanti con coraggio e determinazione, gestendo questa nuova situazione con lungimiranza e decisione,*



valorizzando, ancora di più, quello che intere generazioni hanno costruito. Siamo favorevoli alla fusione perché se vincesse il no, il futuro sarebbe una grossa e inquietante incognita per tutti. Siamo favorevoli alla fusione con il Banco Popolare perché siamo fortemente convinti nella qualità, nel senso di appartenenza e nella professionalità dell'attuale gruppo dirigente e di tutti le lavoratrici e i lavoratori della Bpm. Auguro buona fortuna a tutti voi e alle vostre famiglie. Grazie".

**Piccoli**, teme che i sindacati appena intervenuti siano favorevoli alla fusione per interessi sindacali, mentre l'operazione non appare nell'interesse di BPM e dei Soci. Si sofferma quindi sulle modalità di voto, ritenendo necessario che vengano conteggiati tutti i voti (favorevoli, contrari ed astenuti) per assicurare una compiuta democrazia assembleare. Esprime quindi forti dubbi sulla fusione proposta e sulla valutazione che ne darà il mercato. Lamenta, in particolare, che non siano state separate la proposta di trasformazione in S.p.A., obbligatoria, e quella sulla fusione, operazione che a suo avviso creerà grossi problemi alla Banca Popolare di Milano e ai suoi lavoratori, che saranno chiamati a sacrifici "andando a fare i donatori di sangue" a favore dei dipendenti del Banco Popolare. Ancora, pone in dubbio la credibilità del dott. Castagna, perché fino a pochi mesi fa assicurava che BPM poteva continuare ad operare da sola; perché, in accordo con i sindacati nazionali, dipinge una situazione disastrosa prospettando acquisizioni straniere; infine, perché assicura la massima libertà di scelta per i lavoratori, mentre la numerosa presenza dei dipendenti è, ad avviso di Piccoli, dovuta ad atti di costrizione.

**Lonardi**, rivendica anzitutto di aver sempre difeso - anche avendo egli presentato ricorso al Tar contro la legge che ne impone la trasformazione - il modello cooperativo, ma ricorda che oggi la legge obbliga ad assumere la forma di S.p.A., con conseguente abbandono del voto capitaro (strumento che nelle cooperative persegue valori come l'indipendenza e l'autonomia della banca e la sostenibilità del profitto nel tempo). I soci di BPM sono dunque chiamati all'ultima occasione, da portatori del voto capitaro, per governare un cambiamento; nel scegliere la direzione da prendere, occorre tenere presente che il principale problema delle banche italiane è costituito dalla scarsa redditività; redditività che a sua volta è fortemente influenzata dalle dimensioni, come dimostra l'esempio di Intesa Sanpaolo, che costituisce un vero e proprio colosso e presenta una redditività tale da consentire importanti accantonamenti per i crediti deteriorati. Auspica che - grazie al lavoro che il dottor Castagna potrà svolgere come consigliere delegato della nuova banca - si possa dunque lavorare nella direzione della riduzione dei costi e dell'aumento della redditività. Al socio Piccoli, Lonardi ricorda che la

scelta - da lui contestata - di proporre all'Assemblea la fusione prima della trasformazione risponde appieno al principio democratico, perché consente di votare, per l'ultima volta, in base al voto capitaro. Conclude ricordando che molti dei soci contrari alla fusione con il Banco Popolare erano a suo tempo favorevoli all'acquisizione della Banca di Legnano, che ha portato risultati molto negativi, e ribadendo che la fusione appare una soluzione idonea a perseguire l'obiettivo dell'aumento di redditività.

**Taverna**, presidente della Fondazione Cassa di Risparmio di Alessandria, esprime il ringraziamento della Fondazione ai Consigli di Gestione e Sorveglianza e ai loro Presidenti per il lavoro svolto. Riconosce in particolare al *management* di aver posto al centro delle trattative la salvaguardia dei livelli occupazionali, tema centrale anche per la Fondazione, e di aver presentato un Piano Industriale convincente. Preannuncia quindi voto favorevole ed auspica che l'operazione sia approvata anche da parte dei dipendenti, che con il loro lavoro hanno ridato credibilità alla Banca. Conclude con una citazione musicale: "soli si muore" ed auspica che l'Assemblea abbia il coraggio di gestire il cambiamento invece che subirlo.

Su richiesta del Presidente, **io notaio** do atto che sono ora presenti 8.002 soci, di cui 4.197 in proprio, 3.474 per delega e 331 in rappresentanza legale.

**Casale**, si chiede perché il dottor Castagna, presentando l'operazione di fusione alla stampa, l'abbia definita una straordinaria occasione per il mercato, per il Paese, per il sistema bancario e per la Banca Centrale Europea, senza soffermarsi sugli effetti per soci e dipendenti; teme che la ragione sia che l'operazione si rivelerà, per queste categorie, "un bagno di sangue". Si rivolge quindi ai soci dipendenti, che appaiono terrorizzati per il proprio futuro, rassicurandoli sul fatto che, in caso di mancata approvazione della fusione, "non succede niente": vi è sufficiente tempo per approvare la trasformazione in S.p.A. ed individuare una soluzione alternativa più valida nell'interesse di tutti i soci e di tutti i lavoratori. Per i lavoratori, infatti, è importante che gli accordi si poggino sulle basi di una società solida piuttosto che su quelle malferme di una banca sottocapitalizzata come sarà Banco BPM. Conclude con una citazione letteraria: "questo matrimonio non s'ha da fare!".

**Baldi**, dà lettura del testo di intervento successivamente consegnato alla Presidenza e qui trascritto:

*"Riflettendo sugli eventi che ci stanno riguardando, sono tre gli elementi per i quali, mi sento chiamato in causa: orgoglio, responsabilità e, di conseguenza, fiducia.*

*Orgoglio che io vedo, e sono certo sia così anche per voi, come costante tentativo di crescere umanamente e professionalmente, rendendo nel contempo migliore l'azienda che mi ha*

scelto e con la quale ho condiviso un percorso che tuttora prosegue (anche, per quanto mi riguarda, dopo due fusioni).

Un orgoglio, dunque, non fine a se stesso e che perciò non può prescindere dalla Responsabilità: intesa come attenzione a ciò che ci circonda, come volontà di andare oltre il "fare" pragmatico impegnandosi ad agire ed operare prospetticamente, contribuendo alla crescita dell'impresa, in senso ampio, ponendo al centro il valore che essa può esprimere. Orgoglio e Responsabilità rappresentano oggi, in questa occasione, gli elementi portanti nella nostra scelta. Essi sono, a mio avviso, il patrimonio da mettere in condivisione e, nel contempo, pretendere da tutti gli attori coinvolti, in particolare da coloro che oggi chiedono legittimamente la nostra fiducia nei confronti di questa operazione.

Ed ecco il terzo fattore determinante: la Fiducia. Che io ritengo debba essere legata, prima di tutto, ad elementi oggettivi e concreti ma che non possa prescindere dall'orgoglio e dalla condivisione di responsabilità.

Io non sono orientato a compiere un "atto di fede", lasciando che il destino decida per me. Diceva Ralph Charrell: "Cerca di essere il giocatore di scacchi, non il pezzo sulla scacchiera".

Rispetto tutte le opinioni e le scelte conseguenti. Per parte mia sono convinto sia giusto raccogliere, ancora una volta, una sfida verso l'evoluzione che, pur in un quadro complesso e per certi versi unico, intraprenda una via che sposti favorevolmente gli equilibri in campo. Una sfida che io ritengo di accettare per due motivi: in primo luogo perché, ciascuno di noi ogni giorno mette a disposizione di clienti e colleghi le proprie capacità, esperienze e competenze in un ambito essenziale come quello economico e finanziario.

Per farlo ritengo sia imprescindibile poter contare su una realtà solida, con le spalle sufficientemente robuste e con una prospettiva stabile e concreta davanti a sé. In secondo luogo perché questa fiducia pone chi è intenzionato a concederla in una posizione di maggior forza nei confronti di chi la richiede. Solo accogliendo questa proposta ci si può, permettetemi, arrogare il diritto di verificarne la gestione, ma soprattutto contribuire fattivamente alla sua realizzazione: un esito che sarà tanto più soddisfacente quanto più ciascuno di noi, come è stato sinora, metterà in gioco il proprio orgoglio e la propria responsabilità, in un circolo virtuoso che ci farà superare anche le inevitabili frustrazioni che ogni cambiamento porta con sé.

Concludo. Di un famosissimo discorso di Steve Jobs viene citata così spesso la frase finale da averla quasi consumata. Io ho sempre preferito quest'altra parte che, umilmente, riporto: "Il tempo è limitato, per cui non lo sprecate vivendo la vita di qualcun altro. Non fatevi intrappolare dai dogmi, che vuol dire vivere seguendo i risultati del pensiero di al-

tre persone. Non lasciate che il rumore delle opinioni altrui offuschi la vostra voce interiore. E, cosa più importante di tutte, abbiate il coraggio di seguire il vostro cuore e la vostra intuizione. In qualche modo loro sanno che cosa volete realmente diventare. Tutto il resto è secondario. Io credo sia giusto che ciascuno di noi, qui, decida con questo approccio. Per quanto riguarda me, la mia intuizione e soprattutto il mio cuore dicono, con orgoglio e responsabilmente, sì. Grazie".

**Montebugnoli**, cliente, socio e presidente dell'associazione Credito del territorio, associazione nata spontaneamente per combattere, perdendo orgogliosamente, la battaglia contro la cordata Bonomi, i cui danni tutti ricordano. L'Associazione ha sostenuto il Presidente Giarda per il cambiamento e salutato l'arrivo di Giuseppe Castagna e del Presidente Anolli come una piacevole ventata di professionalità; i risultati dimostrano che si è scelto bene. Come imprenditore e come socio, preannuncia voto favorevole, soprattutto per evitare il rischio di intervento di fondi speculativi, non interessati all'azienda e al welfare, come dimostra l'esperienza della gestione Bonomi. Esprime inoltre la propria piena fiducia al dottor Castagna e, soprattutto, a colleghi e manager che hanno fatto grande la Banca: dipendenti e collaboratori la cui etica e moralità hanno permesso di superare grandissime difficoltà. Evidenzia poi che i patti di governance tutelano BPM e sottolinea come il dottor Castagna abbia dimostrato di voler valorizzare il territorio e le risorse interne, ad esempio nominando, per la prima volta nella storia, come capo-area del Nord Est un dipendente cresciuto nel predetto territorio. Conclude invitando i pensionati a votare sì nell'interesse dei loro figli e dei loro nipoti - poiché votando no si consegna la Banca agli speculatori - e ricordando che nella situazione di incertezza creata da fattori quali Brexit, la crisi cinese, le elezioni americane, il referendum italiano e le elezioni presidenziali austriache, è necessario presentarsi al mercato con maggiore forza: non c'è infatti una grande banca senza una banca grande.

**Poggio**, dà lettura del testo di intervento successivamente consegnato alla Presidenza e qui trascritto:

*"Siamo di fronte ad un passaggio storico per la nostra banca che ha alle spalle 150 anni di storia. Ci troviamo davanti ad una grande opportunità oggi: quella di poter diventare il terzo gruppo bancario italiano con la prospettiva di poter lavorare in una grande azienda che sarà protagonista e competitiva sul mercato. Nello stesso tempo so che quello che oggi costruiamo non cancella ma anzi valorizza lo spirito e la tradizione di BPM che vivrà in un contesto differente, ma altrettanto importante e bisognoso di quei valori e di quelle professionalità così come sono state vissute e spese fino ad ora e che da domani avranno una realtà più grande e adeguata*

in cui crescere.

Oggi siamo chiamati a scegliere con coraggio per una operazione che permetterà alla nostra Banca e a tutti noi di entrare positivamente nel contesto mondiale ed europeo delle banche che contano e che sono in grado di investire nell'innovazione e nel cambiamento per essere efficaci ad accogliere le sfide del mercato futuro.

Il passaggio generazionale così come accade in tutte le aziende non è mai semplice. Mi piace questo parallelismo perché chi ci ha preceduto nel condurre e lavorare in questa Banca lo ha fatto in modo egregio, portandola comunque ad avere 150 anni di continuità. E ora chi è in carica, insieme ad ognuno di noi, deve traghettarla verso il futuro, non dimenticando il passato. Ecco perché la tradizione andrà affiancata alla innovazione, guardando al futuro, ai giovani, alle opportunità senza dimenticare ma semmai prendendo spunto e storia dal passato.

BPM fin dalla sua fondazione è stata la banca che ho guardato con grande attenzione alla valorizzazione e allo sviluppo del territorio; infatti durante il corso della sua lunga storia è cresciuta e si è radicata in diverse zone strategiche del nostro Paese, creando dei punti di riferimento professionali e commerciali importanti.

Se questa operazione di fusione permetterà alla nuova banca di potenziare questa sua azione e di dare maggiore spazio anche ai territori dove la presenza è ora minore o integrando i territori dove invece la presenza è doppia, allora sarà un'occasione positiva per guardare al futuro.

Oggi gli imprenditori chiedono alla banca di essere un player capace di garantirgli consulenza, quindi non solo prodotti e servizi, ma attenzione e relazioni. Se questo, dott. Castagna, sarà mantenuto e, anzi, valorizzato, e mi riferisco ad Alessandria, territorio a me noto, allora non potrà che creare ulteriori opportunità di crescita, di coinvolgimento e di sviluppo; e questo vale sia per le imprese clienti sia per noi dipendenti che potremmo trarre valide opportunità da questa nuova grande banca che stiamo creando.

Concludo aggiungendo un grazie perché è apprezzabile garantire ai dipendenti alcune certezze nel cambiamento. Questa banca deve continuare ad essere una grande impresa, capace di creare valore per gli azionisti e stakeholders senza dimenticare chi ogni giorno mette passione, competenza e professionalità".

**Marenco**, dà lettura del testo di intervento successivamente consegnato alla Presidenza e qui trascritto:

"Buongiorno a tutti, sono Rosalba Marenco, sono una socia dipendente e provengo da Cassa di Risparmio di Alessandria, passata poi in Banca di Legnano e poi incorporata nella Popolare di Milano.

Negli ultimi dieci anni della mia vita lavorativa, iniziata

negli anni Ottanta, ho visto cambiare completamente gli scenari economici e sociali in cui operiamo, con una trasformazione del sistema bancario. Chi avrebbe mai immaginato di parlare di crisi, esuberi, licenziamenti nel mondo bancario? Colleghi meno fortunati di noi, che conosco personalmente, hanno la preoccupazione per il mantenimento del posto di lavoro. Una volta avere un posto in banca era come essere in una botte di ferro ... purtroppo, non è più così. Dobbiamo guardare in faccia la realtà, non possiamo mettere la testa sotto la sabbia come gli struzzi, non vedendo cosa succede intorno a noi. Edward Gibbon, storico e scrittore inglese del 1700, scrisse: "Venti e onde sono sempre dalla parte dei navigatori più abili". E noi dobbiamo essere abili nel traghettare la nostra azienda verso il futuro. Un futuro che in realtà è già presente ... infatti la Legge impone la trasformazione delle Banche Popolari in spa.

Sta a noi scegliere se entrare in questo futuro dalla porta principale e ben equipaggiati.

Con il mio lavoro ho potuto costruire la mia vita, far crescere e studiare mio figlio. Non sono più giovanissima, ma ho ancora voglia di partecipare ai cambiamenti considerandoli una sfida, ma non voglio andare allo sbaraglio. Sarò in servizio ancora per almeno dieci anni ed è importante per me, come anche per i nostri colleghi più giovani, partecipare e collaborare a questo nuovo progetto con una certa sicurezza, salvaguardando tutte quelle conquiste che oggi chiamiamo "welfare" e che proteggono noi e le nostre famiglie. Per questo approverò la fusione e vi invito a fare altrettanto, per dare a tutti noi la serenità necessaria per svolgere al meglio il nostro lavoro e far raggiungere alla nuova banca nuovi ed entusiasmanti risultati. Grazie".

**Mauri**, si presenta come dipendente da sette anni, nei quali ha auto modo di apprezzare il modello societario di BPM: grazie all'operato del dottor Castagna, del suo management e anche grazie alla grande capacità e professionalità di tutti i dipendenti, la BPM, infatti, ha dimostrato grande capacità di autoriformarsi. Stigmatizza quindi la scelta legislativa di imporre la trasformazione in S.p.A., auspicando che il ricorso pendente presso la Corte Costituzionale abbia successo; ricorda al proposito che la discussione del ricorso è fissata per il giorno 19 ottobre ed invita quindi ad attenderne gli esiti, evitando di "svendere 150 anni di storia a soli quattro giorni dalla sentenza". Ricorda che in uno stato di diritto la Corte Costituzionale è *super partes* e non - come qualcuno ha insinuato - al servizio del Governo e sottolinea che altri istituti hanno preferito attendere la sentenza per approvare la trasformazione in S.p.A. Ringrazia quindi il Presidente Rossi che ha portato avanti con coraggio le proprie idee e, sebbene ai dipendenti possa apparire più opportuno e più utile votare a favore, invita a votare liberamente

no, auspicando che - anche grazie al lavoro di Gherardo Colombo, presidente dell'OdV BPM - sia assicurata la libertà di voto dei dipendenti, evitando che chi esprime un voto contrario sia oggetto di punizioni, come alcuni manager hanno lasciato intendere in azienda. Conclude esortando i colleghi ad esprimersi liberamente per il no, ricordando loro che fra pochi giorni si avrà il pronunciamento della Corte Costituzionale.

**Bianchini**, dà lettura del testo di intervento successivamente consegnato alla Presidenza e qui trascritto:

*"Signore socie e signori soci,*

*siamo finalmente giunti al termine di questa lunga, faticosa e per certi versi incredibile vicenda. Nel corso di questi mesi abbiamo assistito alla progressiva sparizione dei fatti sostituiti da opinioni prima, leggende poi, e infine dalla richiesta di compiere veri e propri atti di fede.*

*Avrei voluto parlare dei motivi che motivano il "no" dell'associazione Lisippo: il concambio assurdamente sfavorevole; la caduta del valore delle azioni iniziata il giorno stesso dell'annuncio; il disegno di una governance che puzza lontano un miglio di vecchie logiche di manuale Cencelli e di autoreferenzialità del management. Ma nonostante l'enormità di queste evidenze, mi guarderò bene dal parlarvene.*

*L'amministratore delegato ha perseguito questa fusione presentandola prima come difensiva, poi come l'affare del secolo e... finalmente come modello da perseguire nel desolato panorama del sistema bancario italiano. Nessun tentennamento.*

*Così, abbandonate le evidenze e messi in un angolo i fatti, banco popolare è diventato addirittura l'Eldorado! Un Eldorado la cui conquista costerà ai soci BPM un premio di minoranza! Abbandonati i fatti, è giunta l'ora delle promesse: così l'AD Castagna ha promesso di salvaguardare...l'occupazione e il welfare... di andare a Verona a comandare e tagliare "i loro costi" in modo tale da estrarre così tanto valore da far diventare ricchi i soci BPM con rendimenti del 40%!*

*Caro dottor Castagna, questo non è credibile. Lei che ha considerato avvilente che si parli di pressioni sui colleghi in servizio, non è stato forse il primo a farle - ed a ripeterlo fino alla noia insieme ai segretari dei sindacati nazionali - dicendo che con il no alla fusione i soci avrebbero visto crescere il valore delle azioni ma i dipendenti sarebbero stati a rischio di macelleria sociale?*

*E che dire delle opacità contenute nel suo piano industriale? Un piano di concezione arcaica ricco di numeri fantasiosi, che tace ad esempio sulla perdita stimabile tra 1,5 e 2 miliardi del banco nel 2016, salvo poi far "cicciare" nel 2019 di un rendimento del 40%! Un piano che soprattutto non dà risposte alle tante domande che i dipendenti si sono posti...*

*Che fine faranno i lavoratori ceduti alla SGS? Due anni di garanzie, poi? E dell'IT che ne sarà? E dove andranno i lavo-*

ratori di Piazza Meda? A Verona, o nella cattedrale nel deserto di Lodi? Come verranno trattati gli esuberanti derivanti dalla chiusura di altre 200/300 agenzie? E che fine faranno gli accordi conclusi in fretta e furia gli ultimi giorni? I sindacati nazionali oggi parlano di tutele certe in caso di fusione. Forse hanno dimenticato che in una notte furono cancellati in BPM (non in altra banca, non dai cattivi cinesi!) 147 anni di accordi sindacali senza che si sentisse volare una mosca da parte delle segreterie nazionali.

E perché l'art. 60 stralciato per un decimo del valore economico e privato del suo contenuto strategico? No, dott. Castagna: questo non è credibile. Non è possibile assecondare la sua richiesta di compiere un atto di fede. Non posso darle la fiducia che ha ripetutamente richiesto. Ma prima di comunicare che voterò no e invitare tutti a votare no, desidero concludere questo mio intervento con due buone notizie per i colleghi, visto che noi pensionati non abbiamo nulla da chiedere. La prima: il Nobel per la letteratura premia quest'anno un cantore della libertà. La seconda: UBI Banca ha dichiarato che se la fusione non andrà in porto, sarebbe disponibile a riaprire il dossier.

All'orizzonte non ci sono solo crudeli cinesi dunque ... votate liberamente.

Viva la BPM. Partecipazione è libertà!".

**Polifroni**, dà lettura del testo di intervento successivamente consegnato alla Presidenza e qui trascritto:

"La trasformazione in SPA manderà in archivio una struttura di governance non più attuale e con essa profittatori di regime e rendite di posizioni.

Il complesso progetto di fusione, ha furbescamente accorpato trasformazione ed elezione del Consiglio post fusione per ottenere l'approvazione in unica soluzione con voto capitaro (sottraendo così la nomina del Consiglio al voto degli azionisti con le norme previste per le SPA).

Migliaia di mani alzate, ciascuna portatrice di un diverso numero di voti con il rischio di offuscare la certezza dei numeri.

Lei Presidente dovrà assolutamente garantire la verifica di tutti i voti evitando risultati per differenza. Il latente conflitto di interessi di alcuni suoi colleghi potrebbe rendere difficile la soluzione ma la certezza del risultato potrebbe evitare un possibile contenzioso giudiziario.

Io voto No e chiarisco il perché.

Questa fusione è priva di logica industriale ma è frutto di una logica di convenienza non della Bpm ma dei vertici Bpm e del Bancone.

Come riporta il fatto quotidiano nasce dall'esigenza di puntellare una debolezza con un matrimonio con una banca più piccola, più sana e redditizia. I fondi non fanno salti di gioia. Verona prepara la festa all'Arena, per festeggiare un



banchiere capace ed autorevole.

Il CdG (5 membri dei quali i due più importanti in conflitto d'interesse) ha privilegiato soluzioni politiche (Ambrosoli presidente della tanto inutile quanto provvisoria Bpm SPA), poltrone e prebende (raddoppio degli emolumenti dei componenti del nuovo Consiglio) utilizzando altresì il manuale CENCELLI al posto dell'etica aziendale (l'inserimento di Lonardi rappresenta la mediazione al più alto livello).

L'AD pur di distogliere l'attenzione dai problemi di merito ha da un lato promesso ai sindacati compensazioni sul welfare e sicuri prepensionamenti e dall'altro ha evocato disastri nazionali nel sistema del credito citando tutti i casi aperti (Renzi docet) La recente approvazione di una Fondazione completa qualche casella rimasta vuota. Ciliegia sulla torta ha inventato il voto economicamente assistito. Ovviamente a fronte di eventi valutabili nel tempo l'AD ha contrattualmente acquisita la garanzia della poltrona di AD del terzo (per ora) gruppo bancario italiano E tale posizione è ambita al punto di prevedere (V. Corsera) un sistema bancario ridotto dai 300/400 istituti a 4/5 grandi istituti ed alcuni piccoli istituti specializzati.

Un presente ed un futuro radioso (il governo sta già esaminando il problema dei prepensionamenti bancari) che nell'interesse dei dipendenti può essere garantito dal dott. Lonardi, il più anziano per carica dei Consiglieri (presente in Consiglio dal 1997).

Cari Colleghi, *faber est suae quisque fortunae*: il vostro futuro è nelle vostre mani: voi, solo voi potrete decidere se stare soli o bene/ male accompagnati.

Sempre al Corsera il vostro AD ha dichiarato che è avvilito in una banca come la vostra parlare di pressioni perché i dipendenti sono quelli che prendono decisioni, le hanno prese e continueranno a prenderle (voi dopo questa dichiarazione dormirete sonni tranquilli).

Non avete bisogno della Sibilla ne' di virgole.

Vi auguro pertanto buon lavoro quanto più possibile sereno e tranquillo".

**Minzon**, Segretaria Nazionale della UILCA, dipendente e socia, si rammarica di dover oggi vedere la propria banca, la propria cooperativa e la propria famiglia, smettere di esistere. Sottolinea che le organizzazioni sindacali hanno subito e combattuto l'obbligo di trasformazione in S.p.A. ma, al contempo, sottolinea che entrare a far parte del terzo polo italiano sia per i lavoratori garanzia di sicurezza. Invita chi ha fiducia nel sindacato a votare sì, ed assicura che il sindacato continuerà come sempre a tutelare i lavoratori.

**Panetta**, dà lettura del testo di intervento successivamente consegnato alla Presidenza e qui trascritto:

"Signor Presidente del Consiglio di Sorveglianza, Signori Amministratori, Signori Soci e Partecipanti tutti, per essere a

questa assemblea della Banca Popolare di Milano convocata alle ore 9,00 presso la fiera di Rho, ho dovuto percorrere circa mille chilometri dal sud Italia e pernottare ieri sera in Lombardia con oneri a mio carico, senza ricevere - a differenza di altri soci - alcun sostegno dalla dirigenza della Banca, per la qualcosa il socio Elman Rosania (anche per conto mio e degli altri soci Carlo Sibilìa, e Sebastiano Capurso) ha motivato il disappunto nell'e-posta dell'11.10.2016 inviata ai vertici BPM e alle diverse Autorità, che attende ancora riscontro e che viene allegata a questo intervento quale sua parte integrante.

Prendo la parola anche quale delegata del socio Elman Rosania, che partecipa stamane alla contemporanea assemblea dei soci del Banco Popolare a Verona e vi porto i suoi saluti e auguri di buon lavoro, unitamente a quelli del socio Carlo Sibilìa impossibilitato a presenziare in questa sede per sopravvenuti impegni istituzionali.

E' la seconda volta che partecipo ad una assemblea bancaria, dopo quella di Ubi Banca - società cooperativa - tenuta il 25.4.2015 a Bergamo, dove il Consigliere Delegato di Ubi (all'epoca banca cooperativa), Victor Massiah, dopo aver informato la platea della dismissione delle partecipazioni di Ubi Banca nelle località ad elevato livello di anonimato societario di Jersey (UK) e Delaware (USA), dichiarava che «la storia dice di stare molto attenti perché almeno una aggregazione su due fallisce...» (cfr. verbale assemblea Ubi Banca, atto nn.99882/33946 notaio G.B. Calini, alla pagina 55 del file posto sul sito di Ubi Banca).

E' sotto gli occhi di tutti che il mal funzionamento di tante aggregazioni bancarie e societarie è stato determinato da processi di concentrazioni avviati negli anni novanta (processi pensati e realizzati in tempi lunghi e soprattutto - ma non solo - attraverso lo strumento della società per azioni) ed esso ha prodotto effetti assai negativi sul piano sistemico e sul piano sociale, colpendo soprattutto nelle popolazioni i soggetti e le classi più deboli.

In linea con i rilievi di Elman Rosania svolti anche quale rappresentante del gruppo di minoranza dell'ex Banca Mediterranea del sud Italia, costretto a confluire nel 2000 in Banca di Roma/Capitalia, e riportati nel verbale dell'assemblea tenuta il 10.10.2015 a Brescia per la trasformazione di Ubi Banca da società cooperativa a società per azioni, non si comprende il perché non si sia osato di più nella Banca Popolare di Milano avverso l'indirizzo imposto dagli alti ambiti sistemici e politici, che hanno deciso di far morire un mondo cooperativo bancario storicamente rilevante e caratterizzato da contenuti - anche umani - pressoché inesistenti nel contesto delle società per azioni.

La fusione in discussione viene odiernamente proposta all'assemblea, avendo realizzato il titolo BPM la mega perdita di

valore del 63,21%, se si considera la sua quotazione di chiusura in Borsa del 04.10.2016 a 0,3768 euro e del 20.7.2015 a 1,024 euro; mentre la perdita di periodo del diverso titolo Banco Popolare raggiunge addirittura l'86,41%, a considerare le chiusure del 20.7.2015 a 16,33 euro e del 05.10.2016 a 2,22 euro, secondo le informative fornite sui titoli BPM e BP da Borsa Italiana e raccolti in quattro fogli allegati quali parte integrante del presente intervento.

La strada da perseguire invece deve essere sia quella della "deconcentrazione" dei grandi gruppi bancari, come precisato in altri contesti pubblici e da talune Autorità di settore, sia quella dell'adeguato dibattito sui temi dell'amministrazione e del governo delle banche, degli Istituti Centrali, delle Vigilanze, dei sistemi di Borsa e delle responsabilità dirigenziali, nonché sul tema della creazione della moneta cartacea/elettronica ("dal nulla") e del suo effettivo controllo peraltro trattato il 20.11.2014 dal Parlamento inglese. La fusione viene altresì proposta mentre incombono difformità informative di Borsa Italiana sulla quotazione di chiusura del titolo Banco Popolare nella giornata del 20.7.2015, indicate dalla medesima Borsa dapprima in 16,33 euro e poi in 12,1159 euro, come illustrate da socio Elman Rosania nelle e-poste del 10.10.2016, 7.10.2016 e 5.10.2016 inviate ai vertici della Banca Popolare di Milano, del Banco Popolare, della Banca Centrale Europea, della Banca D'Italia e della Consob e allegate a questo intervento quale sua parte integrante. In virtù di quanto innanzi esposto sono contraria alla fusione della Banca Popolare di Milano con il Banco Popolare e ancor di più al suo/loro mutamento da società cooperativa a società per azioni; e sono contraria anche perché non è stata rappresentata e studiata a fondo nella compagine societaria l'ipotesi di procedere utilmente per scorpori aziendali rientranti nella soglia degli otto miliardi di euro di attivo imposta dalla legge voluta l'anno scorso dal Governo Renzi.

Preannunzio pertanto il voto contrario mio e del socio Sebastiano Capurso (presente in questa sala) alla fusione della Banca Popolare di Milano con il Banco Popolare come proposta all'assemblea, nonché il deciso voto contrario dei soci del sud Italia che hanno conferito delega, Elman Rosania e Carlo Sibilìa.

Vi ringrazio per avermi ascoltato".

Si allegano sotto "F" i documenti allegati al testo di intervento e consegnati alla Presidenza.

**D'Amico**, dà lettura del testo di intervento successivamente consegnato alla Presidenza e qui trascritto:

"Io inizierò con un detto popolare: quando soffia il vento del cambiamento c'è chi costruisce muri e c'è chi invece costruisce mulini a vento. Io vorrei costruire un mulino e lo vorrei fare con tutti coloro che non hanno paura del vento!! Insieme in questi anni abbiamo attraversato e superato tempe-

ste enormi, tempeste che tutti ricordiamo, e non ci siamo seduti, non ci siamo fermati, siamo andati avanti, siamo arrivati fin qui. Il vento del cambiamento ora è ritornato e non è certo questo il momento per sederci o per costruire un muro!! Io sono qui insieme a voi, come socio e dipendente della nostra banca. E oggi abbiamo l'opportunità e il privilegio di scrivere una pagina importante per BPM. È innegabile, il mondo sta cambiando... come disse Darwin: "Non sono solo le specie più forti a sopravvivere, bensì quelle che riescono a rispondere con maggior prontezza al cambiamento". Tutti avremmo desiderato continuare con la nostra banca cooperativa, ma ciò non è più possibile a causa di imposizioni normative esterne. Ora con questa fusione possiamo creare qualcosa di importante, di forte, di grande: la nascita del terzo polo bancario italiano dove Milano giocherà un ruolo da protagonista in questo futuro... Perché noi siamo il futuro, questa banca sarà il futuro e noi siamo pronti!!!!".

**Ferrari**, socia dipendente, interviene per smentire la notizia circolata prima dell'Assemblea secondo cui la Cassa Mutua di Assistenza della Banca Popolare di Milano cesserebbe di esistere dopo la fusione: in qualità di Presidente della Cassa e in forza della propria esperienza più che ventennale nel Consiglio della Cassa e nel Sindacato, assicura che il Consiglio si è premurato di sottoporre all'attenzione delle organizzazioni sindacali e dell'azienda, fonti istitutive della Cassa, la necessità di supportare le modifiche di Statuto che dovranno essere apportate per consentire l'ingresso in Cassa Assistenza dei neo assunti della nuova realtà; ciò consentirà di mantenere saldo il principio di mutualità che ha sempre caratterizzato la Cassa e che ha consentito di consolidare il patrimonio, che consente di guardare al futuro con serenità anche in caso di fusione. Lo statuto della Cassa, prosegue, è dinamico ed è stato negli anni modificato per consentire a tutti i suoi soci di goderne nel tempo i benefici. Le fonti istitutive, le organizzazioni sindacali e l'azienda hanno riconfermato recentemente gli attuali regimi contrattuali di welfare e di assistenza, anche e soprattutto di fronte alla fusione. Ricorda che esistono precisi impegni delle parti sindacali a difendere la Cassa in caso di fusione, mentre in caso di non approvazione, anche la Cassa sarà esposta alle decisioni, oggi non note, dei soci di capitale. Invita per tali ragioni a votare a favore della proposta, sottolineando che gli accordi sindacali firmati da rappresentanti aziendali che saranno presenti anche nella futura realtà sono una garanzia per i giovani, ai quali la Cassa vuole garantire almeno una parte di quei benefici di cui godono tuttora coloro che sono andati in pensione e che oggi votano no.

**Rizzo**, socio non dipendente, sottolinea come anche nella realtà non bancaria (e in particolare nel mondo della formazione, in cui egli opera) vi è una forte tendenza alle aggre-

gazioni aziendali, che consentono di sviluppare progetti che nascono da esperienze diverse. Preannuncia per questo voto favorevole, pur consapevole che questa unione di realtà differenti non sarà semplice e richiederà un lavoro complicato, con l'auspicio che grazie all'innovazione, all'impegno e alla dedizione dei dipendenti, si potranno ottenere risultati positivi in termini di efficienza.

**Grillo**, ricorda anzitutto l'insegnamento di Luzzatti (rispetto per le opinioni altrui, lavoro e cuore) e il proprio attaccamento alla Banca, di cui ha sentito la vicinanza in momenti di vita difficili e alle cui iniziative di beneficenza partecipa attivamente. Esprime quindi la propria fiducia al management: una fiducia non incondizionata, che dovrà essere confermata con i fatti, che lo porta a dare voto favorevole nell'interesse generale della Banca e mettendo da parte gli interessi particolari dei pensionati, dei dipendenti e dei soci azionisti.

**Di Giusto**, preannuncia che il proprio voto sarà il risultato della valutazione di 3 elementi essenziali: il contesto nel quale la Banca opera, gli interessi di tutti gli *stakeholders* e i soggetti che propongono l'operazione. Quanto al contesto di mercato, non può sfuggire che la drastica riduzione dei tassi e la crescita economica, che non si palesa ancora, si traducono nella compressione dei margini, che esige schemi nuovi e dimensioni nuove per fare banca e per poter sperare di continuare ad essere ancora protagonisti nel futuro. Quanto agli interessi degli *stakeholders* - ed *in primis* dei soci - la nuova banca ha un piano che appare credibile e realizzabile, ancorché ambizioso, e da cui gli azionisti non potranno che trarre beneficio; l'operazione prospetta inoltre la creazione del terzo gruppo bancario in Italia, leader nelle regioni più ricche e produttive della nazione, un territorio che non può che ricevere beneficio dalla presenza di una banca più grande, ben patrimonializzata e proiettata nel futuro; infine, la nuova banca manterrà inalterati i livelli occupazionali e dunque l'operazione assicura la giusta attenzione alla tutela dei collaboratori, considerati principale forza della banca stessa. Infine, a proporre l'operazione è il *top management* di BPM, che grazie alla collaborazione di tutti i dipendenti della stessa ha mostrato come sia possibile "fare bene la banca": BPM in questi ultimi tre anni è riuscita a fare cose egregie, recuperando credibilità e fiducia. Conclude confermando quindi la fiducia verso il management, con un "sì forte e sereno" a un'operazione che proietta BPM nel futuro con coraggio.

**Scurati**, ritiene che l'operazione possa portare benefici sia a livello di rafforzamento del settore bancario, sia in termini di difesa dell'autonomia della Banca e del nuovo gruppo, evitando una perdita della forte identità di banca radicata nel territorio, dei suoi valori, delle sue tradizioni e dei

riconoscimenti che BPM ha conquistato nel corso della sua lunga storia, per quanto riguarda in particolare il supporto ai clienti. Anche in qualità di pensionato BPM, ringrazia il *management* per il lavoro svolto.

**Scalmani**, dipendente da quasi un ventennio, evidenzia che la rete commerciale ha affrontato in passato situazioni difficili, dimostrando la capacità di riacquistare valore e coraggio a testa alta e con ostinata determinazione. Esprime apprezzamento per il lavoro del dott. Castagna, che ha sviluppato un percorso di successo dopo anni in cui la Banca era oggetto di attacchi della stampa. Esprime quindi fiducia per la fusione per la piena soddisfazione per gli accordi sottoscritti in tema di occupazione e *welfare* ed anche perché dall'operazione esce rafforzato il ruolo sociale che ogni giorno la rete è chiamata a svolgere nei confronti delle famiglie.

**Gessago**, dipendente da trent'anni, preannuncia voto favorevole perché ritiene che la fusione rappresenti un'opportunità da cogliere, consentendo l'unione di due grandi banche, dei loro clienti e, soprattutto, delle competenze, delle capacità, della determinazione dei dipendenti. Si tratta di un percorso difficile, che tuttavia consente sinergie importanti e che la Banca, che ha già affrontato grandi sfide in passato, saprà gestire.

**Ottolina**, direttore generale della Banca Popolare di Mantova, evidenzia che la fusione rappresenta un'opportunità per Banca Popolare di Mantova, piccola realtà che spesso si scontra con difficoltà di crescita: con la fusione, i dipendenti saranno più motivati grazie alla maggior forza ed estensione sul territorio del Gruppo, potendo finalmente con coraggio "mettersi in competizione" con tutti i *competitors*.

**Albertini**, dà lettura del testo di intervento successivamente consegnato alla Presidenza e qui trascritto:

*"Care Socie, cari Soci,  
innanzitutto cercherò di stare nei tre minuti come da regolamento, a differenza dei signori pensionati che han fatto comizi di stampo populista.*

*Mi chiamo Gianluca Albertini, lavoro in BPM da oltre vent'anni e come tutti voi vivo con sentita partecipazione e grande emozione la giornata di oggi, che inevitabilmente segnerà una pagina di storia indelebile per il futuro della nostra Banca. Sì, dico nostra, perché il senso di appartenenza di tutti noi alla Banca Popolare di Milano, e sono certo di non esagerare in questa mia affermazione, non ha precedenti o eguali in nessuna altra realtà.*

*È per questo sentimento che oggi siamo qui in migliaia a decidere insieme, da protagonisti, il nostro futuro e quelle delle nostre famiglie. E nel farlo ci assumiamo un'enorme responsabilità, perché tutti noi potremo finalmente dare quel segnale necessario e tanto auspicato che anche nel nostro Paese cambiare si può e si deve.*

Senza paure, senza se e senza ma. Nel segno dell'eccellenza che ci contraddistingue e in difesa del posto di lavoratrici e lavoratori, che con sacrificio e dedizione hanno contribuito a crearla quell'eccellenza. Il futuro è nelle nostre mani. Noi, che ogni giorno ci alziamo la mattina e con orgoglio e a testa alta affrontiamo la difficile quotidianità, marchiata a fuoco da un mercato sempre più esigente e sempre più critico nei confronti delle banche. Siamo noi che spendiamo la nostra faccia.

Siamo noi che sudiamo per tenerci stretta la fiducia dei clienti.

Siamo sempre noi che manteniamo le nostre famiglie grazie allo stipendio che ci paga la Banca.

E questo lo voglio sottolineare: è la Banca che ci paga lo stipendio il 27 di ogni mese. Non è l'INPS.

Se sciaguratamente le cose dovessero mettersi male; se, per essere chiari, questo progetto di fusione dovesse fallire, tutti quei signori che in passato hanno ricevuto dalla BPM di tutto e di più, continueranno sempre e comunque a percepire le loro ricche pensioni. Continueranno a fare i nonni, andare al parco, senza porsi la benché minima preoccupazione. Perché loro, le difficoltà e i problemi, li avranno gettati su di noi e sulla nostra generazione, con un'arroganza, un'avidità e un egoismo che non dobbiamo assolutamente permettere. Lo dobbiamo ai nostri figli. Non permettiamo che questi signori decidano il nostro futuro. Non permettiamo che sedicenti esperti di economia bancaria e nostalgici di una BPM che certamente non esisterà più, faccia pagare a noi dipendenti l'ennesimo conto salato. Tra i più accaniti sostenitori del "no" alla fusione, vi sono personaggi che oggi si ergono a sommi accademici e nell'impartire lezioni di borsa non richieste si adoperano in analisi sul concambio. Io non ho la presunzione di entrare nel merito, sono un gestore personal all'agenzia 29 di viale Fulvio Testi, ma vorrei solo ricordare a tutti noi che tra quelle, ci sono alcune delle persone che pochi anni fa approvarono in Consiglio di Amministrazione l'emissione del convertendo.

Nel fronte del "no", ci sono alcune persone che ai tempi ci dicevano che sarebbe stato un investimento altamente remunerativo, un affare da non perdere. Ebbene, ricordate quanto ci è costato questo affare? Un danno economico, di reputazione e di immagine che brucia ancora oggi come una ferita aperta su cui è stato gettato del sale. È dagli errori che si imparano lezioni di vita. Tuttavia sembra che per qualcuno ci siano ancora difficoltà di apprendimento. Ma noi quella lezione l'abbiamo imparata bene, anche troppo. Decidiamo con la nostra testa, nella consapevolezza che di fronte a una legge che ci impone la trasformazione in società per azioni, la fusione sia l'unica e ultima vera opportunità che possiamo cogliere. Perché la nascita del terzo polo bancario italiano ci

garantirà prospettive di crescita, stabilità economica e certezza occupazionale".

**Radice**, ritiene inaccettabile presentare il dibattito odierno come uno scontro generazionale, a maggior ragione se la critica viene da chi è dipendente della Banca in quanto figlio di ex dipendenti; invita quindi a portare argomentazioni più serie e dà lettura del testo di intervento successivamente consegnato alla Presidenza e qui trascritto:

*"Signore socie, signori soci buon pomeriggio,*

*il mio intervento sarà caratterizzato dal doppio ruolo che tutti noi rivestiamo: l'espressione del nostro voto, infatti, dovrà avvenire considerando il nostro possesso azionario e, al tempo stesso, il nostro ruolo di soci.*

*Come azionista, il mio giudizio su questa operazione è puramente tecnico: dal 22 marzo, giorno di annuncio al mercato dell'accordo di fusione, il titolo Bpm ha perso il 42%, mentre, ad esempio, Credem ha perso il 18%, Intesa il 20%, la Popolare di Sondrio il 21% e la Popolare dell'Emilia Romagna il 23% (queste ultime sono popolari che si trasformeranno entro l'anno in Spa ma che si sono guardate bene da aprire tavoli con altre banche). L'indice di settore (che ricomprende Monte Paschi e Banco Popolare - ovviamente fa le peggiori) è sceso del 30% contro, ricordo, il nostro 42.*

*Ciò significa, senza alcun dubbio, che questa ipotesi di fusione ha distrutto anziché creare valore e le mie tasche - e le nostre tasche - sono molto più vuote rispetto a chi possiede titoli azionari di banche che non hanno prodotto risultati e non hanno indici e coefficienti all'altezza di Bpm.*

*È quindi per questo motivo che, da azionista, voterò NO a questa fusione, confortato dal fatto che lei stesso, dott. Castagna, ha pubblicamente dichiarato che la sua bocciatura assembleare porterebbe ad una immediata rivalutazione del titolo Bpm.*

*Da socio, tuttavia, ho il dovere di esaminare l'operazione in un'ottica diversa: devo ragionare in prospettiva e cercare di cogliere e valutare gli aspetti salienti del cosiddetto progetto industriale.*

*Per fare questo ho analizzato il Piano strategico 2016/2019, trovandolo poco chiaro sui risultati attesi nel corso del triennio e carente sul mancato dettaglio di quali costi verranno tagliati e quali sinergie si intendono dettagliatamente conseguire. Siamo in presenza, inoltre, di un piano strategico che si basa su una significativa crescita di volumi e di clientela; partendo da una base di chiusura di 300 sportelli, diminuzione delle risorse in rete, confutazione inevitabile dei volumi riferiti alla clientela comune tra le due banche, credo che l'estensore di questo piano sia portatore di un ottimismo a dir poco sfrenato... è quindi, a mio avviso, una sorta di libro dei sogni, al quale (come già detto) il mercato e gli investitori non hanno creduto. Per credere ai sogni*



*bisogna fidarsi ciecamente in chi li enuncia; bisogna quindi credere ai due principali attori di questa operazione. Lei, dott. Castagna, ed il suo principale interlocutore del Banco, il dott. Saviotti. E allora ho cercato di capire quanta fiducia posso avere in voi due (mi dispiace che il dott. Saviotti non sia presente)".*

Conclude rivolgendosi al dottor Lonardi, dal quale si sarebbe aspettato - per coerenza con la sua posizione di difensore della cooperativa - il rifiuto della carica di consigliere nella nuova banca.

**Russo**, invita a soffermarsi sul cambiamento che coinvolge i tempi moderni, a partire dalla vita quotidiana (invita a riflettere sul fatto che il primo oggetto che ciascuno avrà toccato questa mattina è probabilmente uno smartphone): in uno scenario simile, in cui anche i colossi della tecnologia vogliono diventare banche, per perseguire la redditività occorre competere con tali colossi per capitali, per dimensioni, per modo di pensare. Ancora, evidenzia che non sta cambiando solo il mondo intorno al lavoro, ma anche il mondo del lavoro al suo interno (ad esempio con lo *smart working*, i processi aziendali digitali e l'innovazione tecnologica). In ultimo, il cambiamento è arrivato anche tramite la rimozione della formula cooperativistica, cambiamento davanti al quale non ci si può scoraggiare: occorre anzi cogliere l'opportunità offerta dalla fusione con il Banco Popolare e dimostrare di saper guardare lontano e di voler assicurare una carriera ai giovani. Invita quindi a votare a favore.

**Natale**, dipendente, socio e sindacalista della Fabi, preannuncia voto favorevole per partecipare al cambiamento e in segno di responsabilità. A Bianchini, ricorda che gli accordi di cui ha lamentato la disdetta sono stati pienamente ristabiliti ed evidenzia come egli sia stato a suo tempo un sostenitore del convertendo come strumento del futuro: se questa è la visione del futuro di Bianchini, la risposta migliore è "grazie, abbiamo già dato".

**Salmi**, premette di vivere a Ferrara, città che soffre la crisi di Cassa di Risparmio di Ferrara, ed esprime la propria soddisfazione nel poter parlare oggi di speranze per il futuro, mentre i colleghi di Carife non vedono alcun futuro per se stessi e le loro famiglie. Preannuncia voto favorevole e invita tutti ad approvare l'operazione, sottolineando di non aver subito alcuna pressione dall'associazione pensionati, ma di essere stata convinta dalle parole del *management*. Conclude rivendicando la funzione del sindacato in azienda e auspicando che l'Assemblea esprima "sì per il futuro e per tutti noi".

**Vajani**, dà lettura del testo di intervento successivamente consegnato alla Presidenza e qui trascritto:

*"Signori soci, sono socio di questa banca da oltre 25 anni, ed intendo esercitare il mio diritto di critica e voto in*

qualità di azionista come previsto dalla presente normativa; il fatto che io sia anche dipendente e rappresentante sindacale non può e non deve influenzare né adesso né in futuro questo diritto. Intanto chiariamo che io voterò "no" e adesso ne elencherò i principali motivi.

Io per contribuire a risanare questa Banca ho sottoscritto gli ultimi due aumenti di capitale, ho rinunciato per vari anni a percepire un dividendo, ora che la Banca è risanata mi arriva sul tavolo questa brutta e rischiosa operazione. Gli azionisti dovrebbero in primo luogo guardare la convenienza o meno dell'operazione, io la convenienza non la vedo anzi vedo solo criticità come la maggior parte degli economisti italiani. È certo che non sarà il Banco malato ad essere risollevato, ma sarà la BPM ad essere tirata dentro il gorgo. Ci è stato detto che questa fusione è voluta dalla BCE, nulla di più errato: la BCE ha solamente dato il consenso alla richiesta che è stata fatta pervenire dai due CDA, per fortuna che grazie alla BCE il Banco è stato costretto a varare un aumento di capitale da 1 miliardo di euro.

Nonostante tutto ciò è stato fissato un concambio che penalizza BPM. Questa è un'operazione politica voluta dal duo Renzi-Padoan come può un semplice socio non votare "no"? Ci è stato detto che se non passa la fusione verremo scalati, ma nessuno si è accorto che i fondi hanno già la maggioranza delle azioni? Ci è stato detto che se non passa la fusione arriveranno i cinesi, orbene ieri sera una grossa banca lombarda si è fatta avanti in caso passasse il no. Altro motivo per votare "no", la Corte costituzionale nei prossimi giorni esaminerà un ricorso contro il decreto che ci obbliga a trasformarci in Spa, perché non aspettarne l'esito visto che indiscrezioni ci dicono che il risultato non è così scontato?

Valutiamo anche la composizione del Consiglio della banca che nascerà, noi ci troveremo in posizioni chiave sia Fratta Pardini che Saviotti che di certo non possono essere privi di responsabilità per lo stato in cui si trova il Banco Popolare, inoltre alcuni giornali (Fatto Quotidiano e Il Messaggero) hanno pubblicato una notizia di cui chiedo conferma o smentita al Consiglio prima del voto: è vero che tra i candidati consiglieri espressi da BPM uno è stato rinviato a giudizio per corruzione? Se si mi pare quanto meno poco opportuno candidarlo.

È vero che vi sarà un considerevole incremento degli emolumenti per i nuovi consiglieri? Anche questa è una cosa non opportuna. Soprattutto perché, comunque vada, i lavoratori avranno delle penalizzazioni.

Parliamo di regolarità del voto, mi fa piacere che sia stato sollecitato un controllo da parte di Consob e di Banca d'Italia perché, nonostante le smentite da parte aziendale qualche problema esiste, la stampa cita che i dipendenti non possono votare contro la loro direzione e tutti sanno che se il voto

*fosse segreto il risultato sarebbe completamente diverso, il che ci fa capire che sono state esercitate molto di più che delle semplici pressioni.*

*Il diritto a votare secondo coscienza è tutelato dalla legge e nessun soggetto esterno può esercitare pressioni o peggio nei confronti di un socio di una società quotata pertanto spero che le autorità competenti vigilino non solo ora ma anche nei prossimi mesi sulla certezza di tale diritto ed esorto chi dovesse aver subito o subire pressioni di denunciarle all'autorità competente".*

**Signani**, evidenzia come nel 1990 fu approvata la legge che imponeva alle casse di risparmio di trasformarsi in società per azioni; sottolinea che le casse che in quell'occasione decisero di proseguire da sole, senza aggregazioni, "sono finite miseramente": le uniche Casse che hanno avuto successo sono quelle che si sono aggregate in un grande gruppo. Preannuncia quindi voto favorevole, poichè in questo momento dell'economia, l'unica strada è quella di un'aggregazione che consenta di avere masse critiche importanti.

**Raglio**, socio dipendente, respinge con forza la tesi secondo cui i dipendenti siano stati in qualche modo indotti e nelle proprie scelte; esprime la propria fiducia al *management* e conclude preannunciando voto favorevole come voto per il futuro, proprio e dei propri figli.

**Gianantonio**, socio dipendente, dopo aver richiamato il proprio percorso professionale ricco di cambiamenti, esprime apprezzamento per la fusione con un'altra banca popolare, che per struttura e disposizione sul territorio è ampiamente integrabile con la realtà di BPM e consentirà di mantenere la storia ed i valori di BPM, in uno scenario di mercato sempre più difficile e mutevole. Preannuncia di voler votare a favore della fusione con fiducia ed esprime apprezzamento per il lavoro svolto dal dottor Castagna, a cui augura di saper gestire il processo di cambiamento rendendo la Banca sempre più forte sul mercato, ponendo la massima attenzione alla storia e ai valori di mutualità di BPM.

**Leone**, ritiene che la fusione rappresenti un passo necessario per BPM in questo momento storico, in cui l'economia italiana sta cercando di rialzarsi dalla crisi economica: un passo necessario per continuare a crescere in una banca più grande, solida e meglio attrezzata per far fronte alle sfide che pone il futuro prossimo (mutamenti di mercato, tassi negativi, crediti deteriorati e difficoltà di business). Si dice convinto che questa fusione arrivi al momento giusto, di fronte alla necessità di adottare una *governance* che segua le logiche del mercato e di crescere dimensionalmente per diventare una banca più profittevole. Evidenzia che, di fronte a queste sfide, BPM ha fatto la mossa per prima, con attenzione a tutte le possibili opzioni che il mercato le offriva: attendere il 2017 avrebbe significato operare in una situazione più

complicata, con un bacino di ex banche popolari semiconsolidato e con minori possibilità di trovare un partner adeguato con cui costruire un progetto capace di creare valore. Inoltre, senza fusione, BPM S.p.A. si troverebbe in una situazione di debolezza, possibile preda di qualche fondo di investimento, con logiche diverse dalla scelta di vocazione territoriale e di attenzione al cliente che la banca vuole proseguire nella nuova realtà. Auspica invece che la fusione porti scelte manageriali che assicurino continuità di risultati e un servizio eccellente per i clienti attuali e futuri, anticipando i cambiamenti di mercato, utilizzando le economie di scala come trampolino per nuovi traguardi di efficienza e di redditività. Di tutto ciò, conclude, i dipendenti saranno sicuramente i principali protagonisti con impegno e fiducia.

**Macera**, socio dipendente, ritiene che nell'attuale contesto economico, affrontare il futuro in una realtà più grande possa permettere di guardare avanti con maggiore serenità; sottolinea che le esperienze di fusione vissute direttamente gli hanno sempre portato maggiore ricchezza professionale ed umana ed esprime fiducia verso il *management* che ha saputo valorizzare i talenti interni ed avrà il compito di traghettare la Banca verso la nuova realtà, in un contesto globale che chiede impegno per dare un solido avvenire ai dipendenti attuali e futuri. Richiama lo slogan della Banca, "il futuro è di chi fa", ed invita tutti a cogliere l'occasione di scrivere il proprio futuro.

**Villa**, interviene per porgere, come uomo, le proprie scuse alle donne per le violenze che le stesse subiscono quotidianamente e, come dipendente in quiescenza, le proprie scuse per alcune violenze subite dai dipendenti soci.

**Giani**, "cliente fin da bambino e dipendente dal '99", ritiene di aver svolto il proprio lavoro con energia, capacità di fare risultati e con forza e presenza costante in un mercato sempre difficile; ricorda le difficoltà del recente passato, oggi superate da una Banca che vive una fase da protagonista. Ritiene che si debba pensare in grande e che solo la fusione con il Banco Popolare permetterebbe un salto di qualità. Invita a fare una scelta importante, una scelta responsabile e consapevole per essere protagonisti del domani, forti di una solidità che un gruppo così presente sul territorio, in Lombardia e non solo, potrebbe dare, al fianco di famiglie e imprese. Richiama lo slogan "il futuro è di chi fa", ed invita a proseguire con coraggio. Conclude negando che vi siano state pressioni sui soci dipendenti, che oggi votano liberi e senza costrizioni.

**Russo**, interviene per dire sì alla fusione, che offre la possibilità di costituire una vera e propria dorsale sul territorio nazionale, che rende la presenza capillare e permette di poter competere alla pari con la concorrenza. Ricorda che il Sud del Paese, da cui proviene, ha grandi difficoltà e ha

bisogno di una grande banca nazionale che possa aiutare imprese, professioni e artigiani.

**Sciorelli**, socio dipendente, ritiene che una dimensione regionale oggi sia più sufficiente e che la creazione del terzo polo bancario sia sinonimo di tutela per tutti, oltre che un punto di partenza per nuove sfide e nuove opportunità. Invita a votare a favore della fusione, cogliendo il vento del cambiamento.

**Ognissanti**, ricorda l'entusiasmo, la grinta e la voglia di fare dei dipendenti, elementi fondamentali per il raggiungimento di ambiziosi traguardi, che hanno riportato la Banca ai livelli di eccellenza che merita. Ritiene che con la fusione si crei (oltre al terzo polo del sistema bancario italiano) una famiglia più grande, capace di raggiungere obiettivi ancora più importanti.

**Fanchini**, socio dipendente, ritiene che la fusione rappresenti lo sviluppo necessario per il futuro e lasci intatti principi fondamentali quali serietà e professionalità, volti a mantenere i rapporti di vicinanza al territorio dove BPM opera. Esprime apprezzamento per il lavoro della dirigenza e per quello quotidiano dei colleghi, che consente di continuare ad essere protagonisti nel panorama bancario internazionale. Così conclude: "non ci ha mai spaventato il passato e ancor meno ci potrà intimorire il futuro".

**Alla**, ritiene che oggi sia un giorno felice, il giorno di una nuova nascita: la nascita del terzo gruppo bancario d'Italia. Auspica che questo gruppo possa portare una nuova visione, un'innovazione, un progresso, con la certezza che manterrà la garanzia occupazionale e tutto ciò che rappresenta BPM e i suoi valori, valori presenti da 150 anni. La nuova banca avrà, prosegue, una forte credibilità nel sistema bancario italiano: la fusione con il Banco Popolare appare la scelta migliore che il Gruppo potesse fare.

**Sabbioni**, ritiene che la fusione sia una scelta coraggiosa che esprime determinazione, mentre una bocciatura significherebbe "stare fermi e subire semplicemente quello che ci accade intorno". Preannuncia quindi un voto favorevole per il cambiamento.

**Bossini**, dopo aver esaminato con attenzione il piano strategico 2016/2019, è giunto alla conclusione che la fusione crea effettivamente un incremento di valore per i Soci, sia del Banco sia di BPM; il nuovo gruppo bancario diventerebbe il terzo gruppo in Italia, con una posizione di leadership nel nord, con quattro milioni di clienti nonché leader nazionale in diversi business ad alto valore aggiunto (prestito al consumo e risparmio gestito); vi sarebbero forti sinergie a livello di ricavi e di riduzione dei costi, mentre un'eventuale fusione con un altro gruppo bancario avrebbe prospettato maggiore sovrapposizione. Evidenzia poi la previsione nel piano strategico, per il 2019, di un nucleo operativo superiore al

miliardo di euro e una politica dei dividendi remunerativa con un *pay out* pari al 40%. L'operazione è importante non solo per le due banche coinvolte, ma anche per l'Italia perché è la prima fusione a livello europeo avvenuta a seguito della supervisione da parte della BCE: se la fusione sarà approvata, dimostrerà agli investitori esteri la capacità di produrre ricchezza per il Paese. Ancora, evidenzia l'attenzione rivolta al welfare dei dipendenti: il piano strategico salvaguarda l'occupazione, in un periodo in cui il settore bancario genera incertezza e numerose aziende operano tagli; inoltre, il nuovo Gruppo ha tenuto in forte considerazione i rapporti umani con il proprio personale, prevedendo soltanto esuberanti volontari. Esprime perplessità sui timori per i crediti deteriorati del Banco Popolare, ricordando che il Banco ha perfezionato un aumento di capitale di 1 miliardo di Euro per aumentare gli accantonamenti proprio a copertura dei crediti deteriorati, in modo da raggiungere una percentuale di copertura in linea con le *best practice* del settore, quelle di Unicredit e IntesaSanpaolo. Conclude ringraziando il dottor Castagna per l'ottimo lavoro svolto fin dall'inizio del suo mandato.

**Testa**, esprime fiducia per il *management* e specialmente per il dott. Castagna; ritiene positiva la fusione, grazie alla quale la banca potrà essere più competitiva, fidelizzare la clientela a diventare uno dei migliori *private banker* a livello nazionale.

**Campanile**, non condivide la trasformazione in S.p.A., sebbene imposta dalla legge, auspicando che la stessa sia riconosciuta incostituzionale. Svolge quindi l'intervento qui riprodotto:

*"Io, che ho la fortuna di aver passato gli ultimi 40 anni quasi della mia vita in questa banca, credo di averne condiviso tutte le sfumature, sia le cose belle che le cose brutte, tante, sarebbero da ricordare e da raccontare, ma nel bene e nel male è una banca che ha fatto la storia del credito, ha fatto la storia di questa città, ha reso possibile la crescita economica, contribuito alle necessità delle piccole e medie imprese e delle famiglie del nostro territorio, una banca - mi permetto di dire e affermare - con un cuore grande. E' vero soprattutto per noi che ci abbiamo lavorato e ci lavoriamo, ma credo anche per tutti quelli che ci hanno dato fiducia: mi piace ricordare soprattutto questo rapporto costruito nel tempo, ogni cliente non è un numero ma una persona con un nome e un cognome. E poi insieme noi soci, dipendenti e non dipendenti che in ogni assemblea ci vedevamo, ci trovavamo e spesso ci scontravamo, ma sempre con rispetto e con un unico obiettivo, il bene di questa banca. Riconosco, dott. Castagna, che lei ha fatto il possibile per raccontarci, giorno dopo giorno, l'operazione. La cosa che mi preme dire è che sono state dette cattiverie ogni giorno sui soste-*

nitore del no: ogni giorno sui giornali negli ultimi mesi si leggeva, purtroppo, che noi siamo degli irresponsabili; sono stati tirati in ballo perfino i giapponesi. Dicevano: gli hanno dato tutto, eppure non mollano. Chissà perché! Forse perché abbiamo una testa, come ha detto qualcun altro che pensa che questa città si meriti ancora una banca come la nostra. O forse più semplicemente noi, purtroppo per voi (il mercato, la finanza, il Governo, la Banca d'Italia e chi più ne ha ne metta), abbiamo un'anima, abbiamo un cuore: nonostante il bancario venga dipinto come un privilegiato, abbiamo un cuore che non ci serve solo per respirare, un cuore che ci fa appassionare, sognare e, anche se sembra assurdo, amare. Io che amo la mia compagna, che ho conosciuto qui dentro dopo una vita passata con lei, amo questo posto e, dopo quarant'anni passati qui dentro, posso dire questo: viva la Banca Popolare di Milano società cooperativa! Grazie".

**Fedegari**, socio iscritto al Libro Soci dal 1950, apprezza che si sia svolto un confronto civile, senza bagarre, ma stigmatizza alcuni interventi che hanno offeso la categoria dei pensionati. Nel merito della fusione, evidenzia che vi sono argomentazioni a favore e contro l'operazione: da un lato, la fiducia nel *management* (e segnatamente del dottor Castagna, che ha risollevato le sorti della Banca dopo le sventure del passato); dall'altro, le sofferenze presenti nel patrimonio del Banco Popolare, che non lasciano presagire un futuro del tutto tranquillo. Si dice tuttora incerto sul voto, indeciso tra un no molto lacerato (che forse preoccuperebbe il Governo) o un sì, nella speranza che con la fusione non si dimentichi la storia della Popolare di Milano, che egli stesso ha raccolto in un libro.

**Molinari**, ritiene che si svolga oggi una giornata epocale, in cui tutti, ma soprattutto i dipendenti, possono essere protagonisti del proprio futuro. Con la riforma delle banche popolari e con la globalizzazione delle banche, non si può pensare che BPM resti una banca piccola, soprattutto dopo che l'attuale *management* è riuscito a portarla a livelli di primaria importanza in Italia e con un'ottima visibilità anche a livello europeo. Anche i clienti, prosegue, sperano di potere entrare a far parte del terzo gruppo bancario italiano e temono che restando sola BPM possa essere oggetto di grosse aggregazioni future, non come banca aggregante, ma come banca che subirà il processo di aggregazione. Invita quindi a votare a favore della fusione per dare sicurezza al futuro della Banca, ricordando che i lavoratori sono tutelati dagli accordi che prevedono solo esodi volontari e il rientro dagli uffici oggetto di esternalizzazione. Per questi motivi, per la propria tranquillità, ma anche per poter essere protagonisti e dare certezza ai clienti, invita a votare favorevolmente.

**Magnani**, richiama gli eventi storici che hanno portato all'attuale contesto di grande instabilità con un mercato fi-

nanziario controllato da 60.000 operatori nel mondo che decidono per 7 miliardi di abitanti. Occorre dunque un progetto forte: l'idea di un gruppo bancario che ha l'obiettivo di essere una grande banca è di fondamentale importanza non solo per i soci ed i dipendenti, ma per l'Italia intera, per i 100 distretti industriali che stanno tuttora tenendo in piedi il paese nonostante le crisi bancarie. Si esprime perciò a favore della fusione, "perché dobbiamo rompere il ghiaccio per primi in Italia, dopo troppi anni di immobilismo", nell'interesse del Paese.

**D'Onofrio**, dà lettura del testo di intervento qui trascritto:  
"Gentili soci, signor Presidente, dott. Castagna, prof. Anolli buon pomeriggio.

L'anno scorso ho partecipato al road show per i 150 anni della storia della nostra banca, è stato un momento importante, è stato un anno importante. Attraverso le parole del Presidente Giarda abbiamo ripercorso la storia, i valori della nostra banca, valori che tutti abbiamo ricevuto in eredità; mai avrei pensato che l'anno successivo, il centocinquantesimo, sarebbe stato ancora più importante di quello appena concluso e di avere oggi la possibilità di dare il mio personale contributo a quei valori ed a quella storia. Viviamo un momento di cambiamento epocale che sento dobbiamo affrontare senza paura per il futuro, ma con senso di responsabilità e di fiducia. Fiducia: per me questa è la parola chiave. Fiducia in questo progetto che ci dà la possibilità di scegliere e che trasforma una banca già grande in una banca ancora più grande. Fiducia nel management che ha dato in questi tre anni eccellente dimostrazione di competenza, serietà e professionalità. Fiducia per il nostro futuro: nasce il terzo polo bancario italiano (e qualcuno pensa che potrebbe essere anche il secondo). Fiducia per le nostre famiglie: chi vi parla ha 5 bambini dai 5 mesi ai 13 anni, in un settore in crisi manterremo gli stessi livelli occupazionali e di welfare che abbiamo conquistato nel corso del tempo. Fiducia per i nostri clienti, ai quali continueremo ad offrire un servizio di qualità legato ai bisogni del territorio. Fiducia nel sistema bancario italiano, che con questa operazione dà dimostrazione di stabilità e di coerenza, fiducia nei colleghi che abbiamo accanto, con i quali sapremo raccogliere le sfide che questa opportunità ci sta offrendo, fiducia in noi stessi.

Voterò sì. Scegliamo oggi il nostro destino per evitare che domani sia qualcun altro a farlo al posto nostro.

Grazie".

**Scheggia**, svolge l'intervento qui trascritto:

"Buongiorno a tutti. Io voto sicuramente per un sì ed è espresso liberamente, convinto, e non, come ho sentito dire, perché ci sono state costrizioni o altro, quindi il mio sì è un sì convinto. Costruiamo dal basso la nostra banca, costruiamo noi il nostro futuro, abbiamo davanti ancora tanti anni



di lavoro, vogliamo una banca più solida, meno attaccabile, più grande pur mantenendo la nostra caratteristica di banca del territorio. Ho sentito dire: "non dobbiamo sposarci per forza"; è vero, ma oggi possiamo essere protagonisti del nostro matrimonio. Anche io avrei scelto Claudia Schiffer, ma poi ho scelto una compagna di viaggio che mi garantisce un futuro insieme, e così faremo con la nuova banca, pur con difficoltà. Lo stiamo scrivendo noi e non lo troveremo già scritto, come succederà dal 2017, quando nel mercato gli investitori acquisteranno la banca migliore, la nostra banca. La migliore grazie anche soprattutto ai nostri colleghi e anche ai pensionati, che spero molto che siano oggi con noi. Ricordiamo la situazione attuale di mercato: chi ci comprerà dal mercato, se non ci aggriheremo vorrà avere un forte guadagno; visto che non ci sono i presupposti per aumentare i ricavi, intervengono sui costi e avremo solo da perderci, quindi muoviamoci adesso che è l'ultima occasione. Io porto esperienze positive dalle mie precedenti esperienze con la fusione Cariplo, Comit, San Paolo, Cariparma, compreso il welfare. Io voto positivamente anche questa esperienza perché ci porterà a diventare grandi. Ho avuto anche un'esperienza con la fusione dei comuni che ho amministrato: il piccolo è bello, ma ormai appartiene al passato, quindi muoviamoci noi e costruiamolo noi, costruiamo dal basso la nostra banca, costruiamo noi il nostro futuro e voteremo sì. Grazie".

**Croce**, rivendica il fatto che BPM ha saputo riconquistare la fiducia dei clienti "mettendoci la faccia" ed invita oggi a scegliere per qualcosa di certo contro qualcosa di incerto. Annuncia di voler votare liberamente per il sì.

**Bavera**, dà lettura del testo di intervento qui trascritto:

"Buongiorno. Buongiorno a tutti voi, a tutti noi e a tutti coloro che in questi anni di banca mi hanno insegnato a non avere paura, mi hanno insegnato ad essere sempre me stessa. Buongiorno a tutti i colleghi che come me sono qui, con cuore, anima e coraggio, perché siamo qui liberi e consapevoli - ripeto: liberi e consapevoli - per guardare avanti, per poter scegliere e imboccare una strada che ci porterà ad essere grandi, forti, protagonisti sul territorio, per creare valore con una solida posizione patrimoniale e una qualità del credito rafforzata. Costruiremo un modello di banca vincente, capace di comprendere le evoluzioni necessarie per esserci, per esserci sempre così come i tempi ce lo richiedono, con le innovazioni dei processi e dei prodotti, integrando i canali, off-line e on line, con un'offerta di prodotti e servizi basata sulla consulenza verso i privati e verso le aziende per mettere loro davvero al centro. L'offerta che potremo mettere in onda sarà frutto delle best practices delle due banche, dell'esperienza, della storia, dei brand, metterà il cliente al centro per rispondere giorno dopo giorno sempre meglio ai suoi bisogni. Abbiamo voglia di esserci, di essere protagoni-

sti determinati e consapevoli, certi che quotidianamente si deve e si può essere straordinari e sono qui per dire si e camminare già da lunedì al fianco dei colleghi per disegnare e ridisegnare il futuro, guardando avanti con la forza che solo un grande gruppo può dimostrare. Solidi ed efficienti, capaci di crescere e di far crescere anche le aziende; forti delle sfide che abbiamo superato ieri per essere i veri protagonisti del domani e del futuro, perché il futuro è di chi fa".

**Bergomi**, sottolinea che, con gli accordi relativi all'occupazione, un sindacato serio, maturo e responsabile ha cercato delle soluzioni di stabilizzazione: in particolare è stato garantito il welfare aziendale e sono state date garanzie ai colleghi delle società consortili. Con queste garanzie, ritiene si debba approvare la fusione, evitando il rischio di consegnare la Banca alla volontà dei soci di capitale.

**Tantera**, svolge l'intervento qui trascritto:

"Saluto il Presidente dell'Assemblea, il Consiglio di Gestione, il Consiglio di Sorveglianza, il nostro Consigliere Delegato e i Soci tutti, indistintamente. Il tema forte di quest'ultimo anno è il cambiamento. Può piacere o no, può crearci insicurezza, destare in noi uno spirito di sfida, certo è che il cambiamento non solo è inevitabile, ma è addirittura essenziale per crescere e per evolvere. Il cambiamento ci pone sempre davanti a una scelta, una scelta cui tutti noi ci accostiamo con la testa e con il cuore, chiedendoci "quale sarà la decisione migliore da prendere?". La testa analizza i dati che fino ad ora sono stati presentati ed egregiamente illustrati. Il cuore forse in questi momenti vorrebbe rimanere attaccato alle certezze del passato. Voglio solo dire che il passato è alle nostre spalle e le certezze di ieri non sono né quelle di oggi, né tanto meno quelle di domani e questo a prescindere dalle decisioni che prenderemo qui oggi. Allora forse il criterio per mettere d'accordo testa e cuore in questa decisione è chiedersi se, votando contro, rischiamo di farci trascinare da un cambiamento comunque inevitabile, ma del quale non saremo mai parte attiva, anzi, lo subiremo e basta. Oppure possiamo scegliere di vivere il cambiamento da protagonisti come chi, consapevolmente, comprende che è il momento di accettare la sfida, una sfida che ci consente di essere e sentirci parte di un progetto insieme e non divisi. Se restiamo uniti e compatti nel decidere di esserci, di essere parte attiva del cambiamento, avremo la possibilità di seguirlo, monitorarlo e comprenderlo, se votiamo contro decidiamo di rimanere fuori dal cambiamento, rinunciamo alla crescita e allora gli scenari che possono aprirsi saranno molto probabilmente fuori da ogni nostro controllo e dalla nostra comprensione.

Come dicevano i padri pellegrini che hanno fondato gli Stati Uniti, uniti andiamo avanti, divisi cadiamo.

Ora sta a noi decidere.

Vogliamo cavalcare l'onda del cambiamento da protagonisti o subirla? Essere parte attiva di questo progetto o sottostare passivamente all'inevitabile evolversi della situazione? Io scelgo di esserci, io scelgo di fare la mia parte e spero con il cuore e con la testa che lo sceglierete anche voi. Grazie".

**Nanna**, svolge l'intervento che, su sua richiesta, viene integralmente riprodotto:

"Buonaseera, sono Rocco Nanna e sono venuto a Milano spontaneamente, senza alcuna costrizione, perché sono convinto di poter dare il mio contributo perché si voti "no" alla fusione. Io faccio l'avvocato e sono di Molfetta, anch'io sono pugliese come l'avvocato Matteo Russo, lui rappresenta sé stesso, io rappresento oltre che me stesso anche un piccolo comitato che è sorto in Puglia e che si oppone tenacemente a questa iniqua fusione, che è una fusione stolidità, che è contro la banca: qui ci stanno scippando la banca, ci stanno togliendo la Banca Popolare di Milano. La bellezza di questa città e io vi voglio parlare anche della mia città, sono venuto fin qui - anzi a proposito 3 minuti, Presidente, servono soltanto per i saluti - e le porto i saluti del comune amico dottor Pietro Centrone, ma tre minuti sono assolutamente insufficienti, mi sembra un abuso del diritto, perché chi deve convincere la platea a votare no non può certamente accontentarsi di tre minuti.

A Bari, dott. Castagna, ricordo che Lei con abilità di un grande musicista, che indubbiamente le riconosco, ci ha suonato l'elisir d'amore per i nostri 150 di BPM, assicurandoci il suo impegno che sarebbe stato di dedizione assoluta all'obiettivo della redditività, della crescita patrimoniale e occupazionale. Promesse mantenute in parte, avendo Lei egregiamente suonato per la BPM con un crescendo rossiniano, ultimamente il requiem mozartiano in re minore per soli coro e orchestra. Venerdì 7 ottobre mi ha chiamato al telefono il responsabile dell'ufficio soci della BPM, riferendomi che avrei potuto beneficiare anch'io del contributo della banca per il viaggio aereo e che avrei potuto anche utilizzare il volo speciale predisposto per gli azionisti organizzato dalla banca. Al responsabile dell'ufficio ho risposto che il volo preferivo pagarlo da me e che questa avvilente elargizione a pioggia dei sussidi agli azionisti ed ai dipendenti era ed è una pratica che avversavo e che contesto aspramente in quanto mette in predicato la libertà e la genuinità del voto. Dove sono allora, dott. Castagna, il comportamento adamantino, l'amore incondizionato per la BPM, la crescita occupazionale che ci sono stati tanto ammanniti a Bari ed a Milano? Desidero signor Presidente sapere se è vero che sono stati riconosciuti benefit prima ai soci dipendenti e, dopo la mia denuncia, anche agli azionisti, in che misura e quanto è costata l'operazione navigazione soci da una riva all'altra del fiume

Acheronte?

*Desidero sapere se è vero, altro punctum dolens di questa vicenda pirandelliana, che migliaia di dipendenti sono stati cordialmente costretti a partecipare a questa Assemblea per votare sì, sotto pena di cordiali avvertimenti e cordialissime ritorsioni dei loro dirigenti. Desidero sapere se è vero che molte deleghe sono state rilasciate in bianco dai dipendenti in favore del sindacato, che in questo modo sta miserabilmente legittimando un esodo spettrale dei dipendenti, non già nella misura di 1.700 agenzie e dipendenti, ma a mio avviso almeno di 10.000 unità, senza includere le infinite agenzie che dovranno chiudere battenti per la sovrapposizione di filiali e direzioni generali. Bella la lettera di commiato di Viola, e concludo, dopo la telefonata del Ministro del Tesoro, inviata ai dipendenti Montepaschi, nella parte in cui si riferiva alla forza dell'amore che si sente per ciò di cui si è parte e che ci appartiene. Ebbene, per questo profondo legame che tutti noi abbiamo con la nostra BPM, che non può regredire da signora ad ancella del credito, per questo amore che si sente, di cui siamo parte e che ci appartiene, dichiaro di oppormi con convinzione al progetto di fusione e mi auguro che anche voi signori soci e signori dipendenti facciate altrettanto, se amate, come ritengo, la nostra Banca Popolare di Milano.*

*Chiedo la trascrizione integrale del mio intervento.*

*Grazie".*

Essendosi così esauriti gli interventi dei Soci, il **Presidente prof. Rossi** invita tutti i Soci che non fossero presenti in sala a prendervi posto, così da poter essere presenti al momento di inizio delle operazioni di voto.

Segnala quindi di aver ricevuto una richiesta da parte di dieci Soci in merito al fatto che, seppure il voto dei Soci presenti sarà espresso in forma palese, il verbale di assemblea dovrà comunque consentire anche per allegato l'identificazione dei soci favorevoli, astenuti o contrari. A tal proposito, conferma che, ai sensi delle applicabili disposizioni di legge e regolamento, il verbale consentirà, come peraltro è avvenuto anche in passato, di trarre l'indicazione dei Soci che abbiano espresso il voto favorevole, contrario o astenuto. Aggiunge che lo scrutinio avverrà nel rispetto del Regolamento Assembleare, il quale prevede che si proceda con la registrazione del nominativo dei Soci che hanno espresso un voto risultato di minoranza o che si siano astenuti, e non di altri soci.

A questo punto è fornita risposta agli interventi dei Soci e in tale ambito, in particolare, prende la parola il **Presidente del Consiglio di Gestione prof. Mario Anolli**, il quale anzitutto prende le distanze da alcune intemperanze che hanno comportato attacchi personali. Ciò posto, in merito alla scelta di presentare congiuntamente la proposta di trasforma-

zione e la proposta di aggregazione, il prof. Anolli, nel rimarcare che la previsione di un'unica deliberazione assembleare di fusione e trasformazione fa sì che alla votazione della fusione sia applicato il meccanismo del voto capitario (consentendo quindi ai Soci storici della Banca di potersi esprimere sul proprio futuro), sottolinea come nell'ambito delle valutazioni e degli approfondimenti effettuati, si è ritenuto che la proposta di fusione con il Banco Popolare fosse nel migliore interesse della Società; l'operazione, del resto, consente come già è stato osservato la salvaguardia di importanti elementi di identità.

Quanto all'accoglimento dell'operazione da parte degli investitori istituzionali, il prof. Anolli osserva che, in realtà, nel corso dei diversi incontri in cui è stata illustrata l'operazione, gli investitori hanno manifestato apprezzamento per la complessiva operazione, a differenza di quanto sostenuto dal socio Piccoli.

In merito invece allo scorporo, il prof. Anolli rammenta come originariamente la volontà fosse quella di proteggere BPM da ipotesi di aggregazione che avrebbero potuto "fare ombra" all'identità di BPM medesima. In realtà, la proposta di fusione con il Banco Popolare non comporta certo alcuna subalterità di BPM, ma lo scorporo continua ad avere una propria valenza industriale sotto il profilo dei costi, dei tempi e della funzionalità dei sistemi informatici. In relazione alla pendenza presso gli organi giudicanti della nota impugnazione della riforma delle popolari, il prof. Anolli segnala che la data dell'assemblea è stata decisa tenendo conto la possibilità di assicurare i tempi necessari per l'eventuale processo di trasformazione stand alone in caso di mancata approvazione della fusione. Del resto, il fatto che la sentenza sia prevista per il 19 ottobre non vuole dire che essa verrà poi immediatamente pubblicata.

Il prof. Anolli, ancora, assicura che la designazione dei nuovi organi sociali della futura capogruppo è stata effettuata con l'obiettivo di coprire le diverse aree di competenza individuate nel documento di composizione quali-quantitativa del Consiglio di Amministrazione della futura capogruppo, approvato da BPM e Banco Popolare e messo a disposizione del pubblico, tenuto conto anche dell'esperienza professionale dei diversi candidati, nonché al fine di garantire un'adequata rappresentanza dell'attuale base sociale di BPM quale anche risultante dall'assemblea dell'aprile 2016. L'analisi dei profili prescelti è stata comunque condotta secondo la normativa vigente, e le scelte effettuate sono state sottoposte alla Banca Centrale Europea. Se si guarda poi al numero complessivo di esponenti, occorre segnalare che l'aggregato dei componenti degli organi sociali delle due banche è oggi pari a 52, mentre la nuova Capogruppo avrà in tutto 24 esponenti tra amministratori e sindaci, con evidenti risparmi

economici in termini di contenimento degli emolumenti erogati. Sempre nell'ambito delle risposte ai Soci intervenuti, prende la parola il **Consigliere Delegato dott. Giuseppe Castagna** il quale, in particolare, si sofferma anzitutto sul rapporto di cambio, tematica ad esempio sollevata dal socio Morelli. Sul punto, sottolinea come nella storia mai il rapporto tra le due banche è stato migliore di quello cristallizzato nel rapporto di cambio proposto. Se si guarda a due anni fa, il rapporto di concambio era di 36 a 64 in favore del Banco. Da allora, il Banco ha avuto 2,5 miliardi di aumento di capitale, BPM 500 milioni. Il rapporto di cambio, aggiunge, è stato peraltro stabilito sulla base anche delle valutazioni degli advisor finanziari (Citi e Lazard), ed è stato ritenuto congruo dal perito nominato dal Tribunale. Sempre in relazione ai rilievi di Morelli, osserva di aver anticipato alla stampa giovedì il fatto che il giorno successivo il Consiglio avrebbe parlato del progetto della fondazione: un episodio, evidentemente, non particolarmente grave.

In merito ai dati forniti dal socio Tocchetti, sottolinea come le sofferenze del Banco Popolare sono di 6,1 miliardi di euro, con un'incidenza sui crediti netti del 7,7 %. Si prevede, a tre anni dalla fusione, di fissare la soglia combinata al 4,2%.

Il dott. Castagna si sofferma quindi sulle domande del socio Casale relative al futuro dei dipendenti nel caso di delibera negativa. E' tuttavia difficile, sottolinea, ipotizzare quali potranno essere le conseguenze della mancata fusione per i dipendenti, perché dipenderà dai rapporti di forza che si registreranno una volta abbandonato il modello della cooperativa. Ciò di cui vi è certezza è invece il futuro dei dipendenti nel caso in cui la fusione verrà fatta, ed è un futuro caratterizzato dagli accordi che si sono raggiunti in tema di salario, di welfare e di esuberi. E si tratta di risultati che si sono potuti ipotizzare grazie al risparmio di costi per circa un miliardo che la fusione consente. Per quanto riguarda più precisamente i dipendenti di SGS dopo il biennio, ricorda che i dipendenti delle realtà consortili sono e saranno del tutto equiparati al resto dei dipendenti, e se mai tali realtà consortili dovessero essere vendute, i dipendenti avranno diritto di rientrare in banca.

Milano, ricorda ancora in relazione a rilievi formulati dal socio Bianchini, rimarrà la sede legale del nuovo gruppo, e a Milano saranno collocate le rilevantissime funzioni elencate nello statuto sociale della futura capogruppo, di cui viene data lettura. Non sono previsti trasferimenti forzosi da Milano a Verona o viceversa. Il totale degli esuberi, prosegue, sarà di 1.800 unità, su base volontaria. Le richieste potranno naturalmente essere maggiori, ma ad oggi questo è quello che il nuovo gruppo potrà permettersi: e ciò è al contempo garanzia del fatto che non vi saranno esuberi non volontari

(ricordando al proposito l'accordo già raggiunto per i 585 e-suberi BPM e sottolineando che i relativi accantonamenti sono previsti già per esercizio 2016).

Il dott. Castagna si sofferma quindi sull'andamento dei titoli azionari per segnalare che le valutazioni dipendono anche, naturalmente, dal periodo di tempo che si vuole prendere in considerazione. Il socio Panetta ha richiamato l'attenzione sull'andamento da una data specifica, peraltro priva di particolare significatività: anche in tale periodo, comunque, l'andamento del titolo BPM è del tutto allineato con quello dell'indice di settore *FTSE Italian Bank*, dovendosi oltretutto ricordare che nei due anni precedenti il titolo BPM aveva conseguito guadagni particolarmente importanti.

Quanto invece alle osservazioni del socio Nanna, nel rimarcare che l'iniziativa di concorso parziale da parte della Banca alle spese di partecipazione all'Assemblea non determina alcun trattamento differenziale tra i Soci, in quanto è rivolto a tutti i Soci, senza alcuna distinzione, segnala che la spesa totale della Banca per tale iniziativa è prevista in circa 118 mila euro. La scelta di proporre tale agevolazione ai Soci è una scelta di cui si è orgogliosi e felici, considerata la grande partecipazione ad un momento così importante come è l'Assemblea di oggi. D'altra parte, molte banche popolari decidono di incentivare la partecipazione dei soci con iniziative analoghe ovvero mediante il collegamento di diverse sedi distaccate: ma l'allestimento di sedi distaccate (ad esempio, a Bologna, Roma e Foggia) sarebbe costato alla Banca non meno di 130 mila euro.

Il Consigliere Delegato, infine si rivolge al socio Piccoli ed alle considerazioni dal medesimo svolte. Tutto può essere accettato: le difficoltà - non riconosciute - affrontate per cercare la soluzione migliore per la Banca; l'opinione per cui la fusione è a vantaggio dei sindacati come se i sindacati avessero interessi diversi da quelli dei dipendenti; l'opinione per cui il titolo in borsa è andato peggio degli altri quando invece i fatti dimostrano il contrario; l'opinione per cui sarebbe stato meglio prima trasformarsi in società per azioni quando una tale strada avrebbe sottratto alle migliaia persone oggi presenti la possibilità di scegliere il proprio destino; l'opinione per cui egli avrebbe cambiato idea in relazione all'opportunità di una fusione quando invece è dal marzo 2015 che come Consigliere Delegato predicava la necessità di diventare più grandi tramite una aggregazione. Tutto, ribadisce, può essere accettato. L'unica cosa che non può invece essere accettata è l'accusa di aver dato corso ad atti di costrizione nei confronti dei colleghi. Questo è stato negato nel corso degli interventi e del resto non fa parte in alcun modo della sua natura. Dal proprio egoistico punto di vista, per avere una via più semplice, si sarebbe potuta proporre prima la trasformazione autonoma e a una successiva

assemblea un'operazione di aggregazione, ed invece la volontà è stata quella di provare a vivere questa nuova avventura con la voglia, il coraggio e la fiducia nel futuro di tutti i colleghi.

\* \* \*

Il **Presidente**, quindi, prima di passare alla votazione del singolo punto all'ordine del giorno:

- invita nuovamente tutti i Soci che si trovassero nelle diverse aree dei locali assembleari a prendere posto nella sala principale al fine di partecipare alle operazioni di voto che prenderanno avvio al termine della lettura della proposta di delibera;

- precisa inoltre che con riferimento alla deliberazione di cui all'Assemblea trovano applicazione i *quorum* di cui all'articolo 31 del Testo Unico Bancario, trattandosi di una fusione cui prendono parte banche popolari e da cui risulta una società per azioni. In particolare, trattandosi di Assemblea in seconda convocazione, il *quorum* deliberativo è quello di cui all'articolo 31, comma 1, lettera b) del Testo Unico Bancario, in forza del quale la delibera è assunta "con la maggioranza dei due terzi dei voti espressi, qualunque sia il numero dei soci intervenuti all'assemblea". Per quanto attiene i "voti espressi" si intendono i voti a favore, contrari o astenuti.

Io notaio do lettura dei principali punti della proposta di delibera, qui trascritta:

"L'Assemblea dei Soci della Banca Popolare di Milano S.c.a r.l., riunitasi in sede straordinaria:

- udite le proposte formulate dal Consiglio di Gestione;

- visto il Progetto di Fusione, redatto ai sensi dell'art. 2501-ter cod. civ., con l'allegato Statuto sociale della costituenda società denominata Banco BPM S.p.A.;

- preso atto, quale situazione patrimoniale di riferimento ex art. 2501-quater, comma 2, cod. civ., del bilancio d'esercizio al 31 dicembre 2015 del Banco Popolare - Società Cooperativa approvato dall'Assemblea ordinaria dei soci del 19 marzo 2016;

- preso atto, quale situazione patrimoniale di riferimento ex art. 2501-quater, comma 2, cod. civ., del bilancio d'esercizio al 31 dicembre 2015 della Banca Popolare di Milano S.c. a r.l. approvato dal Consiglio di Sorveglianza in data 30 marzo 2016;

- preso atto della Relazione illustrativa del Consiglio di Gestione della Banca Popolare di Milano S.c. a r.l. redatta ai sensi dell'art. 2501-quinquies cod. civ. e dell'art. 70, comma 2, del Regolamento approvato con delibera Consob 14 maggio 1999 n. 11971 e successive modifiche e integrazioni (Regolamento Emittenti);

- preso atto della Relazione sulla congruità del rapporto di cambio redatta a norma dell'art. 2501-sexies cod. civ. dalla



società di revisione Reconta Ernst & Young S.p.A., quale esperto nominato per la Banca Popolare di Milano S.c. a r.l. con provvedimento del Tribunale di Milano in data 18 aprile 2016;

- preso atto dell'ottenimento delle autorizzazioni richieste in relazione alla fusione dalle competenti Autorità di Vigilanza (ivi inclusa l'autorizzazione ai sensi dell'art. 57 del D.Lgs. 1° settembre 1993, n. 385 e successive modificazioni);

- preso atto di quant'altro contenuto nel Documento Informativo sull'operazione di fusione, redatto ai sensi dell'art. 70, comma 6, del Regolamento Emittenti;

- preso atto che sono state ottemperate, a norma dell'art. 2501 e seguenti cod. civ. e ai sensi dell'art. 70 del Regolamento Emittenti, tutte le formalità di deposito e di informativa previste dalla legge e dai regolamenti, e in particolare:

(i) l'iscrizione del Progetto di Fusione in data 12 settembre 2016 nel Registro delle Imprese di Verona e in data 12 settembre 2016 nel Registro delle Imprese di Milano;

(ii) il deposito degli atti prescritto dall'art. 2501-septies cod. civ. presso la sede sociale del Banco Popolare - Società Cooperativa e della Banca Popolare di Milano S.c. a r.l. nei termini di legge;

(iii) la messa a disposizione del pubblico nei termini e con le modalità prescritte dall'art. 70 del Regolamento Emittenti dei documenti ivi previsti, incluso il Documento Informativo ivi disciplinato;

- preso atto di quanto indicato nel Paragrafo 8.2.4 della Relazione illustrativa del Consiglio di Gestione sulla fusione in merito alla proposta motivata del Consiglio di Sorveglianza sul conferimento a PricewaterhouseCoopers S.p.A. dell'incarico di revisore legale della costituenda società Banco BPM S.p.A., formulata ai sensi e per gli effetti dell'art. 13, comma 1, D.Lgs. 27 gennaio 2010 n. 39;

- preso atto altresì che il Progetto di Fusione, anche nel contesto del suo perfezionamento, prevede, tra l'altro:

(i) la richiesta di ammissione alla quotazione sul Mercato Telematico Azionario organizzato e gestito da Borsa Italiana S.p.A. delle emittende azioni ordinarie della costituenda società Banco BPM S.p.A., in conformità a quanto previsto dal vigente Regolamento dei Mercati organizzati e gestiti da Borsa Italiana S.p.A.;

(ii) l'autorizzazione, ai sensi e per gli effetti degli artt. 2357 e 2357-ter cod. civ., al Consiglio di Amministrazione della costituenda società Banco BPM S.p.A., per un periodo massimo di 18 (diciotto) mesi dalla data di efficacia della Fusione, a procedere all'acquisto, in una o più volte, di un numero massimo di azioni non superiore all'1% del capitale sociale iniziale della costituenda società Banco BPM S.p.A. da destinare, ove necessario, all'adempimento degli impegni aventi ad oggetto l'assegnazione di azioni ad amministratori,

dipendenti o collaboratori che siano già stati assunti dal Banco Popolare - Società Cooperativa e/o dalla Banca Popolare di Milano S.c. ar.l. ai sensi dei rispettivi piani di attribuzione di azioni proprie e/o politiche di remunerazione attualmente vigenti (e nei quali subentrerà, per effetto della fusione, la società Banco BPM S.p.A.);

(iii) in conformità alla proposta motivata del Collegio Sindacale del Banco Popolare - Società Cooperativa e del Consiglio di Sorveglianza della Banca Popolare di Milano S.c. a r.l., il conferimento, ai sensi dell'art. 13, comma 1, del D.Lgs. del 27 gennaio 2010 n. 39, dell'incarico di revisione legale dei conti della costituenda società Banco BPM S.p.A. per il periodo di legge;

#### DELIBERA

1. di approvare, ai sensi e per gli effetti dell'art. 2502 cod. civ., il Progetto di Fusione relativo alla fusione tra il Banco Popolare - Società Cooperativa e la Banca Popolare di Milano S.c. a r.l., da attuarsi mediante costituzione di una nuova società per azioni denominata "Banco BPM Società per Azioni", così come iscritto al Registro delle Imprese, rispettivamente, di Verona e di Milano ai sensi dell'art. 2501-ter cod. civ. e qui accluso in allegato e interamente richiamato quale parte integrante della presente deliberazione, che prevede e comporta, tra l'altro:

1.1 l'assegnazione agli azionisti del Banco Popolare - Società Cooperativa di 1 (una) azione della costituenda società Banco BPM S.p.A. ogni 1 (una) azione posseduta e l'assegnazione agli azionisti della Banca Popolare di Milano S.c. a r.l. di 1 (una) azione della costituenda società Banco BPM S.p.A. ogni 6,386 (sei virgola trecento ottantasei) azioni possedute;

1.2 l'approvazione dell'atto costitutivo e dello statuto della società risultante dalla fusione quali contenuti nel Progetto di Fusione e come tali comprensivi, tra l'altro, della indicazione della composizione degli organi sociali della costituenda società Banco BPM S.p.A.;

1.3 il conferimento al Consiglio di Amministrazione della costituenda società Banco BPM S.p.A. dell'autorizzazione, ai sensi degli articoli 2357 e 2357-ter cod. civ., a procedere all'acquisto, nel rispetto della limitazione imposta dall'art. 2357, comma 1, cod. civ., di un numero massimo di azioni ordinarie non superiore all'1% del capitale sociale iniziale della costituenda società Banco BPM S.p.A. nonché alla conseguente disposizione delle azioni acquistate, conferendo mandato al Presidente e all'Amministratore Delegato, in via disgiunta tra loro, di procedere all'acquisto e alla conseguente disposizione nei termini e con le modalità previste dalla legge e secondo quanto indicato nella Relazione illustrativa del Consiglio di Gestione redatta per illustrare il Progetto di Fusione, essendo in ogni caso previsto che: l'au-

torizzazione all'acquisto delle azioni proprie avrà durata di 18 (diciotto) mesi dalla data di efficacia della fusione (mentre nessun limite temporale è previsto per la disposizione delle azioni proprie acquistate); le azioni proprie saranno destinate al fine di adempiere, ove necessario, agli impegni aventi ad oggetto l'assegnazione di azioni ad amministratori, dipendenti o collaboratori che siano già stati assunti dal Banco Popolare - Società Cooperativa e/o dalla Banca Popolare di Milano S.c. a r.l. ai sensi dei rispettivi piani di attribuzione di azioni proprie e/o politiche di remunerazione attualmente vigenti; gli acquisti dovranno essere effettuati ad un prezzo non inferiore del 15% (quindici per cento) e non superiore del 15% (quindici per cento) rispetto al prezzo ufficiale registrato dal titolo sul Mercato Telematico Azionario nel giorno precedente ogni singola operazione di acquisto; gli acquisti di azioni proprie saranno effettuati con le modalità di cui all'art. 144-bis del Regolamento Emittenti;

1.4 l'attribuzione ai componenti del primo Consiglio di Amministrazione della società risultante dalla fusione, per l'intero periodo della carica, dei seguenti compensi da corrispondersi e rapportarsi all'effettiva durata della carica:

(i) un compenso fisso di Euro 110.000,00 annui lordi per ciascun consigliere di amministrazione;

(ii) un compenso fisso di Euro 50.000,00 annui lordi per ciascun componente del Comitato Esecutivo;

oltre al costo per la copertura assicurativa della responsabilità civile dei componenti del Consiglio di Amministrazione che rimane a carico della società risultante dalla fusione;

1.5 l'attribuzione ai componenti del primo Collegio Sindacale della società risultante dalla fusione, per l'intero periodo della carica, dei seguenti compensi da corrispondersi e rapportarsi all'effettiva durata della carica: un compenso annuo lordo di Euro 110.000,00 per ciascun Sindaco effettivo e di Euro 160.000,00 per il Presidente del Collegio stesso, oltre al costo per la copertura assicurativa della responsabilità civile dei componenti del Collegio Sindacale che rimane a carico della società risultante dalla fusione;

1.6 il conferimento dell'incarico di revisione legale dei conti della costituenda società Banco BPM S.p.A. ai sensi dell'art. 13, comma 1, del D. Lgs. 27 gennaio 2010 n. 39 e il riconoscimento della relativa remunerazione alla società di revisione PricewaterhouseCoopers S.p.A., secondo i termini e le condizioni riportate nel Paragrafo 8.2.4 della Relazione illustrativa del Consiglio di Gestione sulla fusione messa a disposizione dei soci e allegata al presente verbale;

1.7 la richiesta di ammissione alla quotazione sul Mercato Telematico Azionario organizzato e gestito da Borsa Italiana S.p.A. delle emittende azioni ordinarie della costituenda società Banco BPM S.p.A., in conformità a quanto previsto dal vigente Regolamento dei Mercati organizzati e gestiti da Bor-

sa Italiana S.p.A.;

2. di conferire conseguentemente al Presidente del Consiglio di Gestione e al Consigliere Delegato pro-tempore in carica, anche disgiuntamente tra loro e anche a mezzo di speciali procuratori all'uopo nominati, ogni più ampio potere e facoltà per:

2.1 apportare ai deliberati assembleari eventuali modifiche, aggiunte e soppressioni, non sostanziali, che si rendessero necessarie in sede di iscrizione al Registro Imprese;

2.2 dare attuazione alla fusione secondo le modalità e nei termini previsti nel Progetto di Fusione, nella relativa Relazione illustrativa sulla fusione redatta dal Consiglio di Gestione e nelle deliberazioni che precedono e, quindi: (i) procedere alla stipulazione e sottoscrizione dell'Atto pubblico di fusione nonché di ogni eventuale atto ricognitivo, integrativo, strumentale e/o rettificativo che si rendesse necessario od opportuno a tal fine, definendo ogni patto, condizione, clausola, termine e modalità sempre nel rispetto di quanto previsto nel Progetto di Fusione e nelle deliberazioni di cui all'odierna Assemblea; e (ii) compiere ogni altra pratica, formalità o atto occorrenti per la completa esecuzione, anche con atti separati, delle deliberazioni di cui sopra, intervenendo nella definizione e stipulazione dell'atto di fusione e di ogni altro atto inerente e conseguente necessario ovvero opportuno, nessuno escluso ed eccettuato, e conseguentemente provvedendo:

a) all'eventuale sostituzione, d'intesa con i soggetti all'uopo delegati dal Banco Popolare - Società Cooperativa, dei componenti del Consiglio di Amministrazione e del Collegio Sindacale designati nel Progetto di Fusione della costituenda società Banco BPM S.p.A. che, per qualsivoglia ragione, non dovessero poter assumere o aver accettato l'incarico;

b) a inserire nell'atto di fusione ogni variazione, integrazione o precisazione che si rendesse necessaria od opportuna anche ai fini del recepimento di quanto specificato nel Progetto di Fusione e nelle deliberazioni di cui all'odierna Assemblea;

c) a inserire nello statuto sociale della società risultante dalla fusione le integrazioni e gli aggiornamenti, anche delle espressioni numeriche, che saranno noti in via definitiva solo in sede di stipulazione dell'atto di fusione (ivi inclusi gli aggiornamenti e integrazioni degli articoli 1.1, 6.1, 20.1.1 e 43.1 del testo di statuto sociale accluso al Progetto di Fusione), con autorizzazione altresì a procedere a ogni ulteriore aggiornamento statutario, anche successivo al perfezionamento dell'atto di fusione, eventualmente conseguente al completamento delle procedure di recesso;

d) alle volture, trascrizioni, annotazioni, modifiche o rettifiche di intestazioni nei pubblici registri e in ogni altra sede competente con esonero dei Conservatori dei Registri Im-

mobiliari e di ogni altro pubblico ufficio da qualsiasi responsabilità;

e) alla presentazione (i) della domanda di ammissione alla quotazione sul Mercato Telematico Azionario organizzato e gestito da Borsa Italiana S.p.A. e alla domanda di nulla osta alla Consob per la pubblicazione del Prospetto Informativo e/o di qualsiasi altro documento connesso alla quotazione delle emittende azioni della società risultante dalla fusione e, ove richiesto per effetto di quanto sopra, (ii) di ogni altra conseguente domanda di ammissione alla quotazione o simili sui mercati regolamentati o altri sistemi di negoziazione, italiani o esteri, degli strumenti finanziari diversi dalle azioni emessi dalle società partecipanti alla fusione e ivi quotati alla data di efficacia della fusione nonché al compimento di ogni altro atto o adempimento necessario ed opportuno;

f) a compiere, con i più ampi poteri, anche di rappresentanza e firma sociale, tutti gli atti occorrenti, nessuno escluso o eccettuato, e opportuni per dare esecuzione alle deliberazioni di cui sopra anche con riguardo al conferimento dell'incarico alla società di revisione."

Quindi il Presidente:

- dà atto che sono presenti 10.198 soci, di cui 5.406 in proprio, n. 4.367 per delega e n. 425 rappresentati;

- pone in votazione per alzata di mano alle ore 15,30 la proposta di delibera sopra riprodotta, precisando che da questo momento, e fino alla proclamazione del voto, non sarà possibile l'ingresso in Assemblea di altri Soci;

- al termine della votazione per alzata di mano, prega coloro che hanno espresso il voto contrario o che si sono astenuti di recarsi alle postazioni di voto collocate nelle due aree apposite, con il proprio "Biglietto di Ammissione" e un documento di identificazione; chiede infine a tutti i Soci di rimanere in sala fino alla proclamazione del risultato delle operazioni di voto e sospende i lavori per consentire lo svolgimento delle stesse.

Alle ore 16, riprendono i lavori ed il Presidente dichiara approvata la delibera relativa all'approvazione del Progetto di Fusione tra la Banca Popolare di Milano S.c. a r.l. e il Banco Popolare - Società Cooperativa, da attuarsi mediante costituzione di una società per azioni denominata "Banco BPM Società per Azioni", con il seguente risultato:

FAVOREVOLI n. 7.313 soci

CONTRARI n. 2.731 soci

ASTENUTI n. 142 soci

NON VOTANTI n. 12 soci.

Il tutto come da dettagli allegati.

Si dà atto che nel corso delle operazioni di registrazione i soci Perticaroli (che dichiara di intervenire per sette voti, per n. 32.761 azioni) e M. Fata (che dichiara di intervenire

per un voto, per n. 10.599 azioni) si avvicinano al tavolo della presidenza per segnalare: (i) di non risultare presenti sulla base delle registrazioni informatiche degli ingressi, e (ii) di voler comunque esprimere il proprio voto, rispettivamente, contrario - quanto a Perticaroli - ed astenuto - quanto a Fata.

\* \* \*

Essendo stati espletati tutti gli adempimenti relativi al punto all'ordine del giorno, dichiara chiusa l'Assemblea alle 16,05.

\*\*\*

Si allega al presente verbale, oltre alla documentazione già richiamata, l'elenco degli intervenuti con il dettaglio delle votazioni, sotto "G".

Il presente atto viene da me notaio sottoscritto alle ore 18,00.

Consta di trentaquattro fogli scritti con mezzi meccanici da persona di mia fiducia e di mio pugno completati per centotrentaquattro pagine e della centotrentacinquesima sin qui.  
F.to Carlo Marchetti notaio

Copia su supporto informatico conforme al documento originale su supporto cartaceo, ai sensi dell'art. 22, D.Lgs. 7 marzo 2005 n. 82, in termine utile di registrazione per il Registro Imprese di Milano

Firmato Carlo Marchetti

Nel mio studio, 25 ottobre 2016

Assolto ai sensi del decreto 22 febbraio 2007 mediante M.U.I.





**BANCO POPOLARE**

All. "A" al n. 13344/  
7023 di  
rep.



**BANCA POPOLARE DI MILANO**

**PROGETTO DI FUSIONE**

**TRA**

**BANCO POPOLARE – SOCIETÀ COOPERATIVA**

**E**

**BANCA POPOLARE DI MILANO S.C. A R.L.**

**MEDIANTE COSTITUZIONE DI UNA NUOVA SOCIETÀ  
BANCARIA**

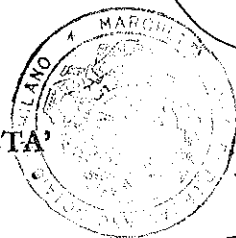

redatto ai sensi e per gli effetti dell'articolo 2501-ter del codice civile

24 maggio 2016

(come integrato fino al 12 settembre 2016)

## PREMESSA

Ai sensi e per gli effetti dell'articolo 2501-*ter* del codice civile

- il Consiglio di Amministrazione di Banco Popolare – Società Cooperativa (il “Banco Popolare”) e
  - il Consiglio di Gestione di Banca Popolare di Milano S.c. a r.l. (“BPM”),
- nelle rispettive sedute del 24 maggio 2016, hanno predisposto e approvato il presente progetto di fusione (il “Progetto di Fusione”) relativo alla fusione tra il Banco Popolare e BPM, da attuarsi mediante costituzione di una nuova società bancaria (la “Fusione”).

La società bancaria risultante dalla Fusione assumerà la denominazione di Banco BPM (la “Società”), sarà costituita in forma di società per azioni e svolgerà, al contempo, la funzione di banca e di *holding* capogruppo, con funzioni operative, di governo e coordinamento e di servizio che le consentiranno un'efficace azione di direzione unitaria ai sensi e per gli effetti dell'articolo 61, comma 4, D. Lgs. 1° settembre 1993, n. 385 (“TUB”) su tutte le società che comporranno il Gruppo risultante dalla Fusione.

Sarà richiesta l'ammissione a quotazione sul Mercato Telematico Azionario organizzato e gestito da Borsa Italiana S.p.A. (“MTA”) delle azioni della Società che verranno emesse per effetto della Fusione, senza soluzione di continuità con la quotazione delle azioni del Banco Popolare e di BPM e decorrenza a partire dalla data di efficacia della Fusione.

Al fine di consentire alla Società di disporre di una dotazione patrimoniale adeguata al ruolo e al rilievo che il Gruppo nascente dalla Fusione è destinato ad assumere nel panorama creditizio italiano, è previsto che il Banco Popolare – prima della data in cui si terranno le Assemblee straordinarie dei soci del Banco Popolare e di BPM chiamate ad approvare la Fusione – dia esecuzione a un'operazione di rafforzamento patrimoniale per l'importo complessivo di euro 1.000.000.000,00 (un miliardo), che potrà essere attuata, in una o più *tranche* o in momenti separati, mediante collocamento di un aumento di capitale da offrire in opzione agli azionisti o anche con esclusione del diritto di opzione ovvero mediante collocamento di obbligazioni convertibili (con facoltà di conversione anche anticipata a iniziativa del Consiglio di Amministrazione del Banco Popolare) e/o convertende in azioni ordinarie del Banco Popolare, anche in quest'ultimo caso da offrire in opzione agli aventi diritto oppure con esclusione del diritto di opzione (l’“Aumento di Capitale”). A tale riguardo: (i) in data 7 maggio 2016 l'Assemblea straordinaria dei soci del Banco Popolare ha approvato la suddetta operazione di rafforzamento patrimoniale, conferendo a tal fine al Consiglio di Amministrazione del Banco Popolare una delega, ai sensi degli articoli 2420-*ter* e 2443 del codice civile, per l'attuazione dell'Aumento di Capitale; (ii) in data 10 maggio 2016 il Consiglio di Amministrazione del Banco Popolare ha deliberato di esercitare la delega conferita dall'Assemblea del 7 maggio 2016, fissando l'ammontare massimo dell'Aumento di Capitale da porre in essere nell'esercizio della delega in euro 1.000.000.000,00 (comprensivo di eventuale sovrapprezzo) e prevedendo che il suddetto aumento sia realizzato mediante emissione di azioni ordinarie da offrire in opzione agli aventi diritto.

Allo stato, inoltre, nell'ambito dell'operazione di Fusione e subordinatamente al perfezionamento della stessa, è contemplato che BPM, subordinatamente alle autorizzazioni di legge, possa porre in essere un'operazione di conferimento a favore di una società bancaria già esistente di alcune attività comprendenti la rete di sportelli di BPM (lo “Scorporo”). Ove lo Scorporo venisse posto in essere, la società beneficiaria dello Scorporo: (i) avrà la forma di società per azioni, adotterà la denominazione che verrà concordata tra il Banco e BPM e, all'esito della Fusione, risulterà essere controllata dalla Società; (ii) svolgerà la funzione di banca-rete sottoposta alla direzione e coordinamento

della Società (presso cui saranno centralizzate le funzioni amministrative, di pianificazione, di tesoreria e le altre funzioni centrali); e (iii) avrà una struttura organizzativa "leggera" coerente con la predetta natura di banca-rete tale da non generare duplicazioni di costi e sovrapposizioni con la struttura organizzativa della Società. Ove BPM esercitasse la sopra menzionata facoltà, lo Scorporo diverrebbe parte essenziale e integrante della Fusione. Nel caso in cui lo Scorporo venisse effettivamente realizzato, (i) le operazioni straordinarie riguardanti la società beneficiaria dello Scorporo, ivi inclusa la fusione per incorporazione nella Nuova Capogruppo ai sensi e per gli effetti dell'art. 2505 cod. civ., potranno essere approvate dal Consiglio di Amministrazione della Società e della società beneficiaria dello Scorporo con le maggioranze di legge e (ii) entro un ragionevole periodo di tempo dalla data di perfezionamento dello Scorporo, e comunque con effetto a partire dal terzo anno successivo alla data di efficacia dell'atto di fusione, la società beneficiaria dello Scorporo verrà incorporata nella Società.

## 1. SOCIETÀ PARTECIPANTI ALLA FUSIONE

### 1.1 Banco Popolare

Il Banco Popolare – Società Cooperativa è una banca popolare che opera nella forma di società cooperativa ed è capogruppo del Gruppo bancario Banco Popolare (iscritto all'Albo dei gruppi bancari al n. 5034.4).

Il Banco Popolare ha sede legale e direzione generale a Verona, Piazza Nogara n. 2, codice fiscale e numero di iscrizione presso il Registro delle Imprese di Verona 03700430238 ed è iscritto all'Albo delle banche al n. 5668.

Il capitale sociale del Banco Popolare è alla data del 24 maggio 2016 pari a euro 6.092.996.076,83 i.v., suddiviso in n. 362.179.606 azioni ordinarie prive di valore nominale.

In data 7 maggio 2016 l'Assemblea straordinaria dei soci ha deliberato di attribuire al Consiglio di Amministrazione la delega: (i) ai sensi dell'art. 2443 cod. civ., ad aumentare a pagamento e in via scindibile, in una o più volte, il capitale sociale per un importo massimo complessivo, comprensivo di eventuale sovrapprezzo, di euro un miliardo, mediante emissione di azioni ordinarie da offrire, a scelta del Consiglio di Amministrazione, in tutto o in parte, in opzione agli aventi diritto e/o con esclusione del diritto di opzione ai sensi dell'art. 2441, co. 5, cod. civ., con facoltà del Consiglio di Amministrazione di collocare le azioni presso investitori qualificati; e/o (ii) ai sensi dell'art. 2420-ter cod. civ., ad emettere obbligazioni convertibili (con facoltà di conversione anche anticipata ad iniziativa del Consiglio di Amministrazione del Banco Popolare) e/o convertende in azioni ordinarie, per un importo massimo complessivo di euro un miliardo, con conseguente aumento di capitale a servizio della conversione mediante emissione di azioni ordinarie aventi le stesse caratteristiche di quelle in circolazione, da offrire, a scelta del Consiglio di Amministrazione, in tutto o in parte, in opzione agli aventi diritto e/o con esclusione del diritto di opzione ai sensi dell'art. 2441, co. 5, cod. civ., con facoltà del Consiglio di Amministrazione di collocare le obbligazioni convertibili (con facoltà di conversione anche anticipata ad iniziativa del Consiglio di Amministrazione del Banco Popolare) e/o convertende presso investitori qualificati.

In data 10 maggio 2016, in attuazione della delega conferita dall'Assemblea straordinaria dei soci del 7 maggio 2016, il Consiglio di Amministrazione del Banco Popolare ha deliberato di aumentare, ai sensi dell'articolo 2443 del codice civile, a pagamento ed in via scindibile, il capitale sociale per un importo di euro 1.000.000.000,00, comprensivo di eventuale sovrapprezzo, mediante emissione a pagamento di azioni ordinarie, godimento regolare, da offrire in opzione a coloro che, alla data di inizio del periodo di sottoscrizione, risulteranno

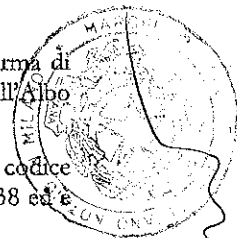

A handwritten signature is located at the bottom center of the page.

essere azionisti del Banco Popolare, in proporzione al numero di azioni possedute. Più precisamente, l'aumento avrà luogo per l'importo massimo complessivo di euro 1.000.000.000,00 ovvero per l'importo complessivo immediatamente inferiore determinato dal Consiglio di Amministrazione ai soli fini della realizzazione dell'esatto rapporto di spettanza in opzione, con emissione di un numero di azioni ed un importo nominale da individuarsi a cura del Consiglio di Amministrazione tenuto conto, tra l'altro, del prezzo che sarà stabilito dal Consiglio di Amministrazione per ogni azione, nel rispetto della delega assembleare.

Le azioni del Banco Popolare sono negoziate sull'MTA.

## 1.2 BPM

Banca Popolare di Milano S.c. a r.l., è una banca popolare che opera nella forma di società cooperativa ed è capogruppo del Gruppo bancario Bipiemme - Banca Popolare di Milano (iscritto all'Albo dei gruppi bancari al n. 5584.8).

BPM ha sede a Milano, Piazza F. Meda n. 4, codice fiscale e numero di iscrizione presso il Registro delle Imprese di Milano 00715120150 ed è iscritta all'Albo delle banche al n. 5584.8.

Il capitale sociale di BPM è alla data del 24 maggio 2016 pari a euro 3.365.439.319,02 i.v., suddiviso in n. 4.391.784.467 azioni ordinarie prive di valore nominale

Le azioni di BPM sono negoziate sull'MTA.

## 2. TIPO DI FUSIONE - ATTO COSTITUTIVO DELLA SOCIETÀ RISULTANTE DALLA FUSIONE

### 2.1 Tipo di fusione

La Fusione di cui al presente Progetto di Fusione avverrà nella forma della c.d. "fusione propria", mediante costituzione di una nuova società bancaria nella forma di società per azioni.

### 2.2 Atto costitutivo della società risultante dalla Fusione

#### 2.2.1 Denominazione

Si indica in Banco BPM Società per Azioni.

#### 2.2.2 Sede legale e sede amministrativa

La Società avrà sede legale a Milano e sede amministrativa a Verona.

L'articolo 3.4 dello statuto della Società indica che, alla data di costituzione della Società, le funzioni delle strutture centrali e amministrative saranno così ripartite tra Verona e Milano:

- (i) a Verona saranno allocate le seguenti funzioni delle strutture centrali: le Direzioni "Amministrazione e Bilancio", "Audit", "Compliance", "Crediti", "Divisioni & Banche del Territorio", "Istituzionali, Enti e Terzo Settore", "Pianificazione e Controllo", "Retail", "Rischi" e "Segreteria Generale e Societaria", la Funzione Partecipazioni e la Divisione Leasing;
- (ii) a Milano saranno allocate le seguenti funzioni delle strutture centrali: le Direzioni "Comunicazione", "Corporate", "Finanza", "Private & Investment Banking", "Investor Relations", "Legale", "M&A and Corporate Development",

“Operations/Organizzazione” e “Risorse Umane”, la Funzione IT e la Divisione Asset Management e Bancassurance.

L'istituzione delle funzioni delle strutture centrali e amministrative della Società, la loro soppressione, sostituzione, lo spostamento o l'accorpamento potranno essere deliberati, nel rispetto di un'equilibrata e coerente ripartizione tra Verona e Milano, esclusivamente dal Consiglio di Amministrazione, senza che ciò costituisca una modifica dello statuto della Società.

### 2.2.3 Durata

Il termine di durata della Società viene fissato fino al 23 dicembre 2114, con facoltà di proroghe.

### 2.2.4 Oggetto sociale

La Società ha per oggetto la raccolta del risparmio e l'esercizio del credito, nelle sue varie forme, sia direttamente sia tramite società controllate. La Società, sia direttamente sia per il tramite di società controllate, può compiere, con l'osservanza delle disposizioni vigenti e previo ottenimento delle prescritte autorizzazioni, tutte le operazioni ed i servizi bancari, finanziari e assicurativi, inclusa la costituzione e la gestione di forme pensionistiche aperte o chiuse, nonché le altre attività consentite agli enti creditizi, compresi l'emissione di obbligazioni, l'esercizio dell'attività di finanziamento regolamentata da leggi speciali e l'acquisto e la cessione di crediti di impresa. La Società può compiere ogni altra operazione strumentale o comunque connessa al raggiungimento dello scopo sociale. Per conseguire le proprie finalità, la Società può aderire ad associazioni e consorzi del sistema bancario, sia in Italia che all'estero. La Società, nella sua qualità di Capogruppo del Gruppo Bancario Banco BPM, emana, ai sensi della normativa pro tempore vigente, incluso l'articolo 61, comma 4, TUB, nell'esercizio dell'attività di direzione e coordinamento, disposizioni alle componenti del Gruppo, e ciò anche per l'esecuzione delle istruzioni impartite dalle Autorità di Vigilanza e nell'interesse della stabilità del Gruppo stesso. La determinazione dei criteri per il coordinamento e la direzione delle società del Gruppo, nonché per l'attuazione delle istruzioni impartite dalle Autorità di Vigilanza, è riservata alla esclusiva competenza del Consiglio di Amministrazione della Società.

### 2.2.5 Capitale sociale e limite al diritto di voto

L'ammontare del capitale sociale della Società e il numero di azioni di cui si compone saranno indicati nell'atto di fusione.

L'articolo 8 dello statuto della Società prevede un limite al numero di voti esercitabili in forza del quale nessun soggetto, singolarmente considerato, potrà esercitare, direttamente o indirettamente, ad alcun titolo il diritto di voto per un quantitativo di azioni della Società superiore al 5% (cinque per cento) del capitale sociale avente diritto al voto. La previsione avrà efficacia sino al 26 marzo 2017 (i.e. sino alla scadenza del 24 mese successivo alla data di entrata in vigore della legge di conversione del Decreto-Legge 24 gennaio 2015 n. 3); decorso tale termine verrà automaticamente meno. Ai fini della determinazione del quantitativo di azioni della Società da attribuire ad un singolo soggetto, si considereranno i voti espressi in relazione alla partecipazione azionaria complessiva facente capo al controllante, persona fisica o giuridica o società, a tutte le controllate, dirette o indirette, nonché alle azioni detenute tramite società fiduciarie e/o interposta persona nonché i voti espressi in ogni altro caso in cui il diritto di voto sia attribuito, a qualsiasi titolo, a soggetto diverso dal titolare delle azioni; non si terrà conto, invece, delle partecipazioni azionarie incluse nel portafoglio di fondi comuni di investimento, italiani o esteri, gestiti da società

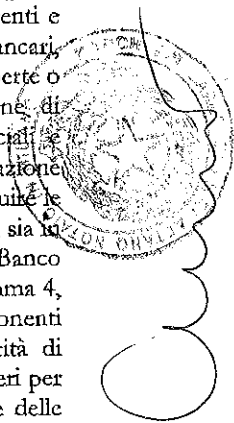

controllate o collegate. Il controllo ricorrerà nei casi previsti dall'articolo 23 del TUB come di volta in volta in vigore. In caso di violazione delle disposizioni statutarie in materia di limiti al diritto di voto, la deliberazione assembleare eventualmente assunta sarà impugnabile ai sensi dell'art. 2377 del codice civile, se la maggioranza richiesta non sarebbe stata raggiunta senza tale violazione. Le azioni per le quali non potrà essere esercitato il diritto di voto sono comunque computate ai fini della regolare costituzione dell'assemblea.

#### 2.2.6 Sistema di amministrazione e controllo e organi sociali

La Società adotterà il sistema di amministrazione e controllo c.d. tradizionale di cui agli articoli 2380-bis e ss. del codice civile, basato su un Consiglio di Amministrazione e un Collegio Sindacale.

#### *Consiglio di Amministrazione*

Fermo restando quanto previsto dallo statuto sociale accluso al presente Progetto di Fusione, fino alla data dell'Assemblea della Società chiamata ad approvare il bilancio relativo al terzo esercizio successivo alla data di efficacia della Fusione (computandosi a tal fine anche l'esercizio decorrente da tale data) (la "Prima Scadenza"), il Consiglio di Amministrazione della Società sarà composto da 19 (diciannove) amministratori, nelle persone di:

- Carlo Fratta Pasini
- Giuseppe Castagna
- Mauro Paoloni
- Guido Castellotti
- Maurizio Comoli
- Mario Anolli
- Michele Cerqua
- Rita Laura D'Ecclesia
- Carlo Frascarolo
- Paola Galbiati
- Cristina Galeotti
- Marisa Golo
- Piero Lonardi
- Giulio Pedrollo
- Fabio Ravanelli
- Pier Francesco Saviotti
- Manuela Soffientini
- Costanza Torricelli
- Cristina Zucchetti.

A decorrere dalla Prima Scadenza, il Consiglio di Amministrazione sarà composto da 15 (quindici) amministratori.

#### *Presidente del Consiglio di Amministrazione e Vice-Presidenti*

Fermo restando quanto previsto dallo statuto sociale accluso al presente Progetto di Fusione:

- (i) la carica di Presidente del Consiglio di Amministrazione sarà ricoperta da Carlo Fratta Pasini;
- (ii) la carica di Vice-Presidente Vicario del Consiglio di Amministrazione sarà ricoperta da Mauro Paoloni;

- (iii) saranno nominati due Vice Presidenti del Consiglio di Amministrazione, nelle persone di Guido Castellotti e di Maurizio Comoli.

### ***Amministratore Delegato, Comitato Esecutivo e Direzione Generale***

Fermo restando quanto previsto dallo statuto sociale accluso al presente Progetto di Fusione in materia di nomina delle cariche sociali e conferimento dei relativi poteri, il Consiglio di Amministrazione della Società provvederà a nominare:

- (i) un Amministratore Delegato, nella persona di Giuseppe Castagna;
- (ii) un Comitato Esecutivo composto da 6 (sei) amministratori, tra cui l'Amministratore Delegato, il Vice-Presidente Vicario e i due Vice Presidenti. Per il primo mandato, il Presidente del Comitato Esecutivo sarà Pier Francesco Saviotti.

Il Consiglio di Amministrazione della Società in carica alla data di efficacia della Fusione provvederà altresì a nominare un Direttore Generale, nella persona di Maurizio Faroni, e 2 (due) Condirettori Generali, nelle persone di Domenico De Angelis e Salvatore Poloni.

### ***Comitati endo-consiliari***

Il Consiglio di Amministrazione della Società in carica alla data di efficacia della Fusione provvederà a nominare i seguenti Comitati endo-consiliari: un Comitato Controllo Interio e Rischi, un Comitato Nomine, un Comitato Remunerazioni e un Comitato Parti Correlate, ciascuno dei quali composto da 4 (quattro) membri.

### ***Sostituzione dei membri del Consiglio di Amministrazione in caso di cooptazione entro la Prima Scadenza***

In caso di cessazione dalla carica, per qualsivoglia motivo, di un membro del Consiglio di Amministrazione e ove si debba procedere alla sua sostituzione mediante cooptazione entro la Prima Scadenza, a tale sostituzione si provvederà, ove possibile, in modo da assicurare che il sostituto sia espressione del territorio di riferimento della banca che lo aveva originariamente designato.

### ***Collegio Sindacale***

Fino alla data dell'Assemblea della Società chiamata ad approvare il bilancio relativo al terzo esercizio successivo alla data di efficacia della Fusione (computandosi a tal fine anche l'esercizio decorrente da tale data), il Collegio Sindacale della Società sarà composto da 5 (cinque) membri effettivi e 3 (tre) membri supplenti, nelle persone di:

- Marcello Priori, Sindaco Effettivo e Presidente del Collegio Sindacale
- Gabriele Camillo Erba, Sindaco Effettivo
- Maria Luisa Mosconi, Sindaco Effettivo
- Claudia Rossi, Sindaco Effettivo
- Alfonso Sonato, Sindaco Effettivo
- Chiara Benciolini, Sindaco Supplente
- Marco Bronzato, Sindaco Supplente
- Paola Simonelli, Sindaco Supplente

### ***Revisore legale dei conti***



MA

L'incarico di revisione legale dei conti della Società sarà conferito, per la durata prevista dalla legge, su proposta motivata del Collegio Sindacale del Banco Popolare e del Consiglio di Sorveglianza della BPM, alla società di revisione PricewaterhouseCoopers S.p.A.. L'informativa in materia verrà messa a disposizione del pubblico nei termini e con le modalità di legge.

#### 2.2.7 Durata degli esercizi sociali e norme in materia di ripartizione degli utili

Gli esercizi sociali si chiudono al 31 dicembre di ogni anno.

L'utile netto risultante dal bilancio approvato - dedotte la quota da destinare a riserva legale e la quota non disponibile in ossequio a norme di legge - sarà devoluto, secondo deliberazione dell'Assemblea, ai soci come dividendo, ovvero per l'eventuale costituzione e/o incremento di altre riserve o fondi comunque denominati o ad altri scopi definiti dall'Assemblea stessa (ivi incluso quello previsto in materia di sostegno ai territori di storico radicamento).

#### 2.2.8 Sostegno ai territori di storico radicamento

Fermo quanto previsto dallo statuto in materia di ripartizione degli utili, il Consiglio di Amministrazione della Società, previa deliberazione dell'Assemblea ordinaria, potrà destinare una quota dell'utile netto d'esercizio risultante dal bilancio approvato non superiore al 2,5% dell'utile stesso a finalità di assistenza, beneficenza e pubblico interesse, da impiegare per sostenere iniziative connesse agli specifici territori di riferimento.

Il predetto ammontare complessivo sarà ripartito tra iniziative connesse ai territori di maggior presenza sulla base delle quote di seguito indicate:

- per il 18,5% ad iniziative di sostegno al tessuto civile e sociale del territorio veronese e di quelli della divisione territoriale di riferimento nonché della Fondazione territoriale la cui costituzione verrà eventualmente promossa dalla Società;
- per il 45% ad iniziative di sostegno al tessuto civile e sociale del territorio milanese e dei territori in cui operava BPM prima della Fusione nonché della Fondazione territoriale la cui costituzione verrà eventualmente promossa dalla Società;
- per il 13,5% ad iniziative di sostegno della Fondazione Bipielle nel territorio lodigiano e nei territori della divisione territoriale di riferimento;
- per il 13,5% ad iniziative di sostegno della Fondazione Banca Popolare di Novara per il Territorio novarese e dei territori della divisione territoriale di riferimento;
- per l'1,5% ad iniziative di sostegno della Fondazione di Culto Banco S.Geminiano e S.Prospiero;
- per l'8% ad iniziative di sostegno della Fondazione Credito Bergamasco nel territorio bergamasco e nei territori della divisione territoriale di riferimento.

#### 2.2.9 Statuto sociale della società risultante dalla fusione

La Società risultante dalla Fusione sarà retta dallo statuto che fa parte integrante del presente Progetto di Fusione e che al medesimo si acclude *sub* Allegato 1.

### 3. RAPPORTO DI CAMBIO ED EVENTUALE CONGUAGLIO IN DENARO

Le situazioni patrimoniali di riferimento sono, per il Banco Popolare, il bilancio relativo all'esercizio chiuso al 31 dicembre 2015, approvato dall'Assemblea dei soci del Banco



Popolare in data 19 marzo 2016, e, per BPM, il bilancio relativo all'esercizio chiuso al 31 dicembre 2015, approvato dal Consiglio di Sorveglianza di BPM in data 30 marzo 2016.

Il Consiglio di Amministrazione del Banco Popolare e il Consiglio di Gestione di BPM sono giunti alla determinazione che la Fusione avvenga sulla base di rapporti di cambio determinati in applicazione dei seguenti rapporti di partecipazione:

- (i) agli azionisti del Banco Popolare sarà assegnato in concambio il 54,626% del capitale sociale della Società (il "Rapporto di Partecipazione BP");
- (ii) agli azionisti di BPM sarà assegnato in concambio il 45,374% del capitale sociale della Società (il "Rapporto di Partecipazione BPM" e, insieme al Rapporto di Partecipazione BP, i "Rapporti di Partecipazione").

I Rapporti di Partecipazione sono stati determinati:

- (a) tenendo conto dell'Aumento di Capitale nella sua interezza (pertanto, nessuna rettifica sarà apportata a tali rapporti per effetto del perfezionamento dell'Aumento di Capitale); e
- (b) tenendo conto dei dividendi ordinari distribuiti rispettivamente da Banco Popolare (pari a complessivi euro 54.326.940,90) e da BPM (pari a complessivi euro 118.537.025,62) a valere sull'utile dell'esercizio chiuso al 31 dicembre 2015.

I rapporti di cambio relativi alla Fusione saranno determinati a seguito della fissazione del numero di azioni del Banco Popolare da emettere a servizio dell'Aumento di Capitale e in modo da rispettare i predetti Rapporti di Partecipazione. In particolare, i rapporti di cambio – in termini di esatto numero di azioni della Società da assegnare in concambio alle azioni Banco Popolare e BPM che verranno annullate per effetto della Fusione – saranno definiti come segue:

- 1 (una) azione della Società per ogni azione di Banco Popolare in circolazione al momento dell'aggregazione, ivi incluse le azioni emesse a servizio dell'Aumento di Capitale (il "Rapporto di Cambio BP"), e
- 1 (una) azione della Società per ogni "X" azioni di BPM in circolazione al momento dell'aggregazione (il "Rapporto di Cambio BPM" e, insieme al Rapporto di Cambio BP, i "Rapporti di Cambio"), dove "X" sarà determinato come segue:

$$X = \frac{\text{Azioni BPM}}{(\text{Azioni BP Post Aumento di Capitale}) \times \frac{\text{Rapporto di Partecipazione BPM}}{\text{Rapporto di Partecipazione BP}}}$$

E dove:

- Azioni BP Post Aumento di Capitale = (numero delle azioni di Banco Popolare che risultano emesse alla data del 23 marzo 2016, data di sottoscrizione del Protocollo di Intesa tra Banco Popolare e BPM) – (numero delle Azioni Proprie Banco Popolare) + (numero delle azioni Banco Popolare emesse a servizio dell'Aumento di Capitale);
- Azioni BPM = (numero delle azioni di BPM che risultano emesse alla data del 23 marzo 2016, data di sottoscrizione del Protocollo di Intesa tra Banco Popolare e BPM) – (numero delle Azioni Proprie BPM).

Si precisa, inoltre, che i Rapporti di Partecipazione si basano sulle seguenti ipotesi:

- che al momento dell'aggregazione il Banco Popolare detenga 94.936 azioni proprie (le "Azioni Proprie Banco Popolare") e che tutte le azioni proprie detenute dal Banco Popolare siano annullate;
- che al momento dell'aggregazione BPM detenga 1.524.259 azioni proprie (le "Azioni Proprie BPM") e che tutte le azioni proprie detenute da BPM siano annullate.

Non appena saranno determinati nell'esatto ammontare calcolato ai sensi di quanto sopra, i rapporti di cambio verranno resi noti al mercato con apposito comunicato.

Non sono previsti conguagli in denaro.

In data 22 aprile 2016 e in data 18 aprile 2016, il Tribunale di Venezia e il Tribunale di Milano hanno nominato, rispettivamente su ricorso del Banco Popolare e della BPM, KPMG S.p.A. (per il Banco Popolare) e Reconta Ernst & Young S.p.A. (per BPM) quali esperti incaricati di redigere la relazione sulla congruità del rapporto di cambio delle azioni ai sensi dell'articolo 2501-*sexies* del codice civile.

#### 4. MODALITÀ DI ASSEGNAZIONE DELLE AZIONI

Per effetto del perfezionamento della Fusione si procederà all'annullamento di tutte le azioni in circolazione del Banco Popolare e di BPM nonché alla relativa sostituzione e concambio con azioni ordinarie della Società risultante dalla Fusione, in base ai rapporti di cambio di cui al precedente Paragrafo 3.

Le azioni delle società partecipanti alla Fusione possedute dalle medesime (azioni proprie) saranno annullate senza concambio.

Le azioni della Società che saranno assegnate in concambio agli azionisti delle società partecipanti alla Fusione saranno negoziate sull'MTA.

Le azioni della Società emesse a servizio del concambio saranno messe a disposizione degli azionisti di BPM e del Banco Popolare, in regime di dematerializzazione e gestione accentrata presso Monte Titoli S.p.A., per il tramite di intermediari autorizzati, a partire dal primo giorno di Borsa aperta successivo alla data di efficacia della Fusione, con tempi e modalità che saranno resi noti ai sensi di legge. La data di messa a disposizione delle azioni della Società sarà resa nota con apposito avviso pubblicato con le modalità di legge.

Nessun onere verrà posto a carico degli azionisti in relazione alle operazioni di concambio.

Ove necessario, sarà messo a disposizione degli azionisti e dei soci del Banco Popolare e di BPM, per il tramite di intermediari autorizzati, un servizio per consentire di arrotondare all'unità immediatamente inferiore o superiore il numero di azioni della Società agli stessi spettante in applicazione dei rapporti di cambio, senza aggravio di spese, bolli o commissioni. In alternativa, potranno essere attivate modalità diverse per assicurare la complessiva quadratura dell'operazione. Inoltre, saranno altresì poste in essere tutte le attività necessarie ad assicurare la quadratura complessiva dell'operazione di concambio.

Ulteriori informazioni sulle modalità di attribuzione delle azioni della Società saranno rese note, ove necessario, nei termini e con le modalità di legge.

5. DATA DALLA QUALE LE AZIONI DELLA SOCIETÀ RISULTANTE DALLA FUSIONE ASSEGNATE IN CONCAMBIO PARTECIPANO AGLI UTILI

Le azioni della Società che verranno emesse a servizio del concambio della Fusione avranno godimento regolare; pertanto, il dividendo che le Assemblee ordinarie di BPM e del Banco Popolare, rispettivamente in data 30 aprile 2016 e 19 marzo 2016, hanno deliberato di distribuire a valere sull'esercizio chiuso al 31 dicembre 2015 è stato assegnato, rispettivamente, agli azionisti di BPM e del Banco Popolare.

6. DATA DI DECORRENZA DEGLI EFFETTI DELLA FUSIONE ED IMPUTAZIONE DELLE OPERAZIONI DELLE SOCIETÀ PARTECIPANTI ALLA FUSIONE AL BILANCIO DELLA SOCIETÀ RISULTANTE DALLA FUSIONE

- 6.1 A fini contabili, le operazioni delle società partecipanti alla Fusione saranno imputate al bilancio della Società con decorrenza dal giorno in cui la Fusione spiegherà i propri effetti come precisato al successivo paragrafo 6.2 del presente Progetto di Fusione. Dalla stessa data decorreranno gli effetti fiscali.
- 6.2 La Fusione produrrà effetti, ai sensi dell'articolo 2504-bis, commi 1 e 2, del codice civile con l'ultima delle iscrizioni previste dall'articolo 2504 del codice civile ovvero dalla successiva data che verrà indicata nell'atto di fusione. A partire dalla data di efficacia della Fusione la Società subentrerà in tutti i rapporti giuridici attivi e passivi facenti capo alle due società partecipanti alla Fusione.

7. TRATTAMENTO EVENTUALMENTE RISERVATO A PARTICOLARI CATEGORIE DI SOCI O AI POSSESSORI DI TITOLI DIVERSI DALLE AZIONI

Non esistono particolari categorie di soci o di azioni delle società partecipanti alla Fusione.

Si segnala, peraltro, che nell'ambito della disciplina statutaria relativa alla nomina del Consiglio di Amministrazione della Società si prevede che sia consentita la presentazione di una lista di candidati anche ai dipendenti della Società o di società da questa controllate che siano al contempo soci e rappresentino una quota minima di capitale pari allo 0,12% (la "Lista dei Dipendenti"). La Lista dei Dipendenti che avrà ottenuto il maggior numero di voti, in percentuale sul capitale, esprimerà un amministratore della Società. Con riferimento al solo primo rinnovo del Consiglio di Amministrazione successivo alla costituzione della Società, sarà previsto che la Lista dei Dipendenti possa essere presentata solo dai dipendenti che, al contempo, abbiano rivestito lo status di "soci" da almeno 5 anni (computandosi a tal fine anche lo status di "socio" rivestito nelle due banche partecipanti alla Fusione) (sul tema cfr. gli articoli 20.4 e 45 dello Statuto della Società accluso al presente Progetto di Fusione).

8. DIRITTO DI RECESSO

L'operazione di Fusione mediante costituzione della Società comporta la trasformazione sia del Banco Popolare sia di BPM da società cooperativa a società per azioni (c.d. "fusione trasformativa"). Per tale motivo, gli azionisti e i soci del Banco Popolare e di BPM che non avranno concorso alla deliberazione assembleare di approvazione della Fusione potranno esercitare il diritto di recesso di cui all'articolo 2437, comma 1, del codice civile.

Al rimborso delle azioni oggetto di recesso per effetto delle deliberazioni assembleari di approvazione della Fusione si applicheranno l'articolo 28, comma 2-ter del TUB e le connesse disposizioni attuative di Banca d'Italia, che prevedono la facoltà dei competenti organi gestionali della Banca, sentito l'organo con funzione di controllo, di limitare o

rinviate, in tutto o in parte e senza limiti di tempo, il rimborso delle azioni e degli altri strumenti di capitale del socio uscente per recesso anche in caso di trasformazione, secondo quanto previsto dalla disciplina prudenziale applicabile e ferme le autorizzazioni di legge per la riduzione dei fondi propri della banca.

Tale previsione è stata recepita anche dai vigenti statuti sociali del Banco Popolare (articolo 15, comma 2) e di BPM (articolo 39, ultimo comma).

Al riguardo, Banco Popolare e BPM, tenuto conto delle indicazioni pervenute dalla competente Autorità di Vigilanza sulla necessità che la Società risultante dalla Fusione disponga sin dall'inizio di un livello di patrimonializzazione e di copertura dei crediti deteriorati allineata ai valori più elevati tra le banche italiane (finalità questa perseguita anche con l'Aumento di Capitale), hanno condiviso (riservandosi di assumere ogni più puntuale determinazione nel rispetto dei termini previsti dalla legge) l'intendimento che in presenza di un ammontare di recessi tale da ridurre o intaccare i coefficienti patrimoniali di capitale della Società risultante dalla Fusione oltre le soglie che saranno ritenute sostenibili avendo riguardo alla complessiva situazione prudenziale, finanziaria, di liquidità e di solvibilità della Società - o che dovessero ridurre o limitare, oltre le soglie che saranno ritenute sostenibili, la capacità della stessa di conseguire da subito un livello di copertura dei crediti deteriorati giudicato adeguato -, l'eventuale rimborso delle azioni oggetto di recesso sarà realizzato senza impiego di fondi o di risorse proprie della Società, ma attraverso l'acquisto di tali azioni da altri azionisti nell'ambito dell'offerta in opzione delle azioni oggetto di recesso e/o da terzi nell'ambito del loro collocamento sul mercato successivamente al periodo di opzione. Le determinazioni in merito saranno assunte dal Banco Popolare e BPM e rese note con la pubblicazione della relazione illustrativa degli amministratori sulla Fusione da redigersi e pubblicarsi secondo le modalità di legge.

#### **9. CONDIZIONI E PRESUPPOSTI DELLA FUSIONE**

L'attuazione della Fusione è subordinata al rilascio delle richieste autorizzazione e/o nulla osta da parte delle competenti autorità di vigilanza e regolamentari (ivi incluse l'autorizzazione alla Fusione richiesta dall'articolo 57 del TUB nonché l'autorizzazione o nulla-osta da parte dell'Autorità Garante della Concorrenza e del Mercato ai sensi della Legge 10 ottobre 1990 n. 287).

L'attuazione della Fusione presuppone, inoltre, l'esecuzione dell'Aumento di Capitale da parte del Banco Popolare, ossia l'incasso da parte del Banco Popolare entro il 31 ottobre 2016 dell'intero importo di euro 1.000.000.000,00 menzionato in Premessa (restando inteso che, nell'ipotesi in cui l'Aumento di Capitale sia stato realizzato mediante l'emissione di strumenti finanziari convertibili o la cui conversione dipenda dall'esercizio di una facoltà dell'emittente, ai presenti fini si intenderanno incassati dal Banco Popolare i soli importi versati a fronte di tali strumenti rispetto ai quali, prima del termine ultimo del 31 ottobre 2016, siano già state emesse le azioni di compendio per effetto della conversione). A tale riguardo si segnala che la mancata esecuzione dell'Aumento di Capitale, nei termini sopra ricordati, entro il 31 ottobre 2016 costituisce condizione risolutiva del Protocollo di Intesa relativo alla Fusione sottoscritto dal Banco Popolare e da BPM in data 23 marzo 2016.

#### **10. AUTORIZZAZIONE ALLA COMPRAVENDITA DI AZIONI PROPRIE**

Nel contesto del perfezionamento della Fusione è previsto che la Società nascente da tale operazione sia autorizzata, ai sensi degli articoli 2357 e 2357-ter del codice civile, a procedere con l'acquisto, anche in più riprese, di un numero di azioni proprie non superiore all'1% del capitale sociale iniziale della Società, nonché con la disposizione delle

azioni proprie in tal modo di volta in volta acquisite. L'effettuazione di operazioni di acquisto e disposizione di azioni proprie sarà finalizzata a consentire alla Società di adempiere, ove necessario, agli impegni aventi ad oggetto l'assegnazione di azioni ad amministratori, dipendenti o collaboratori che siano già stati assunti dal Banco Popolare e/o da BPM ai sensi dei rispettivi piani di attribuzione di azioni proprie e/o politiche di remunerazione attualmente vigenti (e nei quali subentrerà, per effetto della Fusione, la Società).

La durata dell'autorizzazione, il corrispettivo minimo e il corrispettivo massimo degli atti di acquisto e di disposizione e le modalità attraverso le quali verranno effettuate tali operazioni saranno stabiliti nelle deliberazioni con cui le Assemblee del Banco Popolare e di BPM approveranno la Fusione.

\*\*\*\*\*

Verrà depositato e diffuso nei termini di legge, oltre alla documentazione richiesta dall'articolo 2501-*septies* del codice civile, il documento informativo previsto dall'articolo 70, comma 4, del Regolamento approvato con delibera Consob n. 11971 del 14 maggio 1999 e successive modifiche e integrazioni.

Sono fatte salve le eventuali variazioni, integrazioni e aggiornamenti (anche numerici) al Progetto di Fusione, così come al testo di statuto sociale della Società accluso in allegato al Progetto di Fusione, che si rendano necessari anche per effetto di richieste dei competenti uffici del Registro delle Imprese. Inoltre, è attribuita ai Presidenti degli organi amministrativi del Banco Popolare e di BPM nonché ai rispettivi consiglieri delegati il potere di decidere, d'intesa tra loro, in sede di stipula dell'atto di fusione (anche, eventualmente, a mezzo di speciali procuratori), l'eventuale sostituzione di componenti del Consiglio di Amministrazione e del Collegio Sindacale sopra indicati che non dovessero, per qualsiasi ragione, poter assumere o aver accettato l'incarico.

\*\*\*\*\*

Si segnala che, nelle more dell'istruttoria svolta dalle Autorità di Vigilanza (Banca Centrale Europea e Banca d'Italia) per il rilascio delle richieste autorizzazioni, successivamente alla data del 24 maggio 2016 sono state apportate al Progetto di Fusione e al connesso allegato limitate integrazioni di carattere non sostanziale, anche al fine di tenere conto delle indicazioni delle predette Autorità. Inoltre, si dà atto che l'Aumento di Capitale si è concluso in data 1 luglio 2016 con l'integrale sottoscrizione dell'importo deliberato di euro 996.343.990,56 e, pertanto, la condizione risolutiva di cui al Paragrafo 9, secondo capoverso, del Progetto di Fusione non si è verificata.



Alla luce dell'esito dell'Aumento di Capitale (che ha comportato l'emissione di n. 465.581.304 azioni del Banco Popolare), i Rapporti di Cambio sono stati determinati come segue, nel rispetto e in applicazione dei Rapporti di Partecipazione e della formula indicati nel precedente Paragrafo 3:

- **1 (una) azione della Società per ogni 1 (una) azione di Banco Popolare** in circolazione al momento dell'efficacia della Fusione;
- **1 (una) azione della Società per ogni 6,386 (sei virgola trecentoottantasei) azioni di BPM** in circolazione al momento dell'efficacia della Fusione.

\*\*\*\*\*

#### Allegati:

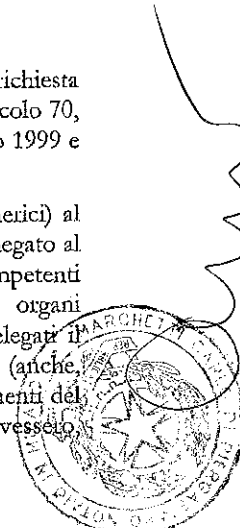
Allegato 1: statuto sociale della società risultante dalla fusione



\*\*\*\*\*

Verona - Milano, 24 maggio 2016 (come integrato fino alla data del 12 settembre 2016).

**Banco Popolare - Società Cooperativa**

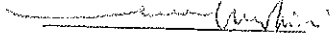

**Banca Popolare di Milano S.c. a r.l.**

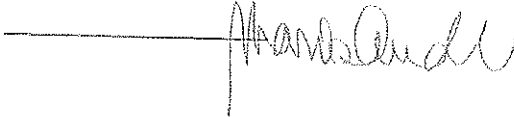



## ALLEGATO 1

### AL PROGETTO DI FUSIONE TRA BANCO POPOLARE – SOCIETÀ COOPERATIVA E BANCA POPOLARE DI MILANO S.C.A R.L.

#### STATUTO SOCIALE

#### TITOLO I -

#### COSTITUZIONE, DENOMINAZIONE, DURATA, SEDE E SCOPO DELLA SOCIETÀ

##### Art. 1. - Costituzione e denominazione

- 1.1. Con atto del [●] n. [●], rogito notaio Carlo Marchetti di Milano è stato costituito Banco BPM Società per Azioni (la "Società") in conformità al progetto di fusione approvato in data [24 maggio]<sup>(1)</sup> 2016 (il "Progetto di Fusione").
- 1.2. La Società è sorta per effetto della fusione (la "Fusione") tra:
- (i) il "Banco Popolare - Società Cooperativa" ("BP"), costituito il 27 giugno 2007 quale risultante dalla fusione tra il Banco Popolare di Verona e Novara S.c. a r.l., costituito il 21 maggio 2002, - a sua volta risultante dalla fusione tra la Banca Popolare di Verona - Banco S.Geminiano e S.Prospiero S.c. a r.l. fondata il 21 giugno 1867 e la Banca Popolare di Novara S.c. a r.l., fondata il 28 maggio 1871 - e la "Banca Popolare Italiana - Banca Popolare di Lodi Società cooperativa", fondata il 28 marzo 1864; e
  - (ii) la "Banca Popolare di Milano - Società Cooperativa a responsabilità limitata", fondata il 12 dicembre 1865 ("BPM").
- 1.3. La Società può operare anche utilizzando, tra gli altri, quali segni distintivi tradizionali e di rilevanza locale, "Banca Popolare di Verona", "Banca Popolare di Verona - Banco S.Geminiano e S.Prospiero", "Banco S. Geminiano e S. Prospero", "Banca Popolare di Lodi", "Banca Popolare di Novara", "Cassa di Risparmio di Lucca Pisa Livorno", "Cassa di Risparmio di Lucca", "Cassa di Risparmio di Pisa", "Cassa di Risparmi di Livorno", "Credito Bergamasco", "Banco San Marco", "Banca Popolare del Trentino", "Banca Popolare di Cremona", "Banca Popolare di Crema", "Banco di Chiavari e della Riviera Ligure", "Cassa

<sup>(1)</sup> Da aggiornare.



di Risparmio di Iroala", "Banco Popolare Siciliano", "Banca di Legnano" e "Cassa di Risparmio di Alessandria", nonché le denominazioni e/o i marchi o segni distintivi impiegati nel corso del tempo da BP e da BPM nonché dalle società di volta in volta incorporate nella Società.

- 1.4. La Società opera in continuità con i valori rappresentati dal radicamento di BP e di BPM nelle rispettive aree storiche di riferimento.
- 1.5. La Società è organizzata secondo Divisioni territoriali ("Divisioni") corrispondenti ad una o più aree di tradizionale radicamento storico.

#### Art. 2. - Durata

- 2.1. Il termine di durata della Società viene fissato fino al 23 dicembre 2114, con facoltà di proroghe.

#### Art. 3. - Sede

- 3.1. La Società ha sede legale in Milano e sede amministrativa in Verona.
- 3.2. La Società, con deliberazione del Consiglio di Amministrazione e osservata la normativa pro tempore vigente, può istituire, sopprimere e trasferire succursali o uffici di rappresentanza, sia in Italia sia all'estero.
- 3.3. L'istituzione delle funzioni delle strutture centrali e amministrative della Società, la loro soppressione, sostituzione, lo spostamento o l'accorpamento potrà essere deliberato, nel rispetto di un'equilibrata e coerente ripartizione tra Verona e Milano, esclusivamente dal Consiglio di Amministrazione, senza che ciò costituisca una modifica del presente statuto.
- 3.4. Alla data di costituzione della Società, in conformità a quanto previsto nel Progetto di Fusione, le funzioni delle strutture centrali e amministrative sono così ripartite tra Verona e Milano:
  - (i) a Verona sono allocate le seguenti funzioni delle strutture centrali: le Direzioni "Amministrazione e Bilancio", "Audit", "Compliance", "Crediti", "Divisioni & Banche del Territorio", "Istituzionali, Enti e Terzo Settore", "Pianificazione e Controllo", "Retail", "Rischi" e "Segreteria Generale e Societaria", la Funzione Partecipazioni e la Divisione *Leasing*;
  - (ii) a Milano sono allocate le seguenti funzioni delle strutture centrali: le Direzioni "Comunicazione", "Corporate", "Finanza", "Private & Investment Banking", "Investor Relations", "Legale",



*"M&A and Corporate Development", "Operations/Organizzazione"  
e "Risorse Umane", la Funzione IT e la Divisione Asset  
Management e Bancassurance.*

#### **Art. 4. - Oggetto sociale**

- 4.1. La Società ha per oggetto la raccolta del risparmio e l'esercizio del credito, nelle sue varie forme, sia direttamente sia tramite società controllate.
- 4.2. La Società, sia direttamente sia per il tramite di società controllate, può compiere, con l'osservanza delle disposizioni vigenti e previo ottenimento delle prescritte autorizzazioni, tutte le operazioni ed i servizi bancari, finanziari e assicurativi, inclusa la costituzione e la gestione di forme pensionistiche aperte o chiuse, nonché le altre attività consentite agli enti creditizi, compresi l'emissione di obbligazioni, l'esercizio dell'attività di finanziamento regolamentata da leggi speciali e l'acquisto e la cessione di crediti di impresa.
- 4.3. La Società può compiere ogni altra operazione strumentale o comunque connessa al raggiungimento dello scopo sociale.
- 4.4. Per conseguire le proprie finalità, la Società può aderire ad associazioni e consorzi del sistema bancario, sia in Italia che all'estero.
- 4.5. La Società, nella sua qualità di Capogruppo del Gruppo Bancario Banco BPM, emana, ai sensi della normativa pro tempore vigente, incluso l'articolo 61, quarto comma, del D.Lgs. 1 settembre 1993 n. 385, nell'esercizio dell'attività di direzione e coordinamento, disposizioni alle componenti del Gruppo, e ciò anche per l'esecuzione delle istruzioni impartite dalle Autorità di Vigilanza e nell'interesse della stabilità del Gruppo stesso.
- 4.6. La determinazione dei criteri per il coordinamento e la direzione delle società del Gruppo, nonché per l'attuazione delle istruzioni impartite dalle Autorità di Vigilanza, è riservata alla esclusiva competenza del Consiglio di Amministrazione della Capogruppo.

#### **TITOLO II -**

#### **SOSTEGNO AI TERRITORI DI STORICO RADICAMENTO**

#### **Art. 5. - Sostegno ai territori di storico radicamento**

A handwritten signature in black ink is located at the bottom center of the page. To its right, there is a circular stamp, partially overlapping the signature. The stamp contains some illegible text and a central emblem.

- 5.1. La Società accorda speciale attenzione ai territori ove è presente tramite la rete distributiva propria e del Gruppo, anche avuto riguardo alle famiglie, alle piccole e medie imprese e alle cooperative.
- 5.2. Fermo quanto previsto dall'articolo 41.1 del presente Statuto, il Consiglio di Amministrazione della Società, previa deliberazione dell'Assemblea ordinaria, può destinare una quota dell'utile netto d'esercizio risultante dal bilancio approvato non superiore al 2,5% (due virgola cinque per cento) dell'utile stesso a finalità di assistenza, beneficenza e pubblico interesse, da impiegare per sostenere iniziative connesse agli specifici territori di riferimento.
- 5.3. Detto ammontare complessivo sarà ripartito tra iniziative connesse ai territori di maggior presenza sulla base delle quote di seguito indicate:
- per il 18,5% ad iniziative di sostegno al tessuto civile e sociale del territorio veronese e di quelli della Divisione di riferimento nonché della Fondazione territoriale la cui costituzione verrà eventualmente promossa dalla Società;
  - per il 45% ad iniziative di sostegno al tessuto civile e sociale del territorio milanese e dei territori in cui operava BPM prima della Fusione nonché della Fondazione territoriale la cui costituzione verrà eventualmente promossa dalla Società;
  - per il 13,5% ad iniziative di sostegno della Fondazione Bipielle nel territorio lodigiano e dei territori della Divisione di riferimento;
  - per il 13,5% ad iniziative di sostegno della Fondazione Banca Popolare di Novara per il Territorio nel territorio novarese e dei territori della Divisione di riferimento;
  - per l'1,5% ad iniziative di sostegno della Fondazione di Culto Banco S.Geminiano e S.Prospiero;
  - per l'8% ad iniziative di sostegno della Fondazione Credito Bergamasco nel territorio bergamasco e dei territori della Divisione di riferimento.
- 5.4. Il Consiglio di Amministrazione formula le opportune direttive e i necessari indirizzi in ordine alle politiche di spesa e responsabilità sociale con finalità di assistenza, beneficenza e pubblico interesse in conformità a quanto previsto dal presente articolo, assicurandone il rispetto. Tali direttive e indirizzi sono attuati dalle Fondazioni territoriali già esistenti o da costituire ai sensi del precedente articolo 5.3 ovvero, in assenza di tali Fondazioni, con il parere o su proposta dei comitati territoriali di consultazione, che, ove costituiti, avranno funzioni meramente consultive.



**TITOLO III -**  
**CAPITALE SOCIALE, AZIONI, DIRITTO DI VOTO, RECESSO**

**Art. 6. - Capitale sociale e azioni**

- 6.1. Il capitale sociale sottoscritto e versato è pari a Euro [●] <sup>(2)</sup> ed è rappresentato da n. [●] azioni ordinarie prive di valore nominale.
- 6.2. L'emissione di nuove azioni può essere deliberata dall'Assemblea straordinaria con i *quorum*, costitutivi e deliberativi, previsti dalla normativa pro tempore vigente, con facoltà di attribuire al Consiglio di Amministrazione una delega, ai sensi degli articoli 2443 e 2420 *ter* cod. civ., ad aumentare il capitale sociale od emettere obbligazioni convertibili, anche con esclusione e/o limitazione del diritto di opzione ai sensi del quarto e quinto comma dell'articolo 2441 cod. civ.; la Società può anche avvalersi della facoltà di cui all'articolo 2441, comma 4, secondo periodo, cod. civ. I conferimenti possono avere ad oggetto anche crediti e beni in natura.
- 6.3. Le azioni sono nominative e indivisibili. Nel caso di comproprietà di un'azione i diritti dei comproprietari devono essere esercitati da un rappresentante comune, con l'osservanza della normativa pro tempore vigente. Se il rappresentante comune non è stato nominato o se di tale nomina non è stata data comunicazione alla Società, le comunicazioni e le dichiarazioni fatte dalla Società ad uno qualsiasi dei comproprietari sono efficaci nei confronti di tutti.
- 6.4. Le azioni sono trasferibili nei modi di legge.
- 6.5. Tutte le azioni appartenenti a una medesima categoria conferiscono uguali diritti. Nei limiti stabiliti dalla normativa pro tempore vigente, la Società può emettere categorie di azioni fornite di diritti diversi, determinandone il contenuto.
- 6.6. La Società può deliberare l'assegnazione di utili ai prestatori di lavoro dipendenti della Società o di società controllate mediante emissione di azioni o di altri strumenti finanziari, diversi dalle azioni, da assegnare ai prestatori di lavoro in conformità alla normativa applicabile pro tempore vigente.

---

<sup>(2)</sup> L'ammontare del capitale sociale e il numero delle azioni saranno noti al completamento della fusione.



## Art. 7. - Dividendi

- 7.1. I dividendi non incassati entro il quinquennio dal giorno in cui sono divenuti esigibili restano devoluti alla Società.

## Art. 8. - Diritto di voto

- 8.1. Ogni azione ordinaria attribuisce il diritto a un voto, fatto salvo quanto previsto nel successivo articolo 8.2 nonché i casi di sospensione o privazione del diritto di voto previsti dallo Statuto o dalla normativa pro tempore applicabile.
- 8.2. Fino al 26 marzo 2017, nessun soggetto, singolarmente considerato, può esercitare, direttamente o indirettamente, ad alcun titolo il diritto di voto per un quantitativo di azioni della Società superiore al 5% (cinque per cento) del capitale sociale avente diritto al voto. Ai fini della determinazione del quantitativo di azioni della Società da attribuire ad un singolo soggetto, si considerano i voti espressi in relazione alla partecipazione azionaria complessiva facente capo al controllante, persona fisica o giuridica o società, a tutte le controllate, dirette o indirette, nonché alle azioni detenute tramite società fiduciarie e/o interposta persona nonché i voti espressi in ogni altro caso in cui il diritto di voto sia attribuito, a qualsiasi titolo, a soggetto diverso dal titolare delle azioni; non si tiene conto, invece, delle partecipazioni azionarie incluse nel portafoglio di fondi comuni di investimento, italiani o esteri, gestiti da società controllate o collegate. Il controllo ricorre nei casi previsti dall'articolo 23 del D.Lgs. 1 settembre 1993 n. 385 come di volta in volta in vigore. In caso di violazione delle disposizioni del presente articolo 8.2, la deliberazione assembleare eventualmente assunta è impugnabile ai sensi dell'articolo 2377 cod. civ., se la maggioranza richiesta non sarebbe stata raggiunta senza tale violazione. Le azioni per le quali non può essere esercitato il diritto di voto sono comunque computate ai fini della regolare costituzione dell'Assemblea. La previsione di cui al presente articolo 8.2 verrà automaticamente meno decorso il termine del 26 marzo 2017.

## Art. 9. - Recesso del socio

- 9.1. Il recesso del socio è ammesso nei soli casi inderogabilmente stabiliti dalla legge. E' in ogni caso escluso il diritto di recesso per i soci che non hanno concorso all'approvazione delle deliberazioni riguardanti:

- la proroga del termine della durata della Società;

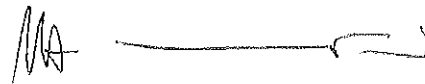

- l'introduzione, la modificazione o la rimozione di vincoli alla circolazione delle azioni.

- 9.2. I termini e le modalità dell'esercizio del diritto di recesso, i criteri di determinazione del valore delle azioni ed il relativo procedimento di liquidazione sono regolati dalla legge.

#### TITOLO IV - ORGANI SOCIALI

##### Art. 10. - Organi sociali

10.1. L'esercizio delle funzioni sociali, secondo le rispettive competenze, è demandato:

- a) all'Assemblea dei soci;
- b) al Consiglio di Amministrazione;
- c) al Comitato Esecutivo;
- d) al Presidente del Consiglio di Amministrazione;
- e) all'Amministratore Delegato;
- f) alla Direzione Generale;
- g) al Collegio Sindacale.

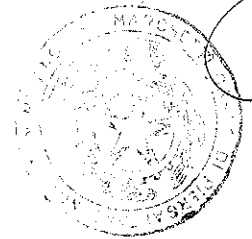

#### TITOLO V - ASSEMBLEA DEI SOCI

##### Art. 11. - Assemblea

11.1. L'Assemblea, regolarmente convocata e costituita, rappresenta l'universalità dei soci e le sue deliberazioni, prese in conformità alla legge ed al presente Statuto, obbligano tutti i soci, anche se assenti o dissenzienti.

11.2. L'Assemblea è ordinaria o straordinaria ai sensi di legge.

11.3. L'Assemblea ordinaria:

- (a) nomina, nel numero previsto dallo Statuto e con le modalità di cui all'articolo 20.5, i componenti del Consiglio di Amministrazione, li revoca, ne determina il compenso e ne elegge il Presidente e il Vice-Presidente Vicario con le modalità di cui all'articolo 20.8;
- (b) nomina i Sindaci e il Presidente del Collegio Sindacale con le modalità di cui all'articolo 37 e ne determina il compenso;

*MA* \_\_\_\_\_

- (c) delibera sulla responsabilità dei componenti del Consiglio di Amministrazione e del Collegio Sindacale;
- (d) approva il bilancio di esercizio;
- (e) delibera sulla destinazione e sulla distribuzione degli utili;
- (f) nomina, su proposta motivata del Collegio Sindacale, e revoca o modifica, ove occorra, sentito il Collegio Sindacale, la società incaricata della revisione legale dei conti, determinandone il corrispettivo;
- (g) delibera in ordine all'approvazione: (i) delle politiche di remunerazione e di incentivazione a favore dei Consiglieri di Amministrazione, dei Sindaci e del personale, ivi compresa l'eventuale proposta del Consiglio di Amministrazione di fissare un limite al rapporto tra la componente variabile e quella fissa della remunerazione individuale del personale più rilevante superiore a 1:1, ma comunque non superiore al limite stabilito dalla normativa tempo per tempo vigente; (ii) dei piani di remunerazione e/o incentivazione basati su strumenti finanziari; e (iii) dei criteri per la determinazione del compenso da accordare in caso di conclusione anticipata del rapporto di lavoro o di cessazione anticipata dalla carica, ivi compresi i limiti fissati a detto compenso in termini di annualità della remunerazione fissa e l'ammontare massimo che deriva dalla loro applicazione;
- (h) approva e modifica il regolamento assembleare;
- (i) delibera sulle altre materie attribuite alla sua competenza dalla normativa pro tempore vigente o dallo Statuto.

11.4. L'Assemblea straordinaria delibera sulle modifiche dello Statuto (salvi i poteri attribuiti al Consiglio di Amministrazione ai sensi dell'articolo 24.2.2, lett. (bb)), sulla nomina, sulla revoca, sulla sostituzione e sui poteri dei liquidatori e su ogni altra materia attribuita dalla legge alla sua competenza e non derogata dallo Statuto.

#### Art. 12. - Luogo di riunione

12.1. Fermo quanto previsto dall'articolo 43 con riferimento alla sequenza dei luoghi di riunione delle prime 5 (cinque) sedute di Assemblea ordinaria aventi ad oggetto l'approvazione del bilancio annuale d'esercizio successive alla costituzione della Società, le sedute delle Assemblee ordinarie della Società aventi ad oggetto l'approvazione del bilancio annuale di esercizio - nonché, su decisione del Consiglio di Amministrazione della Società, aventi ad oggetto ulteriori materie poste all'ordine del giorno della medesima Assemblea ordinaria e le sedute

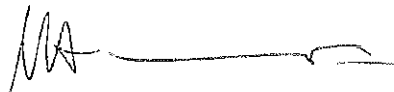

delle Assemblee straordinarie che dovessero eventualmente svolgersi in concomitanza alla predetta Assemblea ordinaria – si tengono, per ciascun ciclo di 5 (cinque) sedute di Assemblea ordinaria, a rotazione nei seguenti luoghi: (i) 2 (due) sedute (non consecutive) si tengono in una località ubicata nella provincia di Milano e (ii) 3 (tre) sedute si tengono, una ciascuna, in località ubicate nelle province di Verona, Lodi e Novara.

- 12.2. Il luogo di riunione delle Assemblee ordinarie diverse da quelle di cui agli articoli 12.1 e 43 e delle Assemblee straordinarie non concomitanti con le Assemblee ordinarie chiamate ad approvare il bilancio annuale di esercizio viene deciso dal Consiglio di Amministrazione in una località ubicata nelle province di Verona, Milano, Lodi e Novara.

### Art. 13. - Convocazione

13.1. L'Assemblea è convocata dal Consiglio di Amministrazione, nella località da individuarsi ai sensi di quanto previsto dall'articolo 12, ogniqualvolta lo ritenga opportuno, ovvero, conformemente a quanto previsto dall'articolo 2367 cod. civ. e con le modalità previste dalla normativa pro tempore vigente, su richiesta scritta contenente l'indicazione degli argomenti da trattare di tanti soci che rappresentino almeno il ventesimo del capitale sociale ovvero la diversa percentuale stabilita dalla normativa pro tempore vigente. In ogni caso, l'Assemblea ordinaria deve essere convocata almeno una volta all'anno entro 120 (centoventi) giorni dalla chiusura dell'esercizio sociale. E' consentita la convocazione nel maggior termine di 180 (centottanta) giorni dalla chiusura dell'esercizio sociale nei casi previsti dalla legge.

13.2. Fermi i poteri di convocazione statuiti da altre disposizioni di legge, l'Assemblea può essere convocata, previa comunicazione al Presidente del Consiglio di Amministrazione, anche dal Collegio Sindacale o da almeno due dei suoi componenti, ai sensi della normativa pro tempore vigente.

13.3. Con le modalità, nei termini e nei limiti stabiliti dalla normativa pro tempore vigente, i soci che, anche congiuntamente, rappresentino almeno un quarantesimo del capitale sociale, ovvero la diversa percentuale stabilita dalla normativa pro tempore vigente, possono, con domanda scritta, chiedere l'integrazione dell'elenco delle materie da trattare in Assemblea risultanti dall'avviso di convocazione della stessa, indicando nella domanda gli ulteriori argomenti da essi proposti e predisponendo una relazione sulle materie di cui propongono la

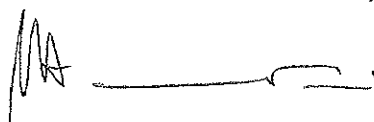

trattazione, nonché presentare proposte di deliberazione su materie già all'ordine del giorno. La convocazione e l'integrazione dell'ordine del giorno su richiesta dei soci non sono ammesse per gli argomenti sui quali l'Assemblea delibera, a norma di legge, su proposta del Consiglio di Amministrazione o sulla base di un progetto o di una relazione da esso predisposta, diversa da quelle indicate all'articolo 125-ter, comma 1, del D.Lgs. 24 febbraio 1998 n. 58. La legittimazione all'esercizio del diritto è comprovata dal deposito di copia della comunicazione o certificazione rilasciata dall'intermediario ai sensi della normativa pro tempore vigente.

13.4. L'Assemblea è convocata presso i luoghi di cui all'articolo 12 mediante avviso contenente l'indicazione del giorno, dell'ora e del luogo della riunione, l'elenco delle materie da trattare e quant'altro prescritto dalla normativa pro tempore vigente. L'avviso di convocazione deve essere pubblicato nei termini e con le modalità previste dalla normativa pro tempore vigente.

13.5. L'Assemblea, ordinaria e straordinaria, si tiene, di regola, in unica convocazione, ai sensi e per gli effetti di cui all'art. 2369, comma 1, del cod. civ. Tuttavia, il Consiglio di Amministrazione può stabilire che l'Assemblea, ordinaria o straordinaria, si tenga in più convocazioni, fissando una seconda convocazione e, per la sola Assemblea straordinaria, anche una terza convocazione. Di tale determinazione è data notizia nell'avviso di convocazione.

#### **Art. 14. - Interventi in Assemblea e rappresentanza**

14.1. Possono intervenire all'Assemblea i soggetti cui spetta il diritto di voto per i quali sia pervenuta alla Società, entro i termini previsti dalla normativa pro tempore vigente, la comunicazione dell'intermediario autorizzato attestante la loro legittimazione all'intervento in Assemblea e all'esercizio del diritto di voto.

14.2. Coloro ai quali spetta il diritto di voto hanno facoltà di farsi rappresentare nell'Assemblea con l'osservanza della normativa pro tempore vigente. La delega può essere notificata elettronicamente mediante l'utilizzo di apposita sezione del sito internet della Società oppure mediante posta elettronica certificata, secondo quanto indicato nell'avviso di convocazione, ovvero ancora con altra modalità scelta tra quelle previste dalla normativa pro tempore vigente.

14.3. E' facoltà del Consiglio di Amministrazione designare, dandone notizia nell'avviso di convocazione, per ciascuna Assemblea, uno o più soggetti



ai quali i titolari del diritto di voto possono conferire, con le modalità previste dalla normativa pro tempore vigente, una delega con istruzioni di voto su tutte o alcune delle proposte all'ordine del giorno. La delega al soggetto designato dal Consiglio di Amministrazione ha effetto con riguardo alle sole proposte per le quali siano state conferite istruzioni di voto.

- 14.4. Salvo quanto previsto dall'articolo 2372, secondo comma, cod. civ., la delega può essere conferita soltanto per singole Assemblee, con effetto anche per le convocazioni successive, e non può essere conferita con il nome del rappresentante in bianco.
- 14.5. Non è ammesso il voto per corrispondenza.
- 14.6. Il Consiglio di Amministrazione può predisporre l'attivazione di uno o più collegamenti a distanza con il luogo in cui si tiene l'Assemblea, che consentano ai soci che non intendano recarsi presso tale luogo per partecipare alla discussione di seguire comunque i lavori assembleari ed esprimere al momento della votazione il proprio voto, a condizione che risulti garantita l'identificazione dei soci stessi e che sia data comunicazione dell'esercizio di tale facoltà nell'avviso di convocazione dell'Assemblea. In ogni caso, il Presidente dell'Assemblea e il Segretario devono essere presenti nel luogo indicato nell'avviso di convocazione ove si considera svolta l'adunanza.
- 14.7. I componenti del Consiglio di Amministrazione e del Collegio Sindacale non possono votare nelle deliberazioni riguardanti la loro rispettiva responsabilità.

#### **Art. 15. - Costituzione dell'Assemblea**

- 15.1. Per la validità della costituzione dell'Assemblea, sia ordinaria che straordinaria, in unica, prima, seconda e, per la sola Assemblea straordinaria, terza convocazione, si applica la normativa pro tempore vigente con riferimento a ciascuna singola convocazione, fatto salvo quanto previsto dall'articolo 16.2.

#### **Art. 16. - Validità delle deliberazioni dell'Assemblea**

- 16.1. Le deliberazioni sono prese dall'Assemblea ordinaria, in unica, prima e seconda convocazione, con le maggioranze previste dalla normativa pro tempore vigente in relazione a ciascuna convocazione, fatta eccezione per quanto previsto dall'articolo 16.2 e fatto salvo tutto quanto previsto dal presente Statuto in materia di elezione dei membri del Consiglio di



Amministrazione e del Collegio Sindacale. A parità di voti la proposta si intende respinta.

- 16.2. Le delibere concernenti l'eventuale proposta di fissare un limite al rapporto tra la componente variabile e quella fissa della remunerazione individuale del personale più rilevante superiore a 1:1, secondo quanto stabilito dalla normativa tempo per tempo vigente, sono approvate dall'Assemblea ordinaria quando: (i) l'Assemblea è costituita con almeno la metà del capitale sociale e la deliberazione è assunta con il voto favorevole di almeno i 2/3 (due terzi) del capitale sociale rappresentato in Assemblea e avente diritto di voto; o (ii) la deliberazione è assunta con il voto favorevole di almeno 3/4 (tre quarti) del capitale sociale rappresentato in assemblea e avente diritto di voto, qualunque sia il capitale con cui l'Assemblea è costituita.
- 16.3. L'Assemblea straordinaria in unica, prima, seconda e terza convocazione delibera con il voto favorevole di tanti soci che rappresentino almeno i 2/3 (due terzi) del capitale rappresentato in Assemblea e avente diritto di voto.
- 16.4. Fermo quanto previsto dallo Statuto, qualora l'Assemblea sia chiamata a deliberare in merito a operazioni con parti correlate in presenza di un avviso contrario del Comitato Parti Correlate, le deliberazioni devono essere altresì assunte applicando le speciali disposizioni in tema di *quorum* deliberativi previsti dalla normativa tempo per tempo vigente e dall'apposito regolamento per le operazioni con parti correlate.

#### Art. 17. - Presidenza e svolgimento dell'Assemblea. Segretario

- 17.1. L'Assemblea, sia ordinaria sia straordinaria, è presieduta dal Presidente del Consiglio di Amministrazione o, in caso di sua assenza o impedimento, da chi lo sostituisce ai sensi dell'articolo 29.2; in mancanza, l'Assemblea procede all'elezione del Presidente ai sensi dell'articolo 2371 cod. civ..
- 17.2. Il Presidente ha pieni poteri - nel rispetto del Regolamento assembleare - per accertare, anche attraverso soggetti dal medesimo incaricati, la regolarità delle deleghe ed in genere il diritto degli intervenuti a partecipare all'Assemblea e ad esprimere il voto, per constatare se questa sia regolarmente costituita ed in numero valido per deliberare, per dirigere e regolare lo svolgimento dell'Assemblea, per prendere tutte le misure idonee a consentire l'ordinato svolgimento della discussione e della votazione, nonché per stabilire le modalità delle votazioni (che in ogni caso dovranno consentire l'identificazione in

relazione a ciascun voto espresso), accertandone e proclamandone i relativi risultati.

- 17.3. L'Assemblea, su proposta del Presidente, nomina il Segretario; ove lo reputi opportuno, il Presidente è assistito anche dagli scrutatori, anche non soci, da lui prescelti. Nel caso di Assemblea straordinaria, o quando il Presidente lo reputi opportuno, le funzioni di Segretario sono assunte da un notaio designato dal Presidente dell'Assemblea.
- 17.4. Non esaurendosi in un giorno la trattazione degli argomenti all'ordine del giorno, l'Assemblea, nel rispetto del Regolamento assembleare, è prorogata non oltre l'ottavo giorno successivo mediante semplice comunicazione verbale del Presidente dell'Assemblea ai soci intervenuti, senza necessità di ulteriore avviso. Nella successiva seduta, l'Assemblea si costituisce e delibera con le stesse maggioranze stabilite per la validità della costituzione e delle deliberazioni dell'Assemblea di cui rappresenta la prosecuzione.

#### Art. 18. - Verbale delle Assemblee

- 18.1. Le deliberazioni dell'Assemblea sono fatte risultare da verbale, che viene sottoscritto dal Presidente della medesima, dal Segretario o dal Notaio, ove nominato, nonché dagli scrutatori, ove nominati, e trascritto sull'apposito libro.
- 18.2. Tale libro, le copie e gli estratti dei verbali dichiarati conformi dal Presidente del Consiglio di Amministrazione o da chi lo sostituisce, fanno piena prova delle adunanze e delle deliberazioni dell'Assemblea.



### TITOLO VI -

#### SISTEMA DI AMMINISTRAZIONE E CONTROLLO

#### Art. 19. - Sistema tradizionale di amministrazione e controllo

- 19.1. La Società adotta il sistema tradizionale di amministrazione e controllo, ai sensi degli articoli 2380-bis e seguenti cod. civ.. Essa opera quindi tramite un Consiglio di Amministrazione (di seguito, anche, "Consiglio") e un Collegio Sindacale.

#### SEZIONE PRIMA — CONSIGLIO DI AMMINISTRAZIONE

#### Art. 20. - Consiglio di Amministrazione

MA

## 20.1. – Composizione, numero e requisiti

- 20.1.1. Il Consiglio di Amministrazione è composto da 15 (quindici) Consiglieri, anche non soci, fra i quali un Presidente e un Vice-Presidente Vicario, nominati dall'Assemblea secondo quanto stabilito dall'articolo 20.8. Resta fermo quanto previsto dall'articolo 44.1 dello Statuto per il periodo transitorio che scadrà alla data dell'Assemblea della Società chiamata ad approvare il bilancio relativo all'esercizio chiuso al [\*] <sup>(3)</sup> (la "Prima Scadenza").
- 20.1.2. La composizione del Consiglio di Amministrazione assicura, in ossequio a quanto previsto dalla Legge 12 luglio 2011 n. 120 e sue successive modifiche nonché dalla normativa, anche regolamentare, pro tempore vigente, l'equilibrio tra i generi per il periodo previsto dalla medesima legge.
- 20.1.3. I componenti del Consiglio di Amministrazione devono essere idonei allo svolgimento dell'incarico, secondo quanto previsto dalla normativa pro tempore vigente e dallo Statuto e, in particolare, essi devono possedere i requisiti di professionalità, onorabilità e indipendenza e rispettare i criteri di competenza, correttezza e dedizione di tempo e gli specifici limiti al cumulo degli incarichi prescritti dalla normativa pro tempore vigente e dallo Statuto.
- 20.1.4. Fermi restando i diversi e/o ulteriori requisiti stabiliti dalla normativa pro tempore vigente, tutti i componenti del Consiglio di Amministrazione devono aver maturato un'adeguata esperienza, attraverso lo svolgimento almeno quinquennale, in Italia o all'estero, di attività di direzione e/o manageriale e/o di controllo, o almeno triennale quale presidente, amministratore delegato e/o direttore generale, in: (i) banche, società finanziarie, società di gestione del risparmio; o (ii) compagnie di assicurazione; o (iii) società con azioni negoziate in un mercato regolamentato italiano o estero; o (iv) imprese e società diverse da quelle sopra menzionate che, individualmente o a livello consolidato di gruppo, abbiano un fatturato superiore a euro 100 milioni, quale risultante dall'ultimo bilancio approvato. Possono essere eletti, purché in numero non prevalente, anche candidati che non abbiano maturato tale esperienza professionale purché: (a) siano o siano stati professori universitari di ruolo da o per almeno un quinquennio in materie

<sup>(3)</sup> Data che verrà indicata successivamente e corrisponderà alla data di chiusura del terzo esercizio sociale successivo alla data di efficacia della Fusione (computandosi a tal fine anche l'esercizio decorrente da tale data).

giuridiche, aziendali, economiche o scienze matematiche /statistiche /ingegneria gestionale; o (b) siano o siano stati iscritti da almeno un decennio nell'Albo professionale dei Dottori Commercialisti, Notai o Avvocati; o (c) abbiano ricoperto per almeno un triennio funzioni dirigenziali in Amministrazioni pubbliche o Autorità indipendenti istituzionalmente competenti in materie che abbiano attinenza con l'attività bancaria, assicurativa o finanziaria.

20.1.5. Fermo quanto ulteriormente previsto dalla normativa pro tempore vigente, almeno 7 (sette) amministratori devono possedere i requisiti di indipendenza stabiliti al successivo articolo 20.1.6.; tali amministratori sono denominati, nel presente Statuto, "**Amministratori Indipendenti**".

20.1.6. Ai fini del presente Statuto, sono considerati Amministratori Indipendenti gli amministratori che non intrattengono né hanno di recente intrattenuto – direttamente o indirettamente – con la Società o con soggetti ad essa collegati relazioni di natura professionale, patrimoniale, personale o di altro genere tali da condizionare l'autonomia di giudizio, fatta avvertenza che un amministratore non si considera comunque Amministratore Indipendente se si trova anche in una sola delle seguenti ipotesi:

- a) se, direttamente o indirettamente, anche attraverso società controllate, fiduciari o interposta persona, controlla la Società o è in grado di esercitare su di essa un'influenza notevole, o partecipa a un patto parasociale attraverso il quale uno o più soggetti possono esercitare il controllo o un'influenza notevole sulla Società;
- b) se è, o è stato nei tre esercizi precedenti, esponente di rilievo – intendendosi per tale: il Presidente del Consiglio di Amministrazione, gli "amministratori esecutivi" ed i "dirigenti con responsabilità strategiche" – della Società, di una sua controllata avente rilevanza strategica o di una società sottoposta a comune controllo con la Società, ovvero di una società o di un ente che, anche insieme con altri attraverso un patto parasociale, controlla la Società o è in grado di esercitare sulla stessa un'influenza notevole;
- c) se riveste la carica di amministratore esecutivo in un'altra società nella quale un amministratore esecutivo della Società abbia un incarico di amministratore anche non esecutivo;



- d) se è socio, amministratore o dipendente di una società o di un'entità appartenente alla rete della società incaricata della revisione legale della Società;
- e) se riceve o ha ricevuto nei precedenti tre esercizi, dalla Società o da una società controllata o controllante, una significativa remunerazione aggiuntiva (rispetto all'emolumento "fisso" di amministratore non esecutivo della Società, al compenso per la partecipazione ai comitati interni al Consiglio di Amministrazione, all'eventuale medaglia di presenza alle sedute), ivi inclusa la eventuale partecipazione a piani di incentivazione legati alla *performance* aziendale, anche a base azionaria;
- f) se ha, o ha avuto nel precedente esercizio, direttamente o indirettamente (ad esempio attraverso società controllate o delle quali sia esponente di rilievo, ovvero in qualità di *partner* di uno studio professionale o di una società di consulenza), una significativa relazione di natura professionale, patrimoniale, commerciale o finanziaria:
- con la Società, una sua controllata, con alcuno dei rispettivi esponenti di rilievo;
  - con un soggetto che, anche insieme con altri attraverso un patto parasociale, controlla la Società, ovvero - trattandosi di società o ente - con i relativi esponenti di rilievo;
  - con società sottoposte a comune controllo con la Società;
- ovvero è, o è stato nei precedenti tre esercizi, lavoratore dipendente, autonomo o titolare di un rapporto di collaborazione continuativa con uno dei predetti soggetti;
- g) se è stretto familiare (intendendosi per tale, il coniuge, purché non legalmente separato, parente o affine entro il quarto grado, il convivente *more uxorio* o i figli del convivente *more uxorio* e i familiari conviventi) degli amministratori della Società ovvero degli amministratori delle società da questa controllate, delle società che la controllano e di quelle sottoposte a comune controllo;
- h) se è stretto familiare di una persona che si trovi in una delle situazioni di cui ai precedenti punti;
- i) se incorra in alcuna altra fattispecie di difetto del requisito di indipendenza prevista dalla normativa pro tempore vigente.

Ai fini del presente articolo 20.1.6, sono considerati "amministratori esecutivi":

- (i) l'amministratore delegato, gli amministratori ai quali il consiglio di amministrazione abbia conferito deleghe ai sensi dell'articolo 2381, comma secondo, del cod. civ. (e dell'articolo 24.2.2, lettera g), dello Statuto) e gli amministratori che dovessero, di fatto, svolgere funzioni attinenti alla gestione corrente dell'impresa di cui sono amministratori;
- (ii) gli amministratori che sono componenti di un comitato esecutivo;
- (iii) i componenti di un consiglio di amministrazione che rivestono incarichi direttivi nella società amministrata, sovrintendendo a determinate aree della gestione aziendale.

Inoltre, sempre ai fini del presente articolo 20.1.6, sono considerati "dirigenti con responsabilità strategiche" i soggetti che hanno il potere e la responsabilità, direttamente o indirettamente, della pianificazione, della direzione e del controllo delle attività di una società.

Il Consiglio di Amministrazione determina in via generale i criteri quantitativi e/o qualitativi idonei a determinare la significatività dei rapporti indicati nelle lett. e) ed f) del comma precedente.

- 20.1.7. I requisiti di cui al presente articolo 20.1 possono cumularsi nella stessa persona, fermo restando che non può essere considerato Amministratore Indipendente, ai sensi del precedente articolo 20.1.6, un amministratore esecutivo della Società, di una sua controllata avente rilevanza strategica o di una società sottoposta a comune controllo con la Società, ovvero di una società o di un ente che, anche insieme con altri attraverso un patto parasociale, controlla la Società o è in grado di esercitare sulla stessa un'influenza notevole.

## 20.2. - Durata

I componenti del Consiglio di Amministrazione restano in carica per tre esercizi, scadono alla data dell'Assemblea convocata per l'approvazione del bilancio relativo all'ultimo esercizio della loro carica e sono rieleggibili alla scadenza del loro mandato.

## 20.3. - Divieti e incompatibilità dei componenti del Consiglio di Amministrazione

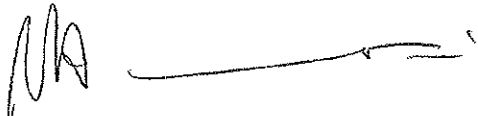

- 20.3.1. Fermo restando quanto previsto nell'articolo 20.1, non possono essere nominati alla carica di componenti del Consiglio di Amministrazione coloro che versino nelle situazioni di ineleggibilità o di decadenza previste dall'articolo 2382 cod. civ. ovvero non siano in possesso dei requisiti di onorabilità e professionalità prescritti dalla normativa, anche regolamentare, pro tempore vigente.
- 20.3.2. Fatte salve eventuali ulteriori cause di incompatibilità previste dalla normativa pro tempore vigente, non possono essere nominati alla carica, e se nominati decadono, coloro che siano o divengano membri di organi di amministrazione ovvero dipendenti di società che svolgono o che appartengono a gruppi che svolgono attività in concorrenza con quelle della Società o del Gruppo ad essa facente capo, salvo che si tratti di istituti centrali di categoria o di società partecipate, direttamente o indirettamente, dalla Società. Il divieto di cui sopra non è applicabile quando la partecipazione in organi di amministrazione in altre banche venga assunta in rappresentanza di organizzazioni o associazioni di categoria del sistema bancario.
- 20.3.3. Fermi, ove più rigorosi, le cause di ineleggibilità e decadenza nonché i divieti previsti dalla disciplina legale e regolamentare, i limiti al cumulo degli incarichi che possono contemporaneamente essere ricoperti dagli amministratori sono disciplinati in apposito regolamento interno approvato dal Consiglio di Amministrazione.
- 20.3.4. Fermo quanto previsto dall'articolo 20.3.2, ove la causa di incompatibilità si verifichi dopo l'assunzione della carica, l'amministratore si intenderà automaticamente decaduto ove non rimuova la causa di incompatibilità entro sessanta giorni dal suo verificarsi.
- 20.3.5. Il venir meno del requisito di indipendenza previsto dall'articolo 20.1.6. in capo ad un amministratore non ne determina la decadenza se i requisiti permangono in capo al numero minimo di amministratori che secondo il presente Statuto, nel rispetto della normativa pro tempore vigente, devono possedere tale requisito. Il venir meno del requisito di indipendenza previsto dall'articolo 20.1.6. determina comunque la cessazione da cariche per le quali tale requisito sia richiesto dalla normativa pro tempore vigente o dallo Statuto.
- 20.3.6. Ciascun Consigliere, durante il corso della propria carica, è tenuto ad aggiornare, con tempestiva comunicazione al Presidente del Consiglio di Amministrazione, le attestazioni relative al possesso dei requisiti e ogni informazione utile alla complessiva valutazione di idoneità per la carica ricoperta.





## 20.4.- Liste di candidati

20.4.1. All'elezione dei componenti del Consiglio di Amministrazione si procede sulla base di liste nelle quali ai candidati è assegnata una numerazione progressiva. In caso di presentazione di un numero di candidati pari o superiore a 3 (tre), la lista deve essere composta in modo tale da rispettare le proporzioni fra generi previste dalla normativa pro tempore vigente.

20.4.2. Le liste di candidati alla carica di amministratore possono essere presentate:

- (i) dal Consiglio di Amministrazione (la "Lista del Consiglio"). La composizione e la presentazione della Lista del Consiglio deve essere approvata, previo parere non vincolante del Comitato Nomine, con il voto favorevole di 11 (undici) amministratori in carica (fermo restando quanto previsto nell'articolo 44.3);
- (ii) da uno o più soci che risultino complessivamente titolari di una quota di partecipazione pari ad almeno l'1% (uno per cento) del capitale sociale della Società avente diritto di voto nell'Assemblea ordinaria, ovvero la diversa percentuale stabilita dalla normativa pro tempore vigente e che verrà di volta in volta comunicata nell'avviso di convocazione dell'Assemblea chiamata a deliberare sulla nomina del Consiglio di Amministrazione (la "Lista di Soci"); e
- (iii) da uno o più soci che siano al contempo lavoratori dipendenti della Società o di società da questa controllate e che risultino complessivamente titolari di una quota di partecipazione pari ad almeno lo 0,12% (zero virgola dodici per cento) del capitale sociale della Società (la "Lista di Soci - Dipendenti").

La titolarità della quota minima di partecipazione al capitale sociale per la presentazione delle liste *sub* (ii) e (iii) è determinata avendo riguardo alle azioni che risultano registrate a favore del singolo azionista, ovvero di più azionisti congiuntamente, nel giorno in cui le liste sono depositate presso la Società. La titolarità del numero di azioni necessario alla presentazione delle liste deve essere attestata ai sensi della normativa pro tempore vigente; tale attestazione può pervenire alla Società anche successivamente al deposito purché almeno ventuno giorni prima della data dell'Assemblea con le modalità previste dalla normativa pro tempore vigente.

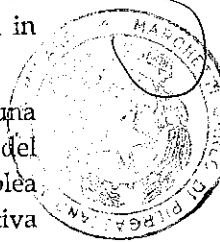

Handwritten signature or initials, possibly "MA", written in black ink.

A pena di inammissibilità:

- a. le liste di candidati devono essere depositate presso la sede sociale, anche tramite un mezzo di comunicazione a distanza definito dal Consiglio di Amministrazione secondo modalità, rese note nell'avviso di convocazione, che consentano l'identificazione dei soggetti che procedono al deposito, entro il venticinquesimo giorno precedente la data dell'Assemblea e sono messe a disposizione del pubblico presso la sede sociale, sul sito internet della Società e con le altre modalità prescritte dalla normativa tempo per tempo vigente, almeno ventuno giorni prima della data dell'Assemblea;
- b. ciascun socio può presentare o concorrere a presentare e votare una sola lista di candidati, anche se per interposta persona. I soci appartenenti al medesimo gruppo societario - per esso intendendosi il controllante, le società controllate e le società sottoposte a comune controllo - e i soci che aderiscono a un patto parasociale previsto dall'articolo 122 del D. Lgs. 24 febbraio n. 1998 n. 58 avente a oggetto le azioni della Società non possono presentare, né coloro ai quali spetta il diritto di voto possono votare, più di una lista, anche se per interposta persona o per il tramite di società fiduciaria. I soci che presentano una lista e che siano diversi dagli azionisti che detengono una partecipazione di controllo o di maggioranza relativa devono altresì presentare una dichiarazione che attesti l'assenza, nei confronti di tali azionisti, di rapporti di collegamento qualificati come rilevanti dalla normativa pro tempore vigente. Ogni candidato può essere presente in una sola lista, a pena di ineleggibilità;
- c. la Lista del Consiglio deve rispettare i seguenti requisiti: (i) deve contenere un numero di candidati pari a 15 (quindici); (ii) ai primi 2 (due) posti sono indicati il candidato alla carica di Presidente del Consiglio di Amministrazione, primo in lista, e colui che si intende proporre al Consiglio di Amministrazione per la carica di Amministratore Delegato, secondo in lista; (iii) al terzo posto è indicato il candidato alla carica di Vice-Presidente Vicario del Consiglio di Amministrazione;
- d. la composizione delle Liste di Soci e delle Liste di Soci-Dipendenti non deve rispettare quanto previsto alla precedente lett. c. E' pertanto consentita la presentazione di liste con un numero di

candidati inferiore a 15 (quindici), fermo restando che: (i) le liste che prevedono un numero di candidati pari o superiore a 3 (tre) devono includere candidati di genere diverso, allo scopo di assicurare che la composizione del Consiglio di Amministrazione rispetti l'equilibrio tra i generi secondo quanto previsto dalla normativa, anche regolamentare, tempo per tempo vigente; (ii) devono altresì contenere un numero di candidati in possesso dei requisiti di indipendenza previsti dall'articolo 20.1.6. in misura pari ad almeno 7 (sette) candidati ove la lista sia composta da 15 (quindici) candidati o ad almeno la metà (approssimando all'intero inferiore se il primo decimale è pari o inferiore a 5 e all'intero superiore negli altri casi) ove la lista sia composta da un numero di candidati inferiore a 15 (quindici);

- e. ove non sia diversamente specificato dalla normativa tempo per tempo vigente, unitamente a ciascuna lista, entro il termine di deposito della stessa indicato alla precedente lettera a), presso la sede della Società deve essere depositata ogni ulteriore documentazione e dichiarazione richiesta dalla normativa, anche regolamentare, tempo per tempo vigente, nonché le informazioni relative a coloro che hanno presentato le liste, con l'indicazione della percentuale di partecipazione complessivamente detenuta, un'esauriente informativa sulle caratteristiche personali e professionali dei candidati, le dichiarazioni con le quali i singoli candidati accettano la propria candidatura e attestano, sotto la propria responsabilità, l'inesistenza di cause di ineleggibilità e di incompatibilità nonché l'esistenza dei requisiti prescritti dalla disciplina legale, regolamentare, statutaria per ricoprire la carica di Consigliere di Amministrazione, l'elenco degli incarichi di amministrazione e controllo ricoperti in altre società e la dichiarazione di eventuale possesso dei requisiti di indipendenza prescritti dal presente Statuto nonché ogni elemento informativo utile alla complessiva valutazione di idoneità per la carica ricoperta, secondo lo schema che sarà preventivamente reso pubblico dalla Società, anche tenendo conto degli orientamenti delle Autorità di vigilanza;
- f. in aggiunta alla documentazione di cui alla precedente lett. e., i soci-dipendenti che presentino la Lista di Soci-Dipendenti devono depositare la documentazione attestante il proprio *status* di

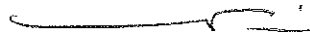

lavoratori dipendenti della Società o di società da questa controllate.

20.4.3. Le liste presentate senza l'osservanza delle disposizioni che precedono sono considerate come non presentate. Tuttavia, la mancanza della documentazione relativa ai singoli candidati di una lista non comporta automaticamente l'esclusione dell'intera lista, bensì dei soli candidati a cui si riferiscono le irregolarità.

20.4.4. La Lista del Consiglio deve essere depositata e resa pubblica con le stesse modalità previste per le liste presentate dai soci.

## 20.5. - **Votazione**

20.5.1. Nel caso in cui siano presentate più liste di candidati all'elezione dei Consiglieri si procede come segue:

(a) dalla lista che ha ottenuto il maggior numero di voti sono tratti, in base all'ordine progressivo con il quale sono stati elencati, 12 (dodici) amministratori, ovvero il minor numero di amministratori che esaurisca tutti i candidati indicati all'interno di tale lista;

(b) i restanti 3 (tre) amministratori - o il maggior numero di amministratori ove dalla lista indicata nella precedente lett. (a) non siano stati tratti complessivamente 12 (dodici) amministratori - sono tratti dalle ulteriori liste come segue:

1. ove almeno una Lista di Soci-Dipendenti sia stata regolarmente presentata e abbia ottenuto voti: (i) 1 (uno) amministratore è tratto dalla Lista di Soci-Dipendenti che abbia ottenuto il maggior numero di voti tra le Liste di Soci-Dipendenti; mentre (ii) i restanti 2 (due) o più amministratori da eleggere ai sensi della presente lett. (b) sono tratti dalla lista, diversa da quella *sub* (i), in base al seguente criterio: i voti ottenuti da ogni lista sono divisi per uno, due, tre, quattro e così via secondo il numero dei componenti ancora da eleggere. I quozienti così ottenuti sono assegnati progressivamente ai candidati di ciascuna di dette liste, secondo l'ordine dalle stesse rispettivamente previsto. I quozienti così attribuiti ai candidati delle varie liste vengono disposti in un'unica graduatoria decrescente: risultano eletti consiglieri di amministrazione, fino a concorrenza degli

amministratori ancora da eleggere, i candidati che hanno ottenuto i quozienti più elevati e che siano tratti da liste che non siano in alcun modo collegate, ai sensi della normativa pro tempore vigente, alla lista che abbia ottenuto il maggior numero di voti. Resta inteso che, in ogni caso, 1 (uno) amministratore sarà tratto dalla Lista di Soci-Dipendenti anche qualora il numero di voti ottenuti da tale lista sia inferiore a quello ottenuto dalle altre liste;

2. ove non siano state presentate Liste di Soci-Dipendenti oppure siano state presentate ma nessuna delle Liste di Soci-Dipendenti abbia ottenuto voti oppure ancora nel caso in cui la lista che ha ottenuto il maggior numero di voti ai sensi della precedente lett. (a) sia una Lista di Soci-Dipendenti, i restanti 3 (tre) o più amministratori sono tratti dalle altre liste che hanno ottenuto voti - diverse da quella risultata prima ai sensi della precedente lett. (a) - secondo il seguente criterio: i voti ottenuti da ogni lista sono divisi per uno, due, tre, quattro e così via secondo il numero dei componenti ancora da eleggere. I quozienti così ottenuti sono assegnati progressivamente ai candidati di ciascuna di dette liste, secondo l'ordine dalle stesse rispettivamente previsto. I quozienti così attribuiti ai candidati delle varie liste vengono disposti in un'unica graduatoria decrescente: risultano eletti consiglieri di amministrazione, fino a concorrenza degli amministratori ancora da eleggere, i candidati che hanno ottenuto i quozienti più elevati e che siano tratti da liste che non siano in alcun modo collegate, ai sensi della normativa pro tempore vigente, alla lista che abbia ottenuto il maggior numero di voti.

20.5.2. Fermo quanto previsto ai successivi articoli 20.6 e 20.7, qualora non fosse possibile completare la composizione del Consiglio di Amministrazione secondo la procedura definita all'articolo 20.5.1(b) ovvero il numero di candidati complessivamente inseriti nelle liste presentate sia inferiore a quello degli amministratori da eleggere, gli amministratori mancanti sono eletti con delibera assunta dall'Assemblea a maggioranza relativa nel rispetto delle previsioni di cui agli articoli 20.1.2., 20.1.3., 20.1.4, 20.1.5, 20.1.7, 20.3.1, 20.3.2 e 20.3.3.

## 20.6. - Parità di quoziente e ballottaggio

20.6.1. Nelle ipotesi disciplinate dagli articoli 20.5.1(b)(1) e 20.5.1(b)(2), ove più candidati abbiano ottenuto lo stesso quoziente risulta eletto il candidato della lista dalla quale non sia stato eletto ancora alcun Consigliere o sia stato eletto il minor numero di Consiglieri (fermo restando che nell'ipotesi di cui all'articolo 20.5.1(b)(1) dalla Lista di Soci-Dipendenti, ove regolarmente presentata, che abbia ottenuto il maggior numero di voti tra le Liste di Soci-Dipendenti deve trarsi 1 (uno) amministratore). Nel caso in cui nessuna di tali liste abbia ancora eletto un Consigliere ovvero tutte abbiano eletto lo stesso numero di Consiglieri, nell'ambito di tali liste risulta eletto il candidato di quella che abbia ottenuto il maggior numero di voti. In caso di parità di voti di lista e sempre a parità di quoziente, si procede a ballottaggio mediante nuova votazione da parte dell'intera Assemblea, risultando eletto il candidato che abbia ottenuto la maggioranza relativa dei voti, fermo restando il rispetto di quanto previsto dagli articoli 20.1.2., 20.1.3., 20.1.4., 20.1.5, 20.1.7, 20.3.1, 20.3.2 e 20.3.3.

## 20.7. - Meccanismo Suppletivo

20.7.1. Se al termine delle votazioni, (i) non fossero eletti amministratori aventi i requisiti di indipendenza di cui all'articolo 20.1.6 nel numero richiesto dal presente Statuto, ovvero (ii) non fosse assicurata la composizione del Consiglio di Amministrazione conforme alla disciplina pro tempore vigente inerente l'equilibrio tra i generi, si procederà ad escludere tanti candidati eletti quanto necessario, sostituendoli con i candidati muniti dei necessari requisiti tratti dalla stessa lista cui appartiene il candidato da escludere in base all'ordine progressivo di elencazione; a tal fine, si procederà escludendo il candidato non indipendente o appartenente al genere più rappresentato eletto come ultimo in ordine progressivo nella lista che ha ottenuto il maggior numero di voti e, ove la sostituzione con altro candidato tratto dalla medesima lista non consenta il rispetto dei requisiti in questione, si procederà con l'esclusione dei candidati tratti dalle altre liste (e con la relativa sostituzione con candidati tratti dalla medesima lista). Qualora con questo criterio non fosse possibile completare il numero dei Consiglieri da eleggere, all'elezione degli amministratori mancanti provvede - sempre garantendo il rispetto dei requisiti di indipendenza di cui all'articolo 20.1.6 e l'equilibrio tra i generi - l'Assemblea seduta stante, con deliberazione assunta a maggioranza relativa del capitale rappresentato in Assemblea e avente diritto di voto, su proposta dei soci presenti.

**20.8. - Elezione del Presidente e del Vice-Presidente Vicario del Consiglio di Amministrazione**

**20.8.1.** Il Presidente e il Vice-Presidente Vicario del Consiglio di Amministrazione sono tratti, rispettivamente, dal primo e dal terzo nominativo della lista che abbia eletto il maggior numero di amministratori ai sensi di quanto previsto all'articolo 20.5.1. Nel caso in cui non sia presentata alcuna lista ovvero non vi sia una lista che abbia eletto il maggior numero di amministratori, ovvero ancora nel caso in cui i soggetti indicati al primo e al terzo posto della lista che abbia eletto il maggior numero di amministratori accettino la carica di consigliere ma non l'ufficio di Presidente o di Vice-Presidente Vicario, il Presidente e il Vice-Presidente Vicario del Consiglio di Amministrazione sono nominati dal Consiglio di Amministrazione con i *quorum* ordinari previsti dall'articolo 23.4.1. dello Statuto.

**20.9. - Lista unica**

**20.9.1.** In caso di presentazione di una sola lista di candidati, i componenti del Consiglio di Amministrazione sono eletti nell'ambito di tale lista, sino a concorrenza dei candidati in essa inseriti. Ove il numero di candidati inseriti nella lista unica sia inferiore a 15 (quindici), i restanti amministratori sono nominati dall'Assemblea con delibera assunta a maggioranza relativa del capitale rappresentato in Assemblea e avente diritto di voto, su proposta dei soci presenti.

**20.10. - Assenza di lista**

**20.10.1.** Ove nei termini non sia stata presentata alcuna lista, l'Assemblea delibera a maggioranza relativa del capitale rappresentato in Assemblea e avente diritto di voto, su proposta dei soci presenti. Nel caso di parità di voti tra più candidati, si procede ad una ulteriore votazione per ballottaggio, fermo restando il necessario rispetto dei requisiti previsti dalla legge e dagli articoli 20.1.2., 20.1.3., 20.1.4., 20.1.5., 20.1.7, 20.3.1, 20.3.2 e 20.3.3 in materia di composizione e requisiti dei componenti del Consiglio di Amministrazione.

**20.11. - Sostituzione**

**20.11.1.** Fermo restando quanto previsto dall'articolo 44.1 dello Statuto, se nel corso dell'esercizio vengono a mancare per qualsiasi motivo uno o più componenti del Consiglio di Amministrazione, purché la maggioranza

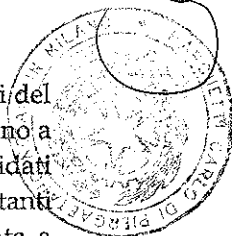

MA

\_\_\_\_\_

sia sempre costituita da componenti nominati dall'Assemblea, il Consiglio di Amministrazione effettuerà la sostituzione mediante cooptazione, ai sensi dell'art. 2386 del codice civile, scegliendo, ove possibile, tra i candidati originariamente presentati nella medesima lista di provenienza del componente cessato i quali abbiano confermato la propria candidatura, nel rispetto del numero minimo di amministratori indipendenti previsto dallo Statuto e del numero minimo di amministratori appartenenti al genere meno rappresentato prescritto dallo Statuto e dalla normativa, anche regolamentare, pro tempore vigente.

20.11.2. Alla successiva nomina in sede assembleare si procede, nel rispetto dei principi di indipendenza e di equilibrio tra i generi prescritti dalla normativa, anche regolamentare, pro tempore vigente e dallo Statuto, come segue:

- a) per la sostituzione dell'amministratore che sia stato tratto dalla lista che abbia ottenuto il maggior numero di voti, l'Assemblea vota a maggioranza relativa tra i candidati originariamente presentati nella medesima lista di provenienza del componente cessato i quali abbiano confermato la propria candidatura. Qualora ciò non sia possibile, l'Assemblea vota a maggioranza relativa senza vincolo di lista;
- b) per la sostituzione dell'amministratore che sia stato tratto dalla Lista di Soci-Dipendenti, l'Assemblea vota a maggioranza relativa tra i candidati originariamente presentati nella medesima lista di provenienza del componente cessato, i quali abbiano confermato la propria candidatura, o, in difetto, tra i candidati che, eventualmente, dovessero essere stati proposti dai soci dipendenti della Società o di società controllate all'Assemblea nel rispetto delle previsioni statutarie in materia di presentazione delle Liste di Soci Dipendenti. Qualora ciò non sia possibile, l'Assemblea vota a maggioranza relativa senza vincolo di lista;
- c) per la sostituzione dell'amministratore che sia stato tratto da una Lista di Soci diversa dalla lista che dovesse aver ottenuto il maggior numero di voti, l'Assemblea vota a maggioranza relativa tra i candidati presentati nella medesima lista di provenienza del componente cessato, i quali abbiano confermato la propria candidatura o, in difetto, tra i candidati delle eventuali altre Liste di Soci diversa dalla Lista di Soci che abbia ottenuto il maggior numero di voti e diverse dalle Liste di Soci-Dipendenti. Qualora ciò non sia possibile, l'Assemblea provvederà alla sostituzione





votando a maggioranza relativa senza vincolo di lista, nel rispetto del principio di necessaria rappresentanze delle minoranze;

- d) per la sostituzione dell'amministratore che sia stato tratto dalla Lista del Consiglio, per il caso in cui tale lista non abbia conseguito il maggior numero di voti, l'Assemblea vota a maggioranza relativa tra i candidati originariamente presentati nella medesima lista di provenienza del componente cessato i quali abbiano confermato la propria candidatura. Qualora ciò non sia possibile, l'Assemblea vota a maggioranza relativa senza vincolo di lista.

20.11.3. I componenti del Consiglio di Amministrazione chiamati a sostituire quelli mancanti durano in carica sino all'originaria scadenza del Consigliere sostituito.

20.11.4. In caso di cessazione anticipata dall'ufficio del Presidente del Consiglio di Amministrazione e/o del Vice-Presidente Vicario, o dei Vice-Presidenti, o di uno di essi, nominati sino alla Prima Scadenza ai sensi del successivo articolo 45, provvede alla sostituzione il Consiglio di Amministrazione con i *quorum* ordinari previsti dall'articolo 23.4.1 dello Statuto. Alla successiva nomina in sede assembleare si procede a maggioranza relativa del capitale rappresentato in assemblea avente diritto di voto senza vincolo di lista.

20.11.5. Qualora, per dimissioni o per altra causa, venga a mancare prima della scadenza del mandato più della metà degli amministratori nominati dall'Assemblea, si ritiene dimissionario l'intero Consiglio e si deve convocare l'Assemblea dei soci per le nuove nomine. Il Consiglio resterà peraltro in carica fino a che l'Assemblea avrà deliberato in merito alla sua ricostituzione e sarà intervenuta l'accettazione da parte di almeno la metà dei nuovi Consiglieri.

## 20.12. - Nomina del Segretario e struttura di segreteria

20.12.1 Il Consiglio di Amministrazione nomina un Segretario, da scegliere tra i propri componenti o tra i dirigenti della Società, e si dota inoltre di una struttura di segreteria adeguata allo svolgimento dei propri compiti.

## Art. 21. - Compensi dei componenti del Consiglio di Amministrazione

21.1. Ai componenti del Consiglio di Amministrazione spetta, oltre al rimborso delle spese sostenute per ragione del loro ufficio, un compenso annuo che viene determinato, in misura fissa, per l'intero



periodo di carica dall'Assemblea all'atto della loro nomina. Il riparto del compenso deliberato dall'Assemblea, ove dalla stessa non specificato, è stabilito dal Consiglio di Amministrazione.

**Art. 22. - Remunerazione dei componenti del Consiglio di Amministrazione investiti di particolari cariche o incarichi**

22.1. Fermo quanto previsto dall'articolo 11.3 dello Statuto, il Consiglio di Amministrazione, su proposta del Comitato Remunerazioni di cui all'articolo 24.4 e sentito il parere del Collegio Sindacale, stabilisce la remunerazione dei componenti del Consiglio di Amministrazione investiti di particolari cariche o di particolari incarichi o deleghe o che siano assegnati a comitati in conformità allo Statuto.

**Art. 23. - Riunioni e deliberazioni del Consiglio di Amministrazione**

**23.1. - Luogo e convocazione**

- 23.1.1. Le sedute del Consiglio di Amministrazione della Società si tengono, a rotazione, presso i Comuni di Verona e di Milano. Almeno una seduta all'anno del Consiglio di Amministrazione si tiene presso i Comuni di Lodi o di Novara; ove possibile, una seduta all'anno del Consiglio di Amministrazione si tiene presso i Comuni di Bergamo, Lucca e Modena.
- 23.1.2. Il Presidente del Consiglio di Amministrazione o, in caso di sua assenza o impedimento, chi lo sostituisce ai sensi dell'articolo 29.2, convoca il Consiglio di Amministrazione.
- 23.1.3. Il Consiglio di Amministrazione deve riunirsi, di regola, una volta al mese e comunque tutte le volte che il Presidente del Consiglio di Amministrazione lo reputi necessario.
- 23.1.4. Il Consiglio di Amministrazione può essere convocato negli altri casi previsti dalla legge. Nei casi e con le modalità previste dalla normativa pro tempore vigente, previa comunicazione al Presidente del Consiglio di Amministrazione, il Consiglio di Amministrazione può essere convocato dal Collegio Sindacale o dai suoi componenti anche individualmente.

**23.2. - Avviso di convocazione**

23.2.1. Il Consiglio di Amministrazione viene convocato mediante avviso, contenente l'ordine del giorno degli argomenti da trattare, spedito -

AAA \_\_\_\_\_

almeno 3 (tre) giorni prima della riunione e, nei casi di urgenza, almeno 12 (dodici) ore prima, con qualsiasi mezzo idoneo a fornire prova dell'avvenuto ricevimento - a ciascun componente del Consiglio di Amministrazione e del Collegio Sindacale. L'avviso potrà altresì contenere l'indicazione dei luoghi dai quali partecipare mediante l'utilizzo di sistemi di collegamento a distanza, a norma del successivo articolo 23.3.

### 23.3. - Riunioni

23.3.1. Le riunioni del Consiglio di Amministrazione possono essere validamente tenute anche mediante l'utilizzo di sistemi di collegamento a distanza, purché risultino garantite, mediante accertamento del Presidente della riunione, sia l'esatta identificazione delle persone legittimate a presenziare, sia la possibilità per tutti i partecipanti di intervenire, in tempo reale, alla trattazione di tutti gli argomenti e di visionare, ricevere e trasmettere documenti. Almeno il Presidente e il Segretario dovranno tuttavia essere presenti nel luogo di convocazione del Consiglio, ove lo stesso si considererà tenuto.

### 23.4. - Quorum costitutivi e deliberativi

23.4.1. Per la validità delle deliberazioni del Consiglio di Amministrazione è necessario che alla riunione sia presente la maggioranza dei suoi componenti in carica. Salvo quanto indicato al successivo articolo 23.5, le deliberazioni sono prese a maggioranza assoluta di voti dei presenti.

### 23.5. - Deliberazioni a maggioranza qualificata

23.5.1. Fermo quanto previsto dall'articolo 44.2 dello Statuto con riferimento al periodo sino alla Prima Scadenza, sono validamente assunte con il voto favorevole di almeno 11 componenti in carica del Consiglio di Amministrazione (la "Maggioranza Consiliare Qualificata") esclusivamente le deliberazioni concernenti direttamente e/o indirettamente:

- i. l'approvazione della Lista del Consiglio;
- ii. la cessione, il conferimento e gli atti di disposizione e ri-articolazione in genere (ancorché realizzati in una o più *tranche*) di aziende o rami d'azienda bancari che abbiano valore unitariamente superiore al 20% del patrimonio di vigilanza consolidato della Società, quale risultante dall'ultimo bilancio consolidato



regolarmente approvato, fatta eccezione per le ipotesi in cui tali operazioni conseguano ad istruzioni impartite dalle Autorità di Vigilanza e fatta altresì eccezione per le operazioni riguardanti la società bancaria controllata dalla Società a favore della quale sia stato effettuato il conferimento in natura di sportelli appartenenti a BPM, la cui approvazione non richiederà il voto favorevole della Maggioranza Consiliare Qualificata.

### **23.6. - Verbali e copie**

23.6.1. I verbali delle deliberazioni del Consiglio di Amministrazione sono redatti e trascritti sul registro dei verbali a cura del Segretario e vanno sottoscritti da chi presiede la riunione e dal Segretario stesso. Tali verbali vanno trascritti negli appositi libri sociali obbligatori e vanno ivi debitamente sottoscritti dal presidente della riunione e dal Segretario.

Copia ed estratti dei verbali, ove non redatti da Notaio, sono accertati con la dichiarazione di conformità sottoscritta dal Consigliere che presiede la riunione e dal Segretario. Il registro dei verbali e gli estratti del medesimo fanno piena prova delle adunanze e delle deliberazioni assunte.

## **Art. 24. - Poteri e competenze del Consiglio di Amministrazione - Comitati endo-consiliari**

### **24.1. - Supervisione strategica e gestione della Società**

Al Consiglio di Amministrazione spetta la supervisione strategica e la gestione dell'impresa. A tal fine, il Consiglio di Amministrazione può compiere tutte le operazioni necessarie, utili o comunque opportune per l'attuazione dell'oggetto sociale, siano esse di ordinaria come di straordinaria amministrazione, e dispone della facoltà di consentire la cancellazione e la riduzione di ipoteche anche a fronte di pagamento non integrale del credito, anche attraverso soggetti all'uopo delegati.

Gli amministratori sono tenuti a riferire al Consiglio e al Collegio Sindacale di ogni interesse di cui siano eventualmente portatori, per conto proprio o di terzi, in relazione a una determinata operazione della Società precisandone la natura, i termini, l'origine e la portata; se si tratta dell'Amministratore Delegato, questi deve altresì astenersi dal compiere l'operazione, investendo della stessa l'organo collegiale.

### **24.2. - Competenze non delegabili**



24.2.1. Il Consiglio, secondo quanto in appresso indicato, delega la gestione corrente della Società all'Amministratore Delegato, che la esercita in conformità agli indirizzi generali programmatici e strategici fissati dal Consiglio di Amministrazione. Il Consiglio di Amministrazione può delegare specifiche funzioni anche al Comitato Esecutivo, ai sensi di quanto previsto nel successivo articolo 27.

24.2.2. Oltre alle materie per legge non delegabili e a quelle elencate all'articolo 23.5 dello Statuto, e ferme altresì le competenze dell'Assemblea, sono riservate alla competenza non delegabile del Consiglio di Amministrazione:

- a) l'approvazione delle linee e degli indirizzi generali programmatici e strategici e delle politiche di governo e di gestione dei rischi della Società e del Gruppo, nonché il loro riesame periodico per garantirne l'efficacia nel tempo;
- b) le deliberazioni previste dall'art. 3.3;
- c) la pianificazione industriale e finanziaria, l'approvazione del *budget* della Società e del Gruppo, la definizione dell'articolazione geografica delle Divisioni territoriali nonché l'approvazione dei piani di espansione delle reti territoriali (incluse eventuali variazioni di carattere generale) della Società e del Gruppo;
- d) la definizione e l'approvazione: (i) del quadro di riferimento per la determinazione della propensione al rischio (*risk appetite framework*); (ii) delle linee di indirizzo del sistema di controllo interno, in modo che i principali rischi afferenti alla Società e alle sue controllate e alle operazioni di maggiore rilievo risultino correttamente identificati, nonché adeguatamente misurati, gestiti e monitorati, determinando inoltre criteri di compatibilità di tali rischi con una sana e corretta gestione della Società; spettano al Consiglio di Amministrazione altresì l'approvazione (i) della costituzione delle funzioni aziendali di controllo, determinando i relativi compiti, le responsabilità nonché le modalità di coordinamento e collaborazione, i flussi informativi tra tali funzioni e tra queste e gli organi aziendali; (ii) del processo per l'approvazione di nuovi prodotti e servizi, l'avvio di nuove attività, l'inserimento in nuovi mercati; (iii) della politica aziendale in materia di esternalizzazione di funzioni aziendali; (iv) dell'adozione di sistemi interni di misurazione dei rischi. Il Consiglio di Amministrazione svolge inoltre ogni altro compito a esso attribuito dalle disposizioni di vigilanza prudenziale in ordine al sistema dei controlli interni tempo per tempo vigenti;



*MA*

\_\_\_\_\_

- e) la valutazione, con cadenza almeno annuale, dell'adeguatezza, dell'efficacia e dell'effettivo funzionamento del sistema di controllo interno;
- f) la nomina e la revoca dei componenti del Comitato Esecutivo con i poteri previsti dalla relativa disposizione statutaria e la determinazione di eventuali ulteriori poteri;
- g) il conferimento di particolari incarichi o deleghe a uno o più Consiglieri e la determinazione, modifica e revoca dei relativi poteri, ivi inclusa la nomina e revoca dell'Amministratore Delegato e l'attribuzione, modifica e revoca dei relativi poteri;
- h) su proposta dell'Amministratore Delegato sentito il Presidente del Consiglio di Amministrazione, la nomina, la revoca e la sostituzione del Direttore Generale e dei Condirettori Generali, la determinazione o la modifica delle attribuzioni, funzioni e competenze del Direttore Generale, nonché, su proposta dell'Amministratore Delegato, la nomina dei vertici operativi e direttivi della Società e la determinazione dei relativi poteri e del trattamento economico;
- i) la valutazione dell'adeguatezza e l'approvazione dell'assetto organizzativo, amministrativo e contabile della Società nonché l'approvazione dell'assetto di governo societario della Società e del Gruppo e dei sistemi di rendicontazione (*reporting*);
- j) la determinazione dei criteri per il coordinamento e la direzione delle società del Gruppo, nonché dei criteri per l'esecuzione delle istruzioni della Banca d'Italia e di ogni altra competente Autorità di Vigilanza;
- k) previo parere obbligatorio non vincolante del Collegio Sindacale, la nomina e la revoca del Dirigente preposto alla redazione dei documenti contabili societari, ai sensi dell'articolo 154-bis del D.Lgs. 24 febbraio 1998 n. 58 e la determinazione dei relativi poteri, mezzi e compensi, nonché la nomina e la revoca del *Chief Risk Officer* (CRO), se previsto, del Responsabile della Funzione di conformità (*Compliance Manager*) e del Responsabile della Funzione di gestione del rischio (*Risk Manager*);
- l) fermo quanto previsto alla successiva lett.(m), la nomina e la revoca dei responsabili delle funzioni, effettuate in forza di disposizioni legislative o regolamentari;
- m) su proposta del Presidente del Consiglio di Amministrazione d'intesa con l'Amministratore Delegato, con il parere non vincolante del Comitato Controllo Interni e Rischi e del Collegio Sindacale, la nomina del Responsabile della funzione *Internal Audit*,

- che sarà collocato alle dirette dipendenze del Consiglio di Amministrazione, a cui riferirà, previa informativa al Presidente del Consiglio di Amministrazione, ferma restando in capo all'Amministratore Delegato la qualifica di amministratore incaricato del sistema di controllo interno e di gestione dei rischi;
- n) la redazione del progetto di bilancio di esercizio e del progetto di bilancio consolidato, nonché la redazione e approvazione delle relazioni infrannuali previste dalla normativa pro tempore vigente;
  - o) l'acquisizione e la cessione di partecipazioni detenute dalla Società per qualsiasi importo, ivi inclusa l'assunzione e la cessione di partecipazioni che comportino variazioni del Gruppo e/o di quelle che abbiano una rilevanza strategica;
  - p) gli aumenti di capitale delegati ai sensi dell'art. 2443 cod. civ. e l'emissione di obbligazioni convertibili delegata ai sensi dell'art. 2420-ter cod. civ., inclusa la facoltà di adozione delle deliberazioni con esclusione o limitazione del diritto di opzione di cui al quarto e quinto comma dell'art. 2441 cod. civ.;
  - q) l'approvazione: (i) dei programmi di emissione e le singole emissioni obbligazionarie e di altri strumenti finanziari, estinzioni comprese, definendone caratteristiche, condizioni e importi; (ii) nel rispetto delle norme di Vigilanza, delle operazioni di acquisto e vendita di titoli per investimento, per i portafogli di liquidità e per soddisfare esigenze della clientela; (iii) delle singole operazioni di partecipazione della Società a consorzi di garanzia e di collocamento di titoli e prestiti obbligazionari; (iv) di operazioni su prodotti derivati, il tutto nel rispetto dell'apposito regolamento interno;
  - r) l'approvazione dei contratti collettivi di lavoro nazionali e aziendali e altri accordi con le organizzazioni sindacali;
  - s) gli adempimenti riferiti al Consiglio di Amministrazione di cui agli artt. 2446 e 2447 cod. civ.;
  - t) la redazione di progetti di fusione o di scissione;
  - u) l'approvazione e la modifica di apposito Regolamento disciplinante i flussi informativi;
  - v) l'adozione, l'abrogazione o la modifica di procedure interne che, in attuazione immediata di norme legislative o regolamentari, riguardino la prevenzione o la disciplina dei casi di conflitto di interesse, con possibilità di deroghe, fra l'altro, nei casi di urgenza;
  - w) la designazione delle candidature relative agli esponenti aziendali delle banche controllate del Gruppo e delle principali controllate non bancarie del Gruppo;



A handwritten signature in black ink, consisting of stylized letters, is located at the bottom left of the page.

A handwritten signature in black ink, consisting of a long horizontal line with a small hook at the end, is located at the bottom right of the page.

- x) la partecipazione alle, e la determinazione del voto da esprimere nelle, assemblee delle banche controllate e delle principali controllate non bancarie del Gruppo, nonché l'assenso preventivo alle modifiche dello Statuto delle società del Gruppo, quando la deliberazione sia di competenza di un organo diverso dall'Assemblea, e l'approvazione dell'esercizio del diritto di opzione relativo ad aumenti di capitale delle banche controllate e delle principali controllate non bancarie del Gruppo; l'approvazione delle modifiche dei regolamenti dei fondi di investimento o entità giuridiche assimilabili sottoscritti dalla Società;
- y) l'approvazione di proposte di convocazione dell'Assemblea aventi ad oggetto modifiche dello Statuto della Società;
- z) l'approvazione e la modifica dei principali regolamenti interni;
- aa) la nomina dei componenti degli organi delle Fondazioni territoriali già esistenti o da costituire di cui al precedente articolo 5;
- bb) le deliberazioni concernenti l'adeguamento dello Statuto a disposizioni normative;
- cc) la supervisione del processo di informazione al pubblico e di comunicazione della Società;
- dd) la regolamentazione dei processi di selezione dei componenti dei comitati territoriali di consultazione, che ove costituiti avranno funzioni meramente consultive, in corrispondenza o all'interno di ciascuna Divisione territoriale;
- ee) l'adozione, con appositi strumenti, di misure per facilitare la partecipazione in proprio o per delega degli azionisti dipendenti e dei piccoli azionisti alle assemblee.

24.2.3. Al Consiglio di Amministrazione sono inoltre attribuite, nel rispetto dell'articolo 2436 cod. civ., le deliberazioni concernenti la fusione nei casi previsti dagli articoli 2505 e 2505-bis cod. civ., la scissione nei casi previsti dall'articolo 2506-ter, ultimo comma, cod. civ., la riduzione del capitale in caso di recesso del socio, ai sensi dell'articolo 2365, comma 2, cod. civ., l'istituzione e la soppressione di sedi secondarie diverse da quelle indicate nel presente Statuto, esclusa in ogni caso l'istituzione di nuove sedi amministrative e la soppressione di quella prevista statutariamente.

24.3. - Deleghe



24.3.1. Per determinate categorie di atti e di affari, il Consiglio di Amministrazione può delegare specifici poteri, nelle forme di legge, a dirigenti, ai preposti alle singole filiali e ad altro personale, con determinazione dei limiti e delle modalità di esercizio della delega, prevedendo che i soggetti delegati possano agire singolarmente oppure riuniti in comitati. Ove non diversamente disposto nell'atto di delega, delle decisioni assunte dagli organi delegati dovrà essere data notizia all'organo delegante. Delle decisioni assunte da altri titolari di deleghe dovrà essere data notizia all'organo superiore secondo le modalità fissate nell'apposito Regolamento deliberato dal Consiglio di Amministrazione.

24.4. - **Comitato Nomine, Comitato Remunerazioni, Comitato Controllo Interno e Rischi, Comitato Parti Correlate e altri Comitati**

24.4.1. Il Consiglio di Amministrazione costituisce nel proprio ambito, con l'osservanza delle disposizioni normative tempo per tempo vigenti, i Comitati di seguito disciplinati. I Comitati sono investiti delle funzioni e dei compiti per ciascuno di essi previsti dalla normativa, anche regolamentare, pro tempore vigente e dal Codice di Autodisciplina di Borsa Italiana S.p.A.

**Comitato Nomine**

Il Consiglio di Amministrazione costituisce al proprio interno un Comitato per le nomine ("**Comitato Nomine**"), approvando il Regolamento che ne determina le competenze e il funzionamento, in conformità alle disposizioni di vigilanza. Il Comitato è composto da 4 (quattro) Consiglieri, tutti non esecutivi e la maggioranza dei quali (tra cui il soggetto eletto alla carica di presidente) in possesso dei requisiti di indipendenza di cui all'articolo 20.1.6.

**Comitato Remunerazioni**

Il Consiglio di Amministrazione costituisce al proprio interno un Comitato per le remunerazioni ("**Comitato Remunerazioni**"), approvando il Regolamento che ne determina le competenze e il funzionamento, in conformità alle disposizioni di vigilanza. Il Comitato è composto da 4 (quattro) Consiglieri, tutti non esecutivi e la maggioranza dei quali (tra cui il soggetto eletto alla carica di presidente) in possesso dei requisiti di indipendenza di cui all'articolo 20.1.6.

**Comitato Controllo Interno e Rischi**

Il Consiglio di Amministrazione costituisce al proprio interno un "Comitato Controllo Interno e Rischi", approvando il Regolamento che ne determina le competenze e il funzionamento in conformità alle disposizioni di vigilanza. Il Comitato Controllo Interno e Rischi è composto da 4 (quattro) Consiglieri, tutti non esecutivi e la maggioranza dei quali (tra cui il soggetto eletto alla carica di presidente) in possesso dei requisiti di indipendenza di cui all'articolo 20.1.6.

#### **Comitato Parti Correlate**

Il Consiglio di Amministrazione costituisce al proprio interno un Comitato per le operazioni con parti correlate ("Comitato Parti Correlate"), approvando il regolamento che ne determina le competenze ed il funzionamento in conformità alla normativa, anche regolamentare, pro tempore vigente. Il Comitato è composto da 4 (quattro) Consiglieri, tutti in possesso dei requisiti di indipendenza di cui all'articolo 20.1.6.

#### **Altri Comitati**

Il Consiglio di Amministrazione ha, in ogni caso, la facoltà di istituire, redigendone gli appositi Regolamenti, ulteriori comitati con poteri consultivi, istruttori e propositivi.

Ciascun comitato dovrà includere almeno un componente in possesso dei requisiti di indipendenza di cui all'articolo 20.1.6.

#### **Art. 25. - Informativa al Collegio Sindacale**

- 25.1. L'informazione al Collegio Sindacale sull'attività svolta e sulle operazioni di maggior rilievo economico, finanziario e patrimoniale, effettuate dalla Società o dalle controllate, ed in particolare sulle operazioni in cui gli amministratori abbiano un interesse proprio o di terzi, viene fornita, anche dagli organi delegati ai sensi dell'art. 2381 cod. civ., al Collegio Sindacale medesimo su base almeno trimestrale, e comunque in via ordinaria in occasione delle riunioni del Consiglio di Amministrazione e del Comitato Esecutivo. L'informazione al Collegio al di fuori delle riunioni del Consiglio di Amministrazione e del Comitato Esecutivo viene effettuata al Presidente del Collegio Sindacale.

**Art. 26. - Comitato Esecutivo: numero e composizione**

- 26.1. Il Consiglio di Amministrazione nomina un Comitato Esecutivo composto da 6 (sei) amministratori, stabilendone i poteri in conformità all'articolo 27 dello Statuto.
- 26.2. In tutti i casi in cui si renda necessario integrare il Comitato Esecutivo, provvede il Consiglio di Amministrazione nel rispetto delle disposizioni relative alla composizione del Comitato Esecutivo.
- 26.3. Il Presidente del Consiglio di Amministrazione, per assicurare un efficace raccordo informativo tra la funzione di supervisione strategica e quella di gestione, partecipa, senza diritto di voto, alle riunioni del Comitato Esecutivo.
- 26.4. Il Comitato Esecutivo resta in carica per tutta la durata del Consiglio di Amministrazione che lo nomina.
- 26.5. Alle riunioni del Comitato Esecutivo partecipa il Collegio Sindacale.
- 26.6. Il Comitato Esecutivo nomina, al proprio interno, il Presidente. Le funzioni di Segretario del Comitato Esecutivo sono svolte dal Segretario del Consiglio di Amministrazione.

**Art. 27. - Funzioni del Comitato Esecutivo e modalità di funzionamento**

- 27.1. Nell'ambito dei poteri che la legge e lo Statuto non riservano alla competenza collegiale del Consiglio di Amministrazione o che non siano altrimenti delegati all'Amministratore Delegato, al Comitato Esecutivo sono delegate le seguenti materie sulle quali delibera, di regola, attraverso proposte formulate dall'Amministratore Delegato:

**A. Crediti**

- (1) decisioni, secondo le linee e gli indirizzi generali adottati dal Consiglio di Amministrazione, relative all'erogazione del credito nell'ambito delle autonomie conferite e delle facoltà per la concessione e la gestione del credito previste dall'apposito regolamento interno adottato dalla Società in materia di crediti;
- (2) delibere di competenza del Consiglio di Amministrazione in materia di erogazione del credito nei casi di urgenza, secondo le modalità previste dall'apposito regolamento interno adottato dalla Società in materia di crediti e con obbligo di riferire al Consiglio di Amministrazione nella prima riunione utile di tale organo;

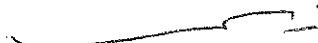

- (3) approvazione delle politiche creditizie nell'ambito delle linee e degli indirizzi fissati dal Consiglio di Amministrazione.
- B. Passaggi a perdite
- (1) approvazione del passaggio a perdite delle differenze di cassa/contabili regolarmente segnalate e di eventuali danni alla banca o alla clientela derivanti da errori operativi per gli importi determinati dal Consiglio di Amministrazione;
- (2) approvazione del passaggio a perdite di somme concernenti crediti nei confronti della clientela oggettivamente irrecuperabili per gli importi determinati dal Consiglio di Amministrazione.
- 27.2. Tra le competenze del Comitato Esecutivo non rientrano quelle relative alla valutazione e gestione dei "non performing loans", per tali intendendosi le "sofferenze", le "inadempienze probabili (*unlikely to pay*)" e le "esposizioni scadute e/o sconfinanti deteriorate", inclusa qualunque decisione connessa alla gestione degli stessi (ad es. transazioni e contenzioso). Le "sofferenze" sono affidate ad una unità gestionale *ad hoc* che riporta direttamente all'Amministratore Delegato, ferme le competenze del Consiglio di Amministrazione.
- 27.3. Il Comitato Esecutivo è convocato su iniziativa del suo Presidente; previa comunicazione al Presidente del Consiglio di Amministrazione, può essere inoltre convocato dal Collegio Sindacale o da ciascuno dei suoi componenti, con le modalità previste dalla normativa pro tempore vigente. La convocazione del Comitato Esecutivo è effettuata mediante avviso, da redigersi e spediti con le modalità di cui al precedente articolo 23.2, almeno 2 (due) giorni prima della riunione e, nei casi di urgenza, almeno 12 (dodici) ore prima. Il Comitato Esecutivo può tuttavia validamente deliberare anche in mancanza di formale convocazione se partecipano alla riunione tutti i suoi componenti e tutti i Sindaci effettivi in carica.
- 27.4. Il Comitato Esecutivo deve riunirsi, di regola, una volta al mese e comunque tutte le volte che il suo Presidente lo reputi necessario. Le riunioni del Comitato Esecutivo possono essere effettuate anche mediante l'utilizzo di sistemi di collegamento a distanza, con le modalità previste dall'articolo 23.3.1. Il Comitato Esecutivo delibera con la partecipazione e il voto favorevole della maggioranza dei suoi componenti.
- 27.5. Delle adunanze e delle deliberazioni del Comitato Esecutivo deve essere redatto processo verbale, in conformità a quanto previsto dall'articolo 23.6.1.

27.6. Delle decisioni assunte dal Comitato Esecutivo viene data notizia al Consiglio di Amministrazione nella sua prima riunione.

**SEZIONE TERZA - PRESIDENTE DEL CONSIGLIO DI AMMINISTRAZIONE E VICE-  
PRESIDENTE VICARIO**

**Art. 28. - Nomina del Presidente del Consiglio di Amministrazione e del Vice-Presidente Vicario**

28.1. Tra i Consiglieri della Società sono nominati il Presidente del Consiglio di Amministrazione e il Vice-Presidente Vicario del Consiglio di Amministrazione secondo le modalità previste dall'articolo 20.8.

**Art. 29. - Poteri e competenze del Presidente del Consiglio di Amministrazione**

29.1. - Il Presidente del Consiglio di Amministrazione:

- a) ha un ruolo di impulso nel funzionamento del Consiglio di Amministrazione e di organizzazione e coordinamento dei relativi lavori, proponendo a tal fine al Consiglio stesso la nomina del segretario. In particolare, convoca e presiede le adunanze del Consiglio di Amministrazione, ne stabilisce l'ordine del giorno tenuto conto anche delle proposte di delibera formulate dall'Amministratore Delegato o dal Comitato Esecutivo nonché del parere dei comitati endo-consiliari (ove richiesto), ne introduce la trattazione e coordina i lavori, provvedendo, fra l'altro, affinché:
  - (i) siano trattate con priorità le questioni a rilevanza strategica; e
  - (ii) vengano tempestivamente fornite adeguate informazioni sulle materie iscritte all'ordine del giorno a tutti i consiglieri; assicura che il processo di autovalutazione sia svolto con efficacia. Per un efficace svolgimento dei propri compiti, il Presidente, informandone l'Amministratore Delegato, accede alle informazioni aziendali e del Gruppo a tal fine necessarie;
- b) intrattiene i necessari e opportuni rapporti con l'Amministratore Delegato;
- c) promuove l'effettivo funzionamento del sistema di governo societario, garantendo l'equilibrio di poteri rispetto all'Amministratore Delegato, ponendosi come interlocutore degli

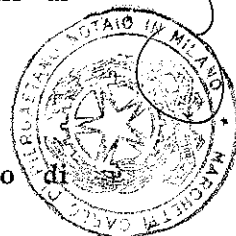

*MA* \_\_\_\_\_

- organi interni di controllo e dei comitati interni. Inoltre, formula al Consiglio di Amministrazione la proposta in merito alla istituzione dei Comitati endo-consiliari;
- d) promuove l'attuazione delle prerogative riservate al Consiglio di Amministrazione, favorendo l'efficacia del dibattito consiliare, con particolare attenzione alle condizioni di sviluppo sostenibile nel lungo termine e alla responsabilità sociale dell'impresa;
  - e) svolge un ruolo di garanzia e sovrintende ai rapporti con gli azionisti e in tal senso intrattiene i rapporti con la generalità dei medesimi, unitamente all'Amministratore Delegato. Per lo svolgimento di tale compito il Presidente si avvale delle funzioni aziendali competenti;
  - f) d'intesa e in coordinamento con l'Amministratore Delegato, cura i rapporti istituzionali con organi e Autorità nonché la comunicazione esterna delle informazioni riguardanti la Società, avvalendosi delle strutture aziendali competenti;
  - g) assiste ai lavori del Comitato Esecutivo, senza diritto di voto;
  - h) presiede l'Assemblea dei soci e sovrintende al suo svolgimento e ai suoi lavori;
  - i) fermo quanto previsto dall'articolo 33, ha la facoltà, in caso di urgenza e su proposta dell'Amministratore Delegato, di promuovere azioni o resistere in giudizio innanzi a qualsiasi autorità giudiziaria o amministrativa, proporre querele, nonché conferire procura alle liti con mandato anche generale, con obbligo di riferire al Consiglio di Amministrazione sulle decisioni assunte in occasione della sua prima riunione successiva;
  - j) esercita gli altri poteri funzionali all'esercizio della sua carica.
- 29.2. In caso di assenza o impedimento del Presidente del Consiglio di Amministrazione, le funzioni sono esercitate dal Vice Presidente Vicario o, in caso di assenza o impedimento anche di quest'ultimo, nell'ordine, dal Vice Presidente più anziano di età o dall'altro Vice Presidente nominati sino alla Prima Scadenza ai sensi del successivo articolo 45. Di fronte ai terzi la firma di chi sostituisce il Presidente del Consiglio di Amministrazione fa prova dell'assenza o dell'impedimento di questi.

#### SEZIONE QUARTA - L'AMMINISTRATORE DELEGATO

### Art. 30. - Amministratore Delegato

30.1. Il Consiglio di Amministrazione nomina tra i propri componenti un Amministratore Delegato, mediante conferimento al medesimo di alcune attribuzioni e poteri del Consiglio di Amministrazione ai sensi dell'articolo 2381, comma 2, cod. civ..

30.2. Fermo quanto previsto dal precedente articolo 24.2 e fermi i poteri e le deleghe conferite dal Consiglio di Amministrazione, l'Amministratore Delegato:

- (a) sovrintende alla gestione aziendale della Società e del Gruppo curandone gli affari correnti, in conformità agli indirizzi generali programmatici e strategici fissati dal Consiglio di Amministrazione, controllandone l'andamento;
- (b) formula proposte, sentito il Presidente del Consiglio di Amministrazione, in merito agli indirizzi strategici, ai progetti e agli obiettivi, oltre il breve termine e/o di carattere non ordinario, della banca e del Gruppo;
- (c) d'iniziativa e responsabilità propria, predispone i piani e i documenti previsionali di carattere strategico e/o straordinario (budget e piani pluriennali) del Gruppo e della Società, che sottopone all'approvazione del Consiglio di Amministrazione, curandone l'attuazione tramite la Direzione Generale;
- (d) d'intesa con il Presidente del Consiglio di Amministrazione, cura lo studio, la predisposizione degli atti e l'invio di lettere di confidenzialità relativi ad operazioni o accordi aventi carattere straordinario, da sottoporre al Consiglio di Amministrazione;
- (e) formula proposte al Consiglio di Amministrazione in merito all'articolazione geografica delle divisioni territoriali e delle banche del Gruppo nonché ai connessi piani di espansione e riordino delle reti delle società del Gruppo;
- (f) formula proposte al Consiglio di Amministrazione in merito alla politica di bilancio e agli indirizzi in materia di ottimizzazione nell'utilizzo e valorizzazione delle risorse e sottopone al Consiglio di Amministrazione il progetto di bilancio e le situazioni periodiche;
- (g) predispone e sottopone al Consiglio di Amministrazione, per l'approvazione, il budget annuale anche delle singole società del Gruppo, in coerenza con la pianificazione di superiore livello e

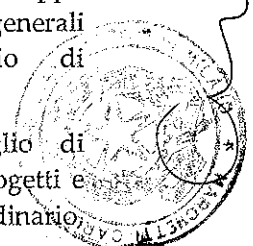

*MA*

procede al controllo periodico dei risultati approvando le azioni correttive ritenute necessarie;

- (h) coordina l'attività esecutiva della Società e del Gruppo, impartendo indirizzi e direttive al fine di assicurare che il funzionamento delle unità operative avvenga in conformità alle delibere degli organi competenti e le attività delle società controllate siano coerenti con le direttive e le strategie delineate dalla capogruppo;
- (i) nell'ambito delle linee guida stabilite dal Consiglio di Amministrazione, indirizza e cura l'assetto organizzativo, amministrativo e contabile della Società e del Gruppo, nel rispetto del sistema dei valori riconosciuto dalla Società;
- (l) sovrintende all'organizzazione e all'integrazione del Gruppo e al funzionamento della rete dei canali di vendita, delle operazioni e dei servizi gestiti dalla Società e dalle società del Gruppo;
- (m) esercita, secondo le norme regolamentari, poteri di proposta ed erogazione del credito, nei limiti stabiliti dai regolamenti in materia di crediti tempo per tempo vigenti;
- (n) sovrintende e provvede alla gestione del personale, valorizzando le politiche delle risorse umane della Società e del Gruppo verso il perseguimento di obiettivi di integrazione, continuità manageriale, favorendo un adeguato clima motivazionale;
- (o) determina le direttive e gli indirizzi per la Direzione Generale;
- (p) sottopone al Presidente del Consiglio di Amministrazione e al Presidente del Comitato Esecutivo, a seconda dei casi, argomenti da inserire nell'ordine del giorno delle riunioni del Consiglio di Amministrazione e del Comitato Esecutivo;
- (q) esercita le funzioni delegategli *ad hoc* dal Consiglio di Amministrazione - nei limiti dei massimali assegnati - con i relativi regolamenti;
- (r) relaziona periodicamente il Consiglio di Amministrazione sull'attività svolta nell'esercizio delle deleghe conferitegli e - avvalendosi del Direttore Generale, dei Condirettori Generali e dei responsabili di direzione secondo competenza - sullo svolgimento delle attività e sull'andamento complessivo della gestione della Società e del Gruppo, nonché sulla conformità dei risultati ai documenti previsionali e di pianificazione;



- (s) formula proposte al Consiglio di Amministrazione in merito alle linee di indirizzo del sistema dei controlli interni nel rispetto della normativa di vigilanza; indirizza alla funzione di controllo interno, per il tramite del comitato per il controllo interno, richieste straordinarie di intervento ispettivo e/o di indagine;
- (t) formula proposte in materia di politiche di assunzione e gestione dei rischi e di adeguatezza patrimoniale in ossequio ai perimetri, ai vincoli e alle indicazioni della normativa di vigilanza;
- (u) formula proposte al Consiglio di Amministrazione in materia di politiche di assunzione e gestione del rischio di liquidità, fissando i relativi limiti nel rispetto della normativa di vigilanza;
- (v) formula proposte al Consiglio di Amministrazione in merito alle designazioni dei vertici operativi e direttivi aziendali e di Gruppo (con esclusione del Responsabile della funzione *Internal Audit*) e, sentito il Presidente del Consiglio di Amministrazione, in merito alla nomina e alla revoca del Direttore Generale e dei Condirettori Generali;
- (w) cura, d'intesa e in coordinamento con il Presidente del Consiglio di Amministrazione, la comunicazione esterna delle informazioni riguardanti la Società e le altre società del Gruppo nonché i rapporti con le Autorità di Vigilanza;
- (z) sovrintende alla valutazione e alla gestione delle "sofferenze", inclusa qualunque decisione connessa alla gestione delle stesse (ad es. transazioni e contenzioso), avvalendosi allo scopo di una unità gestionale *ad hoc* che riporta direttamente all'Amministratore Delegato.

30.3. In caso di eccezionale urgenza, l'Amministratore Delegato, sentito il Presidente del Consiglio di Amministrazione, può assumere deliberazioni in merito a qualsiasi operazione di competenza del Consiglio di Amministrazione o del Comitato Esecutivo, purché non attribuite da norme inderogabili di legge o da previsioni statutarie alla competenza collegiale del Consiglio di Amministrazione e dal Comitato Esecutivo e ancorché si tratti di operazioni disciplinate dalle procedure adottate ai sensi dell'articolo 2391-bis cod. civ., ferma comunque in tali casi l'osservanza delle speciali disposizioni prescritte da dette procedure per le operazioni urgenti. In ogni caso, le decisioni così assunte dovranno essere portate a conoscenza del Consiglio di

Amministrazione e del Comitato Esecutivo in occasione della sua prima riunione successiva.

- 30.4. L'Amministratore Delegato riferisce, con il Direttore Generale e i Condirettori Generali, se nominati e per quanto di rispettiva competenza, al Consiglio di Amministrazione e al Comitato Esecutivo, con cadenza almeno trimestrale, sul generale andamento della gestione e sulla sua prevedibile evoluzione, nonché sulle operazioni di maggior rilievo effettuate dalla Società e dalle società controllate.

## SEZIONE QUINTA

### LA DIREZIONE GENERALE - IL DIRIGENTE PREPOSTO

#### Art. 31. - Direzione Generale

- 31.1. Salva diversa deliberazione del Consiglio di Amministrazione, la Società nomina un Direttore Generale e due Condirettori Generali, determinandone attribuzioni, competenze e funzioni da esercitarsi in conformità agli indirizzi impartiti, secondo le rispettive competenze, dal Consiglio di Amministrazione stesso, dal Comitato Esecutivo e dall'Amministratore Delegato.
- 31.2. La nomina, la revoca o la sostituzione del Direttore Generale e/o di ciascun Condirettore Generale (nonché la determinazione o la modifica delle attribuzioni, funzioni e competenze spettanti ad alcuno di essi) è deliberata dal Consiglio di Amministrazione, su proposta formulata dall'Amministratore Delegato, sentito il Presidente del Consiglio di Amministrazione. Fermo quanto precede, l'Amministratore Delegato, in caso di cessazione del Direttore Generale, è tenuto a formulare la proposta, sentito il Presidente del Consiglio di Amministrazione, salvo che il Consiglio di Amministrazione abbia deliberato a maggioranza di non prevedere la nomina di un Direttore Generale.
- 31.3. Il Direttore Generale partecipa, senza diritto di voto, a tutte le sedute del Consiglio di Amministrazione e del Comitato Esecutivo. I Condirettori Generali partecipano, senza diritto di voto, alle sedute del Consiglio di Amministrazione e del Comitato Esecutivo limitatamente alle materie di loro rispettiva competenza.

#### Art. 32. - Dirigente preposto alla redazione dei documenti contabili societari

- 32.1. Il Consiglio di Amministrazione nomina e revoca, previo parere del Collegio Sindacale, il Dirigente preposto alla redazione dei documenti contabili societari, in conformità alle norme di legge, stabilendone i poteri, i mezzi e il trattamento economico.
- 32.2. Il dirigente preposto alla redazione dei documenti contabili societari svolge le funzioni disciplinate dall'articolo 154-bis del D.Lgs. 24 febbraio 1998 n. 58 nonché da ogni altra disposizione normativa tempo per tempo vigente.
- 32.3. Il Dirigente preposto alla redazione dei documenti contabili societari deve possedere, oltre ai requisiti prescritti dalla normativa pro tempore vigente per coloro che svolgono funzioni di amministrazione e direzione, requisiti di professionalità caratterizzati da specifica competenza, dal punto di vista amministrativo e contabile, in materia creditizia, finanziaria, mobiliare e assicurativa. Tale competenza deve essere stata acquisita attraverso esperienze di lavoro in posizione di adeguata responsabilità per un congruo periodo di tempo e in imprese di dimensioni comparabili a quelle della Società. E' rimessa alla discrezionalità del Consiglio di Amministrazione la verifica della sussistenza dei predetti requisiti.
- 32.4. Al Dirigente preposto alla redazione dei documenti contabili societari sono attribuiti adeguati poteri e mezzi per l'esercizio dei compiti stabiliti dalla legge e da altre disposizioni applicabili, nonché poteri e funzioni eventualmente stabiliti dal Consiglio di Amministrazione all'atto della nomina o con successive deliberazioni.
- 32.5. Il Consiglio di Amministrazione vigila affinché il predetto Dirigente disponga di quanto sopra stabilito per l'esercizio delle sue funzioni.

## SEZIONE SESTA

### LA RAPPRESENTANZA SOCIALE

#### Art. 33. - Rappresentanza sociale

- 33.1. La rappresentanza attiva e passiva della Società nei confronti dei terzi ed in giudizio, sia in sede giurisdizionale che amministrativa, compresi i giudizi di cassazione e revocazione, nonché la firma sociale libera competono al Presidente del Consiglio di Amministrazione e, in caso di sua assenza o impedimento, anche temporanei, al Vice Presidente Vicario o, in caso di assenza o impedimento anche di quest'ultimo, nell'ordine, al Vice Presidente più anziano di età o all'altro Vice

- Presidente nominati sino alla Prima Scadenza ai sensi del successivo articolo 45.
- 33.2. Di fronte ai terzi la firma di chi sostituisce il Presidente fa prova dell'assenza o impedimento del medesimo.
- 33.3. La rappresentanza attiva e passiva della Società nei confronti dei terzi e in giudizio, nei termini di cui all'articolo 33.1, e la firma sociale libera competono altresì all'Amministratore Delegato e possono essere attribuite dal Consiglio di Amministrazione al Direttore Generale e ai Condirettori Generali.
- 33.4. La rappresentanza della Società e la firma sociale libera possono inoltre essere conferite dal Consiglio di Amministrazione a singoli Consiglieri in relazione a poteri ed attribuzioni loro assegnati dal Consiglio di Amministrazione stesso.
- 33.5. Il Consiglio di Amministrazione può anche attribuire – per determinati atti o categorie di atti – la firma sociale a dipendenti, determinando i limiti della delega.
- 33.6. Il Consiglio di Amministrazione può inoltre, ove necessario, nominare mandatari estranei alla Società per il compimento di determinati atti.
- 33.7. Il Presidente del Consiglio di Amministrazione, o chi lo sostituisce ai sensi dell'articolo 33.1, e l'Amministratore Delegato, il Direttore Generale e i Condirettori Generali possono rilasciare procure per il compimento di singoli atti o categorie di atti.

#### **Art. 34. - Svolgimento delle mansioni delegate**

- 34.1. Il personale direttivo e impiegatizio munito di delega o al quale siano state attribuite determinate mansioni nell'esplicazione dell'attività lavorativa da svolgere nell'ambito dell'unità operativa alla quale è stato assegnato, sono responsabili della rigorosa osservanza delle leggi generali e speciali, dello Statuto e delle deliberazioni degli organi sociali.

### **TITOLO VII - COLLEGIO SINDACALE**

#### **Art. 35. - Composizione e numero**

- 35.1. Il Collegio Sindacale è composto di 5 (cinque) Sindaci effettivi e 3 (tre) Sindaci supplenti, che durano in carica per tre esercizi, scadono alla data dell'Assemblea convocata per l'approvazione del bilancio relativo

all'ultimo esercizio della loro carica e sono rieleggibili. I Sindaci debbono essere in possesso dei requisiti di eleggibilità, indipendenza, professionalità e onorabilità previsti dalla normativa pro tempore vigente.

- 35.2. La composizione del Collegio Sindacale assicura l'equilibrio tra i generi secondo quanto previsto dalla Legge 12 luglio 2011 n. 120 e sue successive modifiche nonché dalla normativa, anche regolamentare, pro tempore vigente per il periodo previsto dalla medesima legge.
- 35.3. Si applicano nei confronti dei membri del Collegio Sindacale i limiti al cumulo degli incarichi di amministrazione e controllo stabiliti con regolamento dalla Consob nonché da ogni altra applicabile disposizione.
- 35.4. Inoltre: (i) i Sindaci non possono assumere cariche in organi diversi da quelli con funzioni di controllo presso altre società del Gruppo nonché presso società nelle quali la Società detenga, anche indirettamente, una partecipazione di rilievo strategico (anche se non appartenenti al Gruppo); e (ii) non possono essere eletti, e se eletti decadono dall'ufficio, i candidati che ricoprono l'incarico di Consigliere di amministrazione, dirigente o funzionario in società o enti esercenti, direttamente o indirettamente, un'attività bancaria in concorrenza con quella della Società o del relativo Gruppo, salvo che si tratti di organismi di categoria.
- 35.5. Al Presidente e ai membri effettivi del Collegio Sindacale compete, per l'intera durata del loro ufficio, l'emolumento annuale deliberato dall'Assemblea.

#### **Art. 36. - Elezione mediante liste**

- 36.1. La nomina del Collegio Sindacale - fatte comunque salve diverse e ulteriori disposizioni previste da inderogabili norme di legge o regolamentari - avviene sulla base di liste presentate dai soci.
- 36.2. Le liste, divise in due sezioni, una per i candidati alla carica di Sindaco effettivo e una per i candidati alla carica di Sindaco supplente, devono indicare un numero di candidati non superiore a quello dei Sindaci da eleggere, elencati con un numero progressivo.
- 36.3. Le liste che, considerando entrambe le sezioni, presentano un numero di candidati pari o superiore a 3 (tre), devono inoltre includere candidati di genere diverso, in modo da assicurare una composizione

del Collegio Sindacale che rispetti quanto previsto dalla normativa tempo per tempo vigente in materia di equilibrio tra i generi.

- 36.4. Ciascuna lista deve essere presentata da uno o più soci aventi diritto di voto che risultino, singolarmente o nel loro insieme, titolari di quote di partecipazione pari ad almeno l'1% (uno per cento) del capitale sociale della Società ovvero la diversa percentuale stabilita dalla normativa pro tempore vigente e che verrà di volta in volta comunicata nell'avviso di convocazione dell'Assemblea chiamata a deliberare sulla nomina del Collegio Sindacale. La titolarità delle quota minima di partecipazione per la presentazione delle liste è determinata avendo riguardo alle azioni che risultano registrate a favore del singolo azionista, ovvero di più azionisti congiuntamente, nel giorno in cui le liste sono depositate presso la Società. La titolarità del numero di azioni necessario alla presentazione delle liste deve essere attestata ai sensi della normativa pro tempore vigente; tale attestazione può pervenire alla Società anche successivamente al deposito purché almeno ventuno giorni prima della data dell'Assemblea con le modalità previste dalla normativa pro tempore vigente.
- 36.5. Un socio non può presentare né votare più di una lista, anche se per interposta persona o per il tramite di società fiduciaria. I soci appartenenti al medesimo gruppo societario - per esso intendendosi il controllante, le società controllate e le società sottoposte a comune controllo - e i soci che aderiscono a un patto parasociale previsto dall'articolo 122 del D.Lgs. 24 febbraio 1998 n. 58 avente a oggetto le azioni della Società non possono presentare, né coloro ai quali spetta il diritto di voto possono votare, più di una lista, anche se per interposta persona o per il tramite di società fiduciaria; in caso di inosservanza la sua sottoscrizione non viene computata per alcuna delle liste.
- 36.6. Le liste dei candidati devono, a pena di decadenza, essere depositate presso la sede sociale, anche tramite un mezzo di comunicazione a distanza definito dal Consiglio di Amministrazione secondo modalità rese note nell'avviso di convocazione dell'Assemblea che consentano l'identificazione dei soggetti che procedono al deposito, entro il venticinquesimo giorno precedente la data dell'Assemblea e messe a disposizione del pubblico presso la sede sociale, sul sito internet della Società e con le altre modalità prescritte dalla normativa tempo per tempo vigente, almeno ventuno giorni prima della data dell'Assemblea. Esse devono essere corredate, ove non sia diversamente specificato dalla normativa tempo per tempo vigente: (i) dalle informazioni relative all'identità dei soci che hanno presentato le liste, con l'indicazione della

percentuale di partecipazione complessivamente detenuta; (ii) da un'esauriente informativa sulle caratteristiche personali e professionali di ciascun candidato, con indicazione degli incarichi di amministrazione e controllo ricoperti in altre società; (iii) dalle dichiarazioni con le quali i singoli candidati accettano la candidatura e attestano, sotto la propria responsabilità, l'inesistenza di cause di ineleggibilità o di incompatibilità nonché l'esistenza dei requisiti prescritti dalla legge o dallo Statuto per la carica; e (iv) da una dichiarazione degli azionisti che hanno presentato la lista e diversi da quelli che detengono, anche congiuntamente, una partecipazione di controllo o di maggioranza relativa, attestante l'assenza (o la presenza) con questi ultimi dei rapporti di collegamento previsti dall'articolo 144-*quinquies*, primo comma, del Regolamento Consob n. 11971/1999 e della normativa pro tempore vigente.

- 36.7. Nel caso in cui alla data di scadenza del termine di cui all'articolo 36.6 sia stata depositata una sola lista ovvero soltanto liste presentate da società che, in base alle dichiarazioni rese ai sensi dell'articolo 36.6, risultino collegati tra di loro ai sensi della disciplina pro tempore vigente, la Società ne dà senza indugio notizia con le modalità previste dalla normativa applicabile, per poi procedere nei termini di legge.
- 36.8. Le liste presentate senza l'osservanza delle modalità che precedono sono considerate come non presentate, anche nel caso in cui le eventuali difformità o carenze riguardino la documentazione relativa ai singoli candidati.
- 36.9. Ogni candidato può essere inserito in una sola lista a pena di ineleggibilità.
- 36.10. Non possono altresì essere eletti e se eletti decadono dalla carica coloro che non siano in possesso dei requisiti prescritti dalla legge e dallo Statuto.
- 36.11. Ogni avente diritto al voto può votare una sola lista.

#### Art. 37. - **Votazione**

- 37.1. Alla elezione del Collegio Sindacale si procede come segue.
- 37.2. Dalla lista che ha ottenuto il maggior numero di voti sono tratti, nell'ordine con cui sono elencati nelle sezioni della lista, due Sindaci effettivi e un Sindaco supplente.
- 37.3. Dalla lista risultata seconda per numero di voti e che non sia collegata, neppure indirettamente, secondo quanto stabilito dalla normativa pro



- tempore vigente, con i soci che hanno presentato o votato la lista risultata prima per numero di voti sono tratti, nell'ordine progressivo con cui i candidati sono indicati nelle sezioni della lista, due Sindaci effettivi e un Sindaco supplente.
- 37.4. Dalla lista risultata terza per numero di voti e che non sia collegata, neppure indirettamente, secondo quanto stabilito dalla normativa pro tempore vigente, con i soci che hanno presentato o votato le liste risultate prima e seconda per numero di voti sono tratti, nell'ordine progressivo con cui i candidati sono indicati nelle sezioni della lista, un Sindaco effettivo, cui sarà attribuita la carica di Presidente del Collegio Sindacale, e un Sindaco supplente.
- 37.5. In caso di parità di voti tra più liste si procede a nuova votazione da parte dell'Assemblea, mettendo ai voti solo le liste con parità di voti. Risulteranno eletti i candidati della lista che ottenga la maggioranza relativa dei voti.
- 37.6. Qualora sia presentata una sola lista e questa ottenga la maggioranza richiesta dalla legge per l'Assemblea ordinaria, dalla stessa saranno tratti tutti i Sindaci, sia effettivi che supplenti. In tale ultimo caso, la presidenza del Collegio Sindacale spetta alla persona indicata al primo posto della sezione dei candidati alla carica di sindaco effettivo nella lista presentata.
- 37.7. Qualora siano presentate due sole liste: (a) dalla lista che ha ottenuto il maggior numero di voti sono tratti, nell'ordine con cui sono elencati nelle sezioni della lista, tre Sindaci effettivi e due Sindaci supplenti; e (b) dalla lista rimanente che non sia collegata, neppure indirettamente, secondo quanto stabilito dalla normativa pro tempore vigente, con i soci che hanno presentato o votato la lista risultata prima per numero di voti, sono tratti, nell'ordine con cui sono elencati nelle sezioni della lista, due Sindaci effettivi e un Sindaco supplente. La presidenza del Collegio Sindacale spetta alla persona indicata al primo posto della sezione dei candidati alla carica di Sindaco effettivo nella lista di cui alla presente lett. b).
- 37.8. Qualora la composizione dell'organo collegiale o della categoria dei sindaci supplenti che ne derivi non consenta il rispetto dell'equilibrio tra i generi, tenuto conto del loro ordine di elencazione nella rispettiva sezione, gli ultimi eletti della lista che ha ottenuto il maggior numero di voti del genere più rappresentato decadono nel numero necessario ad assicurare l'ottemperanza al requisito, e sono sostituiti dai primi candidati non eletti della stessa lista e della stessa sezione del genere meno rappresentato. In assenza di candidati del genere meno





rappresentato all'interno della sezione rilevante della lista che ha ottenuto il maggior numero di voti in numero sufficiente a procedere alla sostituzione, l'Assemblea nomina i sindaci effettivi o supplenti mancanti con le maggioranze di legge, assicurando il soddisfacimento del requisito.

- 37.9. Qualora non sia presentata alcuna lista, si procede all'elezione del Collegio Sindacale a maggioranza relativa da parte dell'Assemblea, nel rispetto di quanto previsto dalla normativa pro tempore vigente in materia di equilibrio tra i generi e di requisiti di eleggibilità, indipendenza, professionalità e onorabilità dei sindaci.
- 37.10. Se viene a mancare il Presidente del Collegio Sindacale, assume tale carica, fino all'integrazione del Collegio ai sensi dell'articolo 2401 cod. civ., il Sindaco supplente tratto dalla medesima lista dalla quale è stato tratto il Presidente.
- 37.11. Se vengono a mancare uno o più Sindaci effettivi, subentrano i Sindaci supplenti tratti dalla medesima lista, in ordine di età. I Sindaci subentrati restano in carica fino alla successiva Assemblea, che provvede alla necessaria integrazione del Collegio.
- 37.12. Quando l'Assemblea deve provvedere, ai sensi del precedente articolo 37.11 ovvero ai sensi di legge, all'elezione dei Sindaci effettivi e/o dei supplenti necessaria per l'integrazione del Collegio Sindacale si procede come segue:
- (i) qualora si debba provvedere alla sostituzione di Sindaci tratti dalla lista risultata prima per numero di voti, l'elezione avviene con votazione a maggioranza relativa senza vincolo di lista, nel rispetto, comunque, delle disposizioni normative in materia di equilibrio fra i generi;
  - (ii) qualora, invece, occorra sostituire Sindaci tratti dalla lista risultata seconda o terza per numero di voti e che non sia collegata, neppure indirettamente, con i soci che hanno presentato o votato la lista risultata prima, l'Assemblea, nel rispetto delle disposizioni normative in materia di equilibrio tra i generi, li sostituisce, con voto a maggioranza relativa, scegliendoli ove possibile fra i candidati indicati nella lista di cui faceva parte il Sindaco da sostituire, i quali abbiano confermato almeno quindici giorni prima di quello fissato per l'Assemblea in prima convocazione la propria candidatura, depositando presso la sede della Società le dichiarazioni relative all'inesistenza di cause di ineleggibilità o di incompatibilità e all'esistenza dei

MA

\_\_\_\_\_

requisiti prescritti per la carica nonché un'indicazione aggiornata circa gli incarichi di amministrazione e controllo ricoperti in altre società. Ove non sia possibile procedere in tale modo, l'Assemblea delibera con votazione a maggioranza relativa tra singoli candidati presentati dai soci che, da soli o insieme ad altri, detengano la partecipazione minima di cui al precedente articolo 36.4, senza vincolo di lista, nel rispetto, comunque, delle disposizioni normative in materia di equilibrio fra i generi. In tale ultimo caso, nell'accertamento dei risultati della votazione, non si computeranno i voti eventualmente espressi dai soci che detengono, anche indirettamente ovvero anche congiuntamente con altri soci aderenti a un patto parasociale previsto dall'articolo 122 del D.Lgs. 24 febbraio 1998 n. 58, la maggioranza relativa dei voti esercitabili in Assemblea nonché dei soci che controllano, sono controllati o sono assoggettati a comune controllo dei medesimi; il tutto, nel rispetto, comunque, delle disposizioni normative in materia di equilibrio fra i generi

37.13. L'applicazione delle disposizioni che precedono deve comunque consentire che almeno un Sindaco effettivo e un Sindaco supplente vengano eletti da parte dei soci di minoranza che non siano collegati, neppure indirettamente, con i soci che hanno presentato o votato la lista risultata prima per numero di voti.

#### Art. 38. - Funzioni e poteri del Collegio Sindacale

38.1. Il Collegio Sindacale svolge i compiti ed esercita le funzioni di controllo previste dalla normativa pro tempore vigente, e in particolare vigila su:

- a. l'osservanza delle norme di legge, regolamentari e statutarie nonché il rispetto dei principi di corretta amministrazione;
- b. l'adeguatezza dell'assetto organizzativo e amministrativo-contabile della Società e il processo di informativa finanziaria, per gli aspetti di competenza;
- c. l'efficacia e l'adeguatezza del sistema di gestione e di controllo dei rischi, di revisione interna e la funzionalità e l'adeguatezza del complessivo sistema dei controlli interni;
- d. il processo di revisione legale dei conti annuali e dei conti consolidati;
- e. le modalità di concreta attuazione delle regole di governo societario cui la società dichiara di attenersi;

- f. l'adeguatezza delle disposizioni impartite dalla Società alle società controllate nell'esercizio dell'attività di direzione e coordinamento;
- g. l'indipendenza della società di revisione legale, in particolare per quanto concerne la prestazione di servizi non di revisione.
- 38.2. Il Collegio Sindacale è investito dei poteri previsti dalle disposizioni normative e regolamentari, e riferisce alle Autorità di Vigilanza ai sensi della normativa tempo per tempo vigente.
- 38.3. Fermo restando l'obbligo di cui al precedente comma, il Collegio Sindacale segnala al Consiglio di Amministrazione le carenze ed irregolarità eventualmente riscontrate, richiede l'adozione di idonee misure correttive e ne verifica nel tempo l'efficacia.
- 38.4. I Sindaci hanno inoltre facoltà di procedere, in qualsiasi momento, anche individualmente, ad atti di ispezione e controllo nonché di chiedere agli amministratori notizie, anche con riferimento a società controllate, sull'andamento delle operazioni sociali o su determinati affari, ovvero di rivolgere le medesime richieste di informazione direttamente agli organi di amministrazione e controllo delle società controllate.
- 38.5. Il Collegio Sindacale può inoltre scambiare informazioni con i corrispondenti organi delle società controllate in merito ai sistemi di amministrazione e controllo e all'andamento generale dell'attività sociale.
- 38.6. I verbali e gli atti del Collegio Sindacale devono essere firmati da tutti gli intervenuti.
- 38.7. Il Collegio Sindacale, che deve riunirsi almeno ogni 90 (novanta) giorni, viene convocato dal Presidente del Collegio Sindacale con avviso da comunicarsi almeno 3 (tre) giorni prima dell'adunanza a ciascun Sindaco effettivo e, nei casi di urgenza, almeno 1 (uno) giorno prima. L'avviso può essere redatto su qualsiasi supporto cartaceo o magnetico e può essere spedito con qualsiasi sistema di comunicazione, compresi il telefax e la posta elettronica.
- 38.8. Il Collegio Sindacale è validamente costituito e delibera con i quorum di legge.
- 38.9. Le riunioni del Collegio Sindacale possono tenersi anche per teleconferenza o videoconferenza, a condizione che tutti i partecipanti possano essere identificati e sia loro consentito di seguire la discussione ed intervenire in tempo reale alla trattazione degli argomenti affrontati;

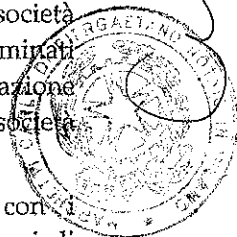

verificandosi questi requisiti, il Collegio Sindacale si considera riunito nel luogo in cui si trova il Presidente.

#### TITOLO VIII - REVISIONE LEGALE DEI CONTI

##### Art. 39. - Revisione legale dei conti

- 39.1. La revisione legale dei conti della Società è affidata, a norma di legge, ad una società di revisione su incarico conferito dall'Assemblea, su proposta motivata del Collegio Sindacale.

#### TITOLO IX - BILANCIO

##### Art. 40. - Esercizio sociale e bilancio

- 40.1. L'esercizio sociale si chiude al 31 dicembre di ogni anno.
- 40.2. Il Consiglio di Amministrazione redige il progetto di bilancio di esercizio e il bilancio consolidato, osservative le norme di legge.

##### Art. 41. - Ripartizione degli utili

- 41.1. L'utile netto risultante dal bilancio approvato - dedotte la quota da destinare a riserva legale e la quota non disponibile in ossequio a norme di legge - sarà devoluto, secondo deliberazione dell'Assemblea, ai soci come dividendo, ovvero per l'eventuale costituzione e/o incremento di altre riserve o fondi comunque denominati o ad altri scopi definiti dall'Assemblea stessa (ivi incluso quello previsto ai sensi dell'articolo 5.2).
- 41.2. Durante l'esercizio può essere deliberata la distribuzione di acconti sul dividendo nel rispetto di quanto previsto dalla normativa pro tempore vigente.

#### TITOLO X - SCIoglimento DELLA SOCIETÀ

## Art. 42. - Scioglimento della Società

42.1. In ogni caso di scioglimento l'Assemblea straordinaria nomina e revoca i liquidatori, stabilisce i loro poteri, le modalità della liquidazione e la destinazione risultante dal bilancio finale.

## TITOLO XI - DISPOSIZIONI TRANSITORIE

Il presente Titolo XI disciplina alcune previsioni particolari che - anche in deroga a eventuali previsioni contenute in altre sezioni, articoli o paragrafi del presente Statuto - troveranno applicazione in via transitoria secondo quanto di seguito indicato.

## Art. 43. - Luoghi di riunione delle prime cinque assemblee ordinarie aventi ad oggetto l'approvazione del bilancio d'esercizio

43.1. Le riunioni delle prime cinque Assemblee ordinarie aventi ad oggetto l'approvazione del bilancio annuale di esercizio si terranno secondo la seguente sequenza:

- (i) in una località ubicata nella provincia di Novara l'Assemblea per l'approvazione del bilancio relativo all'esercizio che si chiuderà al [●] <sup>(4)</sup>;
- (ii) in una località ubicata nella provincia di Milano l'Assemblea per l'approvazione del bilancio relativo all'esercizio che si chiuderà al [●] <sup>(5)</sup>;
- (iii) in una località ubicata nella provincia di Verona l'Assemblea per l'approvazione del bilancio relativo all'esercizio che si chiuderà al [●] <sup>(6)</sup>;

---

(4) Data che verrà indicata successivamente e corrisponderà alla data di chiusura del primo esercizio sociale successivo alla data di efficacia della Fusione.

(5) Data che verrà indicata successivamente e corrisponderà alla data di chiusura del secondo esercizio sociale successivo alla data di efficacia della Fusione.

(6) Data che verrà indicata successivamente e corrisponderà alla data di chiusura del terzo esercizio sociale successivo alla data di efficacia della Fusione.

- (iv) in una località ubicata nella provincia di Milano l'Assemblea per l'approvazione del bilancio relativo all'esercizio che si chiuderà al [●] (7);
- (v) in una località ubicata nella provincia di Lodi l'Assemblea per l'approvazione del bilancio relativo all'esercizio che si chiuderà al [●] (8).

#### Art. 44. - Consiglio di Amministrazione

- 44.1. In deroga a quanto previsto all'articolo 20.1.1 e fatto salvo quanto previsto dall'articolo 44.3, sino alla Prima Scadenza il Consiglio di Amministrazione della Società è composto da 19 (diciannove) membri, dei quali almeno 9 (nove) in possesso dei requisiti di indipendenza previsti dallo Statuto.
- Sino alla Prima Scadenza e fatta eccezione per il caso in cui si debba procedere all'integrale sostituzione o nomina del Consiglio di Amministrazione, in caso di cooptazione per l'eventuale sostituzione di amministratori cessati dalla carica il Consiglio di Amministrazione provvederà, ove possibile, ispirandosi ai medesimi principi riflessi nel Progetto di Fusione.
- 44.2. Fermo restando quanto previsto dall'articolo 44.3, per tutto il periodo sino alla Prima Scadenza, le deliberazioni previste dall'articolo 23.5 dello Statuto sono validamente assunte dal Consiglio di Amministrazione con il voto favorevole di almeno 14 (quattordici) amministratori in carica.
- 44.3. Qualora prima della Prima Scadenza dovesse cessare l'intero Consiglio di Amministrazione e/o si dovesse procedere al suo rinnovo integrale, il Consiglio di Amministrazione sarà composto da 15 (quindici) amministratori in conformità a quanto previsto dall'articolo 20.1.1 e l'elezione del nuovo Consiglio di Amministrazione avrà luogo applicando l'articolo 20 dello Statuto. In tal caso, la composizione della Lista del Consiglio dovrà essere approvata con il voto favorevole di 14 (quattordici) amministratori in carica. Per effetto del rinnovo integrale

---

(7) Data che verrà indicata successivamente e corrisponderà alla data di chiusura del quarto esercizio sociale successivo alla data di efficacia della Fusione.

(8) Data che verrà indicata successivamente e corrisponderà alla data di chiusura del quinto esercizio sociale successivo alla data di efficacia della Fusione.

del Consiglio di Amministrazione ai sensi del presente articolo 44.3 verranno automaticamente meno le disposizioni di cui ai precedenti articoli 44.1, 44.2 e di cui al successivo articolo 45.

Resta inteso che in ogni altro caso di sostituzione di amministratori da effettuarsi prima della Prima Scadenza che non comporti la cessazione dell'intero organo amministrativo, il Consiglio di Amministrazione continuerà ad essere composto sino alla Prima Scadenza da 19 (diciannove) membri e, ad esso, si applicheranno le disposizioni di cui agli articoli 44.1, 44.2 e di cui al successivo articolo 45.

#### **Art. 45. – Vice Presidenti del Consiglio di Amministrazione**

45.1. Fatto salvo quanto previsto dall'art. 44.3 primo capoverso, sino alla Prima Scadenza il Consiglio di Amministrazione nomina tra i propri componenti anche due Vice Presidenti. I due Vice Presidenti possono, sino alla Prima Scadenza, essere componenti del Comitato Esecutivo.

#### **Art. 46. - Requisiti per la presentazione della Lista dei Soci-Dipendenti**

46.1. Con esclusivo riferimento all'elezione dell'intero Consiglio di Amministrazione previsto alla Prima Scadenza (ovvero nella sola ipotesi di elezione dell'intero Consiglio di Amministrazione di cui al precedente articolo 44.3), la legittimazione alla presentazione della Lista dei Soci-Dipendenti è attribuita solo ai lavoratori dipendenti della Società e delle società controllate che, al contempo, abbiano rivestito lo *status* di "soci" da almeno 5 (cinque) anni. Ai fini del computo di tale requisito temporale si considererà lo *status* di "socio" anche in BP e BPM per il periodo precedente alla Fusione da cui risulta la Società.



*[Handwritten signature]*







BANCA POPOLARE DI MILANO

## RELAZIONE ILLUSTRATIVA DEL CONSIGLIO DI GESTIONE DI BANCA POPOLARE DI MILANO S.C. A R.L.

**SUL PROGETTO DI FUSIONE TRA BANCA POPOLARE DI MILANO S.C. A R.L. E  
BANCO POPOLARE – SOCIETÀ COOPERATIVA, DA ATTUARSI MEDIANTE CO-  
STITUZIONE DI UNA NUOVA SOCIETÀ BANCARIA**

(redatta ai sensi dell'art. 2501-*quinquies* del codice civile e dell'art. 70, comma 2, del regolamento adottato con delibera CONSOB n. 11971 del 14 maggio 1999 come successivamente modificato e integrato)

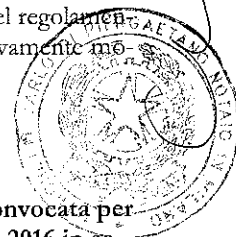

**Assemblea straordinaria dei soci di Banca Popolare di Milano S.c. a r.l., convocata per  
il giorno 14 ottobre 2016, in prima convocazione, e per il giorno 15 ottobre 2016 in se-  
conda convocazione**

*Le informazioni contenute nel presente documento non sono destinate alla distribuzione, direttamente o indirettamente, in tutto o in parte, in qualsiasi paese in cui tale distribuzione possa risultare contraria alla legge. Il presente documento non costituisce un'offerta o sollecitazione di strumenti finanziari negli Stati Uniti, in Canada, in Australia o in Giappone. Gli strumenti finanziari non possono essere offerti o venduti negli Stati Uniti in assenza di registrazione e autorizzazione da parte della U.S. Securities and Exchange Commission o in assenza di esenzioni ai sensi dello U.S. Securities Act of 1933, come successivamente modificato.*

*The information contained herein is not for publication or distribution, directly or indirectly, in whole or in part, in any jurisdiction where it might be unlawful. These materials are not an offer of securities for sale in the United States, Canada, Australia or Japan. Securities may not be offered or sold in the United States absent registration with the U.S. Securities and Exchange Commission or an exemption from registration under the U.S. Securities Act of 1933, as amended.*

Signori Soci,

la presente relazione (la “**Relazione**”) è stata redatta per illustrare e giustificare, sotto il profilo giuridico ed economico, il progetto di fusione relativo alla fusione (c.d. “propria”) tra la Banca Popolare di Milano S.c. a r.l. e il Banco Popolare – Società Cooperativa, da attuarsi mediante costituzione di una nuova società bancaria avente la forma giuridica di società per azioni.

La Relazione è stata redatta ai sensi dell’art. 2501-*quinquies* del codice civile e dell’art. 70, comma 2, del regolamento concernente la disciplina degli emittenti adottato con delibera Consob n. 11971 del 14 maggio 1999, come successivamente modificato e integrato, in conformità allo Schema 1 dell’Allegato 3A a tale regolamento.

## INDICE

1.	<b>ILLUSTRAZIONE DELL'OPERAZIONE E DELLE MOTIVAZIONI DELLA STESSA, CON PARTICOLARE RIGUARDO AGLI OBIETTIVI GESTIONALI DELLE SOCIETÀ PARTECIPANTI ALLA FUSIONE E AI PROGRAMMI FORMULATI PER IL LORO CONSEGUIMENTO.....</b>	<b>4</b>
1.1	Struttura dell'operazione.....	4
1.2	Motivazioni economiche e strategiche dell'operazione e obiettivi gestionali.....	9
2.	<b>SOCIETÀ PARTECIPANTI ALLA FUSIONE.....</b>	<b>14</b>
2.1	Banca Popolare di Milano S.c. a r.l.....	14
2.2	Banco Popolare – Società Cooperativa.....	21
3.	<b>SITUAZIONI PATRIMONIALI DI RIFERIMENTO.....</b>	<b>30</b>
4.	<b>RAPPORTI DI CAMBIO E CRITERI SEGUITI PER LA LORO DETERMINAZIONE.....</b>	<b>31</b>
4.1	Premessa.....	31
4.2	Previsioni contenute nel Protocollo di Intesa e nel Progetto di Fusione.....	31
4.3	Obiettivi delle valutazioni.....	32
4.4	Principali difficoltà di valutazione.....	33
4.5	Data di riferimento della valutazione.....	33
4.6	Documentazione utilizzata.....	34
4.7	Criteri e metodi di valutazione adottati: descrizione e applicazione.....	34
4.8	Sintesi valutative.....	38
4.9	Rapporti di cambio determinati in applicazione dei Rapporti di Partecipazione.....	39
5.	<b>MODALITÀ DI ASSEGNAZIONE DELLE AZIONI DELLA SOCIETÀ RISULTANTE DALLA FUSIONE E DATA DI GODIMENTO DELLE STESSA.....</b>	<b>39</b>
6.	<b>DATA DI IMPUTAZIONE DELLE OPERAZIONI DELLE SOCIETÀ PARTECIPANTI ALLA FUSIONE AL BILANCIO DELLA SOCIETÀ RISULTANTE DALLA FUSIONE.....</b>	<b>40</b>
7.	<b>ASPETTI CONTABILI E RIFLESSI TRIBUTARI DELLA FUSIONE.....</b>	<b>40</b>
7.1	Aspetti contabili.....	40
7.2	Aspetti tributari.....	42
8.	<b>CORPORATE <i>GOVERNANCE</i> DELLA SOCIETÀ RISULTANTE DALLA FUSIONE.....</b>	<b>43</b>
8.1	Modello di amministrazione e controllo.....	43
8.2	Composizione dei primi organi sociali della società risultante dalla Fusione.....	43
8.3	Assetto statutario della società risultante dalla Fusione.....	49
9.	<b>PREVISIONI SULLA COMPOSIZIONE DELL'AZIONARIATO RILEVANTE E SULL'ASSETTO DI CONTROLLO DELLA SOCIETÀ RISULTANTE DALLA FUSIONE.....</b>	<b>51</b>
10.	<b>EFFETTI DELLA FUSIONE SUI PATTI PARASOCIALI RILEVANTI AI SENSI DELL'ART. 122 DEL TUF.....</b>	<b>51</b>
11.	<b>DIRITTO DI RECESSO .....</b>	<b>51</b>
11.1	Informazioni in merito alla spettanza del diritto di recesso e alla relativa procedura.....	51
11.2	Informazioni in merito all'eventuale limitazione al rimborso delle azioni oggetto del recesso che residueranno all'esito dell'offerta in opzione e sul mercato di cui all'art. 2437- <i>quater</i> , commi da 1 a 4, del codice civile.....	52

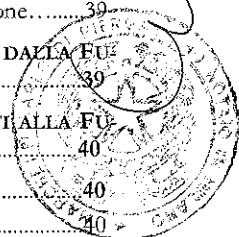

1. ILLUSTRAZIONE DELL'OPERAZIONE E DELLE MOTIVAZIONI DELLA STESSA, CON PARTICOLARE RIGUARDO AGLI OBIETTIVI GESTIONALI DELLE SOCIETÀ PARTECIPANTI ALLA FUSIONE E AI PROGRAMMI FORMULATI PER IL LORO CONSEGUIMENTO

1.1 **Struttura dell'operazione**

1.1.1 Elementi essenziali dell'operazione e profili giuridici

In data 23 marzo 2016, previa approvazione da parte dei rispettivi organi amministrativi, la Banca Popolare di Milano S.c. a r.l. ("BPM") e il Banco Popolare – Società Cooperativa (il "Banco Popolare") hanno sottoscritto un protocollo di intesa che disciplina i punti essenziali di un'operazione di fusione (c.d. "propria") tra la BPM e il Banco Popolare (il "Protocollo di Intesa"), da attuarsi, ai sensi dell'art. 2501 e ss. del codice civile, mediante creazione di una nuova società bancaria che nascerà con la forma giuridica di società per azioni (la "Fusione").

In data 24 maggio 2016, in esecuzione del Protocollo di Intesa, il Consiglio di Gestione di BPM, previo parere favorevole del Consiglio di Sorveglianza, e il Consiglio di Amministrazione del Banco Popolare hanno approvato il progetto di fusione relativo alla Fusione, ai sensi e per gli effetti dell'art. 2501-*ter* del codice civile (il "Progetto di Fusione"), come successivamente integrato fino alla data del 12 settembre 2016.

La denominazione della nuova società bancaria risultante dalla Fusione (la "Nuova Capogruppo") sarà Banco BPM Società per Azioni.

La Nuova Capogruppo svolgerà al contempo la funzione di banca e di *holding* capogruppo con funzioni operative nonché di coordinamento e direzione unitaria su tutte le società appartenenti al Gruppo risultante dalla Fusione.

La Nuova Capogruppo avrà due *headquarters*, uno a Milano e uno a Verona. La sede legale sarà a Milano e la sede amministrativa sarà a Verona.

Le principali funzioni delle strutture centrali saranno ubicate presso le sedi di Milano e Verona, fermo restando che le funzioni del Banco Popolare attualmente localizzate a Lodi (Risorse Umane e Istituzionali, Enti e terzo Settore e Partecipazioni) e Novara (Divisione & Banche dei Territori) migreranno presso le due sedi di Milano e Verona in modo graduale e sulla base di un programma che dovrà essere ispirato a criteri di efficienza e di risparmio dei costi e, comunque, in modo da conservare a Lodi e Novara rilevanti strutture organizzative. In particolare, alla data di costituzione della Nuova Capogruppo le funzioni delle strutture centrali saranno ripartite nel seguente modo: (i) a Verona saranno ubicate le seguenti funzioni delle strutture centrali: le Direzioni "Amministrazione e Bilancio", "Audit", "Compliance", "Credito", "Divisioni & Banche del Territorio", "Istituzionali, Enti e Terzo Settore", "Pianificazione e Controllo", "Retail", "Rischi" e "Segreteria Generale e Societaria", la Funzione Partecipazioni e la Divisione *Leasing*; (ii) a Milano saranno ubicate le seguenti funzioni delle strutture centrali: le Direzioni "Comunicazione", "Corporate", "Finanza", "Private & Investment Banking", "Investor Relations", "Legale", "M&A and Corporate Development", "Operations/Organizzazione" e "Risorse Umane", la Funzione IT e la Divisione *Asset Management e Bancassurance*.

Ai sensi dell'art. 2504-*bis* del codice civile, per effetto della Fusione la Nuova Capogruppo assumerà i diritti e gli obblighi delle società partecipanti alla Fusione, proseguendo in tutti i loro rapporti, anche processuali, anteriori alla Fusione. Inoltre, ai sensi dell'art. 57, comma 2, del D. Lgs. 1 settembre 1993 n. 385 ("TUB"), i privilegi e le garanzie di qualsiasi tipo, da chiunque prestate o comunque esistenti, a favore delle banche partecipanti alla Fusione conserveranno la loro validità e il loro grado, senza bisogno di alcuna formalità o annotazione a favore della Nuova Capogruppo.

Sarà richiesta l'ammissione a quotazione sul Mercato Telematico Azionario organizzato e gestito da Borsa Italiana S.p.A. (l'"**MTA**") delle azioni della Nuova Capogruppo che saranno emesse per effetto della Fusione, senza soluzione di continuità con la quotazione delle azioni BPM e del Banco Popolare e con decorrenza a partire dalla data di efficacia della Fusione.

Attraverso la Fusione (e per effetto della deliberazione di approvazione della Fusione) sia BPM sia il Banco Popolare – società che hanno accertato di avere un attivo superiore alla soglia di euro 8 miliardi ai sensi dell'art. 29, comma 2-*bis*, del TUB – realizzeranno la rispettiva trasformazione da società cooperative in società per azioni, in conformità a quanto richiesto dall'art. 29, comma 2-*ter*, del TUB. A tale proposito si segnala che la data ultima prevista per adeguarsi a quanto stabilito dal citato art. 29, comma 2-*ter*, del TUB (ivi inclusa la data ultima per la trasformazione in società per azioni) è fissata nel 27 dicembre 2016 (cfr. art. 1, comma 2, D. Lg. 24 gennaio 2015 n. 3, convertito con L. 24 marzo 2015 n. 33, nonché le connesse disposizioni di attuazione emanate da Banca d'Italia con il 9° aggiornamento del 9 giugno 2015 alla Circolare n. 285 del 17 dicembre 2013).

Quanto alla *corporate governance* della Nuova Capogruppo, si rinvia all'illustrazione contenuta nel successivo Paragrafo 8 della presente Relazione nonché al Progetto di Fusione e al connesso statuto sociale acclusi in allegato alla Relazione stessa.

### 1.1.2 Lo Scorporo

Nell'ambito dell'operazione di Fusione e subordinatamente al perfezionamento della stessa, è previsto che BPM, subordinatamente alle autorizzazioni di legge, possa porre in essere un'operazione di conferimento, a favore di una società bancaria già esistente, di alcune attività comprendenti la rete di sportelli di BPM (lo "**Scorporo**").

La società beneficiaria dello Scorporo: (i) avrà la forma di società per azioni e adotterà la denominazione, concordata da BPM e dal Banco Popolare, di "Banca Popolare di Milano – Società per azioni"; (ii) all'esito della Fusione risulterà essere controllata dalla Nuova Capogruppo; (iii) svolgerà la funzione di banca-rete sottoposta alla direzione e coordinamento della Nuova Capogruppo (presso cui saranno centralizzate le funzioni amministrative, di pianificazione, di tesoreria e le altre funzioni centrali); e (iv) avrà sede legale e amministrativa a Milano e avrà una struttura organizzativa "leggera" coerente con la predetta natura di banca-rete tale da non generare duplicazioni di costi e sovrapposizioni con la struttura organizzativa della Nuova Capogruppo.

Nell'ambito degli approfondimenti posti in essere per la realizzazione dello Scorporo, BPM e il Banco Popolare hanno stabilito che lo Scorporo avrà a oggetto l'intera rete degli sportelli bancari facenti attualmente capo a BPM.

Entro un ragionevole periodo di tempo dalla data di perfezionamento dello Scorporo e comunque con effetto a partire dal terzo anno successivo alla data di efficacia della Fusione, la società beneficiaria dello Scorporo sarà incorporata nella Nuova Capogruppo.

La società beneficiaria dello Scorporo è stata individuata da BPM nella Banca Popolare di Mantova S.p.A., con sede a Mantova, Piazza Martiri di Belfiore n. 7 ("**BP Mantova**"). A tale riguardo si segnala che BP Mantova è una società facente parte del Gruppo Bancario BPM ed è soggetta al controllo e all'attività di direzione e coordinamento di BPM stessa (che, a oggi, detiene il 94,39% del capitale sociale di BP Mantova).

Da un punto di vista tecnico, lo Scorporo sarà perfezionato mediante: (i) la deliberazione da parte di BP Mantova di un aumento di capitale sociale riservato al conferimento posto in essere da BPM (e, quindi, interamente destinato a BPM, senza spettanza del diritto di opzione per gli altri soci di BP Mantova); e (ii) la sottoscrizione e liberazione del predetto aumento di capitale

da parte di BPM, mediante conferimento a favore di BP Mantova del ramo d'azienda oggetto dello Scorporo.

Per quanto di propria competenza, il Consiglio di Amministrazione della BP Mantova riunitosi il 5 agosto 2016 ha deliberato di dare formale avvio agli approfondimenti di propria spettanza e alle attività propedeutiche e connesse alla realizzazione dello Scorporo (ivi incluse le attività connesse alla procedura per le operazioni con parti correlate applicabile allo Scorporo).

Le società interessate hanno quindi provveduto a trasmettere alle Autorità di Vigilanza le istanze di autorizzazione richieste dall'operazione di Scorporo e dalle conseguenti modifiche allo statuto della BP Mantova; tali ultime modifiche statutarie sono state oggetto di un provvedimento di accertamento ex art. 56 del TUB rilasciato dalla Banca d'Italia in data 8 settembre 2016.

Lo Scorporo sarà perfezionato contestualmente alla Fusione e sarà parte essenziale e integrante della stessa.

### 1.1.3 Il rafforzamento patrimoniale del Banco Popolare

Il Protocollo di Intesa e il Progetto di Fusione prevedono che, al fine di consentire alla Nuova Capogruppo di disporre di una dotazione patrimoniale adeguata al ruolo e al rilievo che il Gruppo nascente dalla Fusione è destinato ad assumere nel panorama creditizio, il Banco Popolare – prima della data in cui si terranno le Assemblee straordinarie dei soci del Banco Popolare stesso e di BPM chiamate ad approvare la Fusione – dia esecuzione a un'operazione di rafforzamento patrimoniale per l'importo complessivo di euro 1.000.000.000,00 (un miliardo) (l'“Aumento di Capitale”).

Il predetto rafforzamento patrimoniale rappresenta una delle condizioni richieste dalla Banca Centrale Europea in sede di valutazione preliminare dell'operazione di integrazione tra BPM e il Banco Popolare; in tale sede, infatti, la Banca Centrale Europea ha evidenziato come la società nascente dalla Fusione, in considerazione del ruolo che andrà a ricoprire nel mercato italiano, debba dotarsi, sin dall'inizio, di una forte posizione in termini di capitale e qualità degli *assets*, in grado di consentirle di fronteggiare anche un contesto finanziario avverso e ponendo il Gruppo nascente dalla Fusione a un livello di patrimonializzazione allineato alla *best practice* europea e italiana e con un livello di copertura dei crediti deteriorati allineato ai più elevati *standard* del sistema bancario nazionale.

Contestualmente alla sottoscrizione del Protocollo di Intesa, il Banco Popolare ha sottoscritto con Mediobanca – Banca di Credito Finanziario S.p.A. e Bank of America Merrill Lynch un *pre-underwriting agreement* ai sensi del quale Mediobanca e Bank of America Merrill Lynch, in qualità di unici *Global Coordinators* e *Bookrunners*, si sono impegnate a garantire la sottoscrizione dell'aumento di capitale che dovesse essere offerto in opzione agli azionisti per la parte eventualmente rimasta inoperta al termine dell'offerta, sino a concorrenza dell'importo di euro 1.000.000.000.

In data 7 maggio 2016 l'Assemblea straordinaria dei soci del Banco Popolare ha approvato il predetto rafforzamento patrimoniale e il connesso conferimento a favore del Consiglio di Amministrazione di una delega, ai sensi degli artt. 2420-ter e 2443 del codice civile, per l'attuazione dell'Aumento di Capitale.

In data 10 maggio 2016 e 2 giugno 2016 il Consiglio di Amministrazione del Banco Popolare ha deliberato di esercitare la delega conferita dall'Assemblea del 7 maggio 2016, fissando l'ammontare massimo dell'Aumento di Capitale da porre in essere nell'esercizio della delega in euro 996.343.990,56 e prevedendo che il suddetto aumento sia realizzato mediante emissione di azioni ordinarie da offrire in opzione agli aventi diritto.

L'Aumento di Capitale si è concluso in data 1° luglio 2016 con l'integrale sottoscrizione dell'importo deliberato di euro 996.343.990,56 e l'emissione di complessive n. 465.581.304 azioni Banco Popolare.

Per maggiori dettagli sull'Aumento di Capitale si rinvia ai documenti a tal fine resi pubblici dal Banco Popolare.

#### 1.1.4 Le condizioni dell'operazione

Il Protocollo di Intesa e il Progetto di Fusione prevedono che il perfezionamento dell'operazione sia subordinato, oltre che all'approvazione del Progetto di Fusione da parte delle rispettive Assemblee dei soci, anche al rilascio delle richieste autorizzazione e/o nulla osta da parte delle competenti autorità di vigilanza e regolamentari (ivi incluse l'autorizzazione alla Fusione richiesta dall'art. 57 del TUB nonché l'autorizzazione da parte dell'Autorità Garante della Concorrenza e del Mercato ai sensi della Legge 10 ottobre 1990 n. 287).

Il Protocollo di Intesa prevede che qualora le predette condizioni sospensive non dovessero essere soddisfatte entro il termine dell'1 novembre 2016 – eventualmente prorogabile d'accordo tra le parti qualora a tale data fossero state ottenute le prescritte autorizzazioni delle Autorità di Vigilanza e dell'Autorità Garante della Concorrenza e del Mercato e si fosse in attesa delle residue autorizzazioni di CONSOB e Borsa Italiana S.p.A. in relazione alla quotazione delle azioni della Nuova Capogruppo – e, in particolare, entro tale data non dovesse concludersi il processo di approvazione dell'operazione da parte dei competenti organi sociali di ciascuna delle parti ovvero non dovessero essere ottenute le necessarie autorizzazioni e/o nulla osta da parte delle Autorità, il Protocollo di Intesa si intenderà privo di ogni efficacia (e le parti saranno liberate, con effetto retroattivo dalla data di sottoscrizione del Protocollo di Intesa, dalle obbligazioni e diritti ivi previsti). A tale ultimo riguardo, si segnala che:

- (i) in data 26 luglio 2016 l'Autorità Garante della Concorrenza e del Mercato ha comunicato l'avvenuto rilascio del nulla-osta *antitrust* relativamente alla Fusione, ai sensi dell'art. 16, comma 4, della Legge 10 ottobre 1990 n. 287;
- (ii) in data 8 settembre 2016 (Protocollo n. 1082147/16) Banca d'Italia ha autorizzato la Fusione ai sensi e per gli effetti dell'art. 57 del TUB;
- (iii) in data 9 settembre 2016 la Banca Centrale Europea ha autorizzato:
  - (a) ai sensi degli artt. 4.1(a) e 14 del Regolamento (UE) n. 1024/2013, lo svolgimento da parte della Nuova Capogruppo (*x*) dell'attività bancaria di cui all'art. 14 del TUB, (*y*) dei servizi di investimento ai sensi degli artt. 1, comma 5, lett. da a) a f), 18, comma 1, e 19, comma 4, del D. Lgs. 24 febbraio 1998 n. 58 ("TUF"), (*w*) dell'attività di emissione di assegni circolari, ai sensi dell'art. 49 del TUB e (*z*) dell'attività di banca depositaria ai sensi dell'art. 47 del TUF;
  - (b) ai sensi degli artt. 4.1(c) e 15 del Regolamento (UE) n. 1024/2013, l'acquisizione da parte della Nuova Capogruppo, per effetto della Fusione, delle partecipazioni di controllo e qualificate a oggi detenute da BPM e dal Banco Popolare in banche italiane, ai sensi dell'art. 19 del TUB.

L'efficacia del Protocollo di Intesa è stata, inoltre, sottoposta alla condizione risolutiva della mancata esecuzione dell'Aumento di Capitale, ossia il mancato incasso da parte del Banco Popolare dell'intero importo dello stesso sopra ricordato entro il 31 ottobre 2016, prima cioè della data ultima in cui si terranno le Assemblee straordinarie del Banco Popolare e di BPM chiamate ad approvare la Fusione. Tale condizione risolutiva non si è verificata (e non può più verificarsi), posto che l'Aumento di Capitale si è chiuso con l'integrale sottoscrizione dello stesso, come meglio illustrato nel precedente Paragrafo 1.1.3.

### 1.1.5 Autorizzazione all'acquisto e alla disposizione di azioni proprie

#### Motivazioni per la richiesta di autorizzazione all'acquisto e alla disposizione di azioni proprie

Alla data della presente Relazione, BPM e il Banco Popolare hanno in essere piani di attribuzione di azioni proprie e/o politiche di remunerazione che prevedono che il pagamento di una parte della retribuzione variabile (*bonus*) dovuta *up-front* o in via differita sia corrisposta in azioni della banca, e precisamente:

- (i) quanto a BPM, in data 30 aprile 2016 l'Assemblea ordinaria dei soci di BPM ha approvato, subordinatamente alle autorizzazioni di legge, l'acquisto di azioni proprie per dare attuazione alle politiche di remunerazione adottate da BPM che prevedono che per il "personale più rilevante" (in base a quanto previsto nella Parte Prima, Titolo IV, Cap. 2, della Circolare di Banca d'Italia n. 285 del 17 dicembre 2013) metà della quota *up-front* e metà delle quote differite del *bonus* siano corrisposte in azioni BPM (piani di attribuzione di azioni) nonché che le eventuali indennità connesse alla risoluzione di rapporti di lavoro con alcuni dipendenti facenti parte del "personale più rilevante" (c.d. *golden parachute*) siano erogate per metà in azioni, con quote *up-front* e differite (per ogni ulteriore informazione si rinvia alla relazione illustrativa del 10 marzo 2016, predisposta dal Consiglio di Gestione di BPM ai sensi dell'articolo 125-ter del TUF, disponibile sul sito [internet www.gruppobpm.it](http://internet.www.gruppobpm.it), sezione *governance*);
- (ii) quanto al Banco Popolare, in data 19 marzo 2016 l'Assemblea ordinaria dei soci del Banco Popolare ha approvato (x) un piano di attribuzione di azioni rivolto a taluni componenti esecutivi del Consiglio di Amministrazione e a dipendenti e altri collaboratori di particolare rilievo del Gruppo (ricoducibili alla categoria del "personale più rilevante" in base a quanto previsto nella Parte Prima, Titolo IV, Cap. 2, della Circolare di Banca d'Italia n. 285 del 17 dicembre 2013), nell'ambito del sistema incentivante 2015 e (y), subordinatamente alle autorizzazioni di legge, l'acquisto di azioni proprie a servizio di tale piano (per ogni ulteriore informazione si rinvia alla relazione illustrativa del 9 febbraio 2016, predisposta dal Consiglio di Amministrazione del Banco Popolare ai sensi degli articoli 114-bis e 125-ter del TUF e dell'articolo 73 del Regolamento adottato con deliberazione Consob 14 maggio 1999 n. 11971, disponibile sul sito [internet www.bancopopolare.it](http://internet.www.bancopopolare.it), sezione *corporate governance*).

L'effettuazione – subordinatamente al rilascio delle autorizzazioni di legge – di operazioni di acquisto e disposizione di azioni proprie per le quali si chiede l'autorizzazione sarà pertanto finalizzata a consentire alla Nuova Capogruppo di adempiere, ove necessario, agli impegni aventi a oggetto l'assegnazione di azioni ad amministratori, dipendenti o collaboratori che siano già stati assunti da BPM e/o dal Banco Popolare ai sensi dei predetti piani di attribuzione di azioni proprie e/o politiche di remunerazione attualmente vigenti (e nei quali subentrerà, per effetto della Fusione, la Nuova Capogruppo).

Nel contesto del perfezionamento della Fusione è previsto quindi che la Nuova Capogruppo sia autorizzata, ai sensi degli artt. 2357 e 2357-ter del codice civile, a procedere con l'acquisto, anche in più riprese, di azioni proprie nonché con la disposizione delle azioni proprie di volta in volta acquisite.

#### Numero massimo, categoria e valore nominale delle azioni oggetto della proposta di autorizzazione

La richiesta di autorizzazione che le Assemblee dei soci di BPM e del Banco Popolare concederanno al Consiglio di Amministrazione della Nuova Capogruppo riguarda atti di acquisto e di disposizione di azioni ordinarie della Nuova Capogruppo nascente dalla Fusione (che saranno prive di valore nominale).



L'autorizzazione riguarda l'acquisto, in una o più volte, di un numero massimo di azioni non superiore all'1% del capitale sociale iniziale della Nuova Capogruppo (e fermo restando quanto previsto dall'art. 2357, comma 1, del codice civile).

L'autorizzazione richiesta include la facoltà di disporre successivamente, in una o più volte, delle azioni proprie acquistate e di volta in volta detenute in portafoglio.

Sono autorizzate operazioni successive di acquisto e alienazione di azioni.

#### Durata per il quale è richiesta l'autorizzazione

L'autorizzazione all'acquisto di azioni proprie da parte della Nuova Capogruppo è richiesta con decorrenza a far tempo dalla data in cui la Fusione avrà efficacia e per un periodo massimo di 18 mesi da tale data.

L'autorizzazione alla disposizione delle azioni proprie acquistate è richiesta senza limiti temporali.

#### Corrispettivo minimo e corrispettivo massimo

Gli acquisti dovranno essere effettuati dalla Nuova Capogruppo per un prezzo non inferiore del 15% e non superiore del 15% rispetto al prezzo ufficiale registrato dal titolo sul Mercato Telematico Azionario nel giorno precedente ogni singola operazione di acquisto. Restano fermi i limiti di cui all'articolo 5, comma 1, del Regolamento (CE) n. 2273/2003 (e, quindi, il prezzo di acquisto non potrà essere superiore al prezzo più elevato tra il prezzo dell'ultima operazione indipendente e il prezzo dell'offerta in acquisto indipendente più elevata corrente nelle sedi di negoziazione dove viene effettuato l'acquisto).

Le azioni proprie in portafoglio saranno utilizzate per far fronte agli impegni in cui subentrerà la Nuova Capogruppo per effetto della Fusione e aventi a oggetto l'assegnazione di azioni in esecuzione dei piani di attribuzione di azioni proprie e/o politiche di remunerazione attualmente vigenti per BPM e Banco Popolare, alle condizioni stabilite dai predetti piani c/o politiche di remunerazione di BPM e del Banco Popolare.

#### Modalità di acquisto e di alienazione delle azioni proprie

Le operazioni di acquisto potranno essere effettuate in conformità a quanto previsto nell'art. 132 del TUF, nell'art. 144-bis del Regolamento Consob n. 11971/1999 e secondo modalità comunque consentite in ossequio alla normativa di volta in volta vigente. In particolare, gli acquisti dovranno essere realizzati nel rispetto delle modalità operative di cui al citato art. 144-bis del Regolamento Consob n. 11971/1999 e con modalità operative che assicurino la parità di trattamento tra gli azionisti e non consentano l'abbinamento diretto delle proposte di negoziazione in acquisto con predeterminate proposte di negoziazione in vendita. Gli acquisti potranno avvenire in una o più soluzioni.

Per quanto attiene le modalità di disposizione delle azioni proprie, le stesse potranno essere assegnate, in una o più volte e anche prima di aver esaurito gli acquisti, al fine di dare esecuzione, ove necessario, agli impegni in cui la Nuova Capogruppo è subentrata per effetto della Fusione ai sensi di quanto previsto nei piani di attribuzione di azioni proprie e/o politiche di remunerazione attualmente vigenti per BPM e il Banco Popolare.

L'attività di acquisto di azioni proprie autorizzata ai sensi di quanto precede potrà essere svolta solo previa acquisizione dell'autorizzazione ai sensi delle applicabili disposizioni del Regolamento (UE) n. 575/2013 e del Regolamento delegato (UE) n. 241/2014.

## **1.2 Motivazioni economiche e strategiche dell'operazione e obiettivi gestionali**

### 1.2.1 Razionale industriale

Con l'integrazione tra BPM e Banco Popolare nasce il terzo gruppo bancario italiano, *leader* nelle aree più ricche del paese. L'operazione rappresenta un evento particolarmente rilevante per il settore bancario e per il sistema economico italiano, essendo la maggiore operazione di integrazione tra gruppi bancari italiani negli ultimi anni e la prima nell'ambito della riforma sulle banche popolari varata nel 2015 dal Governo Italiano.

La Fusione si inserisce in un contesto in cui le spinte evolutive in atto nel sistema bancario – quali la globalizzazione e la liberalizzazione dei mercati finanziari, l'armonizzazione della regolamentazione in tema di intermediazione bancaria, l'innovazione tecnologica e la maggior apertura del mercato italiano a operatori e capitali esteri – rendono sempre più necessaria l'individuazione di opzioni strategiche volte a mantenere e acquisire maggior competitività.

In tale ambito, il già citato processo di ristrutturazione e rinnovamento del sistema bancario avviato dal Governo Italiano, che impone alle banche popolari (aventi attivi superiori a euro 8 miliardi) di trasformarsi in società per azioni, costituisce un fondamentale *catalyst* nel favorire processi di aggregazione e ridurre di conseguenza l'elevata frammentazione del sistema bancario italiano.

Assume quindi fondamentale rilevanza per gli operatori bancari di medie dimensioni l'attuazione di un processo aggregativo che permetta il conseguimento di obiettivi di rafforzamento competitivo in linea con le tendenze in atto, preservando al tempo stesso le specificità che ciascun istituto esprime a livello locale sia in termini di competenze che di legami con il territorio di elezione.

L'operazione creerà il terzo operatore in Italia con una rete di circa 2.500 sportelli, affiancata da un modello distributivo multicanale, e una posizione di *leadership* in Lombardia (1° con quota di mercato pari a circa il 16%), in Veneto (3° con una quota di mercato pari a circa il 10%) e in Piemonte (3° con una quota di mercato pari a circa il 13%).

Il nuovo Gruppo potrà vantare l'accesso a oltre 4 milioni di clienti e un posizionamento di eccellenza in aree di *business* a elevata crescita e redditività, tra cui *Asset Management, Private Banking, Corporate & Investment Banking, Bancassurance, Debt & Equity Brokerage* e Credito al Consumo e sarà caratterizzato da aggregati di assoluto rilievo:

- totale attivo di circa euro 171 miliardi, con una raccolta diretta pari a circa euro 120 miliardi a fronte di impieghi per circa euro 113 miliardi;
- raccolta indiretta di circa euro 105 miliardi di cui circa euro 56 miliardi gestita;
- oltre 25.000 dipendenti;
- solidi coefficienti patrimoniali e di liquidità, e segnatamente:
  - solida situazione patrimoniale: il *CET1 ratio fully loaded pro-forma* calcolato assumendo a riferimento i dati del *Common Equity Tier 1 Capital* e delle attività ponderate per il rischio di BPM e del Banco Popolare riferiti al 31 dicembre 2015 era stimato pari al 12,3% <sup>(1)</sup>. Il Piano Strategico (come di seguito definito) presentato al mercato prevede che il suddetto indicatore raggiunga il 12,9% nel 2019. Tale stima sottende un obiettivo di *dividend payout* pari a circa 40%, una generazione di capitale organica in grado di compensare le ipotesi conservative sull'evoluzione dei requisiti patri-

---

<sup>(1)</sup> Tale dato stimato non tiene conto dell'aumento di capitale di circa 1 miliardo di euro perfezionato dal Banco Popolare alla fine del primo semestre 2016, degli impatti derivanti dalle decisioni assunte e da assumere al fine di rispettare le condizioni indicate dalla Banca Centrale Europea in sede di istruttoria dell'operazione di Fusione, degli impatti che deriveranno dalla rilevazione contabile dell'operazione di aggregazione in base al principio contabile IFRS3 e degli impatti conseguenti agli oneri straordinari da sostenere per la realizzazione dell'operazione.

moniali in termini di rischio di mercato e rischio operativo e la stima dei benefici attesi dall'estensione dei modelli interni di determinazione del rischio di credito attualmente adottati dal Banco Popolare (modelli AIRB) all'intero Gruppo derivante dalla Fusione;

- solida posizione di liquidità con indici LCR (*Liquidity Coverage Ratio*) e NSFR (*Net Stable Funds Ratio*) entrambi superiori al 100% lungo tutto l'arco di piano 2016/2019.

L'elevata complementarietà dei due Gruppi e la natura domestica dell'operazione consentono di ipotizzare significativi livelli di creazione di valore con sinergie lorde d'imposta a regime nell'ordine di circa euro 460 milioni, che si prevede siano realizzate entro il 2019, derivanti da:

- sinergie di costo per circa euro 320 milioni, di cui:
  - circa euro 140 milioni da riduzione del personale, attraverso l'attivazione di fondi di solidarietà con capacità per 1.800 FTE (*Full Time Equivalent*);
  - circa euro 110 milioni da risparmi sui costi operativi, principalmente derivanti da razionalizzazione delle duplicazioni di spesa e incremento del potere contrattuale;
  - circa euro 45 milioni dalla migrazione verso un singolo sistema IT (*Information Technology*), che beneficerà di un incremento di scala;
  - circa euro 25 milioni di costi diretti e indiretti associati alla chiusura delle filiali per prossimità geografica;
- sinergie di ricavo nette per circa euro 138 milioni, derivanti da:
  - circa euro 105 milioni di sinergie di ricavo nel *corporate*, sfruttando le architetture di competenza (es. Banca Aletti e Banca Akros) e i benefici rivenienti dal rafforzamento della base di capitale e del posizionamento competitivo;
  - circa euro 43 milioni di sinergie di ricavo nel *retail*, attraverso un allineamento delle *best practices* interne e dei livelli di produttività e grazie a un aumento del numero di FTE commerciali, inclusi specialisti di prodotto, "offerta fuori sede" e *digital branch*;
  - circa euro 10 milioni di potenziali dissinergie di ricavo, derivanti da *attrition* della base clienti nelle filiali oggetto di razionalizzazione e da una riduzione della *share of wallet*.

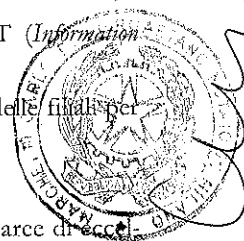

I costi di integrazione, pari a circa euro 480 milioni (circa il 150% delle sinergie di costo), si prevede che siano pienamente sostenuti entro il 2018.

La piena valorizzazione delle potenzialità attuali e prospettiche di BPM e Banco Popolare consentirà al nuovo Gruppo un'elevata capacità di creazione di valore a beneficio di tutti gli *stakeholder*, principalmente attraverso:

- l'incremento della massa critica, in grado di rafforzare la capacità competitiva nei mercati geografici di presenza e di cogliere economie di scala;
- la valorizzazione, tramite l'adozione di un modello organizzativo semplice e integrato, delle culture, delle realtà locali e delle competenze proprie di ciascun Gruppo;
- l'elevata complementarietà territoriale;
- la valorizzazione della crescita umana e professionale dei dipendenti, al fine di sviluppare la qualità e la motivazione delle risorse umane, fattore chiave di successo per il nuovo Gruppo; la creazione di un Gruppo *leader* in Italia e con potenziale di crescita a livello internazionale offrirà, infatti, nuove opportunità di sviluppo professionale sia per i dipendenti attuali, sia per le nuove risorse di talento che il nuovo Gruppo sarà in grado di at-

trarre; in particolare, nell'ambito del rinnovato modello di *business*, le risorse umane rappresenteranno un elemento chiave di cambiamento, attraverso un chiaro programma di gestione e sviluppo delle risorse e con importanti investimenti in programmi di formazione e sviluppo di nuove competenze commerciali (è prevista la riallocazione di circa 800 FTE in nuovi ruoli professionali);

- un rafforzamento delle attività a supporto della clientela, soprattutto piccole-medie imprese e famiglie, anche grazie a una più ampia e articolata gamma dei prodotti e dei servizi offerti;
- la focalizzazione sullo sviluppo e il rafforzamento del *multi-channel banking* e della digitalizzazione dei modelli e dei prodotti/servizi;
- il rafforzamento dell'attività di gestione del credito deteriorato attraverso la diversificazione del portafoglio complessivo, l'adozione di *best practices* e la costituzione di un'unità gestionale *ad hoc* che riporterà direttamente all'Amministratore Delegato e che si occuperà della valutazione e gestione delle "sofferenze" massimizzando l'efficienza e la velocità delle procedure di recupero concentrandosi altresì sull'individuazione e il perseguimento delle migliori opportunità di dismissione, per almeno circa euro 8 miliardi; in particolare, ciò garantirà una forte attenzione al profilo di qualità del credito del nuovo Gruppo, con l'obiettivo di conseguire:
  - una riduzione del costo del rischio previsto pari a circa 63pb nel 2019, in forte diminuzione rispetto ai valori del 2015, superiori a 100pb;
  - una migliore copertura delle sofferenze, stima in aumento dal 57% nel 2015 al 59% nel 2019, con un incremento della quota di *secured loans* sul totale sofferenze dal 58% nel 2015 al 72% nel 2019;
  - un'incidenza dei crediti deteriorati nominali in linea con i migliori operatori di settore, in calo da 24,8% nel 2015 a 17,9% nel 2019;
  - un'incidenza dei crediti deteriorati netti in calo da 15,7% nel 2015 a 11,1% nel 2019;
  - un miglioramento del tasso di recupero da 2,7% nel 2015 a 4,5% nel 2019;
- il rafforzamento e l'efficientamento delle aree di *business* ad alto valore aggiunto, grazie alla specializzazione ed eccellenza nell'*Asset Management, Corporate & Investment Banking e Private Banking, Bancassurance, Credito al Consumo*; in particolare, vi sarà un rinnovato *focus* su:
  - clientela *corporate*: tramite la costituzione di divisione dedicata, con aumento della *share of wallet* nella penetrazione dei servizi a valore aggiunto, al fine di conseguire un CAGR di circa il 3,8% in termini di impieghi lordi entro il 2019, preservando al contempo i livelli di profittabilità;
  - clientela *private*: efficace *customer proposition* grazie a un catalogo di prodotti e servizi unico e completo, con l'evoluzione del modello di *business* da gestione degli attivi finanziari a gestione dell'intero patrimonio e sfruttando la collaborazione e il *cross selling* con la divisione *corporate* e con il segmento imprese, al fine di conseguire un CAGR di circa il 3,2% in termini di *total client assets* entro il 2019, principalmente grazie alla crescita degli *asset under management*;
  - clientela *retail e small business*: *focus* sullo sviluppo della clientela e sul *cross selling* attraverso un'offerta prodotti differenziata per sotto-segmenti di clientela e la semplificazione dei processi, al fine di conseguire un CAGR di circa 3,5% sia in termi-

ni di crediti lordi sia di *total client assets* entro il 2019, preservando al contempo i livelli di profittabilità.

Il nuovo Gruppo così rafforzato potrà affrontare progetti e iniziative di espansione non alla portata delle banche prese singolarmente, sarà in grado di attirare e sviluppare i talenti e le competenze delle proprie persone e potrà effettuare investimenti in tecnologia e innovazione in linea con aumentati livelli di ambizione.

### 1.2.2 Linee guida strategiche del nuovo Gruppo

In data 16 maggio 2016 gli organi amministrativi di BPM e Banco Popolare hanno approvato il Piano Strategico 2016-2019 (il “**Piano Strategico**”) del nuovo Gruppo nascente dalla Fusione (per una descrizione puntuale degli elementi del Piano Strategico si rinvia alla presentazione disponibile sul sito *internet* di BPM e del Banco Popolare).

Le principali linee guida strategiche del nuovo Gruppo si possono riassumere nei seguenti punti:

- costituzione di un nuovo Gruppo in grado di competere con i principali operatori a livello nazionale e con potenzialità di sviluppo a livello internazionale:
  - modello organizzativo semplice e integrato, in grado di valorizzare il radicamento territoriale e l'identità dei marchi storici dei due Gruppi;
  - forte enfasi sulla valorizzazione del capitale umano e sullo sviluppo delle professionalità presenti in ciascuno dei due Gruppi d'origine;
- focalizzazione sui bisogni e sulle esigenze della clientela attraverso:
  - la costante innovazione dei processi, modelli e prodotti/servizi offerti;
  - lo sviluppo e miglioramento dei canali di accesso per la clientela;
  - il crescente *focus* sullo sviluppo della digitalizzazione dei processi, dei modelli e dei prodotti/servizi in concomitanza con un alleggerimento della rete fisica e il rafforzamento della specializzazione dell'approccio commerciale e dell'offerta di prodotti/servizi nei confronti della clientela;
- valorizzazione del ruolo delle Fabbriche Prodotto presenti nei due Gruppi d'origine;
- continua focalizzazione sul mantenimento di solidi coefficienti patrimoniali e di liquidità, in linea con la *best practice* di settore, anche attraverso la omogeneizzazione dei modelli interni di misurazione dei rischi, nel rispetto delle previsioni regolamentari.
- conseguimento di economie di scala e di scopo attraverso l'integrazione delle rispettive strutture grazie alla massimizzazione del profilo sinergico derivante dalla Fusione e dal miglioramento dell'efficienza operativa tramite un allineamento delle strutture operative, commerciali e creditizie di tutte le società del nuovo Gruppo alle *best practice* di settore; in particolare, ci si è prefissati l'obiettivo di conseguire:
  - *asset under Management*: CAGR di circa il 7%, da euro 40,7 miliardi nel 2015 a euro 53,5 miliardi nel 2019;
  - volumi di erogato di credito al consumo: CAGR di circa il 5%, da euro 1,4 miliardi nel 2015 a euro 1,7 miliardi nel 2019;
  - *bancassurance AUM*: CAGR di circa 6%, da euro 15,9 miliardi nel 2015 a euro 20,1 miliardi nel 2019;
  - commissioni *investment banking*: CAGR di circa 17%, da euro 67 miliardi nel 2015 a euro 126 miliardi nel 2019.

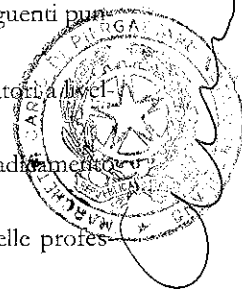

In particolare, al fine di raggiungere questi obiettivi, il nuovo Gruppo utilizzerà una struttura organizzativa efficace, supportata da un modello operativo avanzato grazie a un'architettura IT all'avanguardia che incorporerà le aree di eccellenza esistenti e ai significativi investimenti nel digitale durante l'orizzonte del Piano Strategico (oltre euro 90 milioni di investimenti cumulati nel periodo 2016-2019).

## 2. SOCIETÀ PARTECIPANTI ALLA FUSIONE

### 2.1 **Banca Popolare di Milano S.c. a r.l.**

#### 2.1.1 Dati societari di BPM

Banca Popolare di Milano S.c. a r.l., con sede a Milano, Piazza F. Meda n. 4, codice fiscale e numero di iscrizione presso il Registro delle Imprese di Milano 00715120150, iscritta all'Albo delle banche al n. 5584, è una banca popolare che opera nella forma di società cooperativa ed è capogruppo del Gruppo bancario Bipiemme – Banca Popolare di Milano (“Gruppo BPM”).

Il capitale sociale di BPM al 30 giugno 2016 è pari a euro 3.365.439.319,02 i.v., suddiviso in n. 4.391.784.467 azioni ordinarie prive di valore nominale.

Le azioni di BPM sono negoziate sull'MTA.

#### 2.1.2 Oggetto sociale di BPM

L'oggetto sociale di BPM è il seguente: *“La Società ha per oggetto di procurare il credito ai propri Soci mediante la cooperazione e la raccolta del risparmio e di compiere, per conto proprio o di terzi, qualsiasi operazione e servizio di banca, anche con non Soci, esclusa rigorosamente ogni operazione di mera speculazione. Nella concessione di fido, la Banca dà preferenza ai Soci ed alle operazioni di più modesto importo.”*

Inoltre: *“La Società può compiere con l'osservanza delle disposizioni vigenti e previo ottenimento delle prescritte autorizzazioni tutte le operazioni ed i servizi bancari, finanziari, di intermediazione consentiti, nonché ogni altra operazione strumentale o comunque connessa al raggiungimento dello scopo sociale.”*

#### 2.1.3 Organi sociali di BPM

BPM adotta il modello di amministrazione e controllo c.d. “dualistico”, che prevede la presenza di un Consiglio di Sorveglianza e di un Consiglio di Gestione (cfr. artt. 2409-*octies* e ss. del codice civile).

Il Consiglio di Sorveglianza di BPM attualmente in carica, nominato con delibera dell'Assemblea dei soci del 30 aprile 2016, è composto da 18 consiglieri, come di seguito specificato:

Nominativo	Carica
Nicola Rossi	Presidente del Consiglio di Sorveglianza
Mauro Paoloni	Vice-Presidente del Consiglio di Sorveglianza
Marcello Priori	Vice-Presidente del Consiglio di Sorveglianza
Alberto Balestreri	Consigliere di Sorveglianza
Carlo Bellavite Pelleggini	Consigliere di Sorveglianza
Mara Bergamaschi	Consigliere di Sorveglianza
Angelo Busani	Consigliere di Sorveglianza
Massimo Catizone	Consigliere di Sorveglianza
Emanuele Cusa	Consigliere di Sorveglianza
Carlo Frascarolo	Consigliere di Sorveglianza
Roberto Fusilli	Consigliere di Sorveglianza
Paola Galbiati	Consigliere di Sorveglianza

Nominativo	Carica
Piero Lonardi	Consigliere di Sorveglianza
Maria Luisa Mosconi	Consigliere di Sorveglianza
Mariella Piantoni	Consigliere di Sorveglianza
Ezio Simonelli	Consigliere di Sorveglianza
Manuela Soffientini	Consigliere di Sorveglianza
Daniela Venanzi	Consigliere di Sorveglianza

Il Consiglio di Gestione di BPM attualmente in carica, nominato con delibera del Consiglio di Sorveglianza del 17 gennaio 2014, è composto da 5 consiglieri, come di seguito specificato:

Nominativo	Carica
Mario Anolli	Presidente del Consiglio di Gestione
Giuseppe Castagna	Consigliere Delegato
Davide Croff	Consigliere di Gestione
Paola De Martini	Consigliere di Gestione
Giorgio Girelli	Consigliere di Gestione

#### 2.1.4 Sintetica descrizione dell'attività di BPM

Il Gruppo BPM è un Gruppo bancario integrato polifunzionale, attivo in tutti i comparti dell'intermediazione creditizia e finanziaria e con vocazione prevalentemente *retail*, ossia focalizzato sulla clientela privata e sulle imprese di piccole e medie dimensioni. Svolge, inoltre, attività di raccolta del risparmio e di erogazione del credito, nonché prestazione di servizi di investimento, anche commercializzando prodotti di società collegate o di società terze (ad esempio nell'*asset management* e nella bancassicurazione).

L'attività del Gruppo si articola nelle seguenti linee di *business*:

- *retail banking*: che comprende i servizi offerti alla clientela privata e alle piccole imprese dalla rete degli sportelli di BPM e Banca Popolare di Mantova. In particolare, rientrano in questo comparto i servizi per la clientela *retail* e aziende con fatturato inferiore a euro 15 milioni. Nell'attività di *retail banking* rientrano altresì l'attività della clientela *online*, l'attività di *private banking* (svolta da BPM e da Banca Akros) e l'attività di ProFamily, società di credito al consumo;
- *corporate banking*: che racchiude l'offerta da parte della rete degli sportelli BPM di servizi bancari, finanziari e di credito rivolti alle imprese rientranti nei segmenti di clientela *large corporate* (fatturato maggiore di euro 250 milioni), *upper* imprese (fatturato compreso tra euro 50 e 250 milioni) e *middle* imprese (fatturato compreso tra euro 15 e 50 milioni). Sono ricompresi, inoltre, in tale area di attività anche l'offerta di servizi di investimento e l'individuazione di opportunità commerciali relative ad operazioni di finanza straordinaria;
- *treasury & investment banking*: avente ad oggetto l'attività di gestione del portafoglio titoli di proprietà e di intermediazione mobiliare, in titoli e cambi in conto proprio e tesoreria. In tale segmento, oltre all'attività di finanza delle banche commerciali del Gruppo, rientrano le attività svolte da Banca Akros;
- *corporate center*: che include le attività residuali e le attività strumentali al funzionamento del Gruppo, fungendo da collettore del portafoglio partecipazioni, delle passività subordinate e di tutte le altre attività/passività non allocate ai precedenti settori di attività.

BPM è la società Capogruppo del Gruppo BPM e svolge, oltre all'attività bancaria, le funzioni di indirizzo, governo e controllo unitario sulle società finanziarie e strumentali controllate.

BPM, quale banca che esercita l'attività di direzione e coordinamento del Gruppo, ai sensi dell'art. 61, comma 4, del TUB, emana, nell'esercizio dell'attività di direzione e coordinamento, disposizioni alle componenti del Gruppo, e ciò anche per l'esecuzione delle istruzioni impartite dalle Autorità di Vigilanza e nell'interesse della stabilità del Gruppo.

Si riporta di seguito una sintetica rappresentazione della struttura del Gruppo BPM:

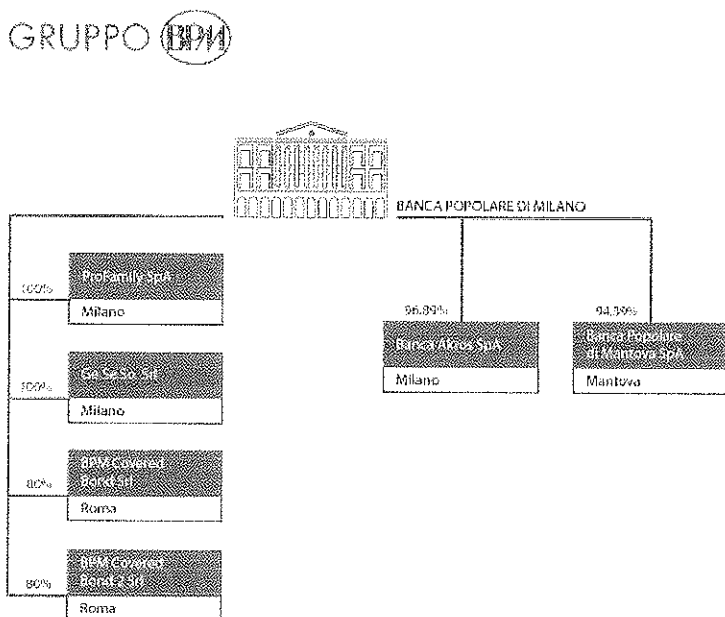

## 2.1.5 Dati economici e patrimoniali di sintesi del Gruppo BPM

### Principali dati di conto economico

La seguente tabella contiene i principali dati di conto economico di BPM (Capogruppo), su base consolidata, alla data del 31 dicembre 2015, posti a confronto con quelli relativi al 31 dicembre 2014. I dati sono espressi in migliaia di euro.

### Principali dati di conto economico al 31 dicembre 2015

	31 dicembre 2015	31 dicembre 2014	Variazione Percentuale
<b>Margine di interesse</b>	806.746	800.171	0,8%
<b>Commissioni nette</b>	605.996	556.566	8,9%
<b>Margine di intermediazione</b>	1.612.077	1.585.124	1,7%



	31 dicembre 2015	31 dicembre 2014	Variazione Percentuale
<b>Risultato netto della gestione finanziaria</b>	1.252.230	1.121.470	11,7%
<b>Costi Operativi</b>	(968.819)	(923.860)	-4,9%
<b>Utile (Perdita) della operatività corrente al lordo delle imposte</b>	353.421	324.941	8,8%
<b>Utile (Perdita) d'esercizio di pertinenza della Capogruppo</b>	288.907	232.293	24,4%

Il margine di interesse si attesta a euro 806,7 milioni ed evidenzia un incremento di euro 6,6 milioni circa (+0,8%) rispetto a dicembre 2014, grazie all'aumento del margine commerciale che beneficia dell'espansione dei volumi di impiego e al minor costo del *funding* interbancario e istituzionale che più che compensano la riduzione del contributo del portafoglio titoli della Capogruppo.

Le commissioni nette risultano in aumento rispetto al 2014 di euro 49,4 milioni (+8,9%) a seguito principalmente della crescita delle commissioni da servizi di gestione, intermediazione e consulenza per euro 51,4 milioni (+ 20,1%).

Il margine di intermediazione si attesta a euro 1.612,1 milioni, in aumento dell'1,7% (euro 27,1 milioni) rispetto a quanto registrato nel corso del 2014. L'andamento beneficia dell'effetto positivo del margine di interesse e delle commissioni, risentendo del minor contributo dell'attività collegata alla gestione del portafoglio di attività e passività finanziarie.

Il risultato netto della gestione finanziaria si attesta a euro 1.252,2 milioni, in aumento dell'11,7% in quanto beneficia in particolare della flessione delle rettifiche di valore nette per il deterioramento di crediti (- euro 77,2 milioni).

I costi operativi aumentano di euro 45 milioni, incremento da attribuirsi interamente alle maggiori spese amministrative, sulle quali pesa il contributo *one off* - pari a euro 39,7 milioni - versato a seguito del provvedimento della Banca d'Italia del 21 novembre 2015 per il programma di risoluzione di Banca delle Marche, Banca Popolare dell'Etruria e del Lazio, Cassa di Risparmio di Ferrara e Cassa di Risparmio della Provincia di Chieti.

Il risultato netto di pertinenza della Capogruppo, dopo aver registrato un utile di pertinenza di terzi (euro 1 milione), si attesta a euro 288,9 milioni rispetto all'utile netto di euro 232,3 milioni del 2014.

La seguente tabella contiene i principali dati di conto economico di BPM, su base consolidata, alla data del 30 giugno 2016, posti a confronto con quelli relativi al 30 giugno 2015. I dati sono espressi in migliaia di euro.

*Principali dati di conto economico al 30 giugno 2016*

	30 giugno 2016	30 giugno 2015	Variazione Percentuale
<b>Margine di interesse</b>	403.077	402.880	0,0%
<b>Commissioni nette</b>	303.344	306.753	-1,1%
<b>Margine di intermediazione</b>	811.452	788.718	2,9%

	30 giugno 2016	30 giugno 2015	Variatione Percentuale
<b>Risultato netto della gestione finanziaria</b>	658.721	612.121	7,6%
<b>Costi Operativi</b>	(482.129)	(456.291)	-5,7%
<b>Utile (Perdita) della operatività corrente al lordo delle imposte</b>	222.633	212.366	4,8%
<b>Utile (Perdita) d'esercizio di pertinenza della Capogruppo</b>	158.135	154.053	2,6%

Al 30 giugno 2016 il margine di interesse si attesta a euro 403,1 milioni ed evidenzia una sostanziale stabilità rispetto all'anno precedente. Dall'analisi gestionale si evidenzia che la contrazione del margine commerciale e del portafoglio titoli sono compensati dal minor costo del *funding* istituzionale.

Le commissioni nette risultano in lieve diminuzione rispetto al 30 giugno 2015 (- euro 3,4 milioni) a seguito principalmente della contrazione dei servizi di gestione, intermediazione e consulenza, non completamente compensate dall'aumento delle commissioni per altri servizi legate ai finanziamenti concessi e delle commissioni da servizi di incasso e pagamento.

Al 30 giugno 2016, il margine di intermediazione si attesta ad euro 811,5 milioni, in aumento rispetto a quanto registrato nel primo semestre del 2015 (+ euro 23 milioni). L'incremento è dovuto essenzialmente ai maggiori utili da cessione e riacquisto su attività finanziarie disponibili per la vendita (+ euro 32 milioni).

Il risultato netto della gestione finanziaria si attesta, al 30 giugno 2016, a euro 658,7 milioni, in aumento rispetto a quanto registrato al 30 giugno 2015, quando era stato pari a euro 612,1 milioni. L'incremento beneficia del sopra citato aumento del margine di intermediazione e del minor onere delle rettifiche di valore nette per il deterioramento di crediti (- euro 26 milioni).

I costi operativi si attestano, al 30 giugno 2016, a euro 482,1 milioni, in aumento rispetto al saldo registrato al 30 giugno 2015 (+ euro 26 milioni). L'incremento è da attribuirsi sia alle maggiori spese del personale (+ euro 11,5 milioni) per effetto dell'adeguamento al CCNL e degli aumenti di oneri sociali, previdenziali e di quiescenza sia all'aumento delle altre spese amministrative (+ euro 7 milioni), sulle quali pesa il maggior onere al *Single Resolution Fund* e gli oneri per compensi a professionisti, per lo più legati alle spese connesse all'operazione di aggregazione.

Dopo aver registrato imposte per euro 64 milioni (con un *tax rate* pari al 28,7%), l'utile di pertinenza della Capogruppo BPM, al 30 giugno 2016, si attesta, al netto di un utile di pertinenza di terzi di euro 0,5 milioni, a euro 158,1 milioni, rispetto ad un utile netto registrato nel primo semestre del 2015 pari a euro 154,1 milioni.

#### Principali dati di stato patrimoniale

La seguente tabella contiene i principali dati di stato patrimoniale di BPM, su base consolidata, alla data del 31 dicembre 2015, posti a confronto con quelli relativi al 31 dicembre 2014.

La seguente tabella riporta, altresì, i principali dati di stato patrimoniale al 30 giugno 2016 confrontati, ove la variazione sia considerata significativa, con i saldi al 31 dicembre 2015. I dati sono espressi in migliaia di euro.

	30 giugno 2016 (A)	31 dicembre 2015 (B)	31 dicembre 2014 (C)	Variazione Percentuale (A-B)	Variazione Percentuale (B-C)
Patrimonio Netto	4.571.206	4.627.347	4.536.683	-1,2%	2,0%
Capitale	3.365.439	3.365.439	3.365.439	0,0%	0,0%
Crediti verso clientela	34.520.420	34.186.837	32.078.843	1,0%	6,6%
<i>di cui crediti deteriorati netti</i>	<i>3.610.077</i>	<i>3.624.224</i>	<i>3.597.901</i>	<i>-0,4%</i>	<i>0,7%</i>
Interbancario netto:	-2.915.777	-3.614.722	-2.333.787	19,3%	-54,9%
<i>Crediti verso banche</i>	<i>1.812.384</i>	<i>1.224.717</i>	<i>984.777</i>	<i>48,0%</i>	<i>24,4%</i>
<i>Debiti verso banche</i>	<i>4.728.161</i>	<i>4.839.439</i>	<i>3.318.564</i>	<i>-2,3%</i>	<i>45,8%</i>
<b>Attività finanziarie (*)</b>	10.425.227	11.416.540	11.887.806	-8,7%	
<b>Passività finanziarie (**)</b>	1.531.460	1.250.321	1.538.280	22,5%	
<b>Totale attivo</b>	49.697.726	50.203.300	48.271.811	-1,0%	
<b>Raccolta Diretta (***)</b>	36.789.648	37.601.769	36.836.892	-2,2%	2,1%
<b>Raccolta indiretta:</b>	32.363.782	34.060.203	32.610.223	-5,0%	4,4%
<i>Risparmio gestito</i>	<i>21.252.907</i>	<i>20.901.445</i>	<i>17.872.354</i>	<i>1,7%</i>	<i>16,9%</i>
<i>Risparmio amministrato</i>	<i>11.110.875</i>	<i>13.158.758</i>	<i>14.737.869</i>	<i>-15,6%</i>	<i>-10,7%</i>



(\*) La voce "attività finanziarie" ricomprende: attività finanziarie detenute per la negoziazione, attività finanziarie valutate al *fair value*, attività finanziarie disponibili per la vendita, derivati di copertura e adeguamento di valore delle attività finanziarie oggetto di copertura generica.

(\*\*) La voce "passività finanziarie" ricomprende: passività finanziarie di negoziazione, derivati di copertura e adeguamento di valore delle passività finanziarie oggetto di copertura generica.

(\*\*\*) La voce "raccolta diretta" ricomprende: debiti verso clientela, titoli in circolazione e passività finanziarie valutate al *fair value*.

Al 31 dicembre 2015, il patrimonio netto del Gruppo BPM, comprensivo dell'utile di periodo di euro 289 milioni, si posiziona a euro 4.627 milioni, in aumento rispetto a fine 2014 (+2,0%).

I crediti verso clientela al 31 dicembre 2015 ammontano a euro 34.187 milioni, in aumento di euro 2.108 milioni (+ 6,6%) rispetto a dicembre 2014 principalmente per effetto dell'incremento della voce "Altri finanziamenti" (+ euro 1.663 milioni; + 22,9%), in particolare dei prestiti in pool e degli impieghi *stand-by*, e della voce "Mutui" (+ euro 731 milioni; + 4,6%).

I crediti deteriorati netti al 31 dicembre 2015 ammontano a euro 3.624 milioni, rappresentando il 10,6% degli impieghi. Il dato è in incremento rispetto al 31 dicembre 2014 (+ euro 26,3 milioni, + 0,7%) principalmente per effetto dell'aumento delle sofferenze (+euro 146 milioni), aumento in parte riconducibile al trasferimento a sofferenza di posizioni derivanti da altre classi di deteriorati (nello specifico le inadempienze probabili che si riducono di euro 74 milioni); in diminuzione risultano anche le esposizioni scadute (- euro 45,7 milioni).

Al 30 giugno 2016, la voce crediti verso clientela ammonta a euro 34.520 milioni sostanzialmente stabile rispetto a fine dicembre 2015. Nello specifico i crediti deteriorati netti si arrestano a euro 3.610 milioni, in flessione dello 0,4% rispetto al 31 dicembre 2015.

Lo sbilancio tra crediti e debiti verso banche al 31 dicembre 2015 presenta un saldo negativo di euro 3.615 milioni rispetto al saldo negativo di euro 2.334 milioni di dicembre 2014 (- euro 1.281 milioni; -54,9%); tale andamento è in buona parte ascrivibile alla dinamica dei debiti verso banche, che rispetto a fine 2014 aumentano di euro 1.521 milioni (+45,8%).

Il saldo dello sbilancio al 30 giugno 2016 è negativo per euro 2.916 milioni, in miglioramento rispetto al saldo registrato al 31 dicembre 2015 (+ euro 700 milioni circa; +19,3%). Tale andamento segue principalmente la dinamica dei crediti verso banche, mentre i debiti verso banche registrano una sostanziale stabilità rispetto a fine 2015.

Le attività finanziarie del Gruppo BPM al 31 dicembre 2015 si attestano a euro 11.416,5 milioni, in diminuzione del 4% (- euro 471 milioni) rispetto a dicembre 2014. All'interno dell'aggregato si evidenziano i movimenti più significativi:

- la riduzione delle attività finanziarie disponibili per la vendita (- euro 179 milioni) è legata alla cessione dei titoli di Stato in portafoglio e di alcune rilevanti interessenze partecipative;
- la flessione dei derivati di copertura attivi (- euro 138 milioni) è conseguente alla riduzione delle poste oggetto di copertura, in particolare emissioni obbligazionarie;
- la diminuzione delle attività finanziarie di negoziazione (- euro 124 milioni) è causata da una minore operatività relativa al portafoglio di negoziazione;
- variazioni meno rilevanti riguardano le attività finanziarie valutate al *fair value* (- euro 22 milioni) e l'adeguamento del valore delle attività finanziarie oggetto di copertura generica (- euro 8 milioni).

L'aggregato delle attività finanziarie ha registrato una diminuzione significativa nel corso del primo semestre 2016 (- euro 991 milioni; - 8,7%), da attribuirsi quasi integralmente alla riduzione delle attività finanziarie disponibili per la vendita (- euro 1.078 milioni) per vendite di titoli di Stato in portafoglio.

Le passività finanziarie del Gruppo BPM al 31 dicembre 2015 ammontano a euro 1.250,3 milioni, in riduzione del 18,7%, essenzialmente per effetto della diminuzione delle passività finanziarie di negoziazione, la cui movimentazione è strettamente legata alle corrispondenti attività. In dettaglio il saldo tra le attività finanziarie e le passività finanziarie di negoziazione pari a euro 614 milioni al 31 dicembre 2015 risulta in incremento di euro 156 milioni rispetto a dicembre 2014. L'aggregato è rappresentato in gran parte dal portafoglio di negoziazione della controllata Banca Akros, la cui operatività è costituita principalmente dall'attività di intermediazione, di *market making* e di gestione del rischio con strategie di copertura dinamica all'interno del sistema dei limiti operativi.

Al 30 giugno 2016 le passività finanziarie si incrementano di circa euro 281 milioni rispetto al 31 dicembre 2015. L'incremento riguarda essenzialmente le passività finanziarie di negoziazione (+ euro 249 milioni) e va legato all'aumento delle corrispondenti attività finanziarie (+ euro 60 milioni), con la conseguente determinazione di un saldo netto di negoziazione di euro 425 milioni, in flessione di euro 189 milioni rispetto al saldo di dicembre 2015 (-30,8%).

La raccolta diretta – aggregato composto dai debiti verso clientela, dai titoli in circolazione e dalle passività finanziarie valutate al *fair value* – si attesta, al 31 dicembre 2015, a euro 37.602 milioni, in incremento rispetto al 31 dicembre 2014 di euro 765 milioni (+2,1%).

Nel dettaglio:

- i debiti verso clientela ammontano a euro 28.623 milioni, in aumento di euro 920 milioni (+3,3%), principalmente per effetto dell'aumento dei conti correnti e depositi a rispar-

mio (+ euro 2.027 milioni) solo in parte controbilanciato dalla contrazione dei PCT passivi (- euro 1.107 milioni);

- i titoli in circolazione si attestano a euro 8.849 milioni e risultano in contrazione di euro 133 milioni (-1,5%) essenzialmente per il rimborso di obbligazioni *senior* e subordinate;
- le passività finanziarie valutate al fair value raggiungono euro 130 milioni in diminuzione di euro 22 milioni (- 14,8%).

Al 30 giugno 2016 la raccolta diretta ammonta a euro 36.790 milioni, riducendosi di euro 812 milioni (-2,2%) rispetto al 31 dicembre 2015. La riduzione è legata essenzialmente alla forte contrazione dell'aggregato dei titoli in circolazione (- euro 1.778 milioni; -20,1%) principalmente per effetto del rimborso di un EMTN per euro 1 miliardo, della riduzione di PCT a breve effettuati con titoli di propria emissione riacquistati (- euro 893 milioni) e del rimborso di altre obbligazioni (- euro 630 milioni), solo in parte compensate dall'emissione di un *Covered Bond* per euro 750 milioni.

La riduzione dei titoli in circolazione è stata in parte controbilanciata dall'incremento dei debiti verso clientela (+ euro 994 milioni; +3,5%) per effetto dell'aumento di conti correnti e depositi (+ euro 1.645 milioni) solo in parte compensati da minori PCT passivi (- euro 655 milioni).

Nel 2015 la raccolta indiretta con la clientela ordinaria valutata ai valori di mercato si posiziona a euro 34.060 milioni, in aumento rispetto a dicembre 2014 (+ euro 1.450 milioni; +4,4%). Tale andamento beneficia dei risultati positivi del risparmio gestito, che si attesta a euro 20.901 milioni (+ euro 3.029 milioni; + 16,9%), per effetto sia del trend positivo dei mercati che di una raccolta netta positiva nell'esercizio di euro 2.612 milioni.

Il risparmio amministrato si attesta al 31 dicembre 2015 a euro 13.159 milioni, in contrazione rispetto a fine 2014 (- euro 1.579 milioni; -10,7%) sostanzialmente per il processo di riallocazione della liquidità riveniente dai titoli di Stato in scadenza verso prodotti di risparmio gestito.

L'andamento della raccolta indiretta, che si attesta a euro 32.364 milioni al 30 giugno 2016, risulta in riduzione nel primo semestre del 2016 (- euro 1.696 milioni; -5,0%); la flessione è da attribuirsi al risparmio amministrato (- euro 2.048 milioni), a seguito prevalentemente dell'andamento dei mercati finanziari, mentre il risparmio gestito (+ euro 351 milioni) beneficia di una raccolta netta positiva, anche se inferiore rispetto all'esercizio precedente.

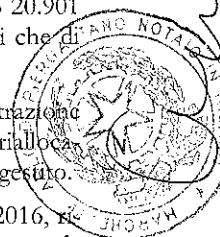

## 2.2 Banco Popolare – Società Cooperativa

### 2.2.1 Dati societari del Banco Popolare

Banco Popolare – Società Cooperativa, con sede a Verona, Piazza Nogara n. 2, codice fiscale e numero di iscrizione presso il Registro delle Imprese di Verona 03700430238, iscritta all'Albo delle banche al n. 5668, è una banca popolare che opera nella forma di società cooperativa ed è capogruppo del Gruppo bancario Banco Popolare.

Il capitale sociale del Banco Popolare alla data del 1° luglio 2016 è pari a euro 7.089.340.067,39, suddiviso in n. 827.760.910 azioni ordinarie prive di valore nominale.

Le azioni del Banco Popolare sono negoziate sull'MTA.

### 2.2.2 Oggetto sociale del Banco Popolare

L'oggetto sociale del Banco Popolare è il seguente: *“La Società ha per oggetto la raccolta del risparmio e l'esercizio del credito, nelle sue varie forme, tanto nei confronti dei propri soci quanto dei non soci, ispirandosi ai principi del Credito Popolare. La Società può compiere, con l'osservanza delle disposizioni vigenti e previo ottenimento delle prescritte autorizzazioni, tutte le operazioni ed i servizi bancari, finanziari e assicurativi, inclusa la costituzione e la gestione di forme pensionistiche aperte o chiuse, nonché le altre attività consentite agli*

*enti creditizi, compresi l'emissione di obbligazioni, l'esercizio dell'attività di finanziamento regolamentata da leggi speciali e l'acquisto e la cessione di crediti di impresa. La Società può compiere ogni altra operazione strumentale o comunque connessa al raggiungimento dello scopo sociale. Per conseguire le proprie finalità, la Società può aderire ad associazioni e consorzi. La Società, quale banca che esercita attività di direzione e coordinamento del Gruppo Bancario Banco Popolare ai sensi dell'art. 61, quarto comma, D.Lgs. 1 settembre 1993 n. 385, emana disposizioni alle componenti del Gruppo, e ciò anche per l'esecuzione delle istruzioni impartite dalle Autorità di Vigilanza e nell'interesse della stabilità del Gruppo.”*

### 2.2.3 Organi sociali del Banco Popolare

Il Banco Popolare adotta il modello di amministrazione e controllo c.d. “tradizionale”, che prevede la presenza di un Consiglio di Amministrazione e di un Collegio Sindacale (cfr. art. 2380-*bis* e ss. del codice civile).

Il Consiglio di Amministrazione del Banco Popolare attualmente in carica, nominato con delibera dell'Assemblea dei soci del 29 marzo 2014, è composto da 23 amministratori <sup>(2)</sup>, come di seguito specificato:

Nominativo	Carica
Carlo Fratta Pasini	Presidente del Consiglio di Amministrazione
Giulio Castellotti	Vice-Presidente del Consiglio di Amministrazione
Maurizio Comoli	Vice-Presidente del Consiglio di Amministrazione
Pier Francesco Saviotti	Amministratore Delegato
Patrizia Codicasa	Amministratore
Luigi Corsi	Amministratore
Domenico De Angelis	Amministratore
Maurizio Faroni	Amministratore
Gianni Filippa	Amministratore
Cristina Galeotti	Amministratore
Andrea Guidi	Amministratore
Valter Lazzari	Amministratore
Daniela Montemerlo	Amministratore
Giulio Pedrollo	Amministratore
Enrico Perotti	Amministratore
Claudio Rangoni Machiavelli	Amministratore
Fabio Ravanelli	Amministratore
Cecilia Rossignoli	Amministratore
Sandro Veronesi	Amministratore
Franco Zanetta	Amministratore
Tommaso Zanini	Amministratore
Cesare Zonca	Amministratore
Cristina Zuccheti	Amministratore

Il Collegio Sindacale del Banco Popolare attualmente in carica, nominato con delibera dell'Assemblea dei soci del 29 marzo 2014 (integrata dalla delibera dell'Assemblea del 7 maggio 2016), è composto da 5 sindaci effettivi e 2 sindaci supplenti, come di seguito specificato:

Nominativo	Carica
Pietro Manzonetto	Presidente del Collegio Sindacale
Marco Bronzato	Sindaco Effettivo

<sup>(2)</sup> Il Notaio Maurizio Marino, in data 24 maggio 2016, ha rassegnato le dimissioni dalla carica di amministratore del Banco Popolare.

Nominativo	Carica
Gabriele Camillo Erba	Sindaco Effettivo
Claudia Rossi	Sindaco Effettivo
Alfonso Sonato	Sindaco Effettivo
Paola Pesci	Sindaco Supplente
Chiara Benciolini	Sindaco Supplente

#### 2.2.4 Sintetica descrizione dell'attività del Banco Popolare

Il Banco Popolare è la Capogruppo del Gruppo Banco Popolare e, ispirandosi ai principi del credito popolare, svolge, anche attraverso le proprie controllate e partecipate, attività di raccolta del risparmio e di esercizio del credito nelle sue varie forme, *private e investment banking, merchant banking, asset management, leasing, bancassicurazione*, credito al consumo, tanto nei confronti dei propri soci quanto dei non soci, accordando speciale attenzione ai territori di storico radicamento delle proprie componenti, con particolare riguardo alle famiglie e alle piccole e medie imprese ed a quelle cooperative.

Il Gruppo Banco Popolare sul territorio italiano è così composto:

- Banco Popolare, che, oltre ad accentrare quale Capogruppo le funzioni di governo, di controllo e di coordinamento sulle società controllate del Gruppo, ha assunto, a seguito dell'integrazione delle Banche del Territorio, il ruolo di banca operativa attiva nello svolgimento dell'attività creditizia e della distribuzione di prodotti finanziari, articolata sulla base di un modello territoriale articolato in 4 divisioni territoriali (la Divisione Banca Popolare di Verona, la Divisione Banca Popolare di Lodi, la Divisione Banca Popolare di Novara, la Divisione Credito Bergamasco; collettivamente, le "Divisioni Territoriali"), corrispondenti alle tradizionali aree storiche di presenza e di riferimento per le comunità locali. A seguito dell'operazione di fusione di Banca Italease, in vigore e con efficacia a far data dal 16 marzo 2015, il Banco Popolare opera attraverso la neo costituita divisione *leasing*, il cui obiettivo è quello di gestire il portafoglio del leasing, in coordinamento con le società controllate dall'ex Banca Italease;
- Banca Aletti S.p.A., che opera nei settori del *private banking e investment banking*;
- le società prodotte, tra le quali, si segnalano Aletti Gestielle SGR S.p.A. nell'*asset management*, Italease Gestione Beni S.p.A. e Release S.p.A. operanti nel settore del *leasing* unitamente alla divisione leasing della Capogruppo, e alle quali si aggiungono le *partnership* nei settori della bancassicurazione (Popolare Vita e Avipop Assicurazioni) e del credito al consumo (Agos Ducato).

Il Gruppo Banco Popolare svolge la propria attività tramite la seguente struttura distributiva: le Divisioni Territoriali, le banche, gli uffici di rappresentanza e i canali a distanza.

Alla data della Relazione, il Gruppo Banco Popolare rivolge i propri servizi a più di 2 (due) milioni di clienti.

La clientela *privati* è suddivisa in base a tre principali segmenti di riferimento: "Universali", con patrimonio inferiore ad euro 100.000, "Affluent", con patrimonio superiore a euro 100.000 e i "Piccoli Operatori Economici", con un fatturato fino a euro 250.000.

La clientela *imprese* è suddivisa in Piccole Imprese (con un fatturato compreso tra euro 250 mila ed euro 5 milioni), in Medie Imprese (con un fatturato superiore a euro 5 milioni e inferiore ad euro 350 milioni), Grandi Imprese (con fatturato superiore a euro 350 milioni); altri segmenti di clientela sono rappresentati dagli Enti, dalla Clientela Istituzionale e dal Terzo Settore.

La clientela *Private* accreditata, con un patrimonio superiore a euro 1 milione è seguita dai *private bankers* di Banca Aletti S.p.A..

Sulla base dei dati del sistema bancario alla data del 31 dicembre 2015, il Gruppo Banco Popolare è il quarto gruppo bancario italiano in termini di totale attivo e di numero filiali.

Qui di seguito si dà una rappresentazione grafica della struttura del Gruppo Banco Popolare:

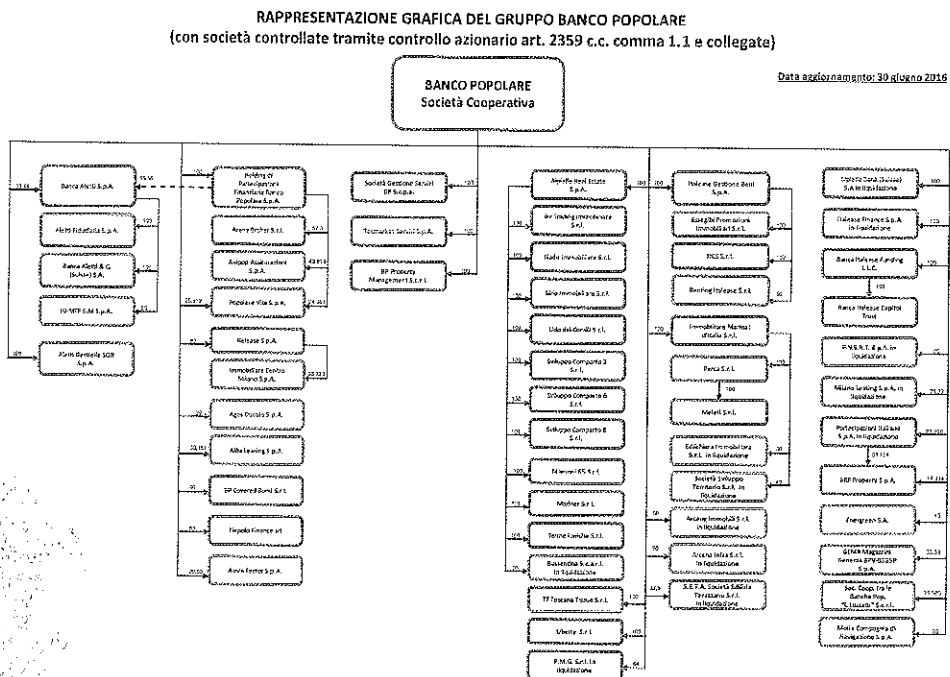

## 2.2.5 Dati economici e patrimoniali di sintesi del Gruppo Banco Popolare

### Principali dati di conto economico

La seguente tabella contiene i principali dati del conto economico riclassificato del Banco Popolare, redatto su base consolidata, alla data del 31 dicembre 2015, posti a confronto con quelli relativi al 31 dicembre 2014.

(migliaia di euro)	31/12/2015	31/12/2014 (*)	Variazione Percentuale
Margine finanziario	1.686.865	1.641.979	2,7%
Commissioni nette	1.425.410	1.379.724	3,3%
Proventi operativi	3.663.000	3.376.577	8,5%
Oneri operativi	(2.404.832)	(2.263.194)	6,3%
Risultato della gestione operativa	1.258.168	1.113.383	13,0%
Rettifiche di valore nette su crediti verso clientela	(803.933)	(3.561.431)	-77,4%
Rettifiche di valore nette su partecipazioni, avviamenti e altre attività immateriali	-	(239.000)	n.s.
Risultato lordo dell'operatività corrente	344.863	(2.763.836)	n.s.
Risultato netto senza FVO	426.785	(1.919.903)	n.s.
Impatto FVO	3.288	(25.988)	n.s.



(migliaia di euro)	31/12/2015	31/12/2014 (*)	Variazione Percentuale
Risultato netto	430.073	(1.945.891)	n.s.

(\*) Dati pubblicati nella Relazione Finanziaria Annuale 2015, i quali sono stati riesposti, ai fini comparativi, rispetto a quelli originariamente pubblicati nella Relazione Finanziaria Annuale 2014.

Il marginale finanziario dell'esercizio 2015 ammonta a euro 1.686,9 milioni, in crescita del 2,7% rispetto agli euro 1.642,0 milioni al 31 dicembre 2014. Tale risultato è stato influenzato del positivo contributo delle società partecipate, valutate con il metodo del patrimonio netto, pari a euro 141,5 milioni rispetto ad euro 90,1 milioni dell'esercizio precedente. Buona la tenuta del margine di interesse pari a euro 1.545,4 milioni, sostanzialmente stabile rispetto a euro 1.551,9 milioni dell'esercizio 2014, grazie alla politica di riduzione del costo di *funding* istituzionale e della raccolta della rete.

Le commissioni nette ammontano a euro 1.425,4 milioni e registrano un incremento del 3,3% rispetto a euro 1.379,7 milioni del 2014, grazie al contributo delle commissioni dei servizi di gestione, intermediazione e consulenza, sostenuto, in particolare, da una crescente domanda di fondi comuni di investimento da parte della clientela.

I proventi operativi dell'esercizio 2015 ammontano a euro 3.663,0 milioni in crescita dell'8,5% rispetto all'esercizio 2014, grazie anche alla buona diversificazione delle fonti di redditività rispetto alla tradizionale attività *core* di banca commerciale. L'esercizio 2015 ha, infatti, beneficiato degli utili realizzati a seguito della cessione delle quote partecipative di minoranza detenute nell'Istituto Centrale delle Banche Popolari e in Arca SGR, pari a euro 241,2 milioni. Anche al netto dei citati utili, i proventi operativi segnano una crescita dell'1,3%, grazie principalmente alla positiva dinamica del margine finanziario e delle commissioni nette.

Gli oneri operativi, che ammontano a euro 2.404,8 milioni, registrano un incremento di euro 141,6 milioni rispetto a quelli dell'esercizio precedente, determinato principalmente dai significativi contributi ordinari e straordinari versati nell'esercizio 2015 al Fondo Nazionale di Risoluzione ed al Fondo di Garanzia dei Depositi, pari complessivamente ad Euro 162,2 milioni.

Il risultato della gestione operativa, pari alla differenza tra i proventi operativi e gli oneri operativi sopra illustrati, è quindi positivo in entrambi gli esercizi (+ euro 1.258,2 milioni al 31 dicembre 2015, in aumento del 13% rispetto a euro 1.113,4 milioni al 31 dicembre 2014).

Con riferimento all'ultima riga del conto economico rappresentata dal risultato netto, si evidenzia che i risultati degli esercizi risentono in modo significativo degli importi addebitati a titolo di rettifiche di valore su crediti.

In particolare, per l'esercizio 2015 le Rettifiche di valore nette su crediti verso clientela si attestano ad euro 803,9 milioni rispetto ad euro 3.561,4 milioni del 31 dicembre 2014, anche grazie alla rilevante riduzione dei flussi netti in entrata di nuovi crediti deteriorati. L'esercizio 2015 ha quindi chiuso con utile netto consolidato di euro 430,1 milioni.

Per l'esercizio 2014, il significativo livello raggiunto nelle citate rettifiche di valore trovava la sua principale giustificazione nelle decisioni assunte dal Gruppo a seguito dell'analisi dei risultati dell'esercizio di *Asset Quality Review* (AQR), condotto dalla Banca Centrale Europea (BCE) e comunicati nell'ultimo trimestre dell'esercizio 2014. Nonostante il superamento con ampio margine dell'esercizio di *Comprehensive Assessment*, il Gruppo avviò una serie di interventi sui processi di classificazione e di valutazione del credito ordinariamente applicati, adottando nell'ambito del ventaglio di approcci relativi ai processi di stima consentiti dai principi contabili

di riferimento, *policy*, modelli e parametri valutativi diversi rispetto a quelli fino ad allora utilizzati. In adesione a quanto auspicato dall'Organo di Vigilanza, le modifiche introdotte furono orientate ad eliminare, per quanto possibile, l'entità del disallineamento esistente tra le valutazioni effettuate ai fini di bilancio e le cosiddette "ECB thresholds", ossia i parametri estimativi utilizzati ai fini prudenziali dalla BCE nell'ambito del citato esercizio AQR. Nel complesso, le rettifiche di valore nette per deterioramento dei crediti verso la clientela sono risultate pari a euro 3.561,4 milioni, con una contribuzione del quarto trimestre, pari a euro 2.496,1 milioni.

L'elevato costo del credito, unitamente alla rilevazione di *impairment* su attività immateriali relativi alla *Cash Generating Unit "Private & Investment Banking"* hanno portato alla chiusura di un risultato netto negativo pari ad euro 1.945,9 milioni.

La seguente tabella contiene i principali dati del conto economico riclassificato del Banco Popolare, redatto su base consolidata, alla data del 30 giugno 2016, posti a confronto con quelli relativi al 30 giugno 2015.

(migliaia di euro)	30/06/2016	30/06/2015	Variazione Percentuale
Margine finanziario	754.733	850.379	-11,2%
Commissioni nette	639.308	771.085	-17,1%
Proventi operativi	1.539.392	1.813.617	-15,1%
Oneri operativi	(1.116.117)	(1.068.992)	4,4%
Risultato della gestione operativa	423.275	744.625	-43,2%
<i>Rettifiche di valore nette su crediti verso clientela</i>	<i>(980.422)</i>	<i>(375.307)</i>	161,2%
Risultato lordo dell'operatività corrente	(566.223)	289.786	n.s.
Risultato netto senza FVO	(387.243)	290.340	n.s.
Impatto FVO	7.074	2.778	154,6%
Risultato netto	(380.169)	293.118	n.s.

Al fine di comprendere l'evoluzione del risultato economico intervenuta nel primo semestre del 2016, si deve premettere che, dopo la sottoscrizione del Protocollo di Intesa con la Banca Popolare di Milano che prevede la fusione dei due gruppi bancari, la Banca Centrale Europea, in sede di esame preliminare dell'operazione, ha stabilito una serie di condizioni vincolanti per la concessione della propria autorizzazione e motivate dalla futura rilevanza del nuovo soggetto giuridico nell'ambito del sistema finanziario europeo. Tra le principali condizioni figura una progressiva riduzione del rapporto tra i crediti deteriorati e l'ammontare totale degli impieghi e un innalzamento del livello medio di copertura dei crediti deteriorati, in modo da favorire nel tempo la riduzione dell'ammontare degli stessi. Con riferimento a tale richiesta, i livelli medi di copertura delle sofferenze e, più in generale, dei crediti deteriorati sono stati incrementati fin dal primo trimestre 2016 e, nel corso del secondo trimestre, sono state perfezionate anche alcune operazioni di cessione di sofferenze per un valore nominale complessivo di circa Euro 240 milioni.

Tali decisioni hanno influenzato significativamente l'andamento economico del semestre che fa registrare un risultato economico negativo pari a euro 380,2 milioni, dopo aver addebitato al conto economico rettifiche di valore nette su crediti per euro 980,4 milioni nonostante la dinamica dei crediti deteriorati lordi, il cui stock evidenzia una flessione di euro 1,2 miliardi su base annua (-5,6%) e di euro 0,5 miliardi nel semestre (-2,4%).

Fatta questa premessa, di seguito si fornisce un'illustrazione dell'evoluzione intervenuta nei principali aggregati economici nel corso del primo semestre del 2016, rispetto al corrispondente periodo dello scorso esercizio.

Il marginale finanziario al 30 giugno 2016 ammonta a euro 754,7 milioni, in calo dell'11,2% rispetto al primo semestre 2015 in cui era pari a euro 850,4 milioni. In particolare, tale aggregato risente della contrazione del margine di interesse (euro 691,3 milioni al 30 giugno 2016 e euro 789,1 milioni al 30 giugno 2015), influenzato dalla riduzione registrata dai tassi Euribor, dalla perdurante forte pressione competitiva sui tassi di interesse oltre che dalla riduzione del contributo del portafoglio titoli di stato. Positivo è il contributo delle società partecipate valutate con il metodo del patrimonio netto, che è risultato pari a euro 63,5 milioni, sostanzialmente in linea rispetto a euro 61,3 milioni del primo semestre del 2015.

Le commissioni nette ammontano al 30 giugno 2016 a euro 639,3 milioni, in calo del 17,1% rispetto al primo semestre 2015, che peraltro aveva beneficiato di una dinamica eccezionalmente positiva nel comparto del risparmio gestito. Oltre all'andamento negativo dei mercati e alla riduzione della propensione della clientela nei confronti degli investimenti finanziari, l'andamento delle commissioni è risultato penalizzato dall'impegno profuso dal personale di rete nell'attività di informazione ed assistenza fornita alla clientela interessata dall'operazione di Aumento di Capitale.

Sulla base della dinamica sopra illustrata, i proventi operativi ammontano al 30 giugno 2016 a euro 1.539,4 milioni rispetto a euro 1.813,6 milioni al 30 giugno 2015 (con un decremento del 15,1%), ulteriormente influenzati dalla riduzione degli altri proventi netti di gestione (euro 46,6 milioni al 30 giugno 2016 rispetto ad euro 48,8 milioni al 30 giugno 2015) e dalla contrazione del risultato netto finanziario senza la *fair value option* (FVO), che al 30 giugno 2016 si è attestato ad euro 98,8 milioni (euro 143,3 milioni al 30 giugno 2015).

Il totale degli oneri operativi ammonta, al 30 giugno 2016, a euro 1.116,1 milioni rispetto a euro 1.069,0 milioni del primo semestre 2015. Nonostante il calo delle spese per il personale (calo registrato anche escludendo gli oneri straordinari addebitati nel corso del primo semestre del 2015 relativi al fondo esuberanti per euro 11,6 milioni) e l'attento controllo dei costi relativo alle altre spese amministrative, l'incremento degli oneri operativi è da attribuire agli oneri "sistemici" legati alla contribuzione al Fondo di Risoluzione Unico, pari a euro 44,3 milioni (euro 23 milioni era l'onere stimato nel primo semestre 2015 per la contribuzione al Fondo Nazionale di Risoluzione) e al canone, introdotto con il D. L. n. 59 del 3 maggio 2016, per il mantenimento della possibilità di trasformare in crediti d'imposta le attività per imposte anticipate, pari a euro 40,4 milioni. Nel primo semestre del 2016 gli oneri operativi sono inoltre impattati negativamente da rettifiche straordinarie riferiti ad alcuni immobili a scopo di investimento che ammontano a euro 2 milioni. Escludendo l'impatto degli "oneri sistemici", nonché le componenti di natura straordinaria dei due periodi posti a confronto, l'aggregato pone in luce una riduzione del 2,6%.

Al 30 giugno 2016 il risultato della gestione operativa, pari alla differenza tra i proventi operativi e gli oneri operativi sopra illustrati, è quindi positivo per euro 423,3 milioni, così come per il primo semestre del 2015 che si attesta ad euro 744,6 milioni.

Le rettifiche di valore nette per deterioramento dei crediti verso la clientela al 30 giugno 2016, sono pari a euro 980,4 milioni rispetto a euro 375,3 milioni del primo semestre 2015. Il costo del credito, misurato dal rapporto tra le rettifiche nette di valore su crediti e gli impieghi lordi, evidenzia una rilevante discontinuità rispetto al passato motivata dalla decisione di iniziare il percorso di innalzamento del livello medio di copertura dei crediti deteriorati richiesto dalla BCE quale condizione per il rilascio dell'autorizzazione all'operazione di Fusione con BPM.

A causa dell'incremento del costo del credito, il primo semestre del 2016 si è chiuso con un risultato netto negativo pari ad euro 380,2 milioni, rispetto all'utile netto di euro 293,1 milioni realizzato nel primo semestre 2015.

#### Principali dati di stato patrimoniale

La seguente tabella contiene i principali dati di stato patrimoniale riclassificato e dell'attività di intermediazione del Gruppo Banco Popolare, alla data del 30 giugno 2016 posti a confronto con quelli relativi al 31 dicembre 2015, confrontati a loro volta con i dati relativi al 31 dicembre 2014.

(migliaia di euro)	30/06/2016 (A)	31/12/2015 (*) (B)	31/12/2014 (**) (C)	Variazione Percentuale (A-B)	Variazione Percentuale (B-C)
<b>Dati patrimoniali</b>					
Totale dell'attivo	123.698.857	120.237.166	123.081.686	2,9%	-2,3%
Crediti verso clientela (netti)	79.445.812	78.421.634	79.823.603	1,3%	-1,8%
di cui crediti verso la clientela deteriorati (netti)	13.504.593	14.057.061	14.250.226	-3,9%	-1,4%
Crediti verso clientela (lordi)	86.394.612	85.337.653	87.661.197	1,2%	-2,7%
di cui crediti verso la clientela deteriorati (lordi)	20.150.080	20.645.172	21.664.697	-2,4%	-4,7%
Attività finanziarie e derivati di copertura	29.365.769	27.531.012	26.190.599	6,7%	5,1%
Patrimonio netto del Gruppo	8.876.031	8.493.565	8.064.219	4,5%	5,3%
<b>Attività finanziarie della clientela</b>					
Raccolta diretta	83.146.243	82.141.444	86.513.468	1,2%	-5,1%
Raccolta indiretta	67.358.616	71.094.777	66.476.003	-5,3%	6,9%
- Risparmio gestito	34.915.895	35.371.884	34.153.477	-1,3%	3,6%
-- Fondi comuni Sicav	19.987.789	20.297.341	17.140.262	-1,5%	18,4%
-- Gestioni patrimoniali mobiliari e in fondi	4.671.021	4.828.702	6.716.079	-1,8%	-28,1%
-- Polizze assicurative	10.257.085	10.245.841	10.297.136	0,1%	-0,5%
- Risparmio amministrato	32.442.721	35.722.893	32.322.526	-9,2%	10,5%

(\*) Dati pubblicati nella Relazione finanziaria semestrale consolidata 30 giugno 2016. Per l'aggregato "Totale dell'attivo" il dato è stato risposto, ai fini comparativi, rispetto a quello originariamente pubblicato.

(\*\*) Dati pubblicati nella Relazione finanziaria annuale 2015 nella quale, limitatamente alle voci di raccolta indiretta, sono state effettuate delle riclassifiche per una più puntuale suddivisione tra le forme tecniche.

#### Evoluzione dei principali aggregati patrimoniali nel primo semestre 2016

Al 30 giugno 2016 i crediti verso la clientela e le attività finanziarie e derivati di copertura rappresentano circa l'88% delle attività totali di bilancio del Gruppo, sostanzialmente in linea con le evidenze al 31 dicembre 2015 ed al 31 dicembre 2014.

#### Crediti verso la clientela

Al 30 giugno 2016 i crediti verso clientela, al netto delle rettifiche di valore, ammontano a euro 79.445,8 milioni, in aumento rispetto a euro 78.421,6 milioni al 31 dicembre 2015 (euro 79.823,6 milioni del 31 dicembre 2014). La dinamica del periodo (2014 - primo semestre 2016) è imputabile al progressivo azzeramento dei crediti riconducibili alla divisione *leasing* ed alla

contrazione delle operazioni di pronti contro termine, decremento sostanzialmente compensato dall'incremento dei finanziamenti a medio e lungo termine a favore di tutti i segmenti della clientela rappresentativi principalmente degli oltre 5 miliardi di Euro erogati nel primo semestre del 2016.

Le esposizioni nette deteriorate (sofferenze, inadempienze probabili ed esposizioni scadute e/o sconfiniate) ammontano al 30 giugno 2016 a euro 13.504,6 milioni ed evidenziano una diminuzione del 3,9% rispetto al saldo al 31 dicembre 2015. La riduzione dell'aggregato deriva dai contenuti flussi netti di nuovi ingressi nella categoria dei crediti deteriorati, che nel secondo trimestre del 2016 sono risultati pari a circa euro 427 milioni, ma soprattutto dalle rettifiche su crediti aggiuntive addebitate al conto economico del primo semestre 2016 al fine di innalzare il livello medio di copertura dei crediti in sofferenza.

Al 30 giugno 2016, l'incidenza delle attività deteriorate nette sul totale dei crediti verso la clientela netti è pari al 17%, in flessione rispetto al 17,9% del 31 dicembre 2015 e del 31 dicembre 2014. Lo stesso trend in diminuzione viene confermato dal livello di incidenza calcolato al lordo delle rettifiche di valore che al 30 giugno 2016 risulta pari al 23,3% rispetto al 24,2% al 31 dicembre 2015 (24,7% il dato di fine 2014).

Il livello di copertura dei crediti in sofferenza, includendo gli stralci dei crediti assoggettati a procedure concorsuali, si è innalzato al 59,3% rispetto al 56,3% del 31 dicembre 2015, che segnava una riduzione in confronto al 58,8% al 31 dicembre 2014, per effetto della gestione di sofferenze cbirografarie di modesto ammontare perfezionate nell'esercizio 2015. Con riferimento all'intero aggregato dei crediti deteriorati, includendo i crediti in sofferenza oggetto di stralcio, l'indice di copertura si attesta al 45,6% in crescita di 1,9 punti percentuali rispetto al 43,7% del 31 dicembre 2015 (44,6% al 31 dicembre 2014).

Come precedentemente specificato, il citato innalzamento del livello di copertura dei crediti in sofferenza si inserisce nell'ambito del processo finalizzato al rilascio delle autorizzazioni di legge propedeutiche al perfezionamento del progetto di aggregazione con BPM.

#### Attività finanziarie e derivati di copertura

Al 30 giugno 2016 le attività finanziarie del Gruppo, comprensive dei derivati di copertura, sono pari a euro 29.365,8 milioni, in crescita rispetto agli euro 27.531,0 milioni del 31 dicembre 2015 (+6,7%); l'incremento è interamente concentrato sui titoli di debito che al 30 giugno 2016 rappresentano oltre l'85% del portafoglio (rispetto all'83,5% osservato al 31 dicembre 2015 ed al 79% al 31 dicembre 2014).

I titoli di debito sono in prevalenza rappresentati da titoli di Stato italiani che al 30 giugno 2016 ammontano a euro 20.864,3 milioni rispetto a euro 19.154,1 milioni al 31 dicembre 2015 (euro 16.445,1 milioni è il dato al 31 dicembre 2014).

#### Patrimonio netto del Gruppo

Al 30 giugno 2016, il patrimonio netto del Gruppo, comprensivo della perdita del periodo di euro 380,2 milioni, si attesta a euro 8.876,0 milioni in aumento del 4,5% rispetto al 31 dicembre 2015. La variazione osservata nel periodo, positiva per euro 382,4 milioni, include gli effetti dell'operazione di Aumento di Capitale, avviata nel mese di giugno, che ha portato alla rilevazione di un incremento dei mezzi propri, al netto dei costi di transazione direttamente imputabili, pari a euro 965,7 milioni.

La redditività complessiva registrata al 30 giugno 2016, per la quota di pertinenza del Gruppo, è invece risultata negativa per euro 523,3 milioni a seguito della perdita registrata nel primo semestre, pari a euro 380,2 milioni e della variazione negativa delle riserve da valutazione pari a euro 143,1 milioni. Si segnalano inoltre, quali variazioni negative, il pagamento dei dividendi da

parte del Banco Popolare per Euro 54,3 milioni e la destinazione di euro 5,5 milioni a titolo di erogazioni liberali, come deliberato dall'Assemblea dei Soci del 19 marzo 2016.

Al 31 dicembre 2015 il patrimonio netto era pari a euro 8.493,6 milioni, in crescita rispetto a euro 8.064,2 milioni del 31 dicembre 2014, principalmente per effetto dell'utile dell'esercizio pari a euro 430,1 milioni.

#### Raccolta diretta

La raccolta diretta al 30 giugno 2016 ammonta a euro 83.146,2 milioni ed evidenzia un incremento dell'1,2% rispetto agli euro 82.141,4 milioni del 31 dicembre 2015, che risulta in calo rispetto agli euro 86.513,5 milioni del 31 dicembre 2014.

Nel dettaglio, la crescita registrata nel primo semestre 2016 è riconducibile alle operazioni di pronti contro termine (euro +3,8 miliardi) ed in minor misura ai depositi e conti correnti (euro +0,9 miliardi), che hanno più che compensato il rimborso dei prestiti obbligazionari giunti a scadenza (-4,5 miliardi di euro), non sostituiti da nuove emissioni. Si evidenzia che l'aggregato non comprende la stabile provvista garantita dallo *stock* di *certificates* emessi dal Gruppo, che al 30 giugno 2016 è aumentato di euro 5,7 miliardi (+8% rispetto al 31 dicembre 2015).

Il calo registrato nell'esercizio 2015 (-5,1% rispetto al 31 dicembre 2014) è in parte imputabile al venir meno dell'apporto della controllata estera Banco Popolare Luxembourg, classificata in dismissione a decorrere dal 30 giugno 2015. Su basi omogenee la raccolta diretta al 31 dicembre 2015 evidenzia una contrazione pari al 3,6% su base annua. Il calo della raccolta, correlato all'analoga contrazione degli attivi, è imputabile alla diminuzione della raccolta obbligazionaria, influenzata dalla parziale sostituzione con altre forme di raccolta meno onerose e dal piano di rimborso finalizzato a ridurre il costo complessivo della raccolta. Detto calo è in larga misura compensato dalla stabile liquidità generata dai *certificates*, il cui *stock* è aumentato nell'esercizio 2015 di euro 1,6 miliardi, in termini di valore nominale.

#### Raccolta indiretta

La raccolta indiretta al 30 giugno 2016 è pari a euro 67.358,6 milioni, in calo del 5,3% rispetto a euro 71.094,8 milioni del 31 dicembre 2015, motivata dall'andamento delle quotazioni di mercato e da un'operazione straordinaria realizzata da un importante cliente che ha comportato il trasferimento della raccolta amministrata presso altra banca. Il calo dell'aggregato complessivo è imputabile sia alla componente della raccolta amministrata che ammonta a euro 32.442,7 milioni (-9,2% dal 31 dicembre 2015), sia a quella della raccolta gestita, che è pari a 34.915,9 milioni (-1,3% dal 31 dicembre 2015).

L'incremento della raccolta indiretta al 31 dicembre 2015 rispetto a euro 66.476,0 milioni di inizio anno (+6,9%) è imputabile sia alla componente gestita, che al 31 dicembre 2015 aveva raggiunto euro 35.371,9 milioni (+3,6%), sia soprattutto a quella amministrata, pari ad euro 35.722,9 milioni (+10,5%). Su basi omogenee, escludendo dal dato riferito all'esercizio 2014 l'apporto della controllata Banco Popolare Luxembourg classificata in dismissione dal 30 giugno 2015, l'incremento annuo registrato nell'esercizio 2015 è pari all'8,3%.

### **3. SITUAZIONI PATRIMONIALI DI RIFERIMENTO**

Ai sensi dell'art. 2501-*quater*, comma 2, del codice civile, le situazioni patrimoniali di Fusione prese a riferimento sono le seguenti:

- (i) per BPM: bilancio relativo all'esercizio chiuso al 31 dicembre 2015, approvato dal Consiglio di Sorveglianza in data 30 marzo 2016;

- (ii) per il Banco Popolare: bilancio di esercizio al 31 dicembre 2015, approvato dall'Assemblea dei soci in data 19 marzo 2016.

#### 4. RAPPORTI DI CAMBIO E CRITERI SEGUITI PER LA LORO DETERMINAZIONE

##### 4.1 Premessa

BPM si è avvalsa di *advisors* finanziari indipendenti e di comprovata professionalità ai fini della determinazione degli elementi economici della Fusione e segnatamente di Citigroup Global Markets Limited (“**Citigroup**”) e di Lazard S.r.l. (“**Lazard**”), cui è stato affidato anche l’incarico di verificare la congruità dei rapporti di cambio adottati per la Fusione.

Si fa presente che il Consiglio di Amministrazione del Banco Popolare, ai fini della determinazione degli elementi economici della Fusione, si è avvalso della consulenza di Mediobanca – Banca di Credito Finanziario S.p.A., Bank of America Merrill Lynch e Colombo & Associati.

Nell’ambito delle proprie autonome valutazioni in merito alla determinazione dei rapporti di cambio, il Consiglio di Gestione di BPM ha anche condiviso e fatte proprie le argomentazioni utilizzate e i criteri di valutazione adottati da Citigroup e da Lazard.

Si fa presente, inoltre, che rispettivamente in data 22 aprile 2016 e in data 18 aprile 2016 il Tribunale di Venezia e il Tribunale di Milano hanno nominato – rispettivamente su ricorso del Banco Popolare e di BPM – KPMG S.p.A. (per il Banco Popolare) e Reconta Ernst & Young S.p.A. (per BPM) quali esperti incaricati di redigere la relazione sulla congruità del rapporto di cambio delle azioni ai sensi dell’art. 2501-*sexies* del codice civile.

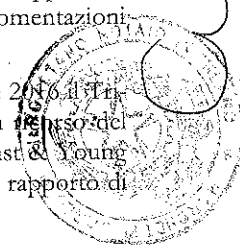

##### 4.2 Previsioni contenute nel Protocollo di Intesa e nel Progetto di Fusione

Nel Protocollo di Intesa e nel Progetto di Fusione BPM e il Banco Popolare, con l’assistenza dei rispettivi *advisors* finanziari, hanno concordato che, tenuto conto delle rispettive contribuzioni, la Fusione avvenga sulla base di rapporti di cambio determinati in applicazione dei seguenti rapporti di partecipazione:

- (i) agli **azionisti di BPM** sarà assegnato il **45,374%** del capitale sociale della Nuova Capogruppo (il “**Rapporto di Partecipazione BPM**”);
- (ii) agli **azionisti del Banco Popolare** sarà assegnato il **54,626%** del capitale sociale della Nuova Capogruppo (il “**Rapporto di Partecipazione BP**” e, congiuntamente al Rapporto di Partecipazione BPM, i “**Rapporti di Partecipazione**”).

I Rapporti di Partecipazione sono stati determinati:

- (a) tenendo conto dell’Aumento di Capitale nella sua interezza (pertanto, nessuna rettifica è stata apportata a tali rapporti per effetto del perfezionamento dell’Aumento di Capitale); e
- (b) tenendo conto dei dividendi ordinari distribuiti rispettivamente da BPM (pari a complessivi euro 118.537.025,62) e dal Banco Popolare (pari a complessivi euro 54.326.940,90) a valere sull’utile dell’esercizio chiuso al 31 dicembre 2015.

Il Protocollo di Intesa e il Progetto di Fusione prevedono quindi che i rapporti di cambio relativi alla Fusione debbano essere determinati a seguito della fissazione del numero di azioni del Banco Popolare da cedere a servizio dell’Aumento di Capitale e in modo da rispettare i predetti Rapporti di Partecipazione. In particolare, Il Protocollo di Intesa e il Progetto di Fusione prevedono che i rapporti di cambio – in termini di esatto numero di azioni della Nuova Capogruppo da assegnare in concambio alle azioni BPM e Banco Popolare che saranno annullate per effetto della Fusione – siano definiti come segue:

- 1 (una) azione della Nuova Capogruppo per ogni azione del Banco Popolare in circolazione al momento dell'aggregazione, ivi incluse le azioni emesse a servizio dell'Aumento di Capitale, e
- 1 (una) azione della Nuova Capogruppo per ogni "X" azioni di BPM in circolazione al momento dell'aggregazione, dove X è determinato come segue:

$$X = \frac{\text{Azioni BPM}}{(\text{Azioni BP Post Aumento di Capitale}) \times \frac{\text{Rapporto di Partecipazione BPM}}{\text{Rapporto di Partecipazione BP}}}$$

e dove:

- Azioni BP Post Aumento di Capitale = (numero delle azioni del Banco Popolare che risultano emesse alla data del Protocollo di Intesa) - (numero delle Azioni Proprie BP) + (numero delle azioni del Banco Popolare emesse a servizio dell' Aumento di Capitale);
- Azioni BPM = (numero delle azioni di BPM che risultano emesse alla data del Protocollo di Intesa) - (numero delle Azioni Proprie BPM).

Si precisa, inoltre, che i Rapporti di Partecipazione si basano sulle seguenti informazioni e ipotesi:

- che il Banco Popolare detenga 94.936 azioni proprie (le "Azioni Proprie BP") e che tutte le azioni proprie detenute dal Banco Popolare siano annullate;
- che BPM detenga 1.524.259 azioni proprie (le "Azioni Proprie BPM") e che tutte le azioni proprie detenute da BPM siano annullate.

Per un'indicazione dei rapporti di cambio definiti sulla base della predetta formula all'esito dell'Aumento di Capitale si rinvia al Paragrafo 4.9 che segue.

Si segnala, infine, che la *due diligence* contabile e legale, di natura confirmatoria, che ciascuna delle parti ha effettuato sull'altra parte, ai sensi del Protocollo di Intesa non ha fatto emergere l'esistenza di scostamenti significativi rispetto ai valori considerati dalle parti ai fini della determinazione dei Rapporti di Partecipazione. Inoltre, entro la data di approvazione del Progetto di Fusione da parte degli organi amministrativi di BPM e del Banco Popolare, non si sono verificati fatti o situazioni che, individualmente e/o nel loro insieme, siano stati tali da comportare scostamenti significativi rispetto ai valori considerati dalle parti ai fini della determinazione dei Rapporti di Partecipazione.

#### 4.3 Obiettivi delle valutazioni

Le valutazioni aventi a oggetto BPM e Banco Popolare ai fini della determinazione dei Rapporti di Partecipazione di cui al precedente Paragrafo 4.2 sono state effettuate secondo principi e metodi utilizzati nella prassi, anche internazionale, per operazioni di analoga tipologia ed entità.

Tali valutazioni sono state effettuate con l'ottica di esprimere una stima relativa dei valori delle due società, dando preminenza all'omogeneità e alla comparabilità dei criteri adottati rispetto alla determinazione del valore assoluto delle società considerate singolarmente, e vanno unicamente intese in termini relativi e con riferimento limitato alla Fusione.

L'obiettivo perseguito è stato quello di definire, attraverso metodologie e assunzioni omogenee, valori confrontabili di BPM e Banco Popolare al fine di giungere alla fissazione di un intervallo di congruità ragionevole dei Rapporti di Partecipazione e pertanto, in nessun caso, le stesse valutazioni sono da considerarsi quali possibili indicazioni di prezzo di mercato o di valore, attuale o prospettico, in un contesto diverso da quello in esame.



Le valutazioni su base *stand-alone* riflettono la situazione attuale e le prospettive future delle due società considerate in maniera indipendente, trascurando gli effetti della Fusione, ivi incluse le sinergie o dissinergie conseguibili.

#### 4.4 Principali difficoltà di valutazione

Le valutazioni descritte nei paragrafi seguenti alle quali il Consiglio di Gestione di BPM del 24 maggio 2016, anche con l'assistenza e il supporto di Citigroup e Lazard in qualità di *advisors* finanziari, è pervenuto devono essere considerate alla luce di taluni limiti e difficoltà di valutazione che, nel caso in esame, possono così sintetizzarsi:

- proiezioni finanziarie: gli ultimi piani industriali disponibili di BPM e Banco Popolare (su base *stand alone*) non sono recenti (marzo e febbraio 2014, rispettivamente) né omogenei, dato il diverso orizzonte temporale; peraltro, essi si basano su ipotesi macroeconomiche non più attuali; pertanto l'analisi di valutazione è stata basata, ove applicabile, prevalentemente su proiezioni estrapolate da una selezione di *report* di analisti finanziari sia per il Banco Popolare che per BPM, coerenti con le aspettative di medio periodo del *management* delle due banche. In particolare, la selezione dei *report* in oggetto è stata concordata tra il Banco Popolare e BPM nell'ambito delle discussioni con la Banca Centrale Europea antecedenti l'annuncio della Fusione, tenendo in considerazione, *inter alia*, anche i risultati *asset quality* degli *asset* *get* 2016 approvati dal Banco Popolare in data 9 febbraio 2016 e da BPM in data 18 gennaio 2016. Le proiezioni in oggetto presentano per loro natura profili di incertezza;
- capitale regolamentare: le due banche presentano modelli di calcolo dei propri *ratio* patrimoniali significativamente differenti. Infatti, se da un lato il Banco Popolare ha già adottato i modelli A-IRB, BPM utilizza ancora i modelli *standard*; l'istanza per la validazione dei modelli A-IRB di BPM sarebbe stata presentata da BPM nel corso del 2016, in assenza della Fusione;
- prezzi di mercato: negli ultimi mesi precedenti l'annuncio dell'operazione i prezzi di borsa di BPM e del Banco Popolare, come pure quelli dell'intero settore bancario italiano, sono stati caratterizzati da elevata volatilità, per l'influenza, da un lato, di temi macroeconomici generali e specifici al settore bancario italiano, e, dall'altro lato, di temi speculativi anche legati all'operazione di Fusione. Nell'applicazione del criterio delle quotazioni di borsa si è dovuto quindi ricorrere all'analisi dei prezzi su diverse medie temporali che mitigassero gli effetti di cui sopra;
- Aumento di Capitale: come detto, in preparazione alla Fusione, Banco Popolare ha deliberato un aumento di capitale di importo pari a euro 1 miliardo, da eseguirsi non oltre la data di approvazione della Fusione da parte delle rispettive Assemblee. Le valutazioni tengono quindi conto dei proventi derivanti dall'Aumento di Capitale;
- qualità del credito: la maggior dotazione patrimoniale risultante dall'Aumento di Capitale posto in essere dal Banco Popolare consentirà al nuovo Gruppo di avviare un programma di significativa riduzione di crediti deteriorati, attraverso cessione e/o accantonamenti incrementali, coerentemente con le richieste formulate dalle Autorità di Vigilanza. Ai fini valutativi, ove applicabile, si è tenuto conto degli accantonamenti incrementali annunciati dal Banco Popolare per raggiungere gli obiettivi di *asset quality* concordati con l'Autorità di Vigilanza.

#### 4.5 Data di riferimento della valutazione

Banco Popolare ha comunicato di aver eseguito parte degli accantonamenti incrementali già citati nel precedente paragrafo nel corso del primo trimestre 2016 e pertanto, ai fini valutativi, è stato ritenuto opportuno utilizzare le situazioni patrimoniali di entrambe le banche al 31 di-

cembre 2015, ossia precedenti agli effetti derivanti dalle perdite su accantonamenti incrementali, i cui effetti sono stati considerati separatamente nell'ambito delle analisi valutative.

Stanti i criteri di valutazione utilizzati, come di seguito descritti, le valutazioni sono riferite alle condizioni economiche e di mercato alla data del 18 maggio 2016, a eccezione del metodo delle quotazioni di borsa e dell'analisi dei prezzi obiettivo degli analisti di ricerca, per cui si è fatto riferimento al 22 marzo 2016, ossia l'ultima data di negoziazione dei titoli del Banco Popolare e BPM antecedente alle riunioni degli organi deliberanti delle due banche chiamati a esaminare i termini della Fusione e ad approvare il Protocollo di Intesa.

Inoltre, come già specificato al Paragrafo 4.2, i Rapporti di Partecipazione derivanti dalle valutazioni tengono conto della prospettata operazione di Aumento di Capitale e del pagamento dei dividendi ordinari da parte del Banco Popolare e di BPM relativi all'esercizio 2015.

Ai fini delle valutazioni, si è inoltre assunto che, per ciascuna delle due banche, nel periodo intercorrente tra le situazioni patrimoniali utilizzate e la data del 24 maggio 2016 in cui il Consiglio di Gestione ha approvato il Progetto di Fusione, non si siano verificati eventi tali da modificarne in modo significativo il profilo patrimoniale, economico e finanziario, a eccezione (i) dell'Aumento di Capitale e (ii) degli accantonamenti incrementali su crediti concordati con la Banca Centrale Europea (in parte eseguiti dal Banco Popolare nel corso del primo trimestre del 2016), essendo tali fatti separatamente considerati nelle analisi valutative, ove applicabile.

#### 4.6 Documentazione utilizzata

Nel predisporre le valutazioni, sono state utilizzate le informazioni pubbliche e i dati predisposti o comunque forniti da BPM.

Tra l'altro, per quanto concerne BPM e il Banco Popolare, sono stati utilizzati i seguenti documenti:

- relazioni finanziarie annuali al 31 dicembre 2015, resoconti intermedi di gestione al 31 marzo 2016 (ove disponibili) e relativi comunicati stampa e presentazioni dei risultati alla comunità finanziaria di BPM e Banco Popolare;
- Protocollo di Intesa approvato dagli organi amministrativi di BPM e Banco Popolare il 23 marzo 2016 e relativo comunicato stampa congiunto e presentazione alla comunità finanziaria;
- Progetto di Fusione approvato dagli organi amministrativi di BPM e Banco Popolare il 24 maggio 2016.

Fanno, inoltre, parte della documentazione utilizzata:

- il *report* con le risultanze della *due diligence* di natura confermativa svolta sul Banco Popolare dai consulenti incaricati da BPM;
- le ricerche pubblicate dagli analisti sia per BPM sia per il Banco Popolare;
- per un campione di banche italiane quotate, dati di mercato e informazioni relative a dati economici e patrimoniali attuali e di *consensus*;
- informazioni pubblicamente disponibili ritenute rilevanti ai fini dell'applicazione delle metodologie di valutazione selezionate.

#### 4.7 Criteri e metodi di valutazione adottati: descrizione e applicazione

Il principio base delle valutazioni di fusione, ovvero l'omogeneità relativa dei criteri di stima adottati, si traduce nella selezione di quei metodi che rispondono a una medesima logica valutativa e risultano più appropriati alle specifiche caratteristiche delle società coinvolte

nell'operazione, al fine di proporre valori confrontabili per la determinazione dei rapporti di cambio.

Nell'ambito di una generale revisione delle metodologie valutative previste dalla dottrina e utilizzate nella migliore prassi per operazioni similari e tenuto conto dei limiti e delle restrizioni rilevanti nel caso di specie, per esprimere valutazioni relative di BPM e Banco Popolare ai fini della determinazione del Rapporto di Partecipazione BPM, sono state utilizzate le seguenti metodologie:

- il metodo dei rapporti tra le quotazioni di mercato dei titoli delle due banche;
- il metodo dei flussi di dividendo attualizzati (cd. *Dividend Discount Model* o *DDM*);
- il metodo dei multipli di mercato;
- l'analisi di regressione;
- l'analisi dei prezzi obiettivo degli analisti di ricerca, considerato esclusivamente a fini di controllo.

### Le quotazioni di mercato

Il metodo delle quotazioni di Borsa consiste nel riconoscere all'azienda un valore pari a quello mediamente attribuito dal mercato nel quale le azioni della società sono trattate.

Per le società quotate tale metodologia rappresenta un valido riferimento valutativo, in quanto incorpora tutte le informazioni pubblicamente disponibili, sebbene il grado di significatività del confronto tra prezzi di mercato dipende dal verificarsi di determinate condizioni. In particolare, è necessario che le società oggetto di valutazione siano dotate di sufficiente flottante, che i titoli delle stesse siano sufficientemente liquidi e negoziati in mercati caratterizzati da un adeguato livello di efficienza, che l'orizzonte temporale di riferimento per la rilevazione delle quotazioni borsistiche sia significativo al fine di neutralizzare eventi di carattere eccezionale, fluttuazioni di breve periodo e tensioni speculative.

Nel caso specifico l'analisi delle quotazioni di mercato è stata ritenuta significativa in quanto BPM e Banco Popolare:

- sono quotate da un ragionevole periodo di tempo;
- hanno una buona copertura della ricerca azionaria;
- contano un discreto numero di investitori istituzionali fra gli azionisti;
- presentano elevati livelli di liquidità.

Al fine dell'applicazione del criterio delle quotazioni di Borsa si è ritenuto opportuno considerare l'andamento dei corsi di BPM a Banco Popolare in un arco temporale sufficientemente ampio al fine di mitigare le fluttuazioni speculative di breve periodo. In particolare, in aggiunta ai prezzi registrati alla data del 22 marzo 2016 (ultimo giorno di borsa antecedente l'annuncio della Fusione), sono state considerate le medie delle quotazioni dei titoli BPM e Banco Popolare relative a 1 mese, 3 mesi e 6 mesi precedenti e incluso il 22 marzo 2016.

Non sono stati considerati i prezzi successivi al 22 marzo 2016 in quanto si presumono non più rappresentativi di valori *stand alone*.

### Il Dividend Discount Model

Il *Dividend Discount Model* ("DDM") nella sua accezione cd. *Excess Capital* si basa sull'ipotesi che il valore di un'impresa sia pari al valore attuale dei flussi di cassa disponibili in futuro, ipotizzati pari al flusso dei dividendi distribuibili mantenendo una struttura patrimoniale adeguata, sulla base di considerazioni relative alla normativa vigente e di natura economica, per sostenere lo



sviluppo futuro atteso, prescindendo quindi dalla politica dei dividendi effettivamente prevista o adottata dal *management*.

In base a questa metodologia, il valore di un'impresa è pari alla somma del valore dei dividendi futuri attualizzati e del valore terminale della stessa, calcolati secondo, la formula seguente:

$$V = \sum_{t=1}^{n} \frac{D}{(1+K_e)^t} + \frac{TV}{(1+K_e)^n}$$

dove:

**V** = Valore economico dell'impresa;

**D** = Dividendo annuo massimo distribuibile mantenendo un'adeguata struttura patrimoniale;

**n** = Numero degli anni di proiezione;

**Ke** = Costo del capitale (tasso di attualizzazione dei dividendi);

**TV** = *Terminal Value*, che cattura il valore dei flussi oltre il periodo di previsione esplicita, secondo la seguente formula:

$$TV = \frac{D_p(1+g)}{(K_e-g)}$$

dove:

**D<sub>p</sub>** = dividendo annuo massimo distribuibile in *perpetuity*;

**g** = tasso di crescita di lungo periodo.

Il costo del capitale proprio **Ke** esprime la rischiosità specifica associata alle imprese oggetto di stima. Esso è assunto in termini nominali, in coerenza con i flussi di dividendo oggetto di attualizzazione. Il **Ke** è stato quantificato secondo l'approccio del *Capital Asset Pricing Model* ("CAPM"). Nella stima del tasso, sono stati considerati (i) il rendimento degli investimenti privi di rischio e (ii) il premio per il rischio specifico dell'investimento nel capitale delle imprese considerate, espresso moltiplicando il cd. *market risk premium* per il coefficiente beta specifico di ciascuna impresa.

$$K_e = R_f + \beta * (ERP)$$

dove:

**R<sub>f</sub>** = rendimento di investimenti privi di rischio;

**β** = coefficiente beta di ciascuna impresa;

**ERP** = premio per il rischio tipico di investimenti azionari.

Ai fini della valutazione, si è assunto come orizzonte temporale per la determinazione analitica dei flussi di dividendo il periodo 2016-2018, oltre il quale il valore delle banche è stato calcolato tramite il *terminal value*.

Il calcolo dei flussi di dividendo potenzialmente distribuibili nel periodo di previsione analitica è stato effettuato assumendo, al fine di individuare un livello minimo di patrimonializzazione ritenuto adeguato a supportare lo sviluppo futuro delle banche, un CET 1 *ratio* minimo del 12%.

Si precisa che i risultati ottenuti con l'applicazione del DDM sono stati sottoposti a un'analisi di sensitività. Talc analisi è finalizzata a verificare la sensibilità delle risultanze al variare dei principali parametri della stima (costo del capitale proprio, fattore g, ecc.) all'interno di intervalli ragionevoli. L'analisi suddetta ha confermato la significatività delle risultanze applicative dei criteri adottati.

### **I multipli di Borsa**

Secondo il criterio dei multipli di borsa, il valore di un'impresa si determina assumendo a riferimento le indicazioni fornite dal mercato borsistico con riguardo a imprese aventi caratteristiche analoghe a quelle oggetto di valutazione.

Il criterio si basa sulla determinazione di multipli calcolati come il rapporto tra valori borsistici e grandezze economiche, patrimoniali e finanziarie di un campione selezionato di società comparabili. I moltiplicatori così determinati vengono applicati, con le opportune integrazioni e giustamenti, alle corrispondenti grandezze della società oggetto di valutazione, al fine di stabilirne un intervallo di valori.

L'applicazione di tale metodo si articola nelle seguenti fasi:

- A. determinazione del campione di riferimento;
- B. calcolo dei rapporti fondamentali ritenuti significativi, per il settore oggetto di analisi e per le società selezionate nell'intervallo temporale ritenuto appropriato;
- C. identificazione dell'intervallo di multipli da applicare alla società oggetto di valutazione;
- D. applicazione dei multipli così ottenuti ai valori reddituali e patrimoniali della società oggetto di valutazione, determinando un intervallo di valori per la società medesima.

#### *A. Determinazione del campione di riferimento*

Data la natura di tale metodologia, risulta particolarmente critica l'affinità, da un punto di vista operativo e finanziario, delle società incluse nel campione di riferimento e della società oggetto di valutazione.

La significatività dei risultati è infatti strettamente dipendente dalla confrontabilità del campione. Un'impossibilità pratica di identificare società omogenee sotto ogni profilo induce a determinare i tratti ritenuti più significativi per la costruzione del campione di confronto e a selezionare di conseguenza le società comparabili in relazione agli attributi prescelti.

I titoli prescelti devono inoltre presentare un buon grado di liquidità e non riguardare società i cui corsi potrebbero essere influenzati da particolari situazioni contingenti.

Il campione prescelto delle società comparabili include Intesa Sanpaolo, UBI, BPER, Credem, Banca Popolare di Sondrio e Credito Valtellinese.

#### *B. Calcolo dei rapporti fondamentali ritenuti significativi*

Per ciascuno degli operatori si procede al calcolo di una serie di rapporti, o moltiplicatori, ritenuti maggiormente significativi per l'analisi. La scelta di questi moltiplicatori è effettuata sulla base delle caratteristiche proprie del settore in analisi e della prassi di mercato, fra cui:

- Prezzo/Utili Netti;

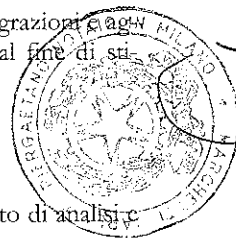

- Prezzo/Patrimonio Netto Tangibile.

#### *C. Determinazione dell'intervallo di applicazione dei rapporti precedentemente calcolati*

La rilevanza dei rapporti fondamentali calcolati e la scelta dell'intervallo da applicare alle società in esame avvengono in base a considerazioni qualitative circa la significatività dei multipli ottenuti e le caratteristiche reddituali e patrimoniali della società oggetto di valutazione.

#### *D. Applicazione dei multipli selezionati ai valori reddituali e patrimoniali della società oggetto di valutazione*

I multipli così ottenuti vengono applicati ai valori omogenei della società oggetto di valutazione al fine di pervenire ad un intervallo di valori per la stessa.

#### **L'analisi di regressione**

Il "criterio della regressione lineare" determina il valore del capitale utilizzando la correlazione statistica esistente tra la redditività prospettica del capitale proprio (ROATE atteso) e il rapporto tra capitalizzazione di Borsa e patrimonio netto tangibile (multiplo P/PNT).

Nel dettaglio, tale correlazione – espressa con la tecnica della regressione lineare – consente di stimare il valore del capitale dell'azienda in funzione della sua redditività attesa (misurata dal ROATE) e della sua consistenza patrimoniale (misurata dal patrimonio netto tangibile o *Tangible Book Value* o PNT).

Per l'applicazione del criterio in esame occorre:

- identificare un campione di banche quotate, comparabili con quella oggetto di valutazione, che presentino una correlazione significativa tra il rapporto P/PNT e il ROATE atteso;
- quantificare i parametri (coefficiente angolare e intercetta) della retta di interpolazione, attraverso la tecnica della regressione lineare;
- determinare il valore del capitale dell'azienda oggetto di stima sulla base dei parametri individuati al punto precedente ed in funzione dei dati di ROATE e patrimonio netto tangibile della medesima azienda.

#### **Prezzi obiettivo degli analisti di ricerca**

Gli analisti di ricerca sintetizzano le proprie raccomandazioni su società quotate in relazione ai titoli delle società oggetto di analisi individuando un "prezzo obiettivo" o "*target price*" dei titoli stessi, che offra un'indicazione del valore delle società nel medio termine.

Secondo questa metodologia, applicabile in presenza di una copertura adeguata da un punto di vista qualitativo e quantitativo dei titoli oggetto di valutazione, il valore dell'impresa è stimato sulla base della media dei *target price* individuati dagli analisti di ricerca.

Ai fini dell'applicazione del criterio dei prezzi obiettivo, per BPM e Banco Popolare è stata considerata la media di un campione di *target price* di analisti finanziari di ricerca nazionali ed internazionali, antecedenti la data di annuncio dell'operazione.

#### **4.8 Sintesi valutative**

Ferme restando le considerazioni e assunzioni sopra evidenziate, sulla base delle analisi effettuate secondo i criteri sopra descritti – e tenuto anche conto del pagamento dei dividendi ordinari di BPM e del Banco Popolare relativi all'esercizio 2015 – si è pervenuti ai seguenti risultrati:

---

Criterio

Rapporto di Partecipazione BPM

---

	Minimo	Massimo
Quotazioni di mercato	41,0%	45,7%
DDM	42,8%	48,0%
Multipli di Borsa	39,8%	49,8%
Analisi di regressione	41,7%	50,5%
Prezzi obiettivo	41,5%	46,0%

All'esito di tale processo valutativo e del confronto ragionato fra gli esiti ottenuti dall'applicazione dei differenti metodi valutativi selezionati, tenuto anche conto, per quanto attiene al Consiglio di Gestione di BPM, del lavoro svolto dagli *advisors* finanziari Citigroup e Lazard, il Consiglio di Gestione di BPM e il Consiglio di Amministrazione del Banco Popolare, nelle rispettive sedute del 24 maggio 2016, hanno definito e condiviso i valori relativi di BPM e Banco Popolare ai fini dei Rapporti di Partecipazione di cui al precedente Paragrafo 4.2.

#### 4.9 Rapporti di cambio determinati in applicazione dei Rapporti di Partecipazione

Alla luce dell'esito dell'Aumento di Capitale, conclusosi in data 1° luglio 2016 con l'integrale sottoscrizione dell'importo deliberato di euro 996.343.990,56 e l'emissione di n. 465.581.304 azioni del Banco Popolare, i rapporti di cambio sono stati determinati come segue, nel rispetto e in applicazione dei Rapporti di Partecipazione e della formula indicati nel precedente Paragrafo 4.2 (cfr. anche il comunicato stampa emesso congiuntamente BPM e dal Banco Popolare in data 1° luglio 2016):

- 1 (una) azione della Nuova Capogruppo per ogni 1 (una) azione di Banco Popolare in circolazione al momento dell'efficacia della Fusione;
- 1 (una) azione della Nuova Capogruppo per ogni 6,386 (sei virgola trecentoottantasei) azioni di BPM in circolazione al momento dell'efficacia della Fusione.

#### 5. MODALITÀ DI ASSEGNAZIONE DELLE AZIONI DELLA SOCIETÀ RISULTANTE DALLA FUSIONE E DATA DI GODIMENTO DELLE STESSE

Per effetto del perfezionamento della Fusione si procederà all'annullamento di tutte le azioni in circolazione di BPM e del Banco Popolare e alla relativa sostituzione e concambio con azioni ordinarie della Nuova Capogruppo in base ai rapporti di cambio di cui al precedente Paragrafo 4.9.

Le azioni delle società partecipanti alla Fusione possedute dalle medesime (azioni proprie) saranno annullate senza concambio.

Le azioni della Nuova Capogruppo che saranno assegnate in concambio agli azionisti delle società partecipanti alla Fusione saranno negoziate sull'MTA.

Le azioni della Nuova Capogruppo avranno godimento regolare; pertanto, il dividendo che le Assemblee ordinarie di BPM e del Banco Popolare, rispettivamente in data 30 aprile 2016 e 19 marzo 2016, hanno deliberato di distribuire a valere sull'esercizio chiuso al 31 dicembre 2015 è stato assegnato, rispettivamente, agli azionisti di BPM e del Banco Popolare.

Le azioni della Nuova Capogruppo emesse a servizio del concambio saranno messe a disposizione degli azionisti di BPM e del Banco Popolare, in regime di dematerializzazione e gestione accentrata presso Monte Titoli S.p.A., per il tramite di intermediari autorizzati, a partire dal

primo giorno di Borsa aperta successivo alla data di efficacia della Fusione, con tempi e modalità che saranno resi noti ai sensi di legge. La data di messa a disposizione delle azioni della Nuova Capogruppo sarà resa nota con apposito avviso pubblicato con le modalità di legge.

Nessun onere sarà posto a carico degli azionisti in relazione alle operazioni di concambio.

Ove necessario, sarà messo a disposizione degli azionisti e dei soci di BPM e del Banco Popolare, per il tramite di intermediari autorizzati, un servizio per consentire di arrotondare il numero di azioni della Nuova Capogruppo agli stessi spettante in applicazione dei rapporti di cambio, senza aggravio di spese, bolli o commissioni. In alternativa, potranno essere attivate modalità diverse per assicurare la complessiva quadratura dell'operazione. Saranno in ogni caso poste in essere tutte le attività necessarie ad assicurare la quadratura complessiva dell'operazione di concambio.

Ulteriori informazioni sulle modalità di attribuzione delle azioni della Nuova Capogruppo saranno rese note, ove necessario, nei termini e con le modalità di legge.

## **6. DATA DI IMPUTAZIONE DELLE OPERAZIONI DELLE SOCIETÀ PARTECIPANTI ALLA FUSIONE AL BILANCIO DELLA SOCIETÀ RISULTANTE DALLA FUSIONE**

La Fusione produrrà effetti, ai sensi dell'art. 2504-*bis*, commi 1 e 2, del codice civile, con l'ultima delle iscrizioni previste dall'art. 2504 del codice civile ovvero dalla successiva data che sarà indicata nell'atto di fusione. A partire dalla data di efficacia della Fusione la Nuova Capogruppo subentrerà in tutti i rapporti giuridici attivi e passivi facenti capo alle due società partecipanti alla Fusione.

A fini contabili, le operazioni delle società partecipanti alla Fusione saranno imputate al bilancio della Nuova Capogruppo con decorrenza dal giorno in cui la Fusione spiegherà i propri effetti come precisato al precedente paragrafo. Dalla stessa data decorreranno gli effetti fiscali.

## **7. ASPETTI CONTABILI E RIFLESSI TRIBUTARI DELLA FUSIONE**

### **7.1 Aspetti contabili**

La fusione di due entità aziendali distinte in una nuova unica entità tenuta alla redazione del bilancio rappresenta una modalità con cui si realizza la cosiddetta "aggregazione aziendale" (*business combination*) secondo quanto previsto dai principi contabili IAS/IFRS.

Nell'ambito di tali principi, la rilevazione delle operazioni di aggregazione aziendale è disciplinata dall'IFRS 3, il quale, nell'ottica della prevalenza della sostanza sulla forma, non distingue il trattamento contabile in base alle diverse tipologie di operazioni di finanza straordinaria (fusione, scissione, conferimento, ecc.) ma prevede un unico trattamento contabile, il cosiddetto *purchase method* o "metodo dell'acquisto". Ciò comporta che, dal punto di vista dei principi contabili IAS/IFRS, la forma giuridica con cui viene realizzata l'operazione sia irrilevante per ciò che concerne l'impostazione contabile da applicare all'operazione medesima.

Il "metodo dell'acquisto" previsto dal principio contabile IFRS 3 prevede le seguenti fasi dell'acquisizione:

#### *Identificazione dell'acquirente*

I principi contabili IAS/IFRS richiedono che per qualunque operazione di aggregazione sia identificato un acquirente. Quindi sebbene in un'operazione di fusione propria, come quella che vede coinvolta BPM e Banco Popolare, si dà origine a una nuova società alla quale partecipano gli azionisti delle società fuse, occorre comunque che l'operazione sia considerata ai soli



fini contabili alla stregua di un'acquisizione e quindi occorre, ai fini meramente di rappresentazione contabile, identificare un soggetto acquirente e uno acquisito.

L'acquirente è identificato dai principi IAS/IFRS nell'entità che ottiene il controllo, inteso come il potere di determinare le politiche finanziarie e gestionali di un'entità al fine di ottenere benefici dalle sue attività. A questo fine i principali indicatori di tale potere, nel caso specifico della fusione, sono rappresentati (i) dal numero delle nuove azioni ordinarie con diritto di voto emesse rispetto al totale delle azioni ordinarie con diritto di voto che costituiranno il capitale della società acquirente dopo la fusione, (ii) dal *fair value* delle entità che partecipano alla fusione, (iii) dalla composizione dei nuovi organi societari della società acquirente, (iv) dall'entità che emette le nuove azioni. Con riferimento alla Fusione tra BPM e Banco Popolare assumono rilevanza esclusivamente i fattori quantitativi inerenti il numero delle nuove azioni che saranno emesse (54,626% in capo agli azionisti ex Banco Popolare e 45,374% in capo agli azionisti ex BPM) e gli aggregati patrimoniali dei due Gruppi. Sotto questi profili il Banco Popolare è considerato, esclusivamente da un punto di vista "contabile", quale impresa acquirente ai fini degli IAS/IFRS.

#### Determinazione del costo dell'aggregazione

L'IFRS 3 richiede che il costo di un'aggregazione aziendale sia determinato come somma del *fair value*, alla data dello scambio: (i) delle attività cedute, (ii) delle passività sostenute e (iii) degli strumenti di capitale emessi dall'acquirente in cambio del controllo dell'acquisito.

Pertanto, nell'aggregazione tra BPM e Banco Popolare, il costo dell'acquisizione sarà rappresentato dal *fair value*, alla data dello scambio (cioè dell'emissione dei nuovi titoli, che coincide con quello di efficacia giuridica dell'operazione), delle azioni emesse dall'entità risultante dalla Fusione in cambio delle azioni di BPM. Trattandosi di azioni quotate, il *fair value* delle azioni emesse sarà rappresentato dalla quotazione di borsa il giorno in cui si produrranno gli effetti giuridici dell'operazione, ovvero dall'ultima quotazione disponibile.

#### Allocazione del prezzo di acquisizione (Purchase Price Allocation)

Il costo dell'aggregazione deve essere contabilizzato secondo la *purchase method*; tale metodologia prevede, quale ultima fase, che l'acquirente, alla data di acquisizione, allochi il costo dell'aggregazione (c.d. PPA, "*purchase price allocation*") alle attività, alle passività e alle passività potenziali identificabili dell'entità acquisita, rilevandone i relativi *fair value* a tale data, a eccezione delle attività che sono classificabili come detenute per la vendita, che saranno invece iscritte al *fair value* al netto dei costi di vendita. Occorre pertanto redigere una situazione patrimoniale della società individuata ai fini contabili quale acquisita al momento di efficacia della fusione valorizzando al *fair value* le attività, le passività e le passività potenziali della società stessa.

La differenza residua tra il *fair value* delle azioni emesse e il valore, misurato al *fair value*, delle attività al netto delle passività e passività potenziali:

- se positiva, può essere attribuita a eventuali attività immateriali non iscritte nel bilancio dell'acquisita e ciò che residua ancora dopo questa allocazione deve essere iscritto come avviamento;
- se negativa, va iscritta nel conto economico dell'entità risultante dall'aggregazione aziendale.

Il costo dell'acquisizione e, quindi, la differenza di fusione dovrà essere determinato sulla base del valore di mercato delle azioni emesse dall'entità risultante dall'operazione al momento di efficacia giuridica della fusione.

L'IFRS 3 consente la determinazione provvisoria dei *fair value* delle attività, delle passività e delle passività potenziali dell'entità individuata ai fini contabili quale acquisita e, quindi,

l'allocazione provvisoria della differenza di fusione. La società individuata ai fini contabili quale acquirente deve però rilevare le rettifiche dei dati provvisori e completare la contabilizzazione iniziale entro dodici mesi dalla data dell'acquisizione e con effetto dalla data dell'acquisizione stessa.

#### Determinazione della data di acquisizione

Le norme civilistiche (art. 2504-*bis*, comma 3, codice civile), per agevolare gli adempimenti delle società partecipanti alla fusione, prevedono che gli effetti contabili possano decorrere da una data anteriore alla data di efficacia "reale", cioè giuridica, della fusione.

Con i principi contabili IAS/IFRS, tale comportamento non è più applicabile in quanto i dati della società individuata ai fini contabili quale acquisita devono essere recepiti dall'acquirente nella data in cui avviene il trasferimento del controllo, equivalente, nel caso specifico, alla data di efficacia giuridica della fusione.

La data di acquisizione del controllo è la data in cui la società individuata ai fini contabili quale acquirente ottiene effettivamente il controllo dell'impresa acquisita ed è la data in cui i dati patrimoniali di quest'ultima confluiscono per la prima volta nella contabilità dell'impresa acquirente. Quando l'acquisizione sarà realizzata con un'unica operazione di scambio, la data dello scambio coincide con la data di acquisizione.

Nel caso della Fusione tra BPM e Banco Popolare tali condizioni si manifestano a partire dalla data di efficacia giuridica della Fusione.

Infatti, quest'ultima data coincide con l'emissione delle azioni dell'entità giuridica risultante dalla Fusione. Da quel momento la società risultante dalla fusione subentra nei diritti e negli obblighi della società estinta.

Lo scambio delle azioni è quindi l'evento rilevante ai fini del trasferimento del controllo.

## **7.2 Aspetti tributari**

### **7.2.1 Trattamento per la società**

#### Imposte dirette

Sotto il profilo fiscale la fusione, ai sensi dell'art. 172 del Testo Unico delle Imposte sui Redditi, approvato con D.P.R. 22 dicembre 1986, n. 917 e successive modifiche (TUIR), non costituisce realizzo né distribuzione di plusvalenze o minusvalenze dei beni delle società fuse. Vigeva pertanto il regime di neutralità fiscale dell'operazione di fusione.

Non concorreranno a formare il reddito della società risultante dalla fusione gli eventuali maggiori valori iscritti in bilancio per effetto del rapporto di concambio delle azioni delle società partecipanti alla Fusione. In tal caso, la società risultante dalla Fusione potrà eventualmente valutare se avvalersi delle facoltà di cui agli artt. 176, comma 2-*ter* del TUIR, 15 del D.L. 185/2008 e 1, commi 95-97, della Legge 28 dicembre 2015 n. 208 (c.d. Legge di Stabilità 2016) al fine di ottenere il riconoscimento fiscale dei maggiori valori relativi ai beni ivi indicati.

I fondi in sospensione d'imposta iscritti nell'ultimo bilancio delle società partecipanti alla Fusione ricostituiti nel bilancio della società risultante dalla Fusione, ai sensi dell'art. 172, comma 5, del D.P.R. n. 917/86, non concorrono a formare il reddito di quest'ultima.

I valori contabili e quelli fiscali risulteranno da apposito prospetto di riconciliazione della dichiarazione dei redditi (art. 172, comma 2, ultimo periodo del TUIR).

#### Imposte indirette

La fusione costituisce operazione esclusa dall'ambito applicativo dell'IVA, ai sensi dell'art. 2, comma 3, lettera f), del D.P.R. n. 633/72.

L'operazione è soggetta all'imposta di registro e alle imposte catastali e ipotecarie in misura fissa (curo 200 per ciascuna imposta) ai sensi dell'art. 4, lett. b), Tariffa allegata al D.P.R. 26 aprile 1986, n. 131, Parte prima, e dell'art. 10 del D. Lgs. 347/1990 e dell'art. 4 della Tariffa allegata al medesimo D.Lgs.

### 7.2.2 Trattamento per gli azionisti

La fusione è evento privo di effetti reddituali anche nei confronti dei soci delle società fuse: da un lato, il cambio delle partecipazioni non darà luogo a realizzo di plusvalenze o minusvalenze, né costituirà conseguimento di ricavi per i soci.

## 8. CORPORATE GOVERNANCE DELLA SOCIETÀ RISULTANTE DALLA FUSIONE

### 8.1 Modello di amministrazione e controllo

La Nuova Capogruppo adotterà il sistema di amministrazione e controllo c.d. tradizionale, basato su un Consiglio di Amministrazione e un Collegio Sindacale.

Nei Paragrafi che seguono sono illustrati gli elementi essenziali della *corporate governance* della Nuova Capogruppo, quali risultanti sia dall'atto costitutivo della stessa contenuto nel Progetto di Fusione sia dallo statuto sociale della Nuova Capogruppo accluso in allegato al Progetto di Fusione. Per maggiori dettagli sulla *governance* della Nuova Capogruppo si rinvia ai predetti documenti acclusi in allegato alla presente Relazione.

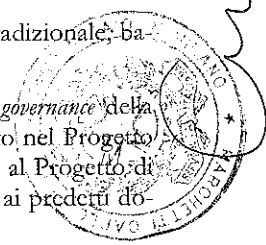

### 8.2 Composizione dei primi organi sociali della società risultante dalla Fusione

#### 8.2.1 Il primo Consiglio di Amministrazione della Nuova Capogruppo

Per il primo mandato il Consiglio di Amministrazione della Nuova Capogruppo sarà composto da 19 (diciannove) amministratori, designati dalle società partecipanti alla Fusione, ai sensi del Protocollo di Intesa, come segue:

Nominativo	Carica
Carlo Fratta Pasini	<b>Presidente del Consiglio di Amministrazione*</b>
Mauro Paoloni	Vice-Presidente Vicario del Consiglio di Amministrazione**
Guido Castellotti	Vice-Presidente del Consiglio di Amministrazione*
Maurizio Cornoli	Vice-Presidente del Consiglio di Amministrazione*
Giuseppe Castagna	<b>Amministratore Delegato</b>
Mario Anolli	Amministratore**
Michele Cerqua	Amministratore**
Rita Laura D'Ecclesia	Amministratore**
Carlo Frascarolo	Amministratore**
Paola Galbiati	Amministratore**
Cristina Galeotti	Amministratore*
Marisa Golo	Amministratore**
Piero Lonardi	Amministratore**
Giulio Pedrollo	Amministratore*
Fabio Ravanelli	Amministratore*
Pier Francesco Saviotti	Amministratore*
Manuela Soffientini	Amministratore***
Costanza Torricelli	Amministratore*

Nominativo	Carica
Cristina Zucchetti	Amministratore*
* Amministratore designato dal Banco Popolare	
** Amministratore designato da BPM	
*** Amministratore designato dal Banco Popolare con il gradimento di BPM	
**** Amministratore designato di comune accordo da BPM e Banco Popolare	

Lo statuto sociale della Nuova Capogruppo prevede che dei diciannove amministratori sopra elencati almeno 9 (nove) siano in possesso dei requisiti di indipendenza previsti dallo statuto medesimo.

Quanto al compenso spettante ai componenti del primo Consiglio di Amministrazione della Nuova Capogruppo, è previsto un compenso annuo lordo di euro 110.000,00, nonché di euro 50.000,00 per ciascun componente del Comitato Esecutivo (cfr. successivo Paragrafo 8.2.2). Tali compensi sono stato determinati tenuto conto delle accresciute dimensioni che avrà il nuovo Gruppo nascente dalla Fusione e dell'impegno richiesto a ciascun esponente, nonché dei compensi previsti per analoghi incarichi nelle principali banche italiane di operatività comparabile con la Nuova Capogruppo.

#### 8.2.2 Altre cariche nominate all'interno del Consiglio di Amministrazione per il primo triennio

Oltre al Presidente del Consiglio di Amministrazione, al Vice-Presidente Vicario, ai due Vice-Presidenti e all'Amministratore Delegato indicati nel precedente Paragrafo 8.2.1, la Nuova Capogruppo nominerà un **Comitato Esecutivo** composto da sei amministratori.

Per il primo mandato del Consiglio di Amministrazione, il Comitato Esecutivo della Nuova Capogruppo sarà costituito di modo che risulti composto come segue: (i) quattro dei sei componenti saranno coloro che sono stati designati dal Banco Popolare o da BPM per ricoprire le prime cariche di Vice-Presidente Vicario del Consiglio di Amministrazione (designato da BPM), di Vice-Presidenti del Consiglio di Amministrazione (designati dal Banco Popolare) e di Amministratore Delegato; (ii) i restanti due componenti saranno designati uno dal Banco Popolare – nella persona dell'attuale Amministratore Delegato del Banco Popolare (dott. Pier Francesco Saviotti) che assumerà la carica di presidente del Comitato Esecutivo – e uno da BPM.

Le deleghe e i poteri da attribuire al Comitato Esecutivo della Nuova Capogruppo saranno limitati all'erogazione e gestione dei crediti, e non rientreranno in tali poteri la valutazione e la gestione dei "non performing loans" (per tali intendendosi le "sofferenze", le "inadempienze probabili (*unlikely to pay*)" e le "esposizioni scadute c/o sconfinanti deteriorate"), inclusa qualunque decisione connessa alla gestione degli stessi (ad es. transazioni e contenzioso). Le "sofferenze" saranno affidate a una unità gestionale costituita *ad hoc*, che riporterà direttamente all'Amministratore Delegato, ferme le competenze del Consiglio di Amministrazione.

Sono previsti **quattro Comitati Endo-Consiliari**, vale a dire un Comitato Controllo Interno e Rischi, un Comitato Nomine, un Comitato Remunerazioni e un Comitato Parti Correlate, ciascuno dei quali composto da quattro membri. Per il primo mandato del Consiglio di Amministrazione, la composizione dei Comitati Endo-Consiliari prevede una rappresentanza paritetica di soggetti designati da BPM e dal Banco Popolare (*i.e.*, due membri a testa), con la presidenza del Comitato Controllo Interno e Rischi e del Comitato Nomine assegnata a uno dei membri designati da BPM mentre la presidenza del Comitato Remunerazioni e del Comitato Parti Correlate assegnata a uno dei membri designati dal Banco Popolare.

La Nuova Capogruppo nominerà altresì un **Direttore Generale**, nella persona dell'attuale Direttore Generale del Banco Popolare (dott. Maurizio Faroni) e **due Condirettori Generali**,

uno di espressione del Banco Popolare (nella persona del dott. Domenico De Angelis) e uno di espressione di BPM (nella persona del dott. Salvatore Poloni).

### 8.2.3 Il primo Collegio Sindacale della Nuova Capogruppo

Per il primo mandato, il Collegio Sindacale della Nuova Capogruppo sarà composto da 5 (cinque) sindaci effettivi e 3 (tre) sindaci supplenti, designati dalle società partecipanti alla Fusione, ai sensi del Protocollo di Intesa, come segue:

Nominativo	Carica
Marcello Priori	<b>Presidente del Collegio Sindacale*</b>
Gabriele Camillo Erba	Sindaco Effettivo ***
Maria Luisa Mosconi	Sindaco Effettivo **
Claudia Rossi	Sindaco Effettivo ***
Alfonso Sonato	Sindaco Effettivo ***
Chiara Benciolini	Sindaco Supplente ***
Marco Bronzato	Sindaco Supplente ***
Paola Simonelli	Sindaco supplente **

\* Designato da BPM (con indicazione anche del Banco Popolare)  
 \*\* Designato da BPM  
 \*\*\* Designato dal Banco Popolare

Quanto al compenso spettante ai componenti del primo Collegio Sindacale della Nuova Capogruppo, è previsto un compenso annuo lordo di euro 110.000,00 per ciascun Sindaco Effettivo e di euro 160.000,00 per il Presidente del Collegio Sindacale. Tali compensi sono stati determinati tenuto conto delle accresciute dimensioni che avrà il nuovo Gruppo nascente dalla Fusione e dell'impegno richiesto a ciascun esponente, nonché dei compensi previsti per analoghi incarichi nelle principali banche italiane di operatività comparabile con la Nuova Capogruppo.

### 8.2.4 Revisione legale dei conti

Su proposta motivata del Consiglio di Sorveglianza di BPM e del Collegio Sindacale del Banco Popolare, l'incarico di revisione legale della Nuova Capogruppo sarà affidato alla società PricewaterhouseCoopers S.p.A., con sede a Milano, Via Monte Rosa n. 91 ("PwC"), come indicato nel Paragrafo 2.2.6 del Progetto di Fusione; tale incarico decorrerà dalla data di efficacia contabile e fiscale della Fusione e avrà una durata fissata in conformità alle disposizioni del D.Lgs. 27 gennaio 2010, n. 39.

In particolare, la proposta del Consiglio di Sorveglianza di BPM – trasmessa al Consiglio di Gestione prima dell'approvazione da parte di quest'ultimo del Progetto di Fusione – è giunta a conclusione di un'istruttoria che ha visto le due banche partecipanti alla Fusione inoltrare una richiesta congiunta a primarie società di revisione, al fine di ottenere un'offerta per l'incarico in oggetto.

Le dichiarazioni di disponibilità delle società di revisione interpellate hanno evidenziato che le modalità di svolgimento della revisione ivi illustrate, anche considerando le ore e le risorse professionali all'uopo previste, risultano per tali società adeguate in relazione all'ampiezza e alla complessità dell'incarico e che le stesse dispongono di organizzazione e idoneità tecnico-professionale adeguate ai medesimi fini; tutte le offerte contenevano inoltre una motivata dichiarazione concernente i requisiti di indipendenza previsti dalla legge.

All'esito dell'istruttoria, il Consiglio di Sorveglianza di BPM (analogamente al Collegio Sindacale del Banco Popolare) ha ritenuto l'offerta di PwC la più conveniente per la Nuova Capogruppo, tenuto conto: (i) dell'offerta economica; (ii) del numero di ore complessivamente dedicate alla revisione, contemplate nell'offerta; e (iii) della *seniority* della struttura del *team*.

Di seguito sono riportati i termini e condizioni dell'offerta di PwC.

### Servizi resi

L'incarico di revisione legale della Nuova Capogruppo riguarderebbe i seguenti servizi:

- revisione legale del bilancio di esercizio della Nuova Capogruppo;
- revisione legale del bilancio consolidato della Gruppo nascente dalla Fusione;
- verifica sulla coerenza della relazione sulla gestione della Nuova Capogruppo con i bilanci di esercizio e consolidato e verifica della coerenza relativamente alle informazioni sul governo societario e gli assetti proprietari;
- verifica della regolare tenuta della contabilità sociale;
- revisione limitata del bilancio consolidato semestrale abbreviato e dei prospetti contabili semestrali inclusi nella relazione semestrale del Gruppo nascente dalla Fusione;
- attività finalizzata, per la Nuova Capogruppo, al rilascio delle attestazioni alla Banca Centrale Europea connesse con l'attività di revisione svolta;
- attività connesse alla sottoscrizione delle dichiarazioni fiscali della Nuova Capogruppo;
- attività finalizzate al rilascio da parte della Nuova Capogruppo delle attestazioni connesse per il calcolo del contributo al Fondo Nazionale di Garanzia;
- attività di verifica della traduzione in lingua inglese dei bilanci di esercizio e consolidato della Nuova Capogruppo nonché della relazione finanziaria semestrale consolidata.

### Stima delle ore e dei compensi negli scenari considerati dall'offerta di PwC

Come indicato nel Paragrafo 6 che precede, la data di efficacia della Fusione sarà indicata nell'atto di fusione; pertanto si riporta di seguito la stima delle ore e dei compensi negli scenari considerati nell'offerta di PwC.

Scenario con decorrenza della Fusione dal 1 gennaio 2017

Tipologia di attività	Esercizi dal 2017 al 2020		
	Ore	Onorari	Tariffa media oraria
Revisione legale del Bilancio d'esercizio*	9.473	611.000	
Revisione legale del Bilancio consolidato	636	41.000	
Verifica della regolare tenuta della contabilità	1.846	119.100	
Revisione limitata del bilancio consolidato semestrale abbreviato e dei prospetti contabili semestrali inclusi nella Relazione Finanziaria semestrale del Gruppo	2.631	169.700	
Rilascio di attestazioni alla Banca Centrale Europea**	870	56.120	
Verifiche connesse alla sottoscrizione delle dichiarazioni fiscali	318	20.500	
Verifiche relative al calcolo del contributo al Fondo Nazionale di Garanzia	127	8.195	
Verifica della traduzione in lingua inglese dei Bilanci di esercizio, consolidato e del Bilancio consolidato semestrale abbreviato	499	32.185	
<b>Totale</b>	<b>16.400</b>	<b>1.057.800</b>	<b>65</b>
Spese massime		63.468	
<b>Totale onnicomprensivo per singolo esercizio</b>	<b>16.400</b>	<b>1.121.268</b>	

\* Include l'espressione del giudizio di coerenza sulla Relazione sul Governo Societario e sulla Relazione sulla Gestione con il bilancio  
 \*\* Attività opzionale da effettuarsi solo nel caso in cui l'eventuale utile di esercizio sarà incluso nella segnalazione del CET1 al 31 dicembre

Tipologia di attività	Esercizi dal 2021		
	Ore	Onorari	Tariffa media oraria
Revisione legale del Bilancio d'esercizio*	8.160	526.300	
Revisione legale del Bilancio consolidato	560	36.120	
Verifica della regolare tenuta della contabilità	1.846	119.100	
Revisione limitata del bilancio consolidato semestrale abbreviato e dei prospetti contabili semestrali inclusi nella Relazione Finanziaria semestrale del Gruppo	2.520	162.550	
Rilascio di attestazioni alla Banca Centrale Europea**	870	56.120	
Verifiche connesse alla sottoscrizione delle dichiarazioni fiscali	318	20.500	
Verifiche relative al calcolo del contributo al Fondo Nazionale di Garanzia	127	8.195	
Verifica della traduzione in lingua inglese dei Bilanci di esercizio, consolidato e del Bilancio consolidato semestrale abbreviato	499	32.185	
<b>Totale</b>	<b>14.900</b>	<b>961.070</b>	<b>65</b>
Spese massime		57.664	
<b>Totale onnicomprensivo per singolo esercizio</b>	<b>14.900</b>	<b>1.018.734</b>	

\* Include l'espressione del giudizio di coerenza sulla Relazione sul Governo Societario e sulla Relazione sulla Gestione con il bilancio

\*\* Attività opzionale da effettuarsi solo nel caso in cui l'eventuale utile di esercizio sarà incluso nella segnalazione del CEF al 31 dicembre



#### Scenario con decorrenza della Fusione dal IV trimestre 2016

Tipologia di attività	Esercizio 2016		
	Ore	Onorari	Tariffa media oraria
Revisione legale del Bilancio d'esercizio*	9.473	611.000	
Revisione legale del Bilancio consolidato	636	41.000	
Verifica della regolare tenuta della contabilità	465	35.000	
Revisione limitata del bilancio consolidato semestrale abbreviato e dei prospetti contabili semestrali inclusi nella Relazione Finanziaria semestrale del Gruppo	-	-	
Rilascio di attestazioni alla Banca Centrale Europea**	870	56.120	
Verifiche connesse alla sottoscrizione delle dichiarazioni fiscali	318	20.500	
Verifiche relative al calcolo del contributo al Fondo Nazionale di Garanzia	127	8.195	
Verifica della traduzione in lingua inglese dei Bilanci di esercizio, consolidato e del Bilancio consolidato semestrale abbreviato	499	32.185	
<b>Totale</b>	<b>12.388</b>	<b>804.000</b>	<b>65</b>
Spese massime		48.240	
<b>Totale onnicomprensivo per singolo esercizio</b>	<b>12.388</b>	<b>852.240</b>	

\* Tale attività include l'espressione del giudizio di coerenza sulla Relazione sul Governo Societario e sulla Relazione sulla Gestione con il bilancio

\*\* Considerate le modalità e i tempi prevedibili per il perfezionamento della fusione tale attività potrebbe non essere necessaria

Tipologia di attività	Esercizi dal 2017 al 2019		
	Ore	Onorari	Tariffa media oraria
Revisione legale del Bilancio d'esercizio*	9.473	611.000	

Tipologia di attività	Esercizi dal 2017 al 2019		
	Ore	Onorari	Tariffa media oraria
Revisione legale del Bilancio consolidato	636	41.000	
Verifica della regolare tenuta della contabilità	1.846	119.100	
Revisione limitata del bilancio consolidato semestrale abbreviato e dei prospetti contabili semestrali inclusi nella Relazione Finanziaria semestrale del Gruppo	2.631	169.700	
Rilascio di attestazioni alla Banca Centrale Europea**	870	56.120	
Verifiche connesse alla sottoscrizione delle dichiarazioni fiscali	318	20.500	
Verifiche relative al calcolo del contributo al Fondo Nazionale di Garanzia	127	8.195	
Verifica della traduzione in lingua inglese dei Bilanci di esercizio, consolidato e del Bilancio consolidato semestrale abbreviato	499	32.185	
<b>Totale</b>	<b>16.400</b>	<b>1.057.800</b>	<b>65</b>
Spese massime		63.468	
<b>Totale onnicomprensivo per singolo esercizio</b>	<b>16.400</b>	<b>1.121.268</b>	

\* Tale attività include l'espressione del giudizio di coerenza sulla Relazione sul Governo Societario e sulla Relazione sulla Gestione con il bilancio

\*\* Attività opzionale da effettuarsi solo nel caso in cui l'eventuale utile di esercizio sarà incluso nella segnalazione del CET1 al 31 dicembre

Tipologia di attività	Esercizi dal 2020		
	Ore	Onorari	Tariffa media oraria
Revisione legale del Bilancio d'esercizio*	8.160	526.300	
Revisione legale del Bilancio consolidato	560	36.120	
Verifica della regolare tenuta della contabilità	1.846	119.100	
Revisione limitata del bilancio consolidato semestrale abbreviato e dei prospetti contabili semestrali inclusi nella Relazione Finanziaria semestrale del Gruppo	2.520	162.540	
Rilascio di attestazioni alla Banca Centrale Europea**	870	56.120	
Verifiche connesse alla sottoscrizione delle dichiarazioni fiscali	318	20.500	
Verifiche relative al calcolo del contributo al Fondo Nazionale di Garanzia	127	8.195	
Verifica della traduzione in lingua inglese dei Bilanci di esercizio, consolidato e del Bilancio consolidato semestrale abbreviato	499	32.185	
<b>Totale</b>	<b>14.900</b>	<b>961.060</b>	<b>65</b>
Spese massime		57.664	
<b>Totale onnicomprensivo per singolo esercizio</b>	<b>14.900</b>	<b>1.018.724</b>	

\* Tale attività include l'espressione del giudizio di coerenza sulla Relazione sul Governo Societario e sulla Relazione sulla Gestione con il bilancio

\*\* Attività opzionale da effettuarsi solo nel caso in cui l'eventuale utile di esercizio sarà incluso nella segnalazione del CET1 al 31 dicembre

I corrispettivi totali esposti nelle tabelle sono comprensivi delle spese, conteggiate nella misura massima del 6% del totale degli onorari.

Ai corrispettivi sarà aggiunto il contributo di vigilanza dovuto alla Consob (laddove applicabile) nonché l'IVA.



Gli onorari sono indicati con riferimento alle tariffe in vigore dal 1° luglio 2016 al 30 giugno 2017 e saranno adeguate annualmente ogni 1° luglio, a partire dal 1° luglio 2018, in base alla variazione totale dell'indice relativo al costo della vita (ISTAT) rispetto all'anno precedente (base giugno 2017).

L'offerta di PwC precisa che nel caso in cui si dovessero presentare circostanze eccezionali o imprevedibili, ivi incluse, a mero titolo esemplificativo, variazioni significative nella struttura e attività della Società e del Gruppo, problematiche di continuità aziendale o specifiche situazioni che necessitano di approfondimenti di natura tecnica, istituzione di patrimoni destinati a uno specifico affare, cambiamenti normativi, cambiamenti nei principi contabili rispetto a quelli attualmente adottati e/o di revisione e principi/norme disciplinanti l'attività di revisione, oppure altre circostanze a oggi non prevedibili che rendessero necessario l'impiego di tempi superiori rispetto a quanto stimato nella proposta, la società di revisione si riserva di informare la Nuova Capogruppo al fine di addivenire concordemente alla definizione delle attività non previste nella proposta e alla quantificazione dei relativi onorari.

In particolare, l'offerta precisa che le stime indicate non includono ulteriori eventuali attività inerenti:

- il supporto di consulenti esterni oppure di altre entità appartenenti alla rete PwC, in relazione ad aspetti specifici particolarmente complessi a oggi non prevedibili, ovvero, attinenti a materie tecnicamente diverse dalla revisione contabile;
- i possibili maggiori impegni derivanti da variazioni nella struttura della Nuova Capogruppo e del nascente Gruppo, quali, a mero titolo di esempio, l'effettuazione di investimenti partecipativi e/o di operazioni straordinarie.

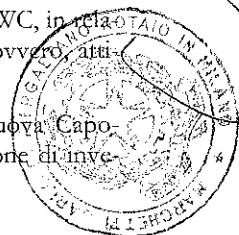

### 8.3 Assetto statutario della società risultante dalla Fusione

#### 8.3.1 Limiti al diritto di voto

Lo statuto della Nuova Capogruppo prevedrà un limite al numero di voti esercitabili in forza del quale nessun soggetto, singolarmente considerato, potrà esercitare, direttamente o indirettamente, ad alcun titolo il diritto di voto per un quantitativo di azioni della Nuova Capogruppo superiore al 5% del capitale sociale avente diritto al voto. La previsione avrà efficacia sino alla scadenza del 24 mese successivo alla data di entrata in vigore della legge di conversione del Decreto-Legge 24 gennaio 2015 n. 3 sulla riforma delle banche popolari (*i.e.* sino al 26 marzo 2017) e decorso tale termine verrà automaticamente meno (cfr. art. 8 dello statuto).

Ai fini della determinazione del quantitativo di azioni della Nuova Capogruppo da attribuire a un singolo soggetto, si considereranno i voti espressi in relazione alla partecipazione azionaria complessiva facente capo al controllante, persona fisica o giuridica o società, a tutte le controllate, dirette o indirette, nonché alle azioni detenute tramite società fiduciarie e/o interposta persona nonché i voti espressi in ogni altro caso in cui il diritto di voto sia attribuito, a qualsiasi titolo, a soggetto diverso dal titolare delle azioni; non si terrà conto, invece, delle partecipazioni azionarie incluse nel portafoglio di fondi comuni di investimento, italiani o esteri, gestiti da società controllate o collegate.

#### 8.3.2 Organi sociali

Lo statuto sociale della Nuova Capogruppo prevedrà che, per il periodo successivo al primo mandato, il **Consiglio di Amministrazione**, cui spettano la supervisione strategica e la gestione dell'impresa, sia composto da 15 (quindici amministratori), di cui almeno 7 (sette) dovranno essere in possesso dei requisiti di indipendenza (cfr. art. 20.1 dello statuto).

L'elezione del Consiglio di Amministrazione avverrà, ai sensi dello statuto della Nuova Capogruppo (cfr. artt. da 20.4 a 20.10 dello statuto), sulla base del meccanismo del voto di lista che, *inter alia*:

- (i) consentirà la presentazione di una lista di candidati da parte degli azionisti titolari di una partecipazione almeno pari all'1% del capitale (ovvero la diversa percentuale prevista dalla legge) e da parte del Consiglio di Amministrazione il cui mandato è in scadenza. In quest'ultimo caso, la lista dovrà essere approvata dal Consiglio di Amministrazione con un *quorum* qualificato (di quattordici amministratori su diciannove ovvero undici amministratori su quindici); e
- (ii) consentirà la presentazione di una lista di candidati anche ai dipendenti della Nuova Capogruppo o di società da questa controllate che siano al contempo soci e rappresentino una quota minima di capitale pari allo 0,12% (la "**Lista dei Dipendenti**"). La Lista dei Dipendenti che avrà ottenuto il maggior numero di voti, in percentuale sul capitale, esprimerà un amministratore della Nuova Capogruppo. Con riferimento al solo primo rinnovo del Consiglio di Amministrazione successivo alla costituzione della Nuova Capogruppo, sarà previsto che la Lista dei Dipendenti possa essere presentata solo dai dipendenti che, al contempo, abbiano rivestito lo *status* di soci da almeno 5 anni (computandosi a tal fine anche lo *status* di socio rivestito nelle due banche partecipanti alla Fusione).

Nel caso in cui siano state regolarmente presentate più liste di candidati, si procederà come segue alla nomina del nuovo Consiglio di Amministrazione: (a) dalla lista che ha ottenuto il maggior numero di voti sono tratti, in base all'ordine progressivo con il quale sono stati elencati, 12 (dodici) amministratori, ovvero il minor numero di amministratori che esaurisca tutti i candidati indicati all'interno di tale lista; (b) i restanti 3 (tre) amministratori – o il maggior numero di amministratori ove dalla lista indicata nella precedente lett. (a) non siano stati tratti complessivamente 12 (dodici) amministratori – sono tratti dalle ulteriori liste secondo un meccanismo basato sui quozienti, fermo restando che, ove siano state regolarmente presentate e votate una o più Liste dei Dipendenti, almeno un amministratore è tratto dalla Lista dei Dipendenti che abbia ottenuto il maggior numero di voti (anche se tale numero di voti è inferiore a quello dei voti ottenuto dalle altre liste).

Il **Presidente del Consiglio di Amministrazione** sarà il primo candidato della lista che, all'esito delle votazioni in Assemblea, abbia eletto il maggior numero di amministratori. Il terzo nominativo della medesima lista sarà eletto nella carica di **Vice-Presidente Vicario del Consiglio di Amministrazione**. Solo durante il primo mandato saranno nominati anche due Vice-Presidenti (in aggiunta al Vice-Presidente Vicario).

Lo statuto prevederà la nomina di un **Comitato Esecutivo** composto da sei membri (cfr. art. 26 dello statuto).

Lo statuto della Nuova Capogruppo prevedrà altresì:

- (i) la necessaria nomina di un **Amministratore Delegato** (cfr. art. 30 dello statuto);
- (ii) la nomina di un **Direttore Generale** e di **due Condirettori Generali**, salvo che il Consiglio di Amministrazione deliberi di non nominare tali cariche (art. 31 dello statuto).

I **Comitati Endo-Consiliari** che dovranno essere costituiti all'interno del Consiglio di Amministrazione saranno i seguenti: Comitato Controllo Interno e Rischi, Comitato Nomine, Comitato Remunerazioni e Comitato Parti Correlate. Tutti tali comitati saranno composti da quattro membri (cfr. art. 24.4 dello statuto).

Il **Collegio Sindacale** sarà composto da cinque sindaci effettivi e tre sindaci supplenti. Fermo restando quanto sopra menzionato con riferimento al primo Collegio Sindacale, la nomina del

Collegio Sindacale avverrà mediante un meccanismo di voto di lista strutturato nel seguente modo: (i) la lista arrivata prima ottiene due sindaci effettivi e un sindaco supplente; (ii) la lista arrivata seconda ottiene due sindaci effettivi e un sindaco supplente; (c) la lista arrivata terza ottiene un sindaco effettivo (con funzioni di Presidente) e un sindaco supplente (cfr. art. 35 dello statuto).

## **9. PREVISIONI SULLA COMPOSIZIONE DELL'AZIONARIATO RILEVANTE E SULL'ASSETTO DI CONTROLLO DELLA SOCIETÀ RISULTANTE DALLA FUSIONE**

In base ai rapporti di cambio di cui al precedente Paragrafo 4, è previsto che il capitale sociale della Nuova Capogruppo sia detenuto per il 54,626% dagli azionisti ex Banco Popolare e per il 45,374% dagli azionisti ex BPM.

## **10. EFFETTI DELLA FUSIONE SUI PATTI PARASOCIALI RILEVANTI AI SENSI DELL'ART. 122 DEL TUF**

Alla data della presente Relazione, sulla base delle informazioni rese note ai sensi dell'art. 122 del TUF, non si è a conoscenza di accordi di natura parasociale aventi a oggetto le azioni del Banco Popolare.

Per quanto attiene invece a BPM, alla data della presente Relazione, sulla base delle informazioni rese note ai sensi dell'art. 122 del TUF, risulta quanto segue:

- (i) in data 9 settembre 2011 BPM e Fondazione Cassa di Risparmio di Alessandria (la “**Fondazione**”) hanno perfezionato un patto parasociale contenente, tra l'altro, (i) una clausola che prevede la presenza di un esponente designato dalla Fondazione negli organi amministrativi di BPM e (ii) regole inerenti soggetti, non quotati, appartenenti al Gruppo BPM. In data 25 giugno 2014 e successivamente in data 13 luglio 2015, BPM e la Fondazione, previa reciproca rinuncia all'esercizio del diritto di recesso previsto dal patto parasociale, hanno sottoscritto accordi integrativi del patto in cui hanno stabilito la proroga del patto da ultimo fino al 13 luglio 2018 (con espressa esclusione di qualsiasi rinnovo automatico successivo a tale scadenza) ovvero, se precedente, sino alla prima fra (a) la data in cui avrà efficacia la trasformazione della BPM in società per azioni oppure (b) la data in cui avrà efficacia un'operazione di concentrazione societaria che interessi la BPM;
- (ii) in data 18 novembre 2014 è stata comunicata alla BPM la costituzione dell'associazione di soci denominata “Per la Cooperativa BPM”. Gli associati hanno inteso provvedere, ove si ritenga applicabile l'art. 122 del TUF in tema di patti parasociali, agli adempimenti pubblicitari e informativi nei confronti del pubblico e delle autorità di vigilanza previsti da tale normativa. In considerazione di ciò, l'estratto del suddetto accordo associativo è pubblicato sul sito internet di BPM ([www.gruppobpm.it](http://www.gruppobpm.it), sezione “Governance”, “Patti parasociali e Associazioni di Soci”).

## **11. DIRITTO DI RECESSO**

### **11.1 Informazioni in merito alla spettanza del diritto di recesso e alla relativa procedura**

L'operazione di Fusione mediante costituzione della Nuova Capogruppo comporta la trasformazione di BPM (oltre che del Banco Popolare) da società cooperativa a società per azioni (c.d. “fusione trasformativa”). Per tale motivo, gli azionisti e i soci di BPM che non avranno concorso alla deliberazione assembleare di approvazione della Fusione potranno esercitare il diritto di recesso dalla società ai sensi dell'art. 2437, comma 1, del codice civile.

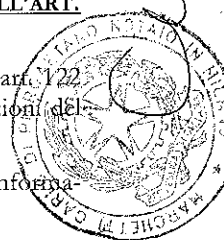

Il valore unitario di liquidazione da corrispondere agli azionisti e ai soci che abbiano esercitato il diritto di recesso è determinato, ai sensi dell'art. 2437-ter, comma 3, del codice civile, facendo esclusivo riferimento alla media aritmetica dei prezzi di chiusura nei sei mesi precedenti la data di pubblicazione dell'avviso di convocazione dell'Assemblea chiamata a deliberare sulla Fusione (valore pari a euro 0,4918 per azione).

Ai sensi dell'art. 2437-bis del codice civile, i soggetti legittimati (*i.e.* gli azionisti e soci assenti, dissenzienti o astenuti nella deliberazione assembleare di approvazione del Progetto di Fusione) potranno esercitare il diritto di recesso, per tutte o parte delle azioni possedute, inviando una lettera a mezzo raccomandata A/R, indirizzata alla sede legale di BPM, entro 15 giorni dall'iscrizione presso il Registro delle Imprese della delibera di approvazione della Fusione. La notizia dell'avvenuta iscrizione sarà pubblicata ai sensi delle applicabili disposizioni di legge e regolamentari. La comunicazione del soggetto che esercita il recesso dovrà contenere le indicazioni di cui all'art. 2437-bis, comma 1, del codice civile e dovrà essere corredata di apposita comunicazione, effettuata da un intermediario autorizzato, attestante la titolarità delle azioni oggetto di recesso dalla data dell'Assemblea la cui delibera ha legittimato l'esercizio del diritto di recesso e ininterrottamente fino alla data di effettivo esercizio del diritto di recesso medesimo, nonché l'assenza di pegno o altro vincolo sulle azioni in relazione alle quali sia stato esercitato il diritto di recesso. Ulteriori dettagli sull'esercizio del diritto di recesso saranno forniti agli azionisti e ai soci in conformità alle disposizioni legislative e regolamentari applicabili.

L'efficacia del recesso eventualmente esercitato sarà subordinata all'efficacia della Fusione.

La liquidazione delle azioni per cui sia stato esercitato il diritto di recesso avverrà nei termini e alle condizioni di cui all'art. 2437-quater del codice civile; i dettagli di tale procedura verranno resi noti da BPM e/o dalla Nuova Capogruppo in conformità alle disposizioni legislative e regolamentari applicabili.

I fondi rinvenienti dal collocamento delle azioni presso gli azionisti o presso i terzi ai sensi dell'art. 2437-quater, commi da 1 a 4, del codice civile saranno utilizzati per rimborsare il valore di liquidazione delle azioni oggetto di recesso, secondo specifici criteri di rimborso e riparto che assicurino la parità di trattamento tra tutti gli azionisti.

In ogni caso, in base a quanto disposto dall'articolo 2437-bis, comma 2, del codice civile, le azioni per le quali sarà esercitato il diritto di recesso diverranno indisponibili fino all'esito del procedimento di liquidazione di tali azioni (e, pertanto, non potranno essere cedute dai rispettivi titolari che abbiano esercitato il diritto di recesso), con conseguente temporanea impossibilità di realizzare il proprio investimento.

## **11.2 Informazioni in merito all'eventuale limitazione al rimborso delle azioni oggetto di recesso che residueranno all'esito dell'offerta in opzione e sul mercato di cui all'art. 2437-quater, commi da 1 a 4, del codice civile**

### **11.2.1 La disciplina applicabile al rimborso delle azioni oggetto di recesso nelle banche popolari**

Il D.L. 24 gennaio 2015 n. 3, come convertito con modificazioni dalla L. 24 marzo 2015 n. 33, ha introdotto, *inter alia*, un nuovo comma 2-ter dell'art. 28 del TUB, in forza del quale “*Nelle banche popolari e nelle banche di credito cooperativo il diritto di rimborso delle azioni nel caso di recesso, anche a seguito di trasformazione, morte o esclusione del socio, è limitato secondo quanto previsto dalla Banca d'Italia, anche in deroga a norme di legge, laddove ciò sia necessario ad assicurare la computabilità delle azioni nel patrimonio di vigilanza di qualità primaria della banca. Agli stessi fini, la Banca d'Italia può limitare il diritto di rimborso degli altri strumenti di capitale emessi*”.

Il quadro normativo dettato dal nuovo art. 28, comma 2-ter, del TUB è stato completato con l'introduzione del Capitolo 4 della Parte Terza della Circolare di Banca d'Italia n. 285 del 17 di-

cembre 2013, con particolare riferimento alla Sezione III nella quale si stabilisce che “Lo statuto della banca popolare e della banca di credito cooperativo attribuisce all’organo con funzione di supervisione strategica, su proposta dell’organo con funzione di gestione, sentito l’organo con funzione di controllo, la facoltà di limitare o rinviare, in tutto o in parte e senza limiti di tempo, il rimborso delle azioni e degli altri strumenti di capitale del socio uscente per recesso (anche in caso di trasformazione), esclusione o morte, secondo quanto previsto dalla disciplina prudenziale applicabile. Tale facoltà è attribuita, ai sensi dell’articolo 28, comma 2-ter, TUB anche in deroga alle disposizioni del codice civile in materia e ad altre norme di legge.”

Coerentemente, tenuto conto delle indicazioni di Banca d’Italia e previo rilascio del provvedimento di accertamento ex art. 56 del TUB, BPM ha provveduto ad adeguare il proprio statuto sociale, mediante introduzione del nuovo ultimo comma dell’art. 39, in forza del quale “In ossequio alla normativa, anche secondaria, pro tempore vigente e alle indicazioni dell’Autorità di Vigilanza (ivi compreso il mantenimento dei requisiti patrimoniali richiesti dalla stessa), il Consiglio di Gestione, sentito il Consiglio di Sorveglianza, può limitare e/o rinviare, in tutto o in parte e senza limiti di tempo, il rimborso delle azioni e degli altri strumenti di capitale computabili nel patrimonio di vigilanza di qualità primaria della banca (sia nel caso di recesso, anche a seguito di trasformazione, sia nei casi di esclusione o di morte del socio) *anche in deroga a disposizioni del codice civile e ad altre norme di legge. Le determinazioni circa la misura della limitazione e/o dell’estensione del rinvio del rimborso delle azioni e degli altri strumenti di capitale sono assunte dal Consiglio di Gestione tenendo conto della complessiva situazione prudenziale della Banca e del Gruppo bancario, in conformità alle disposizioni normative e di vigilanza tempo per tempo vigenti. Restano in ogni caso ferme le autorizzazioni, ove previste, che debbano essere richieste preventivamente all’Autorità di Vigilanza.*”

Il Banco Popolare ha introdotto un’analoga disposizione nel proprio statuto sociale (cfr. art. 15, comma 2, dello statuto del Banco Popolare).

La materia della riduzione dei fondi propri delle banche per effetto del rimborso degli strumenti del capitale primario di classe 1 è peraltro (e in prima istanza) disciplinata a livello comunitario, normativa che costituisce il presupposto di quella nazionale, e segnatamente dal Regolamento (UE) n. 575/2013 (CRR) (cfr. in particolare i relativi artt. 29, 77 e 78) e dal Regolamento delegato UE n. 241/2014, che integra il suddetto Regolamento (UE) n. 575/2013.

Con particolare riferimento alle valutazioni che i competenti organi sociali sono tenuti a effettuare per determinare l’estensione del rinvio o la misura della limitazione del rimborso delle azioni oggetto di recesso – e i connessi ambiti di discrezionalità concessi all’organo societario preposto a tale decisione – vengono innanzitutto in rilievo i commi 2 e 3 dell’art. 10 del Regolamento delegato UE n. 241/2014, in forza dei quali, da un lato, si prevede che “la capacità dell’ente di limitare il rimborso conformemente alle disposizioni che regolano gli strumenti di capitale di cui all’art. 29, paragrafo 2, lett. b), e dell’articolo 78, paragrafo 3, del regolamento (UE) n. 575/2013, riguarda sia il diritto di rinviare il rimborso che il diritto di limitare l’importo rimborsabile [...]” e, dall’altro lato, che “L’entità dei limiti al rimborso previsti dalle disposizioni che regolano gli strumenti è determinata dall’ente sulla base della sua situazione prudenziale in qualsiasi momento, considerando in particolare, ma non esclusivamente, i seguenti elementi: a) la situazione complessiva dell’ente in termini finanziari, di liquidità e di solvibilità; b) l’importo del capitale primario di classe 1, del capitale di classe 1 e del capitale totale rispetto all’importo complessivo dell’esposizione al rischio calcolato conformemente ai requisiti fissati all’articolo 92, paragrafo 1, lettera a), del regolamento (UE) n. 575/2013, agli specifici requisiti di fondi propri di cui all’articolo 104, paragrafo 1, lettera a), della direttiva 2013/36/UE, e al requisito combinato di riserva di capitale ai sensi dell’articolo 128, punto 6, della stessa direttiva”.

A tale norma di fonte comunitaria è riconducibile anche la Sezione III del Capitolo 4 della Parte Terza della Circolare di Banca d’Italia n. 285, la quale – sempre in materia di disciplina dei parametri da considerare nel determinare l’estensione o la misura del rinvio o della limitazione del rimborso – stabilisce che: “L’organo con funzione di supervisione strategica assume le proprie determinazioni sull’estensione del rinvio e sulla misura della limitazione del rimborso delle azioni e degli altri strumenti di capitale tenendo conto della situazione prudenziale della banca. In particolare, ai fini della decisione l’organo valuta: - la complessiva situazione finanziaria, di liquidità e di solvibilità della banca o del gruppo bancario; -

*l'importo del capitale primario di classe 1, del capitale di classe 1 e del capitale totale in rapporto ai requisiti previsti dall'art. 92 del CRR [n.d.r.: Regolamento (UE) n. 575/2013], ai requisiti specifici di fondi propri di cui alla Parte Prima, Titolo III, Capitolo 1, Sezione 3, Paragrafo 5 [n.d.r.: della Circolare di Banca d'Italia n. 285], al requisito combinato di riserva di capitale ai sensi della Parte Prima, Titolo II, Capitolo 1 [n.d.r.: della Circolare di Banca d'Italia n. 285]”.*

Il rimborso delle azioni BPM (come delle azioni del Banco Popolare) oggetto di eventuale esercizio del diritto di recesso per effetto della Fusione – che, come già ricordato, comporta la contestuale trasformazione di BPM e del Banco Popolare da società cooperative a società per azioni – è soggetto all'applicazione delle sopra ricordate disposizioni normative e statutarie e, in quanto non derogate, dalle disposizioni del codice civile in materia.

#### 11.2.2 Valutazioni preliminari circa l'eventuale rinvio o limitazione del rimborso delle azioni oggetto di recesso

Nel Progetto di Fusione (Paragrafo 8) approvato dai rispettivi organi amministrativi, BPM e Banco Popolare danno atto che, *“tenuto conto delle indicazioni pervenute dalla competente Autorità di Vigilanza sulla necessità che la Società risultante dalla Fusione disponga sin dall'inizio di un livello di patrimonializzazione e di copertura dei crediti deteriorati allineata ai valori più elevati tra le banche italiane (finalità questa perseguita anche con l'Aumento di Capitale), hanno condiviso (riservandosi di assumere ogni più puntuale determinazione nel rispetto dei termini previsti dalla legge) l'intendimento che in presenza di un ammontare di recessi tale da ridurre o intaccare i coefficienti patrimoniali di capitale della Società risultante dalla Fusione oltre le soglie che saranno ritenute sostenibili avendo riguardo alla complessiva situazione prudenziale, finanziaria, di liquidità e di solvibilità della Società – o che dovessero ridurre o limitare, oltre le soglie che saranno ritenute sostenibili, la capacità della stessa di conseguire da subito un livello di copertura dei crediti deteriorati giudicato adeguato –, l'eventuale rimborso delle azioni oggetto di recesso sarà realizzato senza impiego di fondi o di risorse proprie della Società, ma attraverso l'acquisto di tali azioni da altri azionisti nell'ambito dell'offerta in opzione delle azioni oggetto di recesso e/ o da terzi nell'ambito del loro collocamento sul mercato successivamente al periodo di opzione. Le determinazioni in merito saranno assunte dal Banco Popolare e BPM e rese note con la pubblicazione della relazione illustrativa degli amministratori sulla Fusione da redigersi e pubblicarsi secondo le modalità di legge”.*

L'eventuale rimborso delle azioni oggetto del recesso che non saranno state acquistate dagli altri azionisti ovvero dal mercato ai sensi di quanto previsto dall'art. 2437-*quater*, commi da 1 a 4, del codice civile potrà, nei limiti (e tenuto conto) di quanto di seguito illustrato, risultare a carico della Nuova Capogruppo, ai sensi delle disposizioni di cui all'art. 2437-*quater*, commi 5 e 6, del codice civile nonché della disciplina sul rimborso delle azioni oggetto di recesso prevista per le banche popolari e illustrata nel precedente Paragrafo 11.2.1.

Al riguardo si precisa che BPM e il Banco Popolare non sono in condizione di fornire in questa sede indicazioni definitive in merito alla limitazione che verrà stabilita dalla Nuova Capogruppo (società a oggi non ancora esistente) quanto al rimborso delle predette azioni, in quanto le stesse banche non sono a conoscenza della – né possono a oggi determinare con certezza la – effettiva situazione dei coefficienti patrimoniali di capitale e la complessiva situazione prudenziale, finanziaria, di liquidità e di solvibilità che caratterizzeranno la Nuova Capogruppo e sulla cui base la stessa assumerà le proprie determinazioni al riguardo.

Tuttavia, conformemente a quanto richiesto da Banca d'Italia nel resoconto della consultazione per l'emanazione delle nuove disposizioni della Circolare n. 285 del 17 dicembre 2013 connesse alla riforma delle banche popolari, si ritiene – al fine di consentire ai soci e agli azionisti un esercizio il più possibile consapevole del diritto di recesso – di indicare nella presente Relazione i criteri individuati dal Consiglio di Gestione di BPM e dal Consiglio di Amministrazione del Banco Popolare, sentiti i rispettivi organi con funzione di controllo, con riferimento alla limitazione (parziale o, se del caso, integrale) del rimborso delle azioni oggetto di recesso che non

siano state acquistate dagli altri azionisti o dal mercato (fermo restando che, come detto, la decisione spetterà ai competenti organi della Nuova Capogruppo).

Da ultimo, si precisa che la decisione circa il rimborso delle azioni residue sarà assunta: (i) solo successivamente all'efficacia della Fusione; e (ii) una volta che saranno resi noti anche l'ammontare delle azioni per le quali sarà stato esercitato il recesso e l'esito dell'offerta in opzione e sul mercato delle stesse di cui all'art. 2437-*quater*, commi da 1 a 4, del codice civile, al fine di conoscere l'entità dell'importo residuo che rimarrebbe a carico della Nuova Capogruppo ai sensi dell'art. 2437-*quater*, comma 5, del codice civile.

### La situazione di BPM e del Banco Popolare

Nel mese di febbraio 2016 il Consiglio di Gestione di BPM e il Consiglio di Amministrazione del Banco Popolare hanno approvato, rispettivamente, i risultati consolidati al 31 dicembre 2015, dai quali emerge – sotto il profilo di coefficienti patrimoniali su base “fully loaded” (3) – *Common Equity Tier 1 Ratio* (“**CET 1 Ratio**”) rispettivamente pari al 12,2% e al 12,4%. Sulla base dei suddetti dati al 31 dicembre 2015 di BPM e di Banco Popolare, il CET1 pro-forma della Nuova Capogruppo, calcolato in prospettiva *fully loaded*, risulterebbe pari al 12,3%. Tale dato, fornito a mero titolo di informazione, non considera peraltro: (i) gli impatti derivanti dall'aumento di capitale concluso dal Banco Popolare alla fine del primo semestre 2016 e quelli derivanti dalle decisioni assunte e da assumere al fine di rispettare le condizioni indicate dalla Banca Centrale Europea (“**BCE**”) in sede di istruttoria dell'operazione di Fusione; (ii) gli impatti che deriveranno dalla rilevazione contabile dell'operazione di aggregazione in base al principio contabile IFRS 3; nonché (iii) gli impatti conseguenti agli oneri straordinari da sostenere per la realizzazione dell'operazione, il tutto come meglio di seguito specificato.

*(i) Impatti conseguenti all'aumento di capitale del Banco Popolare e alle decisioni assunte e da assumere al fine di garantire il rispetto delle condizioni indicate dalla BCE.*

La BCE, nell'ambito delle interazioni avute con BPM e il Banco Popolare nei mesi antecedenti la firma del Protocollo di Intesa, ha delineato le linee guida e individuato determinati obiettivi relativamente alla qualità del credito e alla patrimonializzazione della Nuova Capogruppo.

In dettaglio, in una lettera datata 12 febbraio 2016 la BCE, data la complessità e la rilevanza sistemica che la Nuova Capogruppo assumerebbe nel panorama bancario italiano ed europeo, ha espressamente richiesto che la Nuova Capogruppo, sin dall'inizio: (i) abbia una forte dotazione patrimoniale che consenta di fronteggiare condizioni finanziarie avverse; (ii) disponga di un convincente piano di riduzione dell'attuale elevato ammontare di crediti deteriorati, che non potranno essere più elevati o caratterizzati da un livello di copertura inferiore al valore medio delle banche italiane di equivalente importanza; (iii) sia dotata di un piano industriale che evidenzia una redditività sostenibile nel medio termine e, molto importante, disponga di una chiara ed efficiente struttura di *governance*. Con specifico riferimento alla dotazione patrimoniale della Nuova Capogruppo la BCE ha richiesto che quest'ultima sia “più solida delle due banche originarie considerate su base stand-alone”.

Al fine di rispettare le indicazioni della BCE e d'intesa con la stessa Autorità di supervisione, il Banco Popolare ha perfezionato alla fine del primo semestre dell'esercizio in corso un'operazione di aumento del proprio capitale per un ammontare complessivo pari a euro 996

(3) Dal 1° gennaio 2014 è entrata in vigore la nuova disciplina armonizzata per le banche e le imprese di investimento contenuta nel Regolamento (UE) n. 575/2013 (“**CRR**”) e nella Direttiva 2013/36/UE (“**CRD IV**”) del 26 giugno 2013 che traspongono nell'Unione Europea gli *standard* definiti dal Comitato di Basilea per la vigilanza bancaria (c.d. *framework Basilea 3*). Tale normativa prevede un regime transitorio per l'applicazione graduale di alcune nuove regole (c.d. “*phase in*”). Le stime dei *ratio* patrimoniali calcolate sulla base delle regole che saranno in vigore al termine del periodo transitorio vengono comunemente denominate “Basilea 3 fully loaded/fully phased”.

milioni, che ha comportato un incremento netto del patrimonio netto contabile di euro 970 milioni. Con tutta evidenza, nelle assunzioni dell'Autorità e nello sviluppo del Piano Strategico della Nuova Capogruppo tale incremento patrimoniale è ritenuto strutturalmente necessario anche alla luce degli ulteriori vincoli posti dalla BCE e di seguito illustrati.

Nella già citata lettera del 12 febbraio 2016 la BCE ha, infatti, espresso specifiche richieste con riguardo al livello medio di copertura e all'ammontare dei crediti deteriorati. In maggior dettaglio, nell'ambito delle interlocuzioni intercorse, con riferimento al primo obiettivo sopra ricordato BCE ha richiesto formalmente che la Nuova Capogruppo presenti un livello medio di copertura pari al 62% per le sofferenze e a circa il 49% per il totale dei crediti deteriorati. Dovendo conseguire tali livelli di copertura sin dalla costituzione della Nuova Capogruppo, il Banco Popolare ha dato avvio a un processo finalizzato all'innalzamento del livello medio di copertura dei crediti deteriorati fin dal primo trimestre 2016. Tale processo dovrà proseguire anche nel secondo semestre al fine di incrementare ulteriormente i livelli medi di copertura raggiunti al 30 giugno 2016 sia per la componente sofferenze che per la componente delle inadempienze probabili. Ne consegue che i *ratios* patrimoniali di fine esercizio subiranno l'impatto negativo che deriverà dalle maggiori rettifiche di valore che saranno addebitate al conto economico per importi che potrebbero essere significativi.

Il raggiungimento dell'obiettivo di ridurre l'incidenza dei crediti deteriorati rispetto all'ammontare complessivo degli impieghi indicato da BCE e incluso nel piano strategico della Nuova Capogruppo approvato dagli organi amministrativi delle due banche e presentato al mercato il 16 maggio 2016 (il **"Piano Strategico"** o il **"Piano"**) – tale Piano prevede, infatti, una progressiva riduzione dell'incidenza dei crediti deteriorati nominali, cioè inclusivi dei crediti che sono stati oggetto di parziale stralcio, sul totale degli impieghi dal 24,8% del 31 dicembre 2015 al 17,9% – richiederà, fra l'altro, anche l'adozione di una strategia di gestione dei crediti deteriorati orientata a un maggior ricorso a cessioni a operatori terzi. In tale prospettiva, nella misura in cui le operazioni saranno perfezionate o comunque sussistano le condizioni per modificare le previsioni di recupero dei crediti deteriorati individuati come oggetto di probabile futura dismissione, potrebbe essere necessario addebitare ai conti economici rettifiche di valore dei crediti medesimi con conseguenti impatti negativi, anche significativi, sui *ratio* patrimoniali.

Il Piano Strategico della Nuova Capogruppo, presentato alla BCE nell'ambito dell'istanza di autorizzazione dell'operazione di Fusione, incorpora gli impatti attesi sia delle ipotizzate modifiche dei processi valutativi dei crediti deteriorati, sia delle ipotizzate operazioni di cessione dei crediti in sofferenza.

(ii) *Impatti conseguenti alla rilevazione dell'operazione di aggregazione in conformità al principio contabile IFRS 3*

L'operazione di fusione per unione tra BPM e il Banco Popolare, comportando l'unione di due entità aziendali distinte in un'unica nuova entità tenuta alla redazione del bilancio, rappresenta una modalità di realizzazione di una "aggregazione aziendale" da rilevare contabilmente secondo quanto previsto dal principio contabile IFRS 3 ("*Business Combinations*") e più precisamente secondo il cosiddetto "metodo dell'acquisto" ("*purchase method*"). La metodologia di rilevazione contabile prevista dall'IFRS 3 prevede che alla data di efficacia della fusione si identifichi per il soggetto virtualmente acquirente ai soli fini contabili (nel caso della Fusione in oggetto, il Banco Popolare) il costo dell'aggregazione aziendale e lo si allochi successivamente sulle attività, passività e passività potenziali del soggetto acquisito identificabili alla data di efficacia della Fusione e valutate in base ai rispettivi "*fair value*". Il valore del costo dell'aggregazione aziendale in esame sarà determinato valutando le nuove azioni della Nuova Capogruppo emesse ed assegnate in controcambio agli azionisti della BPM in base alla prima quotazione ufficiale delle azioni della suddetta Nuova Capogruppo successiva alla data efficacia della Fusione.



Alla luce di quanto precedentemente esposto, il processo di allocazione del costo dell'aggregazione comporterà l'individuazione delle differenze eventualmente esistenti alla data di efficacia dell'operazione di Fusione tra il valore contabile ed il rispettivo *fair value* di tutte le attività e passività del Gruppo BPM. Tale processo di allocazione potrebbe comportare l'individuazione di differenze negative (attività il cui *fair value* risulta inferiore al rispettivo valore contabile e/o passività il cui *fair value* risulta superiore al rispettivo valore contabile) complessivamente superiori rispetto alle differenze positive (attività il cui *fair value* risulta superiore al rispettivo valore contabile e/o passività il cui *fair value* risulta inferiore al rispettivo valore contabile). Nella misura in cui accada, potrebbero emergere impatti negativi sul Common Equity Tier 1 e sui *ratio* patrimoniali della Nuova Capogruppo al momento non preventivabili.

(iii) Impatti conseguenti agli oneri straordinari ed agli investimenti da sostenere per perseguire gli obiettivi del piano strategico

Il progetto di aggregazione di BPM e del Banco Popolare prevede la realizzazione di importanti sinergie sia di costo che di ricavo. Il perseguimento degli obiettivi previsti dal Piano Strategico comporterà, peraltro, la necessità di sostenere inizialmente significativi costi di integrazione. L'addebito di tali costi comporterà, già nel 2016 e nei primi esercizi successivi, impatti negativi sulla redditività e conseguentemente sui *ratio* patrimoniali della Nuova Capogruppo. Inoltre, considerato che gli scenari di mercato in cui la Nuova Capogruppo si troverà a operare, si preannunciano particolarmente sfidanti, sarà richiesta la disponibilità di risorse patrimoniali adeguate a supportare il livello di attività e gli investimenti necessari.

Da ultimo, si ritiene opportuno evidenziare che la valutazione del livello di adeguazione patrimoniale è influenzata da una serie di potenziali variabili, tra cui la necessità di fronteggiare gli impatti conseguenti ai nuovi e più impegnativi requisiti sul piano regolamentare annunciati dal regolatore (ad esempio, la prevista revisione dell'utilizzo dei modelli interni per la misurazione dei requisiti patrimoniali richiesti a fronte dei rischi del Primo Pilastro di Basilea), con riferimento ai profili di rischio di credito, operativo e di mercato, che potrebbero riflettersi, tra l'altro, in un incremento anche significativo delle attività ponderate per il rischio.

Per mero confronto, si segnala che: (i) al 31 dicembre 2015, le 51 banche che sono state sottoposte allo Stress Test sotto il coordinamento dell'*European Banking Authority* (EBA) presentavano un coefficiente CET1 *fully loaded*, in base ai dati aggregati, pari al 12,6% <sup>(\*)</sup>; e (ii) al 30 giugno 2016, le banche italiane quotate soggette al *Supervisory Review and Evaluation Process* (SREP) presentavano un coefficiente CET1 *fully loaded* pari in media al 12,3% <sup>(\*)</sup>.

### **Le valutazioni degli organi amministrativi di BPM e del Banco Popolare**

Alla luce delle considerazioni sopra svolte si indicano – in relazione alle Assemblee chiamate a deliberare sulla Fusione e per consentire ai soci e azionisti di decidere quanto più possibile informati se esercitare o meno il diritto di recesso – i criteri ai quali ci si atterrà per la limitazione del rimborso delle azioni:

- (i) alla data in cui i competenti organi della Nuova Capogruppo dovranno assumere la decisione di limitare (parzialmente o, se del caso, integralmente) il rimborso delle azioni oggetto di recesso, sarà stimato il CET 1 *ratio fully loaded* "pro-forma" della Nuova Capogruppo. Tale stima sarà basata sui *ratio* patrimoniali più recenti, rispettivamente, di BPM e del Banco Popolare e terrà conto degli impatti attesi al fine di garantire il rispetto delle condizioni indicate dalla BCE, degli impatti conseguenti alla rilevazione

<sup>(\*)</sup> Fonte: Presentazione EBA del 30 luglio 2016

<sup>(\*)</sup> Calcolato come media dei coefficienti di CET1 *fully loaded* di Intesa Sanpaolo, UniCredit, Banca Monte dei Paschi di Siena, UBI, Banca Popolare dell'Emilia Romagna, Credito Valtellinese, Credito Emiliano e Mediobanca. Banca Carige e Banca Popolare di Sondrio non pubblicano il CET1 *fully loaded*

dell'operazione di aggregazione in conformità al principio contabile IFRS 3, nonché degli impatti conseguenti agli oneri straordinari e agli investimenti da sostenere per perseguire gli obiettivi del Piano Strategico;

- (ii) il CET1 *ratio fully loaded* stimato di cui al precedente punto (i) verrà quindi confrontato con il CET1 *ratio fully loaded* "pro-forma" che sarà identificato dai competenti organi della Nuova Capogruppo quale livello minimo al di sotto del quale si ritiene che il suddetto indicatore non possa scendere per effetto del rimborso delle azioni oggetto di recesso. Nella determinazione di tale soglia minima si terrà in debita considerazione quanto indicato nel Piano Strategico della Nuova Capogruppo – sottoposto alla BCE nell'ambito dell'istruttoria funzionale all'ottenimento dell'autorizzazione della Fusione e che, come già reso noto al mercato, prevede il raggiungimento di un CET1 *ratio fully loaded* a fine 2019 del 12,9% –, la complessiva situazione economica, finanziaria, di liquidità e di solvibilità esistente al momento della decisione e le previsioni più aggiornate sull'evoluzione della medesima, i rischi di mercato, le eventuali ulteriori indicazioni che dovessero pervenire dalle Autorità di Vigilanza, gli impatti attesi conseguenti ai nuovi e più impegnativi requisiti sul piano regolamentare annunciati dal regolatore o comunque prevedibili e i livelli del medesimo indicatore riferiti alle principali banche europee e italiane aventi dimensioni equivalenti o maggiori della Nuova Capogruppo.

Pertanto, tenuto conto dell'ammontare delle azioni per le quali sarà stato esercitato il recesso e dell'esito dell'offerta in opzione e sul mercato delle stesse ai sensi di quanto previsto dall'art. 2437-*quater*, commi da 1 a 4, del codice civile, si valuterà se il loro rimborso sia compatibile con il mantenimento del CET1 *Ratio fully loaded* di cui al punto (i) al di sopra del livello minimo del medesimo indicatore determinato in conformità a quanto descritto nel precedente punto (ii).

Tenuto conto di tutto quanto sopra illustrato e dei criteri evidenziati, si precisa che potrebbero non sussistere i presupposti affinché la Nuova Capogruppo sia in condizione di mettere a disposizione fondi propri per il rimborso delle azioni oggetto di recesso non assorbite dall'offerta in opzione e sul mercato.

#### 11.2.3 Criterio di ripartizione dell'eventuale importo messo a disposizione dalla Nuova Capogruppo per il rimborso delle azioni oggetto di recesso

Quanto al criterio che verrebbe seguito dalla Nuova Capogruppo al fine di ripartire – tra i soci e gli azionisti delle due banche partecipanti alla Fusione che hanno esercitato il diritto di recesso – l'ammontare eventualmente messo a disposizione, applicando i criteri sopra ricordati, per rimborsare le azioni oggetto di recesso che non saranno state acquistate dagli altri azionisti ovvero dal mercato, la Nuova Capogruppo procederà sulla base dei Rapporti di Partecipazione di cui al precedente Paragrafo 4.2, a prescindere dall'ammontare complessivo dei recessi degli azionisti delle due banche e dal rapporto tra l'ammontare dei recessi di ciascuna delle due banche.

Una volta determinato l'ammontare a disposizione di ciascuno dei due gruppi di soci e azionisti delle due banche che hanno esercitato il recesso, si procederà a determinare l'esatto numero di azioni BPM e Banco Popolare (concomitate in azioni della Nuova Capogruppo) da rimborsare. A tale operazione si procederà dividendo l'ammontare a disposizione rispettivamente degli ex soci e azionisti Banco Popolare che hanno esercitato il recesso e degli ex soci e azionisti BPM che hanno esercitato il recesso per il prezzo del recesso applicabile a ciascuno di tali due gruppi.

Le azioni che, in applicazione dei criteri sopra determinati, risultassero eventualmente rimborsabili verranno integralmente liquidate agli aventi diritto – subordinatamente all'ottenimento delle autorizzazioni richieste per la riduzione di fondi propri per il rimborso degli strumenti di capitale primario di classe 1 di cui agli artt. 77 e 78 del Regolamento (UE) n. 575/2013 (CRR) –

mentre le azioni non rimborsate – concambiate in azioni della Nuova Capogruppo sulla base dei rapporti di cambio determinati con la Fusione – saranno rese nuovamente disponibili ai soci e azionisti recedenti una volta terminate le procedure di legge. Rispetto a tali ultime azioni, si rileva che la quotazione delle azioni della Nuova Capogruppo permetterà agli azionisti di negoziare il titolo azionario direttamente sul mercato e monetizzare il proprio investimento se e quando ritenuto opportuno.

Si è ritenuto di escludere la possibilità di procedere con un rinvio nel tempo del rimborso delle azioni oggetto di recesso in quanto, pur essendo tale ipotesi contemplata dalla normativa sopra richiamata, essa appare pregiudizievole per l'azionista receduto: quest'ultimo, infatti, in tale ipotesi subirebbe – per un periodo di tempo non determinabile a priori – il vincolo di inalienabilità sulle azioni oggetto di recesso previsto dall'art. 2437-bis, comma 2, del codice civile, con conseguente impossibilità di realizzare il proprio investimento.

\*\*\*\*\*

Signori Soci,

in considerazione di quanto in precedenza esposto, il Consiglio di Gestione sottopone alla Vostra approvazione la seguente e unitaria proposta di deliberazione:

*“L'Assemblea dei Soci della Banca Popolare di Milano S.c.a r.l., riunitasi in sede straordinaria:*

- *udite le proposte formulate dal Consiglio di Gestione;*
- *visto il Progetto di Fusione, redatto ai sensi dell'art. 2501-ter cod. civ., con l'allegato Statuto sociale della costituenda società denominata Banco BPM S.p.A.;*
- *preso atto, quale situazione patrimoniale di riferimento ex art. 2501-quater, comma 2, cod. civ., del bilancio d'esercizio al 31 dicembre 2015 del Banco Popolare - Società Cooperativa approvato dall'Assemblea ordinaria dei soci del 19 marzo 2016;*
- *preso atto, quale situazione patrimoniale di riferimento ex art. 2501-quater, comma 2, cod. civ., del bilancio d'esercizio al 31 dicembre 2015 della Banca Popolare di Milano S.c. a r.l. approvato dal Consiglio di Sorveglianza in data 30 marzo 2016;*
- *preso atto della Relazione illustrativa del Consiglio di Gestione della Banca Popolare di Milano S.c. a r.l. redatta ai sensi dell'art. 2501-quinquies cod. civ. e dell'art. 70, comma 2, del Regolamento approvato con delibera Consob 14 maggio 1999 n. 11971 e successive modifiche e integrazioni (Regolamento Emittenti) ;*
- *preso atto della Relazione sulla congruità del rapporto di cambio redatta a norma dell'art. 2501-sexies cod. civ. dalla società di revisione Reconta Ernst & Young S.p.A., quale esperto nominato per la Banca Popolare di Milano S.c. a r.l. con provvedimento del Tribunale di Milano in data 18 aprile 2016;*
- *preso atto dell'ottenimento delle autorizzazioni richieste in relazione alla fusione dalle competenti Autorità di Vigilanza (ivi inclusa l'autorizzazione ai sensi dell'art. 57 del D.Lgs. 1° settembre 1993, n. 385 e successive modificazioni);*
- *preso atto di quant'altro contenuto nel Documento Informativo sull'operazione di fusione, redatto ai sensi*

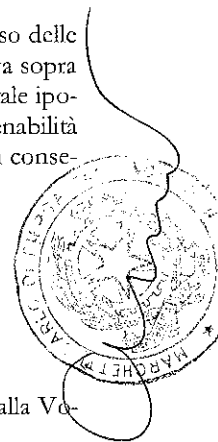

dell'art. 70, comma 6, del Regolamento Emittenti;

- preso atto che sono state ottemperate, a norma dell'art. 2501 e seguenti cod. civ. e ai sensi dell'art. 70 del Regolamento Emittenti, tutte le formalità di deposito e di informativa previste dalla legge e dai regolamenti, e in particolare:
  - (i) l'iscrizione del Progetto di Fusione in data 12 settembre 2016 nel Registro delle Imprese di Verona e in data 12 settembre 2016 nel Registro delle Imprese di Milano;
  - (ii) il deposito degli atti prescritto dall'art. 2501-septies cod. civ. presso la sede sociale del Banco Popolare - Società Cooperativa e della Banca Popolare di Milano S.c. a r.l. nei termini di legge;
  - (iii) la messa a disposizione del pubblico nei termini e con le modalità prescritte dall'art. 70 del Regolamento Emittenti dei documenti ivi previsti, incluso il Documento Informativo ivi disciplinato;
- preso atto di quanto indicato nel Paragrafo 8.2.4 della Relazione illustrativa del Consiglio di Gestione sulla fusione in merito alla proposta motivata del Consiglio di Sorveglianza sul conferimento a PricewaterhouseCoopers S.p.A. dell'incarico di revisore legale della costituenda società Banco BPM S.p.A., formulata ai sensi e per gli effetti dell'art. 13, comma 1, D.Lgs. 27 gennaio 2010 n. 39;
- preso atto altresì che il Progetto di Fusione, anche nel contesto del suo perfezionamento, prevede, tra l'altro:
  - (i) la richiesta di ammissione alla quotazione sul Mercato Telematico Azionario organizzato e gestito da Borsa Italiana S.p.A. delle emittende azioni ordinarie della costituenda società Banco BPM S.p.A., in conformità a quanto previsto dal vigente Regolamento dei Mercati organizzati e gestiti da Borsa Italiana S.p.A.;
  - (ii) l'autorizzazione, ai sensi e per gli effetti degli artt. 2357 e 2357-ter cod. civ., al Consiglio di Amministrazione della costituenda società Banco BPM S.p.A., per un periodo massimo di 18 (diciotto) mesi dalla data di efficacia della Fusione, a procedere all'acquisto, in una o più volte, di un numero massimo di azioni non superiore all'1% del capitale sociale iniziale della costituenda società Banco BPM S.p.A. da destinare, ove necessario, all'adempimento degli impegni aventi ad oggetto l'assegnazione di azioni ad amministratori, dipendenti o collaboratori che siano già stati assunti dal Banco Popolare – Società Cooperativa e/o dalla Banca Popolare di Milano S.c. a r.l. ai sensi dei rispettivi piani di attribuzione di azioni proprie e/o politiche di remunerazione attualmente vigenti (e nei quali subentrerà, per effetto della fusione, la società Banco BPM S.p.A.);
  - (iii) in conformità alla proposta motivata del Collegio Sindacale del Banco Popolare - Società Cooperativa e del Consiglio di Sorveglianza della Banca Popolare di Milano S.c. a r.l., il conferimento, ai sensi dell'art. 13, comma 1, del D.Lgs. del 27 gennaio 2010 n. 39, dell'incarico di revisione legale dei conti della costituenda società Banco BPM S.p.A. per il periodo di legge;

#### DELIBERA

1. di approvare, ai sensi e per gli effetti dell'art. 2502 cod. civ., il Progetto di Fusione relativo alla fusione tra il Banco Popolare - Società Cooperativa e la Banca Popolare di Milano S.c. a r.l., da attuarsi mediante costituzione di una nuova società per azioni denominata "Banco BPM Società per Azioni", così come iscritto al Registro delle Imprese, rispettivamente, di Verona e di Milano ai sensi dell'art. 2501-ter cod. civ. e qui ac-

cluso in allegato e interamente richiamato quale parte integrante della presente deliberazione, che prevede e comporta, tra l'altro:

- 1.1 *l'assegnazione agli azionisti del Banco Popolare - Società Cooperativa di 1 (una) azione della costituenda società Banco BPM S.p.A. ogni 1 (una) azione posseduta e l'assegnazione agli azionisti della Banca Popolare di Milano S.c. a r.l. di 1 (una) azione della costituenda società Banco BPM S.p.A. ogni 6,386 (sei virgola trecento ottantasei) azioni possedute;*
- 1.2 *l'approvazione dell'atto costitutivo e dello statuto della società risultante dalla fusione quali contenuti nel Progetto di Fusione e come tali comprensivi, tra l'altro, della indicazione della composizione degli organi sociali della costituenda società Banco BPM S.p.A.;*
- 1.3 *il conferimento al Consiglio di Amministrazione della costituenda società Banco BPM S.p.A. dell'autorizzazione, ai sensi degli articoli 2357 e 2357-ter cod. civ., a procedere all'acquisto, nel rispetto della limitazione imposta dall'art. 2357, comma 1, cod. civ., di un numero massimo di azioni ordinarie non superiore all'1% del capitale sociale iniziale della costituenda società Banco BPM S.p.A. nonché alla conseguente disposizione delle azioni acquistate, conferendo mandato al Presidente e all'Amministratore Delegato, in via disgiunta tra loro, di procedere all'acquisto e alla conseguente disposizione nei termini e con le modalità previste dalla legge e secondo quanto indicato nella Relazione illustrativa del Consiglio di Gestione redatta per illustrare il Progetto di Fusione, essendo in ogni caso previsto che: l'autorizzazione all'acquisto delle azioni proprie avrà durata di 18 (diciotto) mesi dalla data di efficacia della fusione (mentre nessun limite temporale è previsto per la disposizione delle azioni proprie acquistate); le azioni proprie saranno destinate al fine di adempiere, ove necessario, agli impegni aventi ad oggetto l'assegnazione di azioni ad amministratori, dipendenti o collaboratori che siano già stati assunti dal Banco Popolare - Società Cooperativa e/o dalla Banca Popolare di Milano S.c. a r.l. ai sensi dei rispettivi piani di attribuzione di azioni proprie e/o politiche di remunerazione attualmente vigenti; gli acquisti dovranno essere effettuati ad un prezzo non inferiore del 15% (quindici per cento) e non superiore del 15% (quindici per cento) rispetto al prezzo ufficiale registrato dal titolo sul Mercato Telematico Azionario nel giorno precedente ogni singola operazione di acquisto; gli acquisti di azioni proprie saranno effettuati con le modalità di cui all'art. 144-bis del Regolamento Emittenti;*
- 1.4 *l'attribuzione ai componenti del primo Consiglio di Amministrazione della società risultante dalla fusione, per l'intero periodo della carica, dei seguenti compensi da corrispondersi e rapportarsi all'effettiva durata della carica:*
  - (i) *un compenso fisso di Euro 110.000,00 annui lordi per ciascun consigliere di amministrazione;*
  - (ii) *un compenso fisso di Euro 50.000,00 annui lordi per ciascun componente del Comitato Esecutivo;*

*oltre al costo per la copertura assicurativa della responsabilità civile dei componenti del Consiglio di Amministrazione che rimane a carico della società risultante dalla fusione;*
- 1.5 *l'attribuzione ai componenti del primo Collegio Sindacale della società risultante dalla fusione, per l'intero periodo della carica, dei seguenti compensi da corrispondersi e rapportarsi all'effettiva durata della carica: un compenso annuo lordo di Euro 110.000,00 per ciascun Sindaco effettivo e di Euro 160.000,00 per il Presidente del Collegio stesso, oltre al costo per la copertura assicurativa della responsabilità civile dei componenti del Collegio Sindacale che rimane a carico della società risultante dalla fusione;*

- 1.6 *il conferimento dell'incarico di revisione legale dei conti della costituenda società Banco BPM S.p.A. ai sensi dell'art. 13, comma 1, del D. Lgs. 27 gennaio 2010 n. 39 e il riconoscimento della relativa remunerazione alla società di revisione PricewaterhouseCoopers S.p.A., secondo i termini e le condizioni riportate nel Paragrafo 8.2.4 della Relazione illustrativa del Consiglio di Gestione sulla fusione messa a disposizione dei soci e allegata al presente verbale;*
- 1.7 *la richiesta di ammissione alla quotazione sul Mercato Telematico Azionario organizzato e gestito da Borsa Italiana S.p.A. delle emittende azioni ordinarie della costituenda società Banco BPM S.p.A., in conformità a quanto previsto dal vigente Regolamento dei Mercati organizzati e gestiti da Borsa Italiana S.p.A.;*
2. *di conferire conseguentemente al Presidente del Consiglio di Gestione e al Consigliere Delegato pro-tempore in carica, anche disgiuntamente tra loro e anche a mezzo di speciali procuratori all'uopo nominati, ogni più ampio potere e facoltà per:*
- 2.1 *apportare ai deliberati assembleari eventuali modifiche, aggiunte e soppressioni, non sostanziali, che si rendessero necessarie in sede di iscrizione al Registro Imprese;*
- 2.2 *dare attuazione alla fusione secondo le modalità e nei termini previsti nel Progetto di Fusione, nella relativa Relazione illustrativa sulla fusione redatta dal Consiglio di Gestione e nelle deliberazioni che precedono e, quindi: (i) procedere alla stipulazione e sottoscrizione dell'Atto pubblico di fusione nonché di ogni eventuale atto ricognitivo, integrativo, strumentale e/o rettificativo che si rendesse necessario od opportuno a tal fine, definendo ogni patto, condizione, clausola, termine e modalità sempre nel rispetto di quanto previsto nel Progetto di Fusione e nelle deliberazioni di cui all'odierna Assemblea; e (ii) compiere ogni altra pratica, formalità o atto occorrenti per la completa esecuzione, anche con atti separati, delle deliberazioni di cui sopra, intervenendo nella definizione e stipulazione dell'atto di fusione e di ogni altro atto inerente e conseguente necessario ovvero opportuno, nessuno escluso ed eccettuato, e conseguentemente provvedendo:*
- a) *all'eventuale sostituzione, d'intesa con i soggetti all'uopo delegati dal Banco Popolare – Società Cooperativa, dei componenti del Consiglio di Amministrazione e del Collegio Sindacale designati nel Progetto di Fusione della costituenda società Banco BPM S.p.A. che, per qualsivoglia ragione, non dovessero poter assumere o aver accettato l'incarico;*
- b) *a inserire nell'atto di fusione ogni variazione, integrazione o precisazione che si rendesse necessaria od opportuna anche ai fini del recepimento di quanto specificato nel Progetto di Fusione e nelle deliberazioni di cui all'odierna Assemblea;*
- c) *a inserire nello statuto sociale della società risultante dalla fusione le integrazioni e gli aggiornamenti, anche delle espressioni numeriche, che saranno noti in via definitiva solo in sede di stipulazione dell'atto di fusione (ivi inclusi gli aggiornamenti e integrazioni degli articoli 1.1, 6.1, 20.1.1 e 43.1 del testo di statuto sociale accluso al Progetto di Fusione), con autorizzazione altresì a procedere a ogni ulteriore aggiornamento statutario, anche successivo al perfezionamento dell'atto di fusione, eventualmente conseguente al completamento delle procedure di recesso;*
- d) *alle volture, trascrizioni, annotazioni, modifiche o rettifiche di intestazioni nei pubblici registri e in ogni altra sede competente con esonero dei Conservatori dei Registri Immobiliari e di ogni altro pubblico ufficio da qualsiasi responsabilità;*
- e) *alla presentazione (i) della domanda di ammissione alla quotazione sul Mercato Telematico Azionario organizzato e gestito da Borsa Italiana S.p.A. e alla domanda di nulla osta alla Consob per la pubblicazione del Prospetto Informativo e/o di qualsiasi altro documento connesso alla quotazione delle emittende azioni della società risultante dalla fusione e, ove richiesto per effetto di quanto*

sopra, (ii) di ogni altra conseguente domanda di ammissione alla quotazione o simili sui mercati regolamentati o altri sistemi di negoziazione, italiani o esteri, degli strumenti finanziari diversi dalle azioni emessi dalle società partecipanti alla fusione e ivi quotati alla data di efficacia della fusione nonché al compimento di ogni altro atto o adempimento necessario ed opportuno;

f) a compiere, con i più ampi poteri, anche di rappresentanza e firma sociale, tutti gli atti occorrenti, nessuno escluso o eccettuato, e opportuni per dare esecuzione alle deliberazioni di cui sopra anche con riguardo al conferimento dell'incarico alla società di revisione.”

\*\*\*\*\*

Milano, 12 settembre 2016.

**Banca Popolare di Milano S.c. a r.l.**

Il Consiglio di Gestione



Allegato 1: Progetto di Fusione comprensivo dello statuto della società risultante dalla Fusione





Copia su supporto informatico conforme al documento originale su supporto cartaceo, ai sensi dell'art. 22, D.Lgs. 7 marzo 2005 n. 82, in termine utile di registrazione per il Registro Imprese di Milano

Firmato Carlo Marchetti

Nel mio studio, 25 ottobre 2016

Assolto ai sensi del decreto 22 febbraio 2007 mediante M.U.I.





Building a better  
working world

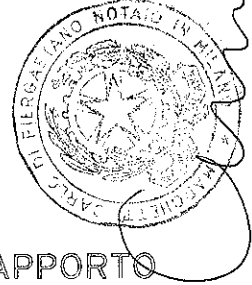

RELAZIONE DELLA SOCIETÀ DI REVISIONE SUL RAPPORTO  
DI CAMBIO DELLE AZIONI AI SENSI DELL'ARTICOLO 2501 -  
SEXIES DEL CODICE CIVILE

*Agli Azionisti della Banca Popolare di Milano S.c.a r.l.*

*Milano, 13 settembre 2016*



Building a better  
working world

## Indice della Relazione

1	Motivo ed oggetto dell'incarico .....	1
2	Sintesi dell'Operazione .....	1
3	Natura e portata della presente relazione .....	4
4	Documentazione utilizzata .....	4
5	Metodi di valutazione adottati dal Consiglio di Gestione di BPM per la determinazione del Rapporto di Cambio .....	7
5.1	Premessa.....	7
5.2	Considerazioni metodologiche generali .....	9
5.3	Descrizione dei metodi di valutazione.....	11
5.4	Applicazione dei metodi di valutazione da parte dell'Advisor Citigroup.....	14
5.5	Applicazione dei metodi di valutazione da parte dell'Advisor Lazard .....	19
6	Risultati emersi dalle valutazioni effettuate dal Consiglio di Gestione .....	23
7	Limitazioni e principali difficoltà di valutazione riscontrate dal Consiglio di Gestione.....	24
8	Lavoro svolto.....	25
9	Commenti e precisazioni sull'adeguatezza dei metodi di valutazione adottati dal Consiglio di Gestione per la determinazione del Rapporto di Cambio .....	27
9.1	Premessa.....	27
9.2	Considerazioni sull'adeguatezza dei metodi di valutazione adottati dagli Amministratori.....	27
10	Limiti specifici incontrati dal revisore nell'espletamento del presente incarico .....	30
11	Conclusioni.....	32

## 1 Motivo ed oggetto dell'incarico

Nell'ambito della prospettata operazione di fusione ("Fusione" o "Operazione") tra la Banca Popolare di Milano S.c. a r.l. ("BPM" o "Banca") e il Banco Popolare - Società Cooperativa ("Banco Popolare" e, congiuntamente a BPM, le "Banche"), in data 18 aprile 2016 siamo stati nominati dal Tribunale di Milano, su istanza di BPM, quale esperto incaricato di redigere, ai sensi e per gli effetti dell'articolo 2501-sexies del Codice Civile, la relazione sulla congruità del rapporto di cambio delle azioni BPM.

In tale ambito e al fine dello svolgimento del nostro incarico, abbiamo ricevuto da BPM, tra l'altro:

- (i) il progetto di fusione redatto ai sensi dell'articolo 2501-ter del Codice Civile (il "Progetto di Fusione"), che è stato approvato dal Consiglio di Gestione di BPM in data 24 maggio 2016, previo parere favorevole del Consiglio di Sorveglianza, e depositato presso la sede della Banca in data 30 giugno 2016;
- (ii) la relazione illustrativa del Consiglio di Gestione di BPM redatta ai sensi dell'articolo 2501-quinquies del Codice Civile, che indica, illustra e giustifica, sotto il profilo giuridico ed economico, il Progetto di Fusione e, in particolare, le modalità attraverso le quali è stato determinato il rapporto di cambio delle azioni BPM definito nell'ambito della Fusione ("Rapporto di Cambio BPM"). Tale relazione è stata approvata dal Consiglio di Gestione in data 12 settembre 2016 ("Relazione degli Amministratori").

Il Progetto di Fusione sarà sottoposto all'approvazione dell'Assemblea Straordinaria degli Azionisti di BPM convocata in data 14 ottobre 2016 e in data 15 ottobre 2016, rispettivamente in prima e seconda convocazione.

## 2 Sintesi dell'Operazione

Come descritto nella Relazione degli Amministratori, in data 23 marzo 2016, BPM e il Banco Popolare, previa approvazione da parte dei rispettivi organi amministrativi, hanno sottoscritto un protocollo di intesa che disciplina i punti essenziali di un'operazione di fusione tra le stesse ("Protocollo di Intesa"), da attuarsi, ai sensi dell'articolo 2501 e ss. del Codice Civile, mediante la costituzione di una nuova società bancaria in forma giuridica di società per azioni ("Nuova Capogruppo") denominata Banco BPM. La Nuova Capogruppo svolgerà al contempo la funzione di banca e di *holding* capogruppo con funzioni operative nonché di coordinamento e direzione unitaria su tutte le società appartenenti al gruppo risultante dalla Fusione ("Gruppo").

Attraverso la Fusione, sia BPM sia Banco Popolare - che hanno accertato di avere un attivo superiore alla soglia di Euro 8 miliardi ai sensi dell'articolo 29, comma 2-bis del Testo Unico Bancario (Tub) - realizzeranno la rispettiva trasformazione da società cooperative in società per azioni in conformità alle previsioni del citato articolo 29, comma 2-ter del Tub.

Sarà richiesta l'ammissione alla quotazione sul mercato telematico azionario organizzato e gestito da Borsa Italiana S.p.A. delle azioni della Nuova Capogruppo che verranno emesse per effetto della Fusione, senza soluzione di continuità con la quotazione delle azioni di BPM e di Banco Popolare e con decorrenza a partire dalla data di efficacia della Fusione.



Building a better  
working world

La relazione degli Amministratori dopo aver descritto gli elementi essenziali dell'Operazione inclusi i profili giuridici, delinea le fasi del progetto di integrazione: lo scorporo da parte della BPM a favore di una società bancaria già esistente di un ramo aziendale e il rafforzamento patrimoniale del Banco Popolare.

### Lo scorporo

Nell'ambito dell'operazione di Fusione, subordinatamente al perfezionamento della stessa e all'ottenimento delle autorizzazioni di legge, gli Amministratori hanno previsto un'operazione di scorporo da attuarsi attraverso un conferimento, a favore di una società bancaria già esistente, di alcune attività comprendenti la rete di sportelli di BPM ("Scorporo"). Ove lo Scorporo venisse posto in essere, la società beneficiaria dello Scorporo: (i) avrà la forma di società per azioni e adotterà la denominazione concordata tra BPM e Banco Popolare; (ii) all'esito della Fusione risulterà essere controllata dalla Nuova Capogruppo; (iii) svolgerà la funzione di banca-rete sottoposta alla direzione e coordinamento della Nuova Capogruppo (presso cui saranno centralizzate le funzioni amministrative, di pianificazione, di tesoreria e le altre funzioni centrali); e (iv) avrà una struttura organizzativa "leggera" coerente con la predetta natura di banca-rete tale da non generare duplicazioni di costi e sovrapposizioni con la struttura organizzativa del Gruppo. Entro un ragionevole periodo di tempo dalla data di perfezionamento dello Scorporo e, comunque, con effetto a partire dal terzo anno successivo alla data di efficacia della Fusione, la società beneficiaria dello Scorporo verrà incorporata nella Nuova Capogruppo.

### Il rafforzamento patrimoniale del Banco Popolare

Il Protocollo di Intesa e il Progetto di Fusione prevedono che, al fine di consentire alla Nuova Capogruppo di disporre di una dotazione patrimoniale adeguata al ruolo e al rilievo che il Gruppo nascente dalla Fusione è destinato ad assumere nel panorama creditizio, il Banco Popolare - prima della data in cui si terranno le Assemblee straordinarie dei soci del Banco Popolare stesso e di BPM chiamate ad approvare la Fusione - dia esecuzione a un'operazione di rafforzamento patrimoniale per l'importo complessivo di Euro 1 miliardo ("Aumento di Capitale"). Il predetto rafforzamento patrimoniale ha rappresentato una delle condizioni richieste dalla Banca Centrale Europea in sede di valutazione preliminare dell'operazione di integrazione tra BPM e il Banco Popolare. In tale sede, infatti, la Banca Centrale Europea ha evidenziato come la società nascente dalla Fusione, in considerazione del ruolo che andrà a ricoprire nel mercato italiano, debba dotarsi, sin dall'inizio, di una forte posizione in termini di capitale e qualità degli assets, in grado di consentirle di fronteggiare anche un contesto finanziario avverso e ponendo il Gruppo nascente dalla Fusione a un livello di patrimonializzazione allineato alla *best practice* europea e italiana e con un livello di copertura dei crediti deteriorati allineato ai più elevati *standard* del sistema bancario nazionale.

L'Aumento di Capitale si è positivamente concluso in data 22 giugno 2016 e, a seguito della vendita dei diritti di opzione non esercitati in data 24 e 27 giugno 2016, nonché della sottoscrizione dell'inoptato da parte di Mediobanca - Banca di Credito Finanziario S.p.A. e Bank of America Merrill Lynch, l'Aumento di Capitale è risultato interamente sottoscritto attraverso l'emissione di complessive n. 465.581.304 azioni ordinarie per un controvalore complessivo pari a Euro 996.343.990,56.

### Le motivazioni economiche e strategiche dell'Operazione e gli obiettivi gestionali

La Relazione degli Amministratori illustra le motivazioni economiche e strategiche dell'Operazione nonché i principali obiettivi gestionali. In particolare, gli Amministratori riportano che il progetto di integrazione ha l'obiettivo di creare il terzo gruppo bancario italiano con una rete di circa 2.500 sportelli concentrati nel Nord Italia basata su un modello distributivo multicanale. Ad avviso degli Amministratori, l'elevata complementarietà delle due Banche e la natura domestica dell'operazione offre la prospettiva di generare significative sinergie, suscettibili di creare valore per gli azionisti nel medio termine nonché la capacità di realizzare una serie di obiettivi industriali, societari, patrimoniali e finanziari, tra cui i seguenti:

- la costituzione di un gruppo bancario in grado di competere con i principali operatori a livello nazionale e con potenzialità di sviluppo internazionale;
- il mantenimento di solidi coefficienti patrimoniali e di liquidità, in linea con le *best practice* di settore, anche attraverso l'omogeneizzazione dei modelli interni di misurazione dei rischi, nel rispetto delle previsioni regolamentari;
- il conseguimento di economie di scala e di scopo attraverso l'integrazione delle rispettive strutture e l'individuazione di una struttura organizzativa efficace, supportata da un modello operativo avanzato e da una innovata architettura IT.

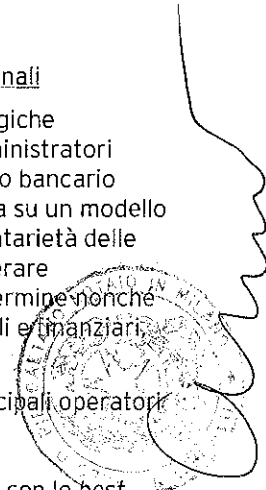

### Le condizioni dell'Operazione

Il Protocollo di Intesa e il Progetto di Fusione prevedono che il perfezionamento dell'Operazione sia subordinato, oltre che all'approvazione del Progetto di Fusione da parte dei rispettivi organi sociali, anche al rilascio delle autorizzazioni e/o nulla osta da parte delle competenti Autorità di Vigilanza e regolamentari.

Qualora le predette condizioni sospensive non dovessero essere soddisfatte entro il termine del 1° novembre 2016 - eventualmente prorogabile d'accordo tra le parti qualora a tale data fossero state ottenute le prescritte autorizzazioni delle Autorità di Vigilanza e dell'Autorità Garante della Concorrenza e del Mercato e si fosse in attesa delle autorizzazioni di CONSOB e Borsa Italiana S.p.A. in relazione alla quotazione delle azioni della Nuova Capogruppo - e, in particolare, entro tale data non dovesse concludersi il processo di approvazione dell'Operazione da parte dei competenti organi sociali di ciascuna delle Banche ovvero non dovessero essere ottenute le necessarie autorizzazioni e/o nulla osta da parte delle Autorità, il Protocollo di Intesa si intenderà privo di ogni efficacia (e le parti saranno liberate, con effetto retroattivo dalla data di sottoscrizione del Protocollo di Intesa, dalle obbligazioni e diritti ivi previsti).

L'efficacia del Protocollo di Intesa è stata, inoltre, sottoposta alla condizione risolutiva della mancata esecuzione dell'Aumento di Capitale. Come precedentemente richiamato, l'Aumento di Capitale è risultato integralmente sottoscritto.

### Le autorizzazioni ricevute

Il 26 luglio 2016 l'Autorità Garante della Concorrenza e del Mercato ha comunicato l'avvenuto rilascio del nulla-osta *Antitrust* ai sensi dell'articolo 16, comma 4 della legge 10

ottobre 1990 n. 287 e in particolare di aver *"deliberato di non procedere all'avvio dell'istruttoria sull'operazione ... in quanto essa non dà luogo a costituzione o rafforzamento di posizione dominante, tale da eliminare o ridurre in modo sostanziale e durevole la concorrenza"*.

In data 8 settembre 2016, Banca d'Italia, considerato l'esito dell'istruttoria condotta dalla stessa e l'assenza di obiezioni da parte della Banca Centrale Europea, ha rilasciato l'autorizzazione alla fusione ai sensi dell'articolo 57 del Tub.

In data 9 settembre 2016 la Banca Centrale Europea ha rilasciato l'autorizzazione all'esercizio dell'attività bancaria in capo alla Nuova Capogruppo.

\*\*\*

In data 12 settembre 2016 il Consiglio di Gestione di BPM ha approvato la relazione illustrativa, redatta ai sensi dell'articolo 2501-*quinquies* del Codice Civile, che descrive e giustifica, sotto il profilo giuridico ed economico, il Progetto di Fusione, e in particolare le modalità attraverso le quali è stato determinato il Rapporto di Cambio BPM, e ha convocato l'assemblea straordinaria degli azionisti di BPM per il 14 ottobre e il 15 ottobre 2016, rispettivamente in prima e in seconda convocazione, per l'approvazione del Progetto di Fusione.

### 3 Natura e portata della presente relazione

La presente relazione, ai sensi dell'articolo 2501-*sexies* del Codice Civile, ha la finalità di illustrare i metodi seguiti dal Consiglio di Gestione di BPM nonché, le eventuali difficoltà dallo stesso incontrate nella determinazione del Rapporto di Cambio BPM, nonché le nostre considerazioni sull'adeguatezza, sotto il profilo della ragionevolezza e non arbitrarietà, nelle circostanze, di tali metodi e sulla loro corretta applicazione.

Nell'esaminare i metodi di valutazione adottati dal Consiglio di Gestione di BPM, non abbiamo effettuato una valutazione economica delle Banche. Tale valutazione è stata svolta esclusivamente dal Consiglio di Gestione di BPM, avvalendosi anche dell'assistenza fornita dagli *Advisor* finanziari incaricati.

Le conclusioni esposte nella presente relazione sono, inoltre, basate sul complesso delle indicazioni e considerazioni in essa contenute; pertanto, nessuna parte della relazione potrà essere considerata, o comunque utilizzata, disgiuntamente dal documento nella sua interezza.

### 4 Documentazione utilizzata

Nello svolgimento del nostro lavoro, abbiamo ottenuto direttamente da BPM i documenti e le informazioni ritenute utili ai fini del nostro incarico. Più in particolare, abbiamo analizzato la seguente principale documentazione:

- le relazioni di stima predisposte da Citigroup Global Markets Limited ("Citigroup") e da Lazard S.r.l. ("Lazard" e, congiuntamente a Citigroup, gli "*Advisor*") in qualità di



consulenti del Consiglio di Gestione della Banca; tali relazioni, datate 24 maggio 2016, espongono analiticamente i metodi di valutazione adottati, le ragioni della loro scelta, i valori risultanti dalla loro applicazione e le considerazioni formulate al riguardo dagli *Advisor*;

- la documentazione, utilizzata dagli *Advisor* per la preparazione delle loro relazioni di stima e, successivamente, anche da noi ai fini del nostro incarico:
  - il Resoconto intermedio di gestione consolidato di BPM e il Resoconto intermedio di gestione consolidato del Banco Popolare al 31 marzo 2016;
  - i bilanci d'esercizio e consolidato di BPM relativi agli esercizi 2013, 2014, 2015, corredati dalle relazioni del Consiglio di Gestione e del Consiglio di Sorveglianza e dalle nostre relazioni di revisione;
  - i bilanci d'esercizio e consolidato del Banco Popolare relativi agli esercizi 2013, 2014 e 2015, corredati dalle relazioni degli Amministratori e del Collegio Sindacale e dalle nostre relazioni di revisione;
  - le stime elaborate da alcuni analisti finanziari ("Proiezioni"), in merito alla redditività prospettica di BPM e del Banco Popolare, per il periodo 2016-2018. Le Proiezioni sono state tratte da alcuni *broker report* selezionati dal *management* delle Banche, al fine di riflettere sostanzialmente le migliori stime e valutazioni del *management* di BPM e del Banco Popolare in merito alla *performance* futura delle rispettive Banche;
  - il computo del dividendo distribuito agli azionisti di BPM e del Banco Popolare, relativo al risultato dell'esercizio 2015, rispettivamente, in data 18 aprile 2016 e 23 maggio 2016;
  - l'andamento delle quotazioni di Borsa dei titoli delle Banche su diversi orizzonti temporali;
  - il Rapporto finale relativo all'attività di *Due Diligence* svolta da PricewaterhouseCoopers S.p.A. ("PWC") sul Banco Popolare ed emesso in data 4 maggio 2016;
  - la documentazione a supporto del calcolo del costo del capitale, dei multipli di società comparabili e dei premi riconosciuti in fusioni precedenti.

Inoltre, sempre per le specifiche finalità delle presente relazione, abbiamo analizzato la seguente ulteriore documentazione:

- il Protocollo di Intesa;
- il Progetto di Fusione;
- la Relazione degli Amministratori e le bozze della stessa;
- la Relazione finanziaria consolidata semestrale di BPM al 30 giugno 2016, corredata dalla relazione della società di revisione PWC;





Building better  
working world

- la Relazione finanziaria consolidata semestrale del Banco Popolare al 30 giugno 2016, corredata dalla relazione della società di revisione Deloitte & Touche S.p.A. ("DT");
- gli Statuti vigenti di BPM e del Banco Popolare e il testo dello Statuto della Nuova Capogruppo che verrà sottoposto all'approvazione dell'assemblea straordinaria delle due Banche;
- le *Fairness Opinion*, emesse dagli *Advisor* in data 24 maggio 2016, relative alla congruità, dal punto di vista finanziario, per gli azionisti di BPM della quota percentuale del capitale della Nuova Capogruppo che verrà loro assegnata a seguito della Fusione;
- il documento congiunto denominato "*Progetto Visconti - Materiale per il Consiglio di Gestione e per il Consiglio di Sorveglianza*" emesso dagli *Advisor* in data 24 maggio 2016;
- i fogli di lavoro predisposti dagli *Advisor* a supporto delle analisi valutative effettuate sulle Banche per la determinazione del Rapporto di Cambio BPM;
- il rapporto finale relativo all'attività di *Due Diligence* svolta da DT su BPM ed emesso in data 10 maggio 2016;
- il *Budget* 2016 di BPM approvato dal Consiglio di Gestione del 18 gennaio 2016;
- i verbali delle riunioni del Consiglio di Gestione e del Consiglio di Sorveglianza di BPM per il periodo dal 1° gennaio 2016 sino alla data della presente relazione;
- la lettera inviata dalla Banca Centrale Europea alle Banche in data 12 febbraio 2016 denominata "*Banco Popolare and Banca Popolare di Milano potential merger*";
- le autorizzazioni della Banca d'Italia e della Banca Centrale Europea, rilasciate rispettivamente in data 8 settembre 2016 e 9 settembre 2016;
- i comunicati stampa congiunti e relativi alle autorizzazioni Banca d'Italia e BCE rilasciati rispettivamente in data 8 e 9 settembre 2016;
- la comunicazione dell'Autorità Garante della Concorrenza e del Mercato del 26 luglio 2016 in cui viene rilasciato il nulla osta *Antitrust*, ai sensi della Legge 10 ottobre 1990, n. 287;
- il comunicato stampa del Banco Popolare del 1° giugno 2016, relativo all'annuncio della proposta di Aumento di Capitale per massimi Euro 1 miliardo, approvato dal Consiglio di Amministrazione del Banco Popolare in data 10 maggio 2016;
- il comunicato stampa del Banco Popolare del 29 luglio 2016 relativo ai risultati del Banco Popolare nello *Stress Test* condotto dall'*European Banking Authority*, in

collaborazione con Banca d'Italia, la Banca Centrale Europea, la Commissione Europea ed il Comitato Europeo per il Rischio Sistemico;

- i comunicati stampa di BPM relativi alla Fusione diffusi in data 23 marzo, 10 maggio, 16 maggio e 24 maggio 2016;
- il comunicato stampa congiunto delle Banche del 1° luglio 2016 in merito alla determinazione dei rapporti di cambio a seguito della conclusione dell'Aumento di Capitale.

Abbiamo altresì utilizzato ulteriori elementi contabili e statistici, nonché ogni altra informazione ritenuta utile ai fini della presente relazione.

Abbiamo, infine, ottenuto specifica ed espressa attestazione, mediante lettera rilasciata dalla BPM in data 13 settembre 2016, a firma del legale rappresentante, che per quanto a conoscenza del Consiglio di Gestione di BPM, anche per le finalità dell'articolo 2501-*quinquies*, terzo comma, del Codice Civile, alla data della presente relazione non sono intervenute modifiche significative ai dati e alle informazioni sottostanti la determinazione del Rapporto di Cambio BPM che comportino una variazione dello stesso.

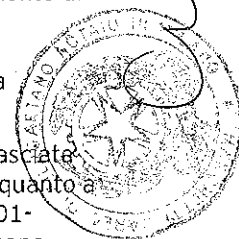

## 5 Metodi di valutazione adottati dal Consiglio di Gestione di BPM per la determinazione del Rapporto di Cambio

### 5.1 Premessa

Considerate le complessità connesse alla determinazione del Rapporto di Cambio BPM ed alla valutazione della sua congruità, il Consiglio di Gestione di BPM si è avvalso di *Advisor* finanziari indipendenti e di comprovata professionalità ai fini della determinazione degli elementi economici della Fusione, ai quali è stato affidato anche l'incarico di verificare la congruità del Rapporto di Cambio BPM adottato per la Fusione.

A titolo informativo, si ricorda che il Consiglio di Amministrazione del Banco Popolare, ai fini della determinazione del relativo rapporto di cambio per la Fusione, si è avvalso della consulenza di Mediobanca - Banca di Credito Finanziario S.p.A., Bank of America Merrill Lynch e Colombo & Associati.

Alla data di approvazione del Progetto di Fusione, non era stato ancora approvato e concluso l'Aumento di Capitale del Banco Popolare. Di conseguenza nell'ambito delle analisi predisposte dagli *Advisor* a supporto del Consiglio di Gestione di BPM, non sono stati individuati intervalli in merito al Rapporto di Cambio BPM da riconoscere nell'ambito della Fusione, bensì i rapporti di partecipazione da questa derivanti. Solamente in via successiva alla conclusione dell'Aumento di Capitale è stato stimato il Rapporto di Cambio BPM.

Di conseguenza, nel Protocollo di Intesa e nel Progetto di Fusione, BPM e il Banco Popolare, con l'assistenza dei rispettivi *Advisor* finanziari, hanno concordato che, tenuto conto delle rispettive contribuzioni, la Fusione avvenga sulla base dei rapporti di cambio determinati in applicazione dei seguenti rapporti di partecipazione:

- (i) agli azionisti di BPM sarà assegnato in concambio il 45,374% del capitale sociale della Nuova Capogruppo ("Rapporto di Partecipazione BPM");

- (ii) agli azionisti del Banco Popolare sarà assegnato in concambio il 54,626% del capitale sociale della Nuova Capogruppo ("Rapporto di Partecipazione BP" e, congiuntamente al Rapporto di Partecipazione BPM, i "Rapporti di Partecipazione").

I Rapporti di Partecipazione sono stati determinati da BPM e dal Banco Popolare, con il supporto dei rispettivi *Advisor* finanziari, tenendo conto delle seguenti assunzioni:

- l'Aumento di Capitale nella sua interezza (pertanto, nessuna rettifica è stata apportata a tali rapporti per effetto del perfezionamento dell'Aumento di Capitale);
- i dividendi ordinari distribuiti rispettivamente da BPM (pari a complessivi Euro 118.537.025,62) e il Banco Popolare (pari a complessivi Euro 54.326.940,90) a valere sull'utile dell'esercizio chiuso al 31 dicembre 2015.

Il Protocollo di Intesa e il Progetto di Fusione hanno inoltre previsto che i rapporti di cambio relativi alla Fusione fossero determinati a seguito della fissazione del numero di azioni del Banco Popolare da emettere a servizio dell'Aumento di Capitale e in modo da rispettare i predetti Rapporti di Partecipazione.

In particolare, i rapporti di cambio - in termini di esatto numero di azioni della Nuova Capogruppo da assegnare in concambio alle azioni BPM e Banco Popolare che verranno annullate per effetto della Fusione - sono stati definiti come segue:

- 1 (una) azione della Nuova Capogruppo per ogni azione del Banco Popolare in circolazione al momento dell'aggregazione, ivi incluse le azioni emesse a servizio dell'Aumento di Capitale ("Rapporto di Cambio BP"), e
- 1 (una) azione della Nuova Capogruppo per ogni "X" azioni di BPM in circolazione al momento dell'aggregazione (già "Rapporto di Cambio BPM" e, insieme al Rapporto di Cambio BP, i "Rapporti di Cambio"), dove X sarà determinato sulla base della seguente formula "Formula per il Rapporto di Cambio BPM":

$$X = \frac{\text{Azioni BPM}}{(\text{Azioni BP Post Aumento di Capitale}) \times \frac{\text{Rapporto di Partecipazione BPM}}{\text{Rapporto di Partecipazione BP}}}$$

dove:

Azioni BP Post Aumento di Capitale = (numero delle azioni di BP che risultano emesse alla data del Protocollo d'Intesa) - (numero delle Azioni Proprie BP) + (numero delle azioni BP emesse a servizio dell'Aumento di Capitale);

Azioni BPM = (numero delle azioni di BPM che risultano emesse alla data del Protocollo d'Intesa) - (numero delle Azioni Proprie BPM).

Si precisa, inoltre, che i Rapporti di Partecipazione si basano sulle seguenti informazioni e ipotesi:

- al momento della Fusione il Banco Popolare detenga 94.936 azioni proprie (le "Azioni

Proprie BP”) e che tutte le azioni proprie detenute dal Banco Popolare siano annullate;

- al momento della Fusione BPM detenga 1.524.259 azioni proprie (le “Azioni Proprie BPM”) e che tutte le azioni proprie detenute da BPM siano annullate.

A seguito della conclusione dell’Aumento di Capitale del Banco Popolare, che ha comportato l’emissione di n. 465.581.304 azioni ordinarie, è stato di conseguenza individuato il Rapporto di Cambio BPM in 1 (una) azione della Nuova Capogruppo per ogni 6,386 azioni di BPM in circolazione al momento dell’aggregazione.



## 5.2 Considerazioni metodologiche generali

### Approccio metodologico

Le valutazioni di BPM e del Banco Popolare ai fini della determinazione dei Rapporti di Partecipazione sono state effettuate secondo principi e metodi utilizzati nella prassi, anche internazionale, per operazioni di analoga tipologia ed entità.

Tali valutazioni sono state effettuate con l’ottica di esprimere una stima relativa dei valori delle due società, dando preminenza all’omogeneità e alla comparabilità dei criteri adottati rispetto alla determinazione del valore assoluto delle società considerate singolarmente, e vanno unicamente intese in termini relativi e con riferimento limitato alla Fusione. L’obiettivo perseguito è stato quello di definire, attraverso metodologie e assunzioni omogenee, valori confrontabili di BPM e del Banco Popolare al fine di giungere alla fissazione di un intervallo di congruità ragionevole dei Rapporti di Partecipazione e pertanto, in nessun caso, le stesse valutazioni sono da considerarsi quali possibili indicazioni di prezzo di mercato o di valore, attuale o prospettico, in un contesto diverso da quello in esame.

Le valutazioni su base *stand alone* riflettono la situazione attuale e le prospettive future delle due società considerate in maniera indipendente, trascurando gli effetti della Fusione, ivi incluse le sinergie o dissinergie conseguibili.

In particolare, nell’ambito delle Operazioni di Fusione, il principio alla base delle valutazioni è riscontrabile nell’omogeneità relativa dei criteri di stima adottati. Tale principio si traduce nella selezione di quei metodi che rispondono ad una medesima logica valutativa e risultano più appropriati alle specifiche caratteristiche delle società coinvolte nell’operazione, al fine di proporre valori confrontabili per la determinazione dei rapporti di cambio.

Nell’ambito di una generale revisione delle metodologie valutative previste dalla dottrina ed utilizzate nella migliore prassi per operazioni similari e tenuto conto dei limiti e delle restrizioni rilevanti nel caso di specie, per esprimere valutazioni relative di BPM e del Banco Popolare ai fini della determinazione del Rapporto di Partecipazione BPM, anche sulla base delle analisi predisposte dagli *Advisor*, sono state utilizzate le seguenti metodologie:

- il metodo dei rapporti tra le quotazioni di mercato dei titoli delle due Banche;
- il metodo dei flussi di dividendo attualizzati (cd. *Dividend Discount Model* o “DDM”);
- il metodo dei multipli di Borsa;

- l'analisi di regressione lineare;
- l'analisi dei prezzi obiettivo degli analisti di ricerca (tale metodo è stato considerato esclusivamente a fini di controllo).

Nell'ambito dell'applicazione delle metodologie valutative sopra riportate, il Consiglio di Gestione di BPM ha tenuto conto dell'indisponibilità di proiezioni finanziarie *stand alone* delle Banche. In particolare, gli ultimi piani industriali disponibili di BPM e Banco Popolare, approvati rispettivamente a marzo e a febbraio 2014, non sono omogenei in termini temporali e si basano su ipotesi macroeconomiche non più attuali.

Di conseguenza, ai fini valutativi le proiezioni ("Proiezioni") sono state estrapolate da una selezione di *report* di analisti finanziari sia per BPM che per il Banco Popolare, coerenti con le aspettative di medio periodo del *management* delle due Banche. In particolare, la selezione dei *report* in oggetto è stata concordata tra BPM e il Banco Popolare nell'ambito delle discussioni antecedenti l'annuncio della Fusione, tenendo in considerazione, *inter alia*, anche i risultati attesi di *Budget* 2016 approvati da BPM in data 18 gennaio 2016 e dal Banco Popolare in data 9 febbraio 2016.

Infine, nell'ambito dell'applicazione di tali metodologie valutative, il Consiglio di Gestione di BPM ha segnalato come la *Due Diligence* contabile e legale, di natura confirmatoria, che ciascuna delle parti ha effettuato sull'altra parte, ai sensi del Protocollo di Intesa, non ha fatto emergere l'esistenza di scostamenti significativi rispetto ai valori considerati dalle parti ai fini della determinazione dei Rapporti di Partecipazione. Inoltre, gli Amministratori hanno evidenziato che entro la data di approvazione del Progetto di Fusione da parte degli organi amministrativi di BPM e del Banco Popolare, non si sono verificati fatti o situazioni che, individualmente e/o nel loro insieme, siano stati tali da comportare scostamenti significativi rispetto ai valori considerati dalle parti ai fini della determinazione dei Rapporti di Partecipazione.

#### Situazioni patrimoniali e data di riferimento della valutazione

Ai sensi dell'articolo 2501-*quater* del Codice Civile, il Consiglio di Gestione di BPM ha ritenuto opportuno utilizzare:

- per BPM: il bilancio di esercizio al 31 dicembre 2015, approvato dal Consiglio di Sorveglianza in data 30 marzo 2016;
- per il Banco Popolare: il bilancio d'esercizio al 31 dicembre 2015, approvato dall'Assemblea dei Soci in data 19 marzo 2016.

Il Consiglio di Gestione di BPM ha inoltre assunto che, per ciascuna delle due Banche, nel periodo intercorrente tra le situazioni patrimoniali utilizzate e la data della Relazione degli Amministratori, non si siano verificati eventi tali da modificarne in modo significativo il profilo patrimoniale, economico e finanziario, ad eccezione: (i) dell'Aumento di Capitale e (ii) degli accantonamenti incrementali su crediti concordati con la Banca Centrale Europea ("Accantonamenti Incrementali"), in parte già eseguiti nel corso del primo trimestre 2016 dal Banco Popolare.

Stante i criteri di valutazione utilizzati, come di seguito descritti, le valutazioni effettuate dal Consiglio di Gestione di BPM, con il supporto degli *Advisor*, sono riferite alle condizioni economiche e di mercato alla data del 18 maggio 2016, ad eccezione del metodo delle quotazioni di Mercato e dell'analisi dei prezzi obiettivo degli analisti di ricerca, per i quali si è fatto riferimento alla data del 22 marzo 2016, ossia l'ultima data di negoziazione dei titoli di BPM e del Banco Popolare antecedente alle riunioni degli organi deliberanti delle due Banche, chiamati ad esaminare i termini della Fusione e ad approvare il Protocollo d'Intesa.

### 5.3 Descrizione dei metodi di valutazione

Sono di seguito riportate le descrizioni delle metodologie valutative adottate dal Consiglio di Gestione di BPM, sulla base delle analisi predisposte dagli *Advisor*.

#### Le quotazioni di mercato

Il metodo delle quotazioni di mercato consiste nel riconoscere all'azienda un valore pari a quello mediamente attribuitole dal mercato nel quale le azioni della società sono trattate.

Per le società quotate tale metodologia rappresenta un valido riferimento valutativo, in quanto incorpora tutte le informazioni pubblicamente disponibili, sebbene il grado di significatività del confronto tra prezzi di mercato dipenda dal verificarsi di determinate condizioni. In particolare, è necessario che le società oggetto di valutazione siano dotate di sufficienti flottanze, che i titoli delle stesse siano sufficientemente liquidi e negoziati in mercati caratterizzati da un adeguato livello di efficienza, che l'orizzonte temporale di riferimento per la rilevazione delle quotazioni borsistiche sia significativo al fine di neutralizzare eventi di carattere eccezionale, fluttuazioni di breve periodo e tensioni speculative.

Nel caso specifico, l'analisi delle quotazioni di mercato è stata ritenuta significativa in quanto le azioni di BPM e del Banco Popolare:

- sono quotate da un ragionevole periodo di tempo;
- hanno una buona copertura della ricerca azionaria;
- contano un discreto numero di investitori istituzionali;
- presentano elevati livelli di liquidità.

Al fine dell'applicazione del criterio delle quotazioni di mercato si è ritenuto opportuno considerare l'andamento dei corsi di BPM e del Banco Popolare in un arco temporale sufficientemente ampio al fine di mitigare le fluttuazioni speculative di breve periodo sino alla data del 22 marzo 2016, ultima data antecedente l'approvazione del Protocollo d'Intesa. In particolare, in aggiunta ai prezzi registrati alla data del 22 marzo 2016 sono state considerate le medie delle quotazioni dei titoli BPM e Banco Popolare relative a 1 mese, 3 mesi e 6 mesi precedenti ed incluso il 22 marzo 2016.

Non sono stati considerati i prezzi successivi al 22 marzo 2016 in quanto si presumono non più rappresentativi di valori *stand alone*.



### Il Dividend Discount Model

Il metodo del *Dividend Discount Model* nella sua accezione cd. *Excess Capital* si basa sull'ipotesi che il valore di un'impresa sia pari al valore attuale dei flussi di cassa disponibili in futuro, ipotizzati pari al flusso dei dividendi distribuibili mantenendo una struttura patrimoniale adeguata, sulla base di considerazioni relative alla normativa vigente e di natura economica, per sostenere lo sviluppo futuro atteso, prescindendo quindi dalla politica dei dividendi effettivamente prevista o storicamente adottata dal *management*.

In base a questa metodologia, il valore di un'impresa è pari alla somma del valore dei dividendi futuri attualizzati e del valore terminale della stessa, calcolati secondo, la formula seguente:

$$V = \sum_{t=1}^n \frac{D_t}{(1+ke)^t} + \frac{TV}{(1+ke)^n}$$

dove:

- V = Valore economico dell'impresa
- $D_t$  = Dividendo annuo massimo distribuibile, nel periodo *t-esimo*, mantenendo un'adeguata struttura patrimoniale
- n = Numero degli anni di proiezione
- ke = Costo del capitale proprio (tasso di attualizzazione dei dividendi)
- TV = *Terminal Value*, che esprime il valore dei flussi oltre il periodo di previsione esplicita, secondo la seguente formula:

$$TV = \frac{D_p(1+g)}{(ke-g)}$$

dove:

- $D_p$  = Dividendo annuo massimo distribuibile in *perpetuity*
- g = tasso di crescita di lungo periodo

### I multipli di Borsa

Secondo il criterio dei multipli di Borsa, il valore di un'impresa si determina assumendo a riferimento le indicazioni fornite dal mercato borsistico con riguardo a imprese aventi caratteristiche simili e omogenee a quelle oggetto di valutazione.

Il criterio si basa sulla determinazione di multipli calcolati come il rapporto tra valori borsistici e grandezze economiche, patrimoniali e finanziarie di un campione selezionato di società comparabili. I moltiplicatori così determinati vengono applicati, con le opportune



integrazioni e aggiustamenti, alle corrispondenti grandezze della società oggetto di valutazione, al fine di stimarne un intervallo di valori.

L'applicazione di tale metodo si articola nelle seguenti fasi:

- determinazione del campione di riferimento;
- calcolo dei rapporti fondamentali ritenuti significativi, per il settore oggetto di analisi e per le società selezionate nell'intervallo temporale ritenuto appropriato;
- identificazione dell'intervallo di multipli da applicare alla società oggetto di valutazione;
- applicazione dei multipli così ottenuti alle corrispondenti variabili della società oggetto di valutazione, determinando un intervallo di valori per la società medesima.



### L'analisi di regressione lineare

Il criterio della regressione lineare determina il valore del capitale utilizzando la correlazione statistica esistente tra la redditività media prospettica del capitale proprio (*return on average tangible equity* "ROATE") e il rapporto tra capitalizzazione di Borsa e patrimonio netto tangibile (rapporto "P/PNT" dove "P" indica la capitalizzazione di Borsa e "PNT" il patrimonio netto tangibile o *tangible book value*).

Nei dettagli, tale correlazione - espressa con la tecnica della regressione lineare - consente di stimare il valore del capitale dell'azienda in funzione della sua redditività media attesa e della sua consistenza patrimoniale.

Per l'applicazione del criterio in esame occorre:

- identificare un campione di banche quotate, comparabili con quella oggetto di valutazione, che presentino una correlazione significativa tra il rapporto P/PNT e il ROATE atteso;
- quantificare i parametri (coefficiente angolare e intercetta) della retta di interpolazione, attraverso la tecnica della regressione lineare;
- determinare il valore del capitale dell'azienda oggetto di stima sulla base dei parametri individuati al punto precedente ed in funzione dei dati di ROATE e patrimonio netto tangibile della medesima azienda.

### Prezzi obiettivo degli analisti di ricerca

Gli analisti di ricerca sintetizzano le proprie raccomandazioni su società quotate in relazione ai titoli delle società oggetto di analisi individuando un "prezzo obiettivo" o "*target price*" dei titoli stessi, che offra un'indicazione del valore delle società nel medio termine.

Secondo questa metodologia, applicabile in presenza di una copertura adeguata da un punto di vista qualitativo e quantitativo dei titoli oggetto di valutazione, il valore dell'impresa è stimato sulla base della media dei *target price* individuati dagli analisti di ricerca.

#### 5.4 Applicazione dei metodi di valutazione da parte dell'Advisor Citigroup

Sono di seguito riportati i dettagli in merito all'applicazione delle sopra riportate metodologie valutative effettuate dall'Advisor Citigroup a supporto del Consiglio di Gestione di BPM.

Nell'ambito dell'applicazione del metodo DDM, dei multipli di Borsa e dell'analisi di regressione, Citigroup ha provveduto a determinare gli intervalli del Rapporto di Partecipazione BPM tenendo anche in considerazione i risultati emersi dalla *Due Diligence* effettuata da PWC sul Banco Popolare. In particolare è stato fatto riferimento ai seguenti elementi rettificativi del valore del Banco Popolare:

- le potenziali rettifiche su crediti derivanti da un'analisi effettuata su un campione di posizioni pari a circa Euro 76 milioni;
- le perdite potenziali derivanti dai contenziosi fiscali in essere pari a circa Euro 280 milioni;
- le perdite potenziali derivanti dalla conversione di attività fiscali differite in crediti fiscali per un ammontare superiore a quanto previsto dalle disposizioni normative comprese in un intorno tra Euro 44 milioni ed Euro 133 milioni;
- i potenziali proventi derivanti dalla valutazione al *fair value* del portafoglio immobiliare pari a Euro 168 milioni.

A fronte di tali elementi è stato inoltre stimato il relativo effetto fiscale. Citigroup non ha invece tenuto conto dei seguenti elementi emersi dalla *Due Diligence* di PWC:

- le perdite potenziali derivanti dal contenzioso relativo alla classificazione come derivato del credito nei confronti di Pandette S.r.l. pari circa Euro 30 milioni. Tale elemento non è stato tenuto in considerazione in quanto in data 29 aprile 2016 il Banco Popolare ha annunciato di aver raggiunto un accordo con Pandette S.r.l. in merito a tale contenzioso senza alcun effetto a livello economico e patrimoniale;
- i potenziali proventi derivanti dalla valutazione al *fair value* del portafoglio di attività mantenute fino a scadenza pari a circa Euro 275 milioni. Tale elemento non è stato preso in considerazione in quanto già riportato nella nota integrativa al bilancio al 31 dicembre 2015 del Banco Popolare e, pertanto, noto al mercato.

Citigroup ha inoltre verificato la sostanziale conferma dell'intervallo del Rapporto di Partecipazione BPM derivante dall'applicazione delle metodologie valutative anche escludendo i risultati della *Due Diligence* effettuata da PWC.

#### Applicazione del metodo delle quotazioni di mercato

Al fine dell'applicazione del metodo delle quotazioni di mercato, Citigroup ha fatto riferimento ai seguenti elementi determinati con riferimento ai prezzi di chiusura dei titoli delle Banche:

- la quotazione puntuale alla data del 22 marzo 2016, ossia nel giorno precedente alla comunicazione al mercato della Fusione;
- la media semplice e la media ponderata per i volumi negoziati delle quotazioni relative

al mese precedente e incluso il 22 marzo 2016;

- la media semplice e la media ponderata per i volumi negoziati delle quotazioni relative ai 3 mesi precedenti e incluso il 22 marzo 2016.

Nell'ambito delle proprie analisi, con riferimento al Banco Popolare, Citigroup ha provveduto a rettificare il valore derivante dall'applicazione del metodo delle quotazioni di mercato per l'ammontare complessivo dell'Aumento di Capitale.

Sempre con riferimento al Banco Popolare, non sono invece state considerate le rettifiche derivanti dagli Accantonamenti Incrementali, in considerazione della conoscenza di tale elemento da parte del mercato e, di conseguenza, ritenendo che le quotazioni di Borsa riflettano già tale componente.

#### Applicazione del metodo DDM

Al fine dell'applicazione del DDM, coerentemente con la formula valutativa precedentemente riportata, Citigroup ha fatto riferimento agli elementi di seguito descritti:

- in considerazione dell'indisponibilità di piani industriali *stand alone* delle Banche, come precedentemente riportato, è stato fatto riferimento alle Proiezioni estrapolate da una selezione di *report* di analisti finanziari sia per BPM che per il Banco Popolare, coerenti con le aspettative di medio periodo del *management* delle due Banche e relative al periodo 2016-2018;
- con specifico riferimento alle Proiezioni di BPM, l'*Advisor* ha provveduto a rettificare gli assorbimenti patrimoniali derivanti dalle Proiezioni, sulla base dell'attesa validazione della metodologia *Advanced Internal Rating Based Approach* ("AIRB"). Le stime in merito all'impatto sulle Proiezioni derivanti dalla validazione della metodologia AIRB sono state effettuate dal *management* di BPM. Tale rettifica non si è resa necessaria per il Banco Popolare in quanto quest'ultimo ha già ottenuto la validazione della metodologia AIRB;
- ai fini della stima dei flussi di dividendo potenzialmente distribuibili è stato fatto riferimento ad un coefficiente di patrimonializzazione minimo ritenuto adeguato a supportare lo sviluppo delle Banche. In particolare, è stato fatto riferimento ad un coefficiente minimo *Common Equity Tier 1 Ratio* assunto pari a 12%;
- il costo del capitale è stato stimato in termini nominali, in coerenza con i flussi di dividendo oggetto di attualizzazione secondo l'approccio del *Capital Asset Pricing Model* ("CAPM"), sulla base della seguente formula:

$$K_e = R_f + PRP + ID + EMRP \times \text{Equity Beta}$$

dove:

- $R_f$  = Rendimento delle attività prive di rischio stimato sulla base del rendimento medio trimestrale dei titoli di stato tedeschi a 30 anni e pari a 0,88%;
- $PRP$  = Premio per il rischio politico stimato sulla base di stime interne di Citigroup e assunto pari a 1,75%;



Bulking a better  
working world

- ID = Differenziale di inflazione medio tra Italia e Germania stimato sulla base delle aspettative di *The Economist Intelligence Unit* con riferimento al periodo 2015-2030 e pari a -0,35%;
- EMRP = Premio per il rischio di mercato assunto pari a 6,10%;
- Equity Beta* = Coefficiente di correlazione tra il rendimento effettivo di azioni di società comparabili ed il rendimento complessivo del mercato di riferimento (ovvero misura della volatilità del titolo rispetto al portafoglio di mercato). In particolare, l'*Advisor* ha fatto riferimento alla media dei coefficienti Beta rettificati in funzione della formula di Blume e stimati sulla base di osservazioni settimanali in un intervallo temporale di 5 anni. Ai fini della stima del coefficiente è stato fatto riferimento alle seguenti banche ritenute comparabili in termini di attività svolta, struttura dimensionale e ambito geografico: Intesa Sanpaolo S.p.A., UBI Banca S.p.A., Banca Popolare dell'Emilia Romagna S.c.p.A., Credito Emiliano S.p.A., Banca Popolare di Sondrio S.c.p.A. e Credito Valtellinese S.c.p.A. Sulla base di quanto sopra riportato è stato stimato un *Equity Beta* complessivamente pari a 1,38.

Sulla base di tali parametri è stato determinato un costo del capitale pari a 10,72%;

- il *Terminal Value* è stato determinato per entrambe le Banche sulla base dei seguenti elementi:
  - a) un tasso di crescita di lungo periodo assunto pari a 1,47%, stimato in funzione delle aspettative di inflazione di lungo periodo formulate da *The Economist Intelligence Unit*;
  - b) un utile di lungo periodo stimato in funzione delle Proiezioni per l'esercizio 2018 rettificato in funzione dell'incidenza media delle rettifiche su crediti attesa nel 2018 per BPM e per il Banco Popolare pari a 73 *basis points*;
- al fine di individuare l'intervallo del Rapporto di Partecipazione BPM, sono state sviluppate analisi di sensitività sulla base dei seguenti elementi:
  - a) Costo del capitale compreso tra 9,4% e 11,5%;
  - b) CET1 minimo obiettivo compreso tra 11,0% e 13,0%;
  - c) Tasso di crescita di lungo periodo compreso tra 1,0% e 2,0%.

Nell'ambito delle proprie analisi, con riferimento al Banco Popolare, Citigroup ha provveduto a rettificare il valore derivante dall'applicazione del DDM (i) per l'ammontare complessivo dell'Aumento di Capitale e (ii) per le rettifiche derivanti dagli Accantonamenti Incrementali.

#### Applicazione del metodo dei multipli di Borsa

Al fine dell'applicazione del metodo dei multipli di Borsa, Citigroup ha fatto riferimento agli elementi di seguito descritti:

- il medesimo campione di società comparabili osservato con riferimento alla stima del coefficiente *Equity Beta* nell'ambito dell'applicazione del metodo DDM;
- i prezzi di chiusura delle società comparabili individuate alla data del 18 maggio 2016;
- la mediana dei rapporti Prezzo/Utili Netti ("P/E") e Prezzo/Patrimonio Netto Tangibile ("P/PNT") stimati con riferimento al campione di società individuate;
- i rapporti P/E sono stati stimati sulla base degli utili netti attesi per gli esercizi 2016, 2017 e 2018 con riferimento alle società comparabili individuate;
- i rapporti P/PNT sono stati stimati sulla base dei dati storici 2015 e dei dati attesi per il 2016 con riferimento alle società comparabili individuate.



I rapporti mediani individuati sulla base degli elementi sopra riportati sono stati poi applicati per entrambe le Banche rispettivamente agli utili netti attesi in base alle Proiezioni e al patrimonio netto tangibile storico al 31 dicembre 2015 e stimato sulla base delle Proiezioni. Inoltre, al fine di individuare un intervallo del Rapporto di Partecipazione, l'Advisor ha provveduto ad applicare uno sconto del 5% ai multipli mediani applicati a BPM congiuntamente ad un premio del 5% ai multipli mediani applicati a Banco Popolare e viceversa.

Nell'ambito delle proprie analisi, con riferimento al Banco Popolare, Citigroup ha provveduto a rettificare il valore derivante dall'applicazione del metodo dei multipli di Borsa (i) per l'ammontare complessivo dell'Aumento di Capitale e (ii) per le rettifiche derivanti dagli Accantonamenti Incrementali.

#### Applicazione del metodo dell'analisi di regressione lineare

Al fine dell'applicazione del metodo dell'analisi di regressione lineare, Citigroup ha fatto riferimento agli elementi di seguito descritti:

- il medesimo campione di società comparabili osservato con riferimento alla stima del coefficiente *Equity Beta*, nell'ambito dell'applicazione del metodo DDM e dei multipli di Borsa;
- i prezzi di chiusura delle società comparabili individuate alla data del 18 maggio 2016;
- la correlazione tra la redditività media prospettica del capitale proprio, ROATE atteso, per il 2017 e per il 2018 rispetto al multiplo P/PNT stimato con riferimento ai dati storici 2015.

Le rette stimate in funzione della correlazione tra la redditività media prospettica attesa e il multiplo P/PNT del campione individuato sono state pertanto applicate alla redditività prospettica del capitale proprio attesa dalle Banche.

Nell'ambito delle proprie analisi, con riferimento al Banco Popolare, Citigroup ha provveduto a rettificare il valore derivante dall'applicazione del metodo dell'analisi di regressione (i) per



Suffice a better  
working world

l'ammontare complessivo dell'Aumento di Capitale e (ii) per le rettifiche derivanti dagli Accantonamenti Incrementali.

#### Applicazione del metodo dei prezzi obiettivo degli analisti di ricerca

Come già precedentemente riportato il metodo dei prezzi obiettivo degli analisti di ricerca è stato utilizzato ai fini esclusivi di controllo.

Al fine dell'applicazione di tale metodologia, Citigroup ha fatto riferimento ai prezzi obiettivo degli analisti di ricerca che si sono espressi precedentemente all'annuncio dell'operazione di Fusione al mercato.

In particolare, sono stati presi in considerazione i valori mediani dei prezzi obiettivo individuati con riferimento a ciascuna delle Banche. Inoltre, al fine di individuare un intervallo del Rapporto di Partecipazione BPM, l'Advisor ha provveduto ad applicare uno sconto del 5% al prezzo obiettivo mediano di BPM congiuntamente ad un premio del 5% al prezzo obiettivo mediano del Banco Popolare e viceversa.

Nell'ambito delle proprie analisi, con riferimento al Banco Popolare, Citigroup ha provveduto a rettificare il valore derivante dall'applicazione del metodo dei prezzi obiettivo degli analisti di ricerca per l'ammontare complessivo dell'Aumento di Capitale.

Sempre con riferimento al Banco Popolare, non sono invece state considerate le rettifiche derivanti dagli Accantonamenti Incrementali, in considerazione della conoscenza di tale elemento da parte del mercato e, di conseguenza, ritenendo che i prezzi obiettivo degli analisti riflettano già tale componente.

#### Risultati emersi dall'applicazione delle metodologie valutative

Sulla base dell'applicazione delle metodologie sopra riportate, Citigroup è pervenuta ai seguenti risultati:

Metodologie	Rapporto di Partecipazione BPM	
	Minimo	Massimo
<b>Metodologie principali</b>		
Quotazioni di mercato	42,6%	45,6%
DDM	44,8%	45,8%
Multipli di Borsa	39,8%	49,8%
Analisi di regressione lineare	41,7%	50,5%
<b>Metodologia di controllo</b>		
Prezzi obiettivo	41,5%	46,0%

## 5.5 Applicazione dei metodi di valutazione da parte dell'Advisor Lazard

Sono di seguito riportati i dettagli in merito all'applicazione delle soprariportate metodologie valutative effettuate dall'Advisor Lazard a supporto del Consiglio di Gestione di BPM.

Nell'ambito dell'applicazione delle metodologie valutative, Lazard non ha provveduto a determinare i Rapporti di Partecipazione tenendo in considerazione i risultati emersi dalla *Due Diligence* effettuata da PWC sul Banco Popolare. Tuttavia, all'interno delle analisi sviluppate dall'Advisor sono stati anche considerati gli effetti derivanti dalla *Due Diligence* di PWC al fine di verificare la sostanziale conferma dell'intervallo del Rapporto di Partecipazione BPM individuato.



### Applicazione del metodo delle quotazioni di mercato

Al fine dell'applicazione del metodo delle quotazioni di mercato, Lazard ha fatto riferimento ai seguenti elementi determinati sia con riferimento ai prezzi di chiusura che ai prezzi ufficiali dei titoli delle Banche:

- la quotazione puntuale alla data del 22 marzo 2016, ossia nel giorno precedente alla comunicazione al mercato della Fusione;
- la media semplice e la media ponderata per i volumi negoziati delle quotazioni relative al mese precedente e incluso il 22 marzo 2016;
- la media semplice e la media ponderata per i volumi negoziati delle quotazioni relative ai 3 mesi precedenti e incluso il 22 marzo 2016;
- la media semplice e la media ponderata per i volumi negoziati delle quotazioni relative ai 6 mesi precedenti e incluso il 22 marzo 2016.

Nell'ambito delle proprie analisi, con riferimento al Banco Popolare, Lazard ha provveduto a rettificare il valore derivante dall'applicazione del metodo delle quotazioni di mercato per l'ammontare complessivo dell'Aumento di Capitale.

Sempre con riferimento al Banco Popolare, non sono invece state considerate le rettifiche derivanti dagli Accantonamenti Incrementali, in considerazione della conoscenza di tale elemento da parte del mercato e, di conseguenza, ritenendo che le quotazioni di Borsa riflettano già tale componente.

### Applicazione del metodo DDM

Al fine dell'applicazione del DDM, coerentemente con la formula valutativa precedentemente riportata, Lazard ha fatto riferimento agli elementi di seguito descritti:

- in considerazione dell'indisponibilità di piani industriali *stand alone* delle Banche, come precedentemente riportato anche con riferimento a Citigroup, è stato fatto riferimento alle Proiezioni estrapolate da una selezione di *report* di analisti finanziari sia per il Banco Popolare che per BPM, coerenti con le aspettative di medio periodo del *management* delle due Banche e relative al periodo 2016-2018;

- con specifico riferimento alle Proiezioni di BPM, l'Advisor ha provveduto a rettificare gli assorbimenti patrimoniali derivanti dalle Proiezioni, sulla base dell'attesa validazione della metodologia AIRB. Le stime in merito all'impatto sulle Proiezioni derivanti dalla validazione della metodologia AIRB sono state effettuate dal management di BPM. Tale rettifica non si è resa necessaria per il Banco Popolare in quanto quest'ultimo ha già ottenuto la validazione della metodologia AIRB;
- ai fini della stima dei flussi di dividendo potenzialmente distribuibili è stato fatto riferimento ad un coefficiente di patrimonializzazione minimo ritenuto adeguato a supportare lo sviluppo delle Banche. In particolare, è stato fatto riferimento ad un coefficiente minimo *Common Equity Tier 1 Ratio* assunto pari a 12%;
- il costo del capitale è stato stimato in termini nominali, in coerenza con i flussi di dividendo oggetto di attualizzazione secondo l'approccio del CAPM, sulla base della seguente formula:

$$K_e = R_f + \text{Beta} \times \text{ERP}$$

dove:

- R<sub>f</sub>* = Rendimento delle attività prive di rischio stimato sulla base del rendimento medio mensile dei titoli di stato italiani a 10 anni e pari a 1,48%;
- Beta* = Coefficiente di correlazione tra il rendimento effettivo di azioni di società comparabili ed il rendimento complessivo del mercato di riferimento (ovvero misura della volatilità del titolo rispetto al portafoglio di mercato). In particolare, l'Advisor ha fatto riferimento alla media dei coefficienti *Beta* rettificati in funzione della formula di Blume e stimati sulla base di osservazioni settimanali e mensili in un intervallo temporale di 2 anni. Ai fini della stima del coefficiente è stato fatto riferimento al medesimo campione di banche italiane adottato da Citigroup. Sulla base di quanto sopra riportato è stato stimato un *Beta* compreso in un intervallo tra 1,24 e 1,33.
- ERP* = Premio per il rischio di mercato assunto pari a 7,00%.

Sulla base di tali parametri è emerso un costo del capitale compreso tra 10,18% e 10,81%. Nell'ambito delle proprie analisi valutative Lazard ha adottato un costo del capitale compreso tra 10,25% e 10,75%, con un valore centrale pari a 10,50%;

- il *Terminal Value* è stato determinato per entrambe le Banche sulla base dei seguenti elementi:
  - a) un tasso di crescita di lungo periodo assunto pari a 1,00%;
  - b) un utile di lungo periodo stimato in funzione delle Proiezioni per il 2018 delle Banche rettificato in funzione del costo del rischio medio atteso con riferimento al mercato italiano pari a 80 *basis points*;



- al fine di individuare l'intervallo del Rapporto di Partecipazione, sono state sviluppate analisi di sensitività sulla base dei seguenti elementi:
  - a) Costo del capitale compreso tra 10,25% e 10,75%;
  - b) CET1 minimo obiettivo compreso tra 11,75% e 12,25%.

Nell'ambito delle proprie analisi, con riferimento al Banco Popolare, Lazard ha provveduto a rettificare il valore derivante dall'applicazione del DDM (i) per l'ammontare complessivo dell'Aumento di Capitale e (ii) per le rettifiche derivanti dagli Accantonamenti Incrementali.

#### Applicazione del metodo dei multipli di Borsa

Al fine dell'applicazione del metodo dei multipli di Borsa, Lazard ha fatto riferimento agli elementi di seguito descritti:

- il medesimo campione di società comparabili adottato da Citigroup ed osservato con riferimento alla stima del coefficiente *Beta* nell'ambito dell'applicazione del metodo DDM;
- i prezzi di chiusura delle società comparabili individuate alla data del 18 maggio 2016, nonché la media dei prezzi di chiusura del mese precedente e incluso il 18 maggio 2016;
- la media e la mediana dei rapporti P/E stimati con riferimento al campione individuato;
- i rapporti P/E sono stati stimati sulla base degli utili netti attesi per gli esercizi 2016, 2017 e 2018 con riferimento alle società comparabili individuate.

I rapporti medi e mediani individuati sulla base degli elementi sopra riportati sono stati poi applicati per entrambe le Banche agli utili netti attesi dalle Proiezioni.

Nell'ambito delle proprie analisi, con riferimento al Banco Popolare, Lazard ha provveduto a rettificare il valore derivante dall'applicazione dei multipli di Borsa (i) per l'ammontare complessivo dell'Aumento di Capitale e (ii) per le rettifiche derivanti dagli Accantonamenti Incrementali.

#### Applicazione del metodo dell'analisi di regressione lineare

Al fine dell'applicazione del metodo dell'analisi di regressione lineare, Lazard ha fatto riferimento agli elementi di seguito descritti:

- il medesimo campione di società comparabili adottato da Citigroup e osservato con riferimento alla stima del coefficiente *Beta* nell'ambito dell'applicazione del metodo DDM e dei multipli di Borsa;
- i prezzi di chiusura delle società comparabili individuate alla data del 18 maggio 2016;



Building a better  
working world

- la correlazione tra la redditività media prospettica del capitale proprio, ROATE atteso, per il 2016, per il 2017 e per il 2018 rispetto al multiplo P/PNT stimato con riferimento ai dati storici 2015.

Le rette stimate in funzione della correlazione tra la redditività media prospettica attesa e il multiplo P/PNT del campione individuato sono state pertanto applicate alla redditività prospettica del capitale proprio attesa dalle Banche.

Nell'ambito delle proprie analisi, con riferimento al Banco Popolare, Lazard ha provveduto a rettificare il valore derivante dall'applicazione del metodo dell'analisi di regressione (i) per l'ammontare complessivo dell'Aumento di Capitale e (ii) per gli Accantonamenti Incrementali.

#### Applicazione del metodo dei prezzi obiettivo degli analisti di ricerca

Come già precedentemente riportato, coerentemente con quanto effettuato da Citigroup, il metodo dei prezzi obiettivo degli analisti di ricerca è stato utilizzato ai fini esclusivi di controllo.

Al fine dell'applicazione di tale metodologia, Lazard ha fatto riferimento ai prezzi obiettivo degli analisti di ricerca che si sono espressi successivamente alla presentazione dei risultati relativi al 2015 e precedentemente all'annuncio dell'operazione di Fusione al mercato.

In particolare, al fine di individuare un intervallo di Rapporti di Partecipazione, l'Advisor ha preso in considerazione i valori medi e mediani dei prezzi obiettivo individuati con riferimento a ciascuna delle Banche.

Nell'ambito delle proprie analisi, con riferimento al Banco Popolare, Lazard ha provveduto a rettificare il valore derivante dall'applicazione del metodo dei prezzi obiettivo degli analisti di ricerca per l'ammontare complessivo dell'Aumento di Capitale.

Sempre con riferimento al Banco Popolare, non sono invece state considerate le rettifiche derivanti dagli Accantonamenti Incrementali, in considerazione della conoscenza di tale elemento da parte del mercato e, di conseguenza, ritenendo che i prezzi obiettivo degli analisti riflettano già tale componente.

### Risultati emersi dall'applicazione delle metodologie valutative

Sulla base dell'applicazione delle metodologie sopra riportate, Lazard è pervenuta ai seguenti risultati:

Metodologie	Rapporto di Partecipazione BPM	
	Minimo	Massimo
<b>Metodologie principali</b>		
Quotazioni di mercato	41,0%	45,7%
DDM	42,8%	48,0%
Multipli di Borsa	40,4%	47,9%
Analisi di regressione lineare	41,8%	46,6%
<b>Metodologia di controllo</b>		
Prezzi obiettivo	43,9%	45,5%

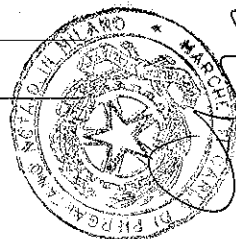

### 6 Risultati emersi dalle valutazioni effettuate dal Consiglio di Gestione

I risultati derivanti dalle analisi degli *Advisor*, fatte proprie dal Consiglio di Gestione di BPM, hanno condotto ai seguenti risultati:

Metodologie	Rapporto di Partecipazione BPM	
	Minimo	Massimo
<b>Metodologie principali</b>		
Quotazioni di mercato	41,0%	45,7%
DDM	42,8%	48,0%
Multipli di Borsa	39,8%	49,8%
Analisi di regressione lineare	41,7%	50,5%
<b>Metodologia di controllo</b>		
Prezzi obiettivo	41,5%	46,0%

All'esito del processo valutativo descritto, e del confronto ragionato fra gli esiti ottenuti dall'applicazione dei differenti metodi valutativi selezionati, tenuto anche conto del lavoro svolto dagli *Advisor*, il Consiglio di Gestione di BPM ha determinato i seguenti Rapporti di Partecipazione:

- Rapporto di Partecipazione BPM: 45,374%;
- Rapporto di Partecipazione Banco Popolare: 54,626%.

Di conseguenza, in considerazione dei risultati derivanti dall'Aumento di Capitale del Banco Popolare precedentemente riportati, nonché della Formula per il Rapporto di Cambio BPM è emerso il seguente Rapporto di Cambio BPM:

1 azione della Nuova Capogruppo per ogni 6,386 azioni di BPM in circolazione al momento dell'efficacia della Fusione.

## 7 Limitazioni e principali difficoltà di valutazione riscontrate dal Consiglio di Gestione

Le principali difficoltà riscontrate dal Consiglio di Gestione di BPM, come specificatamente indicato nella Relazione degli Amministratori, nella determinazione del Rapporto di Cambio BPM possono essere così sintetizzate:

- proiezioni finanziarie: gli ultimi piani industriali disponibili di BPM e Banco Popolare (su base *stand alone*) non sono recenti (marzo e febbraio 2014, rispettivamente) né omogenei, dato il diverso orizzonte temporale e si basano su ipotesi macroeconomiche non più attuali; pertanto l'analisi di valutazione è stata basata, ove applicabile, prevalentemente su proiezioni estrapolate da una selezione di *report* di analisti finanziari sia per BPM che per Banco Popolare, coerenti con le aspettative di medio periodo del *management* delle due Banche. In particolare, la selezione dei *report* in oggetto è stata concordata tra BPM e il Banco Popolare nell'ambito delle discussioni antecedenti l'annuncio della Fusione, tenendo in considerazione, *inter alia*, anche i risultati attesi di *Budget 2016* approvati dal Banco Popolare in data 9 febbraio 2016 e da BPM in data 18 gennaio 2016. Le proiezioni in oggetto presentano per loro natura profili di incertezza;
- capitale regolamentare: le due Banche presentano modelli di calcolo dei propri *ratio* patrimoniali significativamente differenti. Infatti, se da un lato il Banco Popolare ha già adottato i modelli AIRB, BPM utilizza ancora i modelli *standard*; l'istanza per la validazione dei modelli AIRB di BPM sarebbe stata presentata da BPM nel corso del 2016, in assenza della Fusione;
- prezzi di mercato: negli ultimi mesi precedenti l'annuncio dell'operazione i prezzi di Borsa di BPM e del Banco Popolare, come quelli dell'intero settore bancario italiano, sono stati caratterizzati da elevata volatilità, per l'influenza, da un lato, di temi macroeconomici generali e specifici al settore bancario italiano e, dall'altro lato, di temi speculativi anche legati all'operazione di Fusione. Nell'applicazione del criterio delle quotazioni di borsa si è dovuto quindi ricorrere all'analisi dei prezzi su diverse medie temporali che mitigassero gli effetti di cui sopra;

- Aumento di Capitale: come detto, in preparazione alla Fusione, Banco Popolare ha deliberato un aumento di capitale di importo pari a Euro 1 miliardo, da eseguirsi non oltre la data di approvazione della Fusione da parte delle rispettive Assemblee. Le valutazioni tengono quindi conto degli effetti derivanti dall'Aumento di Capitale;
- qualità del credito: la maggior dotazione patrimoniale risultante dall'Aumento di Capitale posto in essere dal Banco Popolare consentirà al nuovo Gruppo di avviare un programma di significativa riduzione di crediti deteriorati, attraverso cessione e/o accantonamenti incrementali, coerentemente con le richieste formulate dalle Autorità di Vigilanza. Ai fini valutativi, ove applicabile, si è tenuto conto degli accantonamenti incrementali annunciati dal Banco Popolare per raggiungere gli obiettivi di *asset quality* concordati con l'Autorità di Vigilanza.

## 8 Lavoro svolto

Ai fini dell'espletamento del nostro incarico, abbiamo svolto le seguenti principali attività:

- analisi del Protocollo d'Intesa approvato dal Consiglio di Gestione di BPM e dal Consiglio di Amministrazione del Banco Popolare in data 23 marzo 2016;
- analisi del Progetto di Fusione approvato dal Consiglio di Gestione di BPM e dal Consiglio di Amministrazione del Banco Popolare in data 24 maggio 2016;
- analisi del comunicato stampa congiunto delle Banche del 1° luglio 2016 in merito alla determinazione del Rapporto di Cambio a seguito della conclusione dell'Aumento di Capitale;
- analisi della Relazione degli Amministratori di BPM redatta ai sensi dell'articolo 2501-*quinquies* del Codice Civile e riscontro del suo sostanziale allineamento alle bozze della stessa precedentemente forniteci;
- analisi della presentazione e della *Fairness Opinion* di Citigroup a supporto del Consiglio di Gestione di BPM per la determinazione del Rapporto di Partecipazione BPM;
- analisi della presentazione e della *Fairness Opinion* di Lazard a supporto del Consiglio di Gestione di BPM per la determinazione del Rapporto di Partecipazione BPM;
- analisi della presentazione congiunta predisposta da Citigroup e Lazard a supporto del Consiglio di Gestione di BPM per la determinazione del Rapporto di Partecipazione BPM;
- analisi critica dei metodi di valutazione sviluppati dal Consiglio di Gestione di BPM, con il supporto degli *Advisor*, e raccolta di elementi utili per riscontrare che tali metodi fossero idonei, nelle specifiche circostanze, sotto un profilo di ragionevolezza e non arbitrarietà, alla determinazione dei valori economici delle Banche al fine della determinazione del Rapporto di Partecipazione BPM e del conseguente Rapporto di Cambio BPM;



Helping a better  
working world

- verifica, attraverso ricalcolo, dei risultati dei modelli valutativi e verifica della correttezza matematica dei calcoli relativi alla determinazione dell'intervallo di valori del Rapporto di Partecipazione BPM e del conseguente Rapporto di Cambio BPM;
- discussione con il *management* di BPM e con gli *Advisor* circa l'attività svolta, le problematiche incontrate e le soluzioni adottate;
- discussione con il *management* della Banca in merito alla selezione dei *report* di ricerca sulla base dei quali sono state stimate le Proiezioni adottate nell'ambito delle analisi valutative sviluppate dal Consiglio di Gestione di BPM;
- esame del *report* di *Due Diligence* sul Banco Popolare predisposto da PWC emesso in data 4 maggio 2016 dal quale non sono emersi elementi tali da richiedere una modifica del Rapporto di Cambio BPM, come rappresentato nella Relazione degli Amministratori;
- presa visione, ai soli fini conoscitivi, del *report* di *Due Diligence* su BPM predisposto da DT ed emesso in data 10 maggio 2016;
- presa visione delle lettere autorizzative rilasciate da Banca d'Italia e BCE rispettivamente in data 8 e 9 settembre 2016;
- analisi dell'andamento delle quotazioni di Borsa dei titoli BPM e Banco Popolare e dei relativi indici di volatilità e di *turnover* in vari differenti intervalli temporali fino alla data del 9 settembre 2016;
- sviluppo di analisi di sensitività e di considerazioni autonome, per le finalità della presente relazione, tratte dalla disamina della documentazione messa a nostra disposizione;
- raccolta di informazioni, attraverso colloqui con i *management* di BPM, circa gli eventi verificatisi dopo la determinazione del Rapporto di Partecipazione BPM, con riferimento ad eventuali fatti o circostanze che possano avere un effetto significativo sui dati e sulle informazioni prese in considerazione nello svolgimento delle nostre analisi, nonché sui risultati delle valutazioni;
- analisi dei bilanci individuali e consolidati di Gruppo Bipiemme relativi all'esercizio 2015, del rendiconto intermedio di gestione al 31 marzo 2016 e della Relazione finanziaria semestrale del Gruppo Bipiemme al 30 giugno 2016;
- analisi dei bilanci individuali e consolidati di Gruppo Banco Popolare relativi all'esercizio 2015, del rendiconto intermedio di gestione consolidato al 31 marzo 2016 e della Relazione finanziaria semestrale del Gruppo Banco Popolare al 30 giugno 2016;
- ottenimento di attestazione che, per quanto a conoscenza di BPM, anche per le finalità dell'articolo 2501-*quinquies*, terzo comma, del Codice Civile, alla data della presente relazione non sono intervenute modifiche rilevanti degli elementi dell'attivo

e del passivo che comportino variazioni significative alle assunzioni sottostanti il Rapporto di Partecipazione BPM e, di conseguenza, del Rapporto di Cambio BPM.

## 9 Commenti e precisazioni sull'adeguatezza dei metodi di valutazione adottati dal Consiglio di Gestione per la determinazione del Rapporto di Cambio

### 9.1 Premessa

Riteniamo opportuno sottolineare che la finalità principale del procedimento decisionale del Consiglio di Gestione di BPM consiste in una stima dei valori economici relativi alle Singole Banche oggetto della Fusione, effettuata attraverso l'applicazione di criteri omogenei, a fini della determinazione dei Rapporti di Partecipazione e, di conseguenza, del Rapporto di Cambio BPM. Nelle valutazioni per Operazioni di Fusione, infatti, la finalità ultima non è tanto la determinazione dei valori assoluti del capitale economico delle società interessate, quanto piuttosto l'individuazione di valori confrontabili in sede di determinazione del Rapporto di Cambio. Per tale ragione, le valutazioni per operazioni di Fusione hanno significato unicamente nel loro profilo relativo e non possono essere assunte quali stime del valore assoluto delle società interessate per operazioni diverse dalla Fusione per la quale sono state eseguite e pertanto non sono utilizzabili per finalità diverse.

Nel caso in esame è stato attribuito notevole rilievo alla "prospettiva di mercato". Tale approccio valutativo è coerente con le caratteristiche di BPM e Banco Popolare, banche popolari quotate, il cui azionariato è composto da investitori istituzionali e da numerosi piccoli azionisti che storicamente detengono piccole partecipazioni nelle banche popolari. Per entrambe queste tipologie di azionisti, i prezzi di mercato e le opinioni degli analisti finanziari rappresentano riferimenti di valore particolarmente importanti. In questo quadro, la scelta di attribuire molta rilevanza all'angolo di visuale del mercato appare condivisibile.

Ciò preliminarmente chiarito, il giudizio sui metodi, oggetto della presente relazione, è da considerarsi distinto da eventuali valutazioni in ordine all'opportunità e/o convenienza dell'operazione di Fusione e/o in ordine ai vantaggi che la prospettata Fusione può comportare in termini di "creazione di valore".

### 9.2 Considerazioni sull'adeguatezza dei metodi di valutazione adottati dagli Amministratori

Si riportano di seguito le considerazioni sull'adeguatezza dei metodi di valutazione adottati dal Consiglio di Gestione di BPM, con il supporto degli *Advisor*:

- il Consiglio di Gestione di BPM, facendo proprie le valutazioni degli *Advisor*, ha adottato una pluralità di metodi, secondo un approccio ampiamente condiviso nella prassi in quanto consente di sottoporre a verifica sostanziale i risultati ottenuti da ogni singola metodologia valutativa. In particolare, l'adozione di una pluralità di metodologie ha consentito di conseguire un'ampia copertura di analisi, che ha portato all'individuazione di un intervallo del Rapporto di Partecipazione BPM, confermato dalle *Fairness Opinion* rilasciate dagli *Advisor*;
- l'approccio metodologico complessivamente adottato risulta in linea con la prassi valutativa e la tecnica professionale prevalente. La valutazione del capitale

economico di BPM e del Banco Popolare è stata effettuata dal Consiglio di Gestione di BPM per le finalità specifiche dell'operazione in esame, utilizzando metodi comunemente accettati e largamente condivisi dalla prassi professionale nel settore di riferimento;

- l'insieme dei metodi utilizzati è ampio e permette di tener conto della redditività prospettica e della dotazione patrimoniale delle due Banche;
- nell'applicazione delle metodologie valutative prescelte, il Consiglio di Gestione di BPM ha considerato le caratteristiche ed i limiti impliciti in ciascuna di esse, sulla base della tecnica valutativa professionale, nazionale ed internazionale, normalmente seguita;
- le metodologie di tipo finanziario e di mercato cui il Consiglio di Gestione di BPM ha fatto ricorso risultano ad oggi quelle più diffusamente applicate, in considerazione sia della solidità e coerenza dei principi teorici di base, sia della maggiore familiarità presso investitori, esperti ed osservatori, anche internazionali;
- l'approccio metodologico adottato ed il relativo sviluppo applicativo seguito hanno consentito di rispettare il criterio dell'omogeneità dei metodi di valutazione e quindi della confrontabilità dei valori ottenuti tramite l'applicazione dei suddetti metodi ai fini della determinazione dei Rapporti di Partecipazione e, di conseguenza, del Rapporto di Cambio BPM;
- le valutazioni sono state predisposte in prospettiva di continuità aziendale e in un'ottica *stand alone*, ossia prescindendo da ogni considerazione concernente le possibili sinergie e i costi di integrazione derivanti dalla Fusione. Tale approccio risulta coerente con la dottrina e la prassi valutativa;
- in considerazione delle analisi valutative precedentemente descritte in merito alla conclusione dell'Aumento di Capitale, il Consiglio di Gestione di BPM, con il supporto degli *Advisor*, ha sviluppato le proprie analisi considerando l'integrale sottoscrizione dell'Aumento di Capitale da Euro 1 miliardo del Banco Popolare (in una logica c.d. *post money*);
- l'applicazione del criterio delle Quotazioni di Mercato è da ritenersi adeguata al caso di specie perché Banco Popolare e BPM sono quotate da un ragionevole periodo di tempo, hanno una buona copertura da parte della ricerca azionaria, contano un discreto numero di investitori istituzionali nel loro azionariato e presentano azioni con un elevato livello di liquidità. Il ricorso a più di un criterio di calcolo (medie semplici e ponderate) e all'osservazione di diverse finestre temporali è prassi nelle valutazioni d'azienda e consente di disporre di un quadro informativo più ampio;
- il metodo DDM è un criterio di stima analitico, ossia fondato su dati economici, patrimoniali e finanziari della società oggetto di stima. Tale criterio viene utilizzato nella prassi in quanto consente di dare una prospettiva maggiormente aderente ai flussi di cassa attesi. La mancanza di piani previsionali *stand alone* di Banco Popolare e BPM e la conseguente necessità di fare riferimento alle proiezioni ipotizzate dagli



analisti finanziari nei loro *report* certamente non ha permesso di fondare l'applicazione di questa metodologia su informazioni interne, elaborate dal *management*, di regola dotate di un elevato grado di analiticità e oggetto di notevoli approfondimenti. Tuttavia, la portata di questa mancanza è attenuata da un lato dalla circostanza che il *management* delle Banche ha condiviso le previsioni degli analisti finanziari selezionate, dall'altro, dal fatto che, viste le caratteristiche delle Banche, la prospettiva del mercato in ordine alle previsioni economico-finanziarie costituisce comunque un elemento rilevante. Inoltre, lo svolgimento di analisi di sensitività al fine di verificare la variabilità dei valori ottenuti al variare di singoli parametri è conforme alla prassi e gli indicatori selezionati dagli *Advisor* per condurre dette analisi (costo del capitale, tasso di crescita di lungo termine, requisito di capitale minimo) sono quelli abitualmente utilizzati;

- anche i metodi dei Multipli di Borsa e dell'Analisi di Regressione Lineare sono comunemente utilizzati nella prassi valutativa e il loro utilizzo nel caso in esame riflette la rilevanza delle prospettive di mercato;
- il metodo dei prezzi obiettivo degli analisti di ricerca è stato adottato esclusivamente ai fini di controllo, allo scopo di verificare che l'interpretazione da parte degli analisti finanziari dei dati utilizzati come *input* nelle altre metodologie adottate non conducesse a valori significativamente difforni da quelli ottenuti con l'applicazione di esse;
- i risultati ottenuti dall'applicazione delle diverse metodologie sono stati rappresentati singolarmente, senza operare composizioni o mediazioni tra di essi, attribuendo quindi pari dignità alle tecniche valutative adottate. La scelta, conforme alla prassi, è condivisibile sotto il profilo metodologico perché consente di fornire un quadro informativo ampio e pienamente intellegibile sulla base del quale, attraverso il confronto dei risultati ottenuti, è possibile formarsi un compiuto giudizio sul valore;
- nell'ambito delle analisi fatte proprie dal Consiglio di Gestione di BPM, l'*Advisor* Citigroup ha fatto anche riferimento ai risultati derivanti dalla *Due Diligence* sviluppata da PWC sul Banco Popolare. In particolare, i risultati della *Due Diligence* sono stati considerati nell'applicazione del metodo DDM, dei multipli di Borsa e dell'analisi di regressione. L'*Advisor* Citigroup tuttavia nell'ambito delle proprie analisi ha verificato la sostanziale ragionevolezza dei risultati ottenuti anche prescindendo dai risultati della citata *Due Diligence*;
- nell'ambito delle analisi fatte proprie dal Consiglio di Gestione di BPM, l'*Advisor* Lazard non ha fatto riferimento ai risultati derivanti dalla *Due Diligence* sviluppata da PWC sul Banco Popolare. Tuttavia, nell'ambito delle proprie analisi, l'*Advisor* ha verificato la sostanziale ragionevolezza dei risultati ottenuti anche in considerazione dei risultati della *Due Diligence* con riferimento all'applicazione del metodo DDM, dei multipli di mercato e dell'analisi di regressione;
- il Consiglio di Gestione di BPM, nell'ambito delle proprie analisi sviluppate con il supporto degli *Advisor*, ha inoltre tenuto in considerazione gli effetti derivanti dagli Accantonamenti Incrementali. Tali effetti non sono stati tuttavia considerati con

riferimento alle analisi valutative sviluppate sulla base delle quotazioni di Borsa e dei prezzi obiettivo, quest'ultimo in qualità di metodo di controllo, in quanto è stato ritenuto che tale informazione fosse già di dominio pubblico e pertanto recepita dalle quotazioni di Borsa e incorporata all'interno dei prezzi obiettivo stimati dagli analisti;

- come già ricordato nell'ambito delle metodologie valutative, ove applicabile, è stato anche fatto riferimento a dati previsionali delle Banche. In particolare, tenuto conto dell'indisponibilità di Proiezioni finanziarie *stand alone*, è stato fatto riferimento alle stime predisposte dagli analisti finanziari. In particolare, le Proiezioni sono state estrapolate da una selezione di *report* di analisti finanziari sia per BPM che per il Banco Popolare, coerenti con le aspettative di medio periodo del *management* delle due Banche. La selezione dei *report* in oggetto è stata concordata tra BPM e il Banco Popolare nell'ambito delle discussioni antecedenti l'annuncio della Fusione, tenendo in considerazione, *inter alia*, anche i risultati attesi di *Budget 2016* approvati da BPM in data 18 gennaio 2016 e dal Banco Popolare in data 9 febbraio 2016;
- ai fini di omogeneità di trattamento in ambito valutativo, le Proiezioni di BPM sono state rettifiche al fine di considerare gli effetti derivanti dalla validazione dei modelli AIRB nell'ambito della stima dei requisiti patrimoniali di vigilanza. Tale rettifica è stata stimata dal *management* di BPM e la misura è confortata dall'analisi di densità. Con riferimento al Banco Popolare non si è resa necessaria un'analoga rettifica, in quanto quest'ultima risulta già avere dei modelli AIRB validati.

## 10 Limiti specifici incontrati dal revisore nell'espletamento del presente incarico

Relativamente alle principali difficoltà ed ai limiti incontrati nello svolgimento del presente incarico, fatte salve le considerazioni effettuate dal Consiglio di Gestione di BPM e riportate al precedente paragrafo 7, abbiamo incontrato problematiche generalmente ricorrenti nell'ambito di processi valutativi analoghi, specialmente nel caso in cui attengano a gruppi bancari complessi.

Ciò premesso, si evidenziano gli aspetti di seguito indicati:

- come indicato nei precedenti paragrafi, il Consiglio di Gestione di BPM ha incaricato i propri *Advisor* per l'emissione di *Fairness Opinion* sui Rapporti Partecipativi proposti. Ciascun *Advisor*, nell'applicazione delle metodologie valutative prescelte, ha considerato assunzioni e ipotesi soggettive determinate nell'ambito del proprio autonomo processo di stima e pertanto differenziate rispetto a quelle dell'altro *Advisor*. Tali scelte sono state peraltro applicate da ciascun *Advisor* in modo coerente ed omogeneo nelle valutazioni delle Banche coinvolte nella Fusione. La pluralità di ipotesi e assunzioni applicate nell'ambito degli stessi metodi da parte di ciascun *Advisor* ha comportato, ai fini del nostro incarico, l'analisi comparata e la considerazione complessiva delle scelte valutative adottate dagli *Advisor* di BPM, al fine di esprimere un giudizio sulla ragionevolezza e non arbitrarietà dei metodi adottati;
- le stime effettuate dagli *Advisor* risentono delle specificità e dei limiti propri dei diversi metodi di valutazione utilizzati. In particolare, le diverse metodologie

valutative applicate hanno richiesto in alcuni casi l'utilizzo di assunzioni ed ipotesi soggettive, applicate peraltro in maniera coerente ed omogenea ad entrambe le Banche;

- la mancanza di piani industriali *stand alone* delle Banche (gli ultimi piani industriali disponibili di BPM e BP non sono recenti né omogenei per orizzonte temporale, e si basano su ipotesi macroeconomiche non più attuali) è stata superata mediante il ricorso, in sede valutativa, a proiezioni contenute in *report* di analisti finanziari selezionati dal *management* delle Banche stesse che le ha ritenute "coerenti con le proprie aspettative di medio periodo" come dichiarato nella Relazione degli Amministratori. Le menzionate Proiezioni contengono tuttavia, per loro stessa natura, elementi di incertezza e sono soggette a variazioni, anche significative, in caso di cambiamenti del contesto di mercato e dello scenario macroeconomico;
- le valutazioni basate su metodi che utilizzano variabili e parametri di mercato sono soggette all'andamento proprio dei mercati finanziari. L'andamento dei mercati finanziari, sia italiani che internazionali, ha evidenziato una tendenza a presentare oscillazioni rilevanti nel corso del tempo soprattutto in relazione all'incertezza del quadro economico generale. Ad influenzare l'andamento dei titoli possono anche intervenire pressioni speculative largamente slegate dalle prospettive economiche e finanziarie delle singole società. L'applicazione delle metodologie valutative e, in particolare, dei metodi di mercato, può individuare, pertanto, valori differenti, in misura più o meno significativa, a seconda del momento in cui si effettui la valutazione;
- la crisi finanziaria internazionale in atto ha manifestato e continua a manifestare impatti significativi sullo scenario macroeconomico e sul sistema finanziario in particolare. Considerate le sopra richiamate caratteristiche delle metodologie valutative sviluppate dal Consiglio di Gestione di BPM non si può escludere che il perdurare di tale scenario di incertezza possa avere un impatto, anche significativo, sui valori economici determinati ai fini della Fusione;
- esula ovviamente dall'oggetto della nostra attività ogni considerazione in ordine alle determinazioni del Consiglio di Gestione di BPM circa la struttura del progetto di integrazione e della Fusione, i relativi adempimenti, la realizzabilità, la tempistica e l'esecuzione dell'operazione stessa;
- la determinazione finale del Rapporto di Cambio BPM proposto dal Consiglio di Gestione di BPM, all'esito dell'applicazione delle metodologie dallo stesso prescelte con il supporto degli *Advisor*, deve essere complessivamente collocata nel contesto unitario dell'operazione e, in particolare, delle negoziazioni e degli accordi intercorsi, che hanno caratterizzato la struttura complessiva dell'operazione stessa.



Building a better  
world, together

## 11 Conclusioni

Sulla base della documentazione esaminata e delle procedure sopra indicate, tenuto conto della natura e portata del nostro lavoro, così come illustrate nella presente relazione, fermo restando quanto segnalato al precedente paragrafo 10, riteniamo che i metodi di valutazione adottati dal Consiglio di Gestione di BPM, anche sulla base delle indicazioni dei propri *Advisor*, siano adeguati, in quanto nelle circostanze ragionevoli e non arbitrari, e che gli stessi siano stati correttamente applicati ai fini della determinazione del Rapporto di Partecipazione BPM e, all'esito dell'Aumento di Capitale, del Rapporto di Cambio BPM, pari a: 1 azione della Nuova Capogruppo per ogni 6,386 azioni di BPM in circolazione al momento dell'efficacia della Fusione.

Milano, 13 settembre 2016

EY S.p.A.

Davide Lisi  
(Socio)

**Relazione del Consiglio di Sorveglianza all'Assemblea dei Soci della Banca Popolare di Milano S.c.a r.l.  
(redatta ai sensi dell'articolo 51, comma 1, lettera h) dello Statuto)**

Signori Soci,

con la presente Relazione - redatta ai sensi dell'articolo 51, comma 1, lettera h) dello Statuto sociale - il Consiglio di Sorveglianza della Banca Popolare di Milano S.c.a r.l. (di seguito anche "BPM") riferisce sull'attività di vigilanza svolta relativamente al tema all'ordine del giorno della Assemblea straordinaria convocata per il 14 e 15 ottobre 2016, rispettivamente in prima e seconda convocazione, e segnatamente sul Progetto di Fusione tra la BPM e il Banco Popolare – Società Cooperativa (di seguito anche "Operazione" o "Fusione"). Si ricorda che l'attuale Consiglio di Sorveglianza è stato nominato dall'Assemblea dei Soci in data 30 aprile 2016 e che in data 3 maggio 2016 il Presidente del Consiglio di Sorveglianza interpretando il pensiero dei Consiglieri presenti alla riunione, ha confermato la fiducia al Consiglio di Gestione già in carica che per correttezza istituzionale aveva espresso la disponibilità - tramite il Presidente del Consiglio di Gestione - a rimettere il mandato.

\*\*\*\*\*

**Sintesi dell'Operazione**

- In data 23 marzo 2016 BPM e il Banco Popolare, previa approvazione da parte dei rispettivi organi amministrativi, hanno sottoscritto un Protocollo di Intesa per disciplinare i punti essenziali dell'Operazione.
- Nelle date del 3 maggio, 11 maggio, 20-23-24 maggio 2016, il Consiglio di Sorveglianza (nominato dall'Assemblea dei Soci il 30 aprile 2016) ha svolto l'analisi di legittimità di propria competenza ai fini del rilascio del parere – richiesto dal Consiglio di Gestione - ai sensi degli articoli 39, penultimo comma, e 51, comma 1, lettera m, dello Statuto. Il Consiglio di Sorveglianza: (i) avendo preso atto delle valutazioni effettuate dagli *advisar* economico-finanziari, (ii) esaminati i profili di rischio impliciti nell'Operazione, (iii) esaminata la struttura giuridica e societaria conseguente all'Operazione (anche alla luce delle indicazioni dell'Autorità di Vigilanza), (iv) sentito il Comitato Nomine, dopo ampio e approfondito dibattito dei cui contenuti il Consiglio di Sorveglianza ha auspicato che il Consiglio di Gestione tenesse conto nell'approvazione del Progetto di Fusione e nelle fasi dell'operazione precedenti le delibere assembleari, ha deliberato a maggioranza di esprimere parere favorevole ai sensi degli articoli 39, penultimo comma, e 51, comma 1, lettera m, dello Statuto. Nella stessa occasione, il Consiglio di Sorveglianza si è altresì riservato di monitorare lo svolgimento delle attività e delle operazioni relative alla esecuzione della Operazione, anche successive all'approvazione del Progetto di Fusione, in virtù dei poteri/doveri di vigilanza e controllo attribuiti dalla legge (ivi inclusa la normativa di settore) e dallo Statuto al Consiglio di Sorveglianza.
- In data 24 maggio 2016, il Progetto di Fusione è stato approvato dal Consiglio di Amministrazione di Banco Popolare e dal Consiglio di Gestione di BPM, previo il parere favorevole del Consiglio di Sorveglianza di cui al punto precedente;
- In data 7 giugno 2016 il Consiglio di Sorveglianza ha condiviso il piano di attività di monitoraggio, che si è realizzato, in particolare, come segue: (i) esame degli elementi nuovi eventualmente intervenuti nel periodo intercorrente fra l'approvazione del Progetto di Fusione e l'Assemblea, (ii) esame degli elementi nuovi eventualmente emersi nel corso del processo autorizzativo, (iii) esame degli elementi nuovi eventualmente presenti all'interno della semestrale al 30 giugno 2016, (iv) esame delle attività preparatorie della struttura organizzativa della nuova entità nascente dalla Fusione (di seguito anche "Nuova Capogruppo"), con particolare riguardo agli assetti delle funzioni aziendali di controllo interno, (v)

definizione accurata dell'insieme dei lavori assembleari della BPM, (vi) piano dei provvedimenti da assumere nel caso in cui, per qualsiasi ragione, l'Operazione non dovesse essere autorizzata, o approvata, o non potesse essere eseguita, tenuto conto dei termini per la trasformazione in SPA.

- In data 22 giugno 2016 si è chiuso positivamente l'aumento di capitale del Banco Popolare per un controvalore complessivo pari a Euro 996.343.990,56.
- In data 26 luglio 2016 l'Autorità Garante della Concorrenza e del Mercato ha comunicato l'avvenuto rilascio del nulla-osta Antitrust ai sensi dell'articolo 16, comma 4, della Legge 10 ottobre 1990 n. 287.
- In data 8 settembre 2016 Banca d'Italia, considerato l'esito dell'istruttoria condotta dalla stessa e l'assenza di obiezioni da parte della Banca Centrale Europea, ha rilasciato l'autorizzazione alla Fusione ai sensi dell'articolo 57 del Decreto legislativo 1° settembre 1993, n. 385 ("TUB").
- In data 9 settembre 2016 la Banca Centrale Europea - che nell'ambito delle interlocuzioni preliminari relative all'Operazione - ha espresso specifiche richieste in tema di (i) dotazione patrimoniale, (ii) piano di riduzione dei crediti deteriorati e livello medio di copertura degli stessi, (iii) redditività sostenibile e *governance* dell'entità nascente dalla Fusione - ha rilasciato le autorizzazioni di competenza, e in particolare l'autorizzazione all'esercizio dell'attività bancaria in capo alla Nuova Capogruppo.
- In data 13 settembre 2016 la società EY S.p.A. (di seguito anche "Ernst & Young") - nominata dal Tribunale di Milano, su istanza di BPM, quale esperto ai sensi e per gli effetti dell'articolo 2501-sexies del codice civile - ha rilasciato la propria Relazione sulla congruità del rapporto di cambio delle azioni BPM e ha rilevato l'adeguatezza dei metodi di valutazione adottati dal Consiglio di Gestione di BPM anche sulla base delle indicazioni dei relativi Advisor, *"in quanta nelle circostanze ragionevoli e non arbitrari, e che gli stessi siano stati correttamente applicati ai fini della determinazione del Rapporto di Partecipazione BPM e all'esito dell'Aumento di Capitale, del Rapporto di Cambio BPM pari a: 1 azione della nuova Capogruppo per ogni 6,386 azioni di BPM in circolazione al momento dell'efficacia della Fusione"*.
- In data 13 settembre 2016 è stato pubblicato l'avviso di convocazione dell'Assemblea Straordinaria dei Soci per deliberare in ordine all'Operazione.

### **Principali documenti esaminati dal Consiglio di Sorveglianza**

- (i) Protocollo di Intesa.
- (ii) Principale corrispondenza di rilievo con Banca Centrale Europea.
- (iii) Rapporto finale relativo all'attività di due diligence confirmatoria successiva alla sottoscrizione del Protocollo di Intesa.
- (iv) Relazioni di stima predisposte da Citigroup Global Markets Limited e Lazard Srl in qualità di consulenti della BPM e relative *fairness opinion*.
- (v) Relazioni predisposte dagli Advisor legali di BPM, avv. Giuseppe Lombardi e prof. Piergaetano Marchetti.
- (vi) Progetto di Fusione e allegato Statuto.
- (vii) Parere legale rilasciato dallo Studio Gianni, Origoni, Grippo, Cappelli & Partners, Advisor legale nominato dal Consiglio di Sorveglianza a supporto dell'analisi di legittimità di competenza dello stesso Consiglio.
- (viii) Relazioni finanziarie consolidate di BPM e del Banco Popolare al 30 giugno 2016.
- (ix) Autorizzazioni rilasciate dalle Autorità di Vigilanza.
- (x) Relazione illustrativa del Consiglio di Gestione di BPM redatta ai sensi dell'articolo 2501-quinquies del codice civile e dell'articolo 70, comma 2, del Regolamento adottato con delibera CONSOB n. 11971 del 14 maggio 1999 come successivamente modificato e integrato.
- (xi) Relazione di *Ernst & Young* (esperto nominato dal Tribunale di Milano) sul rapporto di cambio delle azioni ai sensi dell'articolo 2501-sexies del codice civile.
- (xii) Documento Informativo redatto ai sensi dell'articolo 70, comma 6, del Regolamento approvato dalla CONSOB con delibera n. 11971 del 14 maggio 1999, come successivamente modificato.

### **Flussi informativi tra Organi**

Il Comitato per il Controllo interno ha partecipato a tutte le riunioni del Consiglio di Gestione riferendo al Consiglio di Sorveglianza sui temi di interesse.

Il Presidente del Consiglio di Gestione è intervenuto - su invito del Presidente del Consiglio di Sorveglianza - alle riunioni del Consiglio di Sorveglianza del 12 maggio, 19 luglio, 2 agosto e 20 settembre 2016.

Il Consigliere Delegato è intervenuto - su invito del Presidente del Consiglio di Sorveglianza - alle riunioni del Consiglio di Sorveglianza del 12 maggio, 2 agosto e 20 settembre 2016.

### **Audizioni**

Il Consiglio di Sorveglianza ha ascoltato

(i) nelle date dell'11 maggio, 20 maggio, 23 maggio 2016, gli *Advisor* economico-finanziari Citigroup e Lazard;

(ii) nelle date dell'11 maggio, 20 maggio, 6 e 12 settembre 2016, gli *Advisor* legali avv. Giuseppe Lombardi e prof. Piergaetano Marchetti;

(iii) in data 20 maggio 2016, lo studio legale Gianni, Origoni, Grippo, Cappelli & Partners;

(iv) in data 11 maggio 2016, la società *Price- WaterhouseCoopers S.p.A.*, incaricata della *due diligence* confirmatoria di cui al Protocollo d'Intesa;

(v) in data 4 ottobre 2016, la società *Ernst & Young*, esperto nominato dal Tribunale di Milano per esprimersi sul rapporto di cambio ai sensi dell'articolo 2501-sexies del codice civile.

### **Sintesi dell'attività di monitoraggio svolta dal Consiglio di Sorveglianza.**

Nell'ambito dell'attività di monitoraggio svolta dal Consiglio di Sorveglianza nel periodo successivo all'approvazione del progetto di fusione (ed in particolare nelle adunanze del 12 luglio, 19 luglio, 2 agosto, 6 settembre, 20 settembre, 4 ottobre 2016) sono stati esaminati molteplici documenti e acquisite informazioni di dettaglio ritenuti di rilievo ai fini dell'operazione:

- aumento di capitale in opzione, pari a circa un miliardo di euro, da parte del Banco Popolare;
- esito dei risultati degli stress test del Banco Popolare;
- andamento economico finanziario di BPM e Banco Popolare al 30 giugno 2016;
- rilascio delle autorizzazioni alla fusione da parte delle competenti Autorità di Vigilanza in data 8 e 9 settembre 2016;
- relazione illustrativa del Consiglio di Gestione sulla Fusione all'Assemblea dei Soci;
- modalità e termini per l'esercizio del recesso nell'ambito dell'Operazione;
- relazione sulla congruità del rapporto di cambio rilasciata in data 13 settembre 2016 da *Ernst & Young*;
- convocazione dell'Assemblea dei Soci e rispetto della tempistica prevista dalla normativa vigente in tema di trasformazione in società per azioni.

In particolare, con riferimento a quanto sopra, si evidenzia come:

- il Consiglio di Sorveglianza abbia preso atto del positivo esito dell'aumento di capitale in opzione del Banco Popolare che si è concluso in data 1° luglio 2016 con l'integrale sottoscrizione delle azioni emesse per un valore di 996.343.990,56 euro;
- come da Comunicato Stampa diffuso in data 29 luglio 2016, il Banco Popolare abbia superato l'esercizio degli *stress test* condotti dall'EBA in collaborazione con Banca d'Italia, Banca Centrale Europea, Commissione Europea e il Comitato Europeo per il rischio sistemico. Il risultato degli *stress test* è stato peraltro oggetto di specifica disamina da parte del Consiglio di Sorveglianza alla presenza dei vertici del Consiglio di Amministrazione del Banco Popolare nella riunione del 2 agosto 2016;
- in merito alle situazioni semestrali al 30 giugno 2016 dei due istituti, oggetto di specifici approfondimenti da parte del Consiglio di Sorveglianza, il Consiglio di Gestione abbia confermato che permangono le condizioni sottostanti la sottoscrizione del Protocollo di Intesa;
- il Consiglio di Sorveglianza abbia preso atto dell'esito positivo dei procedimenti autorizzativi connessi alla complessiva Operazione di fusione e, in particolare, del rilascio in data 8 settembre 2016 dell'autorizzazione alla Fusione da parte della Banca d'Italia e in data 9 settembre 2016 dell'autorizzazione di Banca Centrale Europea allo svolgimento dell'attività bancaria da parte della società risultante dalla fusione;

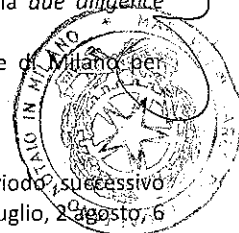

il Consiglio di Sorveglianza abbia preso in esame e approfondito i contenuti della Relazione illustrativa sulla Fusione approvata dal Consiglio di Gestione in data 12 settembre 2016 e pubblicata in data 14 settembre 2016;

- il Consiglio di Sorveglianza abbia preso in esame e approfondito i contenuti della Relazione illustrativa sulla Fusione con particolare riguardo alle modalità e ai termini per l'esercizio del diritto di recesso nell'ambito dell'Operazione e abbia reputato, all'unanimità, che i criteri nella stessa contenuti riguardo la limitazione del diritto di rimborso delle azioni per le quali fosse esercitato il recesso siano conformi alla normativa applicabile nonché all'art. 39 dello Statuto sociale della BPM;

- il Consiglio di Sorveglianza abbia preso atto della relazione ai sensi dell'art. 2501-sexies codice civile con la quale *Ernst & Young* si è espressa sulla congruità del rapporto di cambio fissato nell'ambito della Fusione;

- il Consiglio di Sorveglianza abbia preso atto della convocazione dell'Assemblea Straordinaria dei Soci per l'approvazione della Fusione in data 14-15 ottobre 2016, rispettivamente in prima e seconda convocazione, e abbia effettuato le necessarie richieste e approfondimenti volti a verificare che la suddetta convocazione sia compatibile con la tempistica prevista dalla normativa vigente per la trasformazione delle banche popolari in società per azioni (Decreto Legge 24 gennaio 2015 convertito in Legge n. 33 del 24 marzo 2015), analizzando le eventuali tempistiche alternative.

\*\*\*\*\*

Alla luce di quanto sopra, svolte le attività di propria competenza, il Consiglio di Sorveglianza, analizzata la documentazione approvata e resa disponibile - ivi incluso il Documento Informativo redatto ai sensi dell'articolo 70, comma 6, del Regolamento Consob n. 11971/1999 - e le informazioni fornite nel contesto delle riunioni consiliari, non ha rilevato omissioni, fatti censurabili o irregolarità meritevoli di menzione ai Soci.

La presente relazione è stata approvata a maggioranza dal Consiglio di Sorveglianza in data 4 ottobre 2016.

Il Consiglio di Sorveglianza





BANCA D'ITALIA  
EUROSISTEMA

BDI BDI\_RM  
Reg. Uff. I

Prot. N° 1062147/16 del 08/09/2016

DIPARTIMENTO VIGILANZA BANCARIA E FINANZIARIA  
SERVIZIO SUPERVISIONE BANCARIA I (840)  
DIVISIONE GRUPPI BANCARI I  
DIVISIONE GRUPPI BANCARI II

Rifer. a nota n. del

Classificazione VII 2 6

Oggetto

Fusione tra il Banco Popolare e la Banca Popolare di Milano e modifiche statutarie della controllata Banca Popolare di Mantova (Banca Popolare di Milano - Società per azioni). Provvedimento

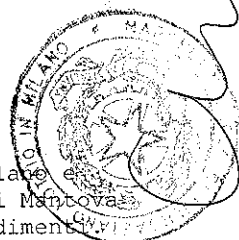

Con lettere del 31 maggio 2016, del 24 giugno 2016, del 20 luglio 2016 e successive integrazioni, la Banca Popolare di Milano e il Banco Popolare, in relazione all'operazione di fusione tra i due gruppi, hanno presentato, tra l'altro, le seguenti istanze autorizzative:

1. attuazione di un'operazione di aggregazione mediante una fusione propria tra Banca Popolare di Milano e Banco Popolare, con costituzione di una nuova società bancaria ai sensi e per gli effetti dell'art. 57 del TUB;
2. modifiche statutarie della controllata Banca Popolare di Mantova, che cambierà denominazione in Banca Popolare di Milano. In particolare, le suddette modifiche riguardano gli articoli 1, 3, 4, 5, 7, 10, 11, 12, 13, 14, 15, 16, 17, 18, 20, 21, 22, 25, 26, 28, 31 e 32 dello statuto.

Il Consiglio di Amministrazione del Banco Popolare e il Consiglio di Gestione di BPM hanno approvato il Progetto di fusione ex articolo 2501-ter del codice civile, contenente l'atto costitutivo e lo statuto sociale della Nuova Capogruppo in data 24 maggio 2016. Successivamente, in data 5 agosto 2016, il Consiglio di Amministrazione della Banca Popolare di Mantova ha approvato la nuova versione del proprio testo statutario.

Al riguardo, tenuto conto di quanto comunicato, considerato l'esito dell'istruttoria condotta dalla Banca d'Italia e l'assenza di obiezioni da parte della Banca Centrale Europea, ai sensi degli artt. 56 e 57 del D. Lgs. 385/93:

- si autorizza la fusione in oggetto ai sensi del suddetto l'art. 57 del d.lgs. n.385/1993;
- si rilascia il provvedimento di accertamento delle modifiche statutarie proposte ai sensi del richiamato art. 56 del



BANCA D'ITALIA  
EUROSISTEMA

d.lgs. n.385/1993. Ai sensi dell'art. 2436 c.c., resta, peraltro, impregiudicata ogni valutazione del notaio rogante in ordine alla conformità alla legge delle modifiche del testo statutario.

PER DELEGAZIONE DEL DIRETTORIO

Firmato digitalmente da  
ENZO SERATA

Firmato digitalmente da  
CARMELO BARBAGALLO

All. "B" al n. 13344/4023 di rep.

## SCRUTATORI

- Addabbo Sonia
- Aletti Manuela
- Andreozzi Ciro
- Ardizzone Sara
- Assandri Alberto
- Azzolini Elena
- Baini Susanna
- Balducchi Annita
- Balzarotti Paolo
- Baracca Elisa
- Barresi Salvatore
- Baruffaldi Paola
- Bassani Roberta
- Belletta Stefano
- Benatti Laura
- Beretta Cinzia
- Bernardi Silvia
- Bertuletti Silvia
- Bigliardi Fabrizio Piero
- Bisio Enrico
- Bona Gianfranco
- Bonacina Carlo
- Bosi Giampaolo
- Brandani Isabella
- Bruni Maria Rosa
- Calaprice Marina
- Cantatore Francesca
- Caputo Giovanni
- Carbone Doriana
- Casalin Flavia
- Casciaro Stefano
- Aiello Francesca
- Amichetti Antonello
- Aresi Silvia
- Argentiero Luigi
- Azzaretti Gianluca
- Baiamonte Daniele
- Balbo Luca
- Banfi Marco
- Barbieri Erica
- Bartolomasi Emanuela
- Basili Francesca
- Bastia Francesca
- Bellocchio Vanessa
- Beretta Christian
- Beretta Liliana Maria
- Bernardinello Silvia
- Bianchi Barbara
- Bisanzio Simona
- Blasi Alberto
- Bonacasa Giovanni
- Bonardi Edoardo
- Bosini Paolo Beniamino
- Bregasi Briselda
- Calabrò Giuseppe Antonio
- Calloni Luigi
- Capitoni Matteo
- Caputo Paolo
- Carimati Marina
- Casati Cesare
- Casiraghi Claudio Giuseppe

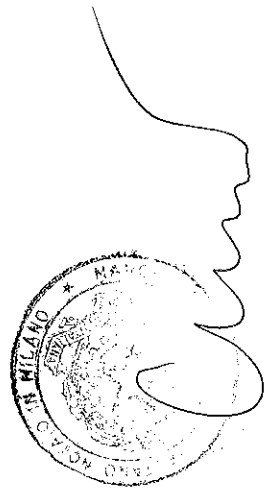

• Cassiani Gennaro	Castellano Giovanna
• Catano Cristina	Cavallini Stefano
• Cavenago Carlo	Cazzani Christian
• Cellini Laura	Cereda Gabriella
• Cerliani Nadia Maria	Cervillio Laura Luisa
• Chiara Marco	Ciaroni Dania
• Ciavarella Samantha	Cifelli Stefano
• Cimaschi Rossana	Cirignano Silvia
• Codena Cristina	Colombo Laura
• Colombo Marco Giuseppe	Colombo Maurizio Carmelo
• Colosimo Maria Rosa	Coppola Giuseppe
• Corsatto Simone	Corti Emanuela Maria
• Coviello Pasquale	D'Asta Francesca Maria
• De Buck Alessandro	De Paola Andrea
• Debernardi Paolo Ettore	Delforno Chiara
• Delfrati Giorgio	Dell'Acqua Luisella
• Dell'Arciprete Erika	Deponti Viviana
• Destro Rossella	Di Napoli Marco
• Di Pietro Maria Rosaria	Di Tria Giuseppe
• Donati Tiziano Attilio	Donato Francesco Maria
• Dones Silvia	Faletti Edoardo
• Fasano Madia Alba Maria	Fata Massimiliano
• Ferone Alessandra	Ferrari Isabella
• Ferrari Simone Paolo	Ferraris Andrea
• Foffano Francesco	Fontana Davide
• Formosa Laura	Franchini Carlo
• Frattini Igina	Freddi Raffaella
• Fumagalli Roberto	Galasso Valentina
• Galbarini Andrea Emilio	Galli Daniela
• Galli Eugenio	Ganna Alberto
• Gatti Angelo	Gatti Valentina
• Gazzola Mario Roberto	Gemme Claudia
• Genovesi Massimo	Ghitti Andrea

- Gianotti Olinda Laila
- Giorgetti Filippo
- Giudici Michela
- Grandini Barbara
- Grillo Michele
- Guarini Raimondo
- Guarneri Monica
- Guerci Alessia
- Guffanti Mauro
- Introini Marco
- Koshovari Lorina
- Labianca Silvia
- Lattuada Enrico
- Leone Domenico
- Limitone Federica
- Lo Iacono Leonardo
- Lucini Cinzia Maria
- Macera Gabriele
- Magugliani Alberto
- Maletti Maria Laura Lucia
- Marazzoli Andrea
- Mariani Lidia
- Marzulli Raffaella
- Medaglia Alberto Giovanni
- Mediani Manuela
- Mera Patrizia
- Mercuri Caterina
- Micefi Alessandro
- Milanesi Maria Teresa
- Montefiori Giovanni
- Moramarco Federico
- Morosinotto Chiara
- Nacci Anna Maria
- Giordano Marco
- Gisoni Rosa
- Giussani Alberto Arturo
- Grasso Antonio
- Gruppi Alessia
- Guarneri Giorgio Massimo
- Guazzoni Giorgio
- Guerra Cristiano
- Guidotti Maurizio
- Isoia Laura
- La Rocca Maria Teresa
- Laginestra Sonia Rita
- Laudisa Eleonora
- Levati Massimo
- Lo Giudice Leonardo
- Longoni Carlotta
- Lui Fabrizia
- Maffa Maurizio
- Mainardi Luisa Paola
- Marani Valentino
- Marchesi Marco
- Martelli Daniele Angelo
- Masserdotti Alessandra
- Meloni Davide
- Merano Michela
- Meroni Tiziano
- Migliavacca Alberto
- Miroldi Simona
- Mora Mattia
- Morandi Paola
- Muccioli Serena
- Natale Andrea



• Niccoli Laura	Nigro Maurizio
• Notarnicola Gianpiero	Nunnari Anna Lia
• Odorizzi Daniela	Ognibene Roberto Emilio
• Oltremari Federica Paola	Pagani Riccardo
• Pagliarani Anna	Partisani Mauro Luigi
• Pedrazzi Fiorenzo	Pellegrini Pasquale Nicola
• Perri Giorgia Anna	Petracca Alberto
• Piantanida Elisa	Picelli Piero
• Picnotti Carla	Pierini Andrea
• Pilonc Maria Chiara	Pizzoli Paola
• Poggi Tiziana	Porcelli Giuseppe
• Povesi Simona	Pozzoni Emanuela
• Procopio Anna	Ramponi Paolo
• Rancati Luca Simone	Raneli Riccardo Antonio
• Re Cinzia Laura	Re Massimiliano
• Rebellato Paolo Alberto	Repossi Paola Giuseppina
• Restano Cassulini Paola Maria	Ricchebuono Barbara
• Ricci Fabrizio	Ripamonti Silvia
• Riva Luigia	Riva Maddalena
• Rizzini Simone	Rocchetta Matteo Calogero
• Rovetti Franco	Rosa Valeria Nadia
• Rosa Veronica	Rossi Racagni Massimiliano
• Rossini Sara	Russo Alessandra
• Russo Andrea	Ruvolo Germana Maria
• Sabatelli Noriana Maria	Sado Geti
• Saibene Fabrizio	Sala Raffaella
• Saponaro Elena Amelia	Saracino Andrea
• Savastano Marina Antonia	Scandaliato Andrea
• Scarano Andrea	Scarpelli Cinzia Francesca
• Secchi Tiziana	Sfondrini Elena
• Spini Michele	Stagni Francesca
• Stampini Roberta	Taghioretti Cristina Maurizia
• Tirabassi Marco	Titone Nicola

- Tizzone Marco
- Tosti Angelo
- Turco Agostino
- Viganò Vittoria Anna
- Villani Marianna
- Vitali Andrea
- Zeni Roberto
- Zizza Mariapia
- Zurlo Adriano

Todeschini Giuseppe  
 Tremolada Sonia  
 Vavassori Marco  
 Vignati Silvano  
 Visentin Gabriele  
 Zappacosta Lorena  
 Zerbo Claudio  
 Zucca Cicilloni Valentina

### **COLLABORATORI NOTAIO**

- De Costa Andrea
- Liva Martino
- Poggiani Camilla
- Passador Maria Lucia

### **COMPUTERSHARE S.p.A.**

- Banfi Barbara
- Binello Maurizio
- Calicchio Alberto
- Cattanco Claudio
- Deangeli Stefania
- Demarchi Fabrizio
- Deodato Michela
- Elia Alberto
- Fabiano Anselmo
- Favaro Fulvio
- Ferrari Fabio Angelo
- Gastaldo Marco
- Guerri Andrea
- Madè Katia
- Manno Sandra
- Mariani Paola
- Molia Gianluca



- Monicelli Enrico
- Pira Elena
- Romeo Fabrizio
- Santi Diego
- Scarpato Bianca
- Seglie Stefano
- Siviero Luca
- Zuccari Tiziana





BANCA POPOLARE DI MILANO

15 ottobre 2016

# Assemblea Straordinaria dei Soci

Giuseppe Castagna  
Consigliere Delegato e Direttore Generale



All. "C" al n. 13344/4023 di rep.

# 2014-16: LE TAPPE DEL TURNAROUND

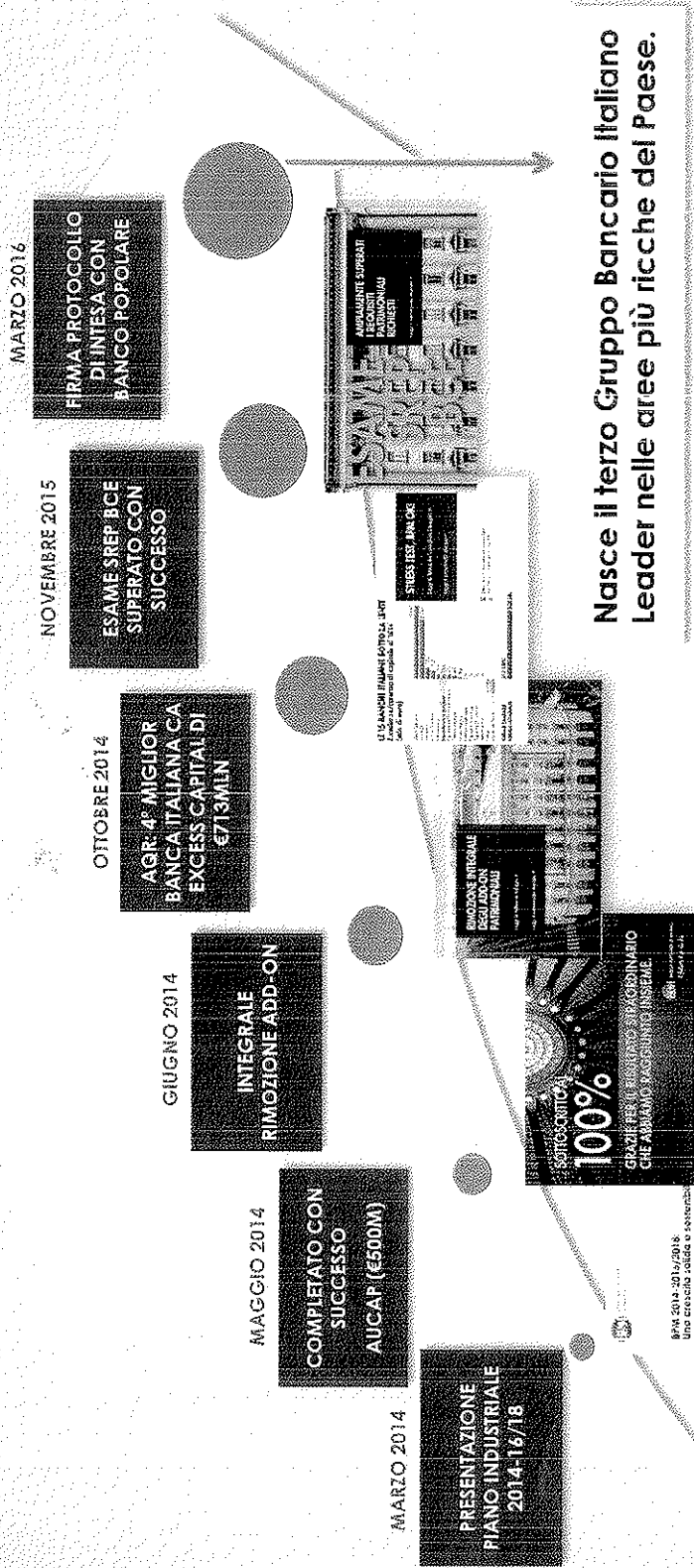

**Nasce il terzo Gruppo Bancario Italiano  
Leader nelle aree più ricche del Paese.**

# GRUPPO BPM 2011-16: UN SIGNIFICATIVO RECUPERO DI REDDITIVITÀ

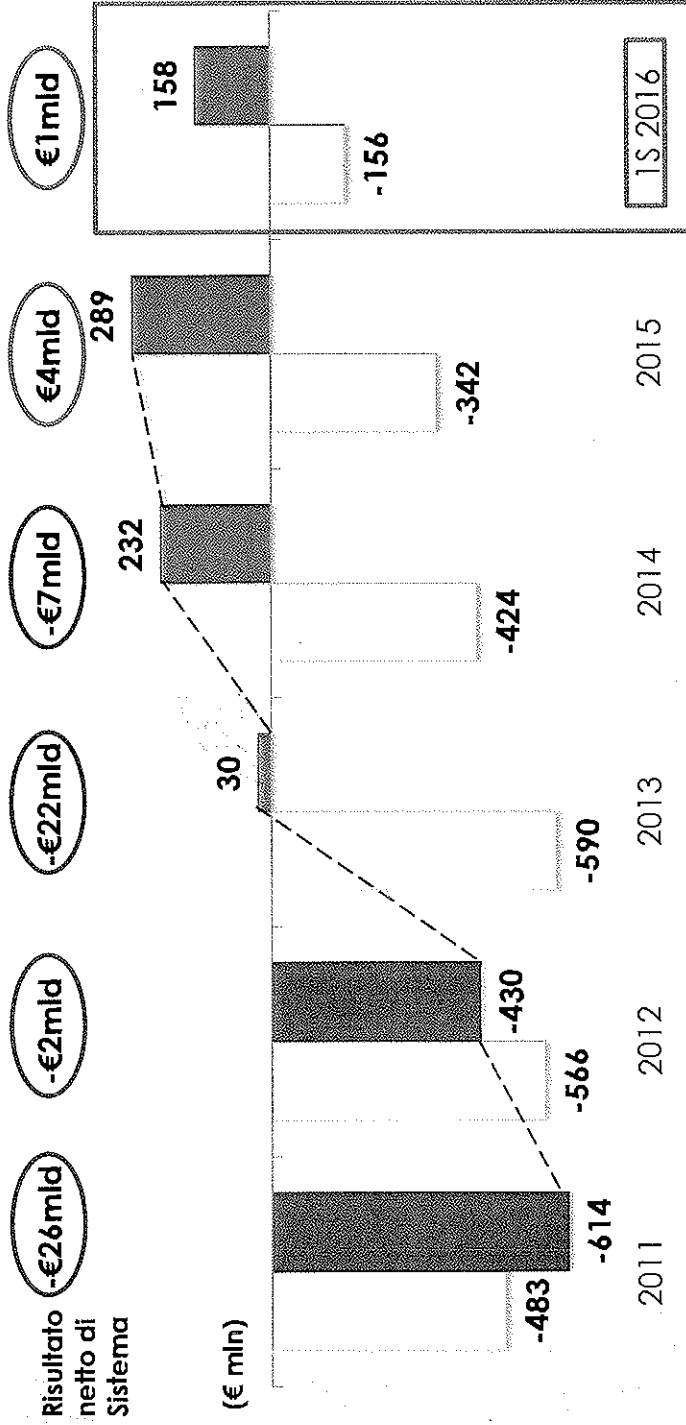

Risultato netto di Sistema

Perdita netta

Utile netto

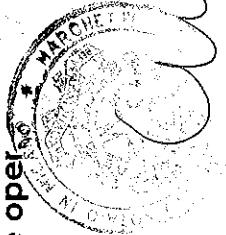

## DAL DECRETO "POPOLARI" AD OGGI

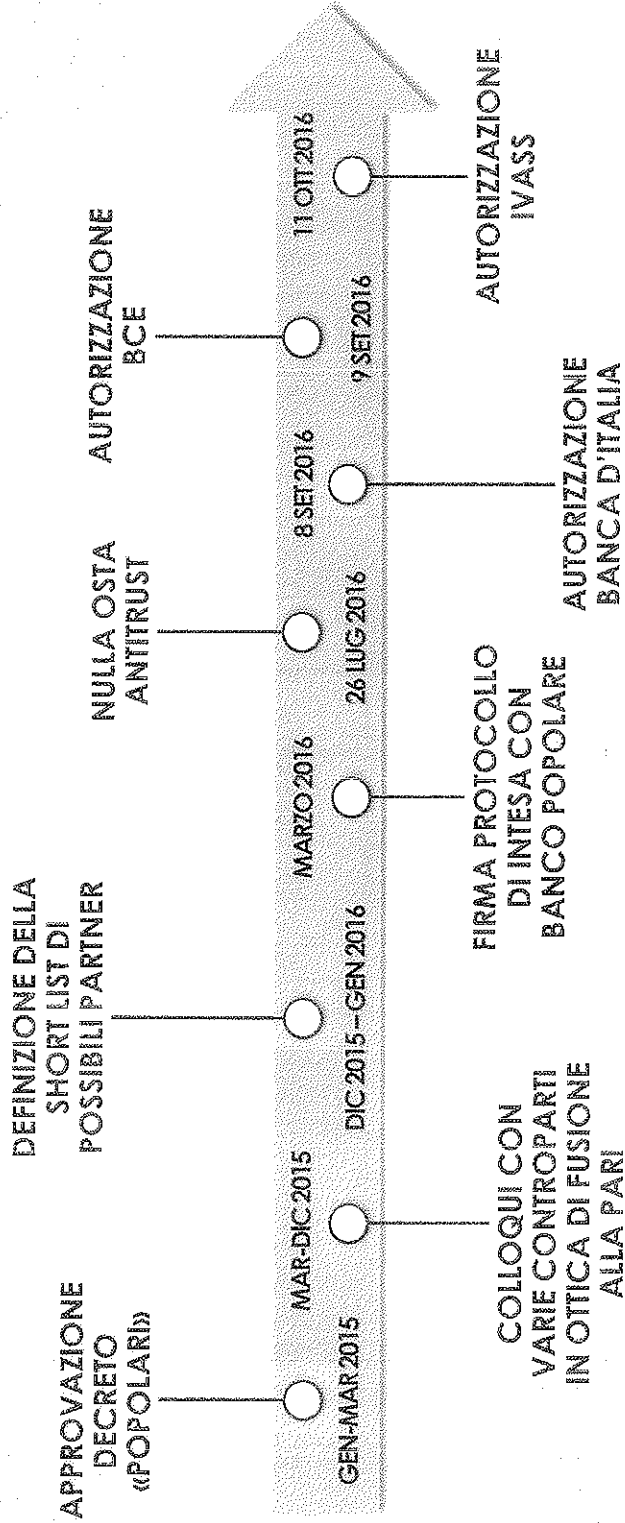

# PERFORMANCE TITOLO BPM 2014 E 2015

2014

BPM: +35%

FTSE IT BANKS: +7%

2015

BPM: +70%

FTSE IT BANKS: +15%

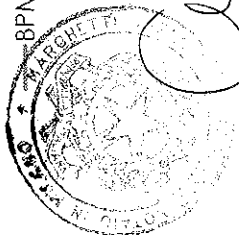
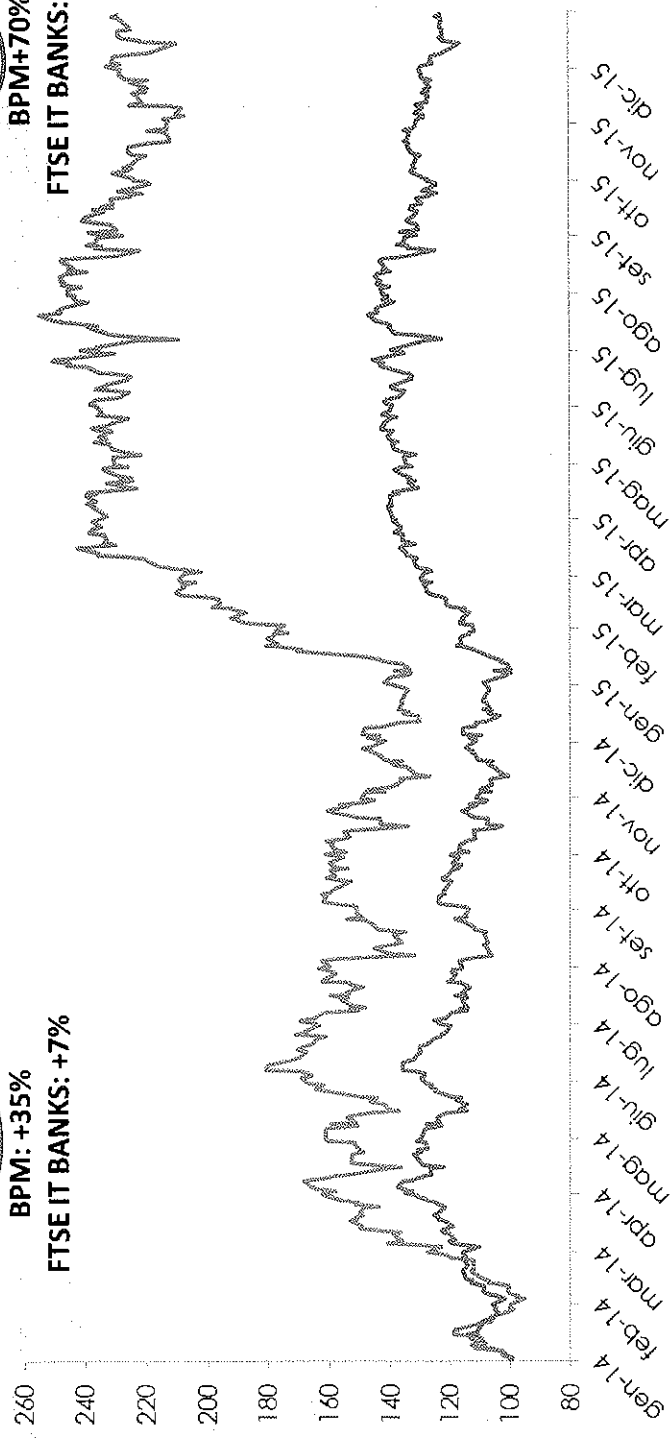

BPM FTSE IT BANKS

# PERFORMANCE BPM A 12M VS PRINCIPALI BANCHE ITALIANE E INDICE

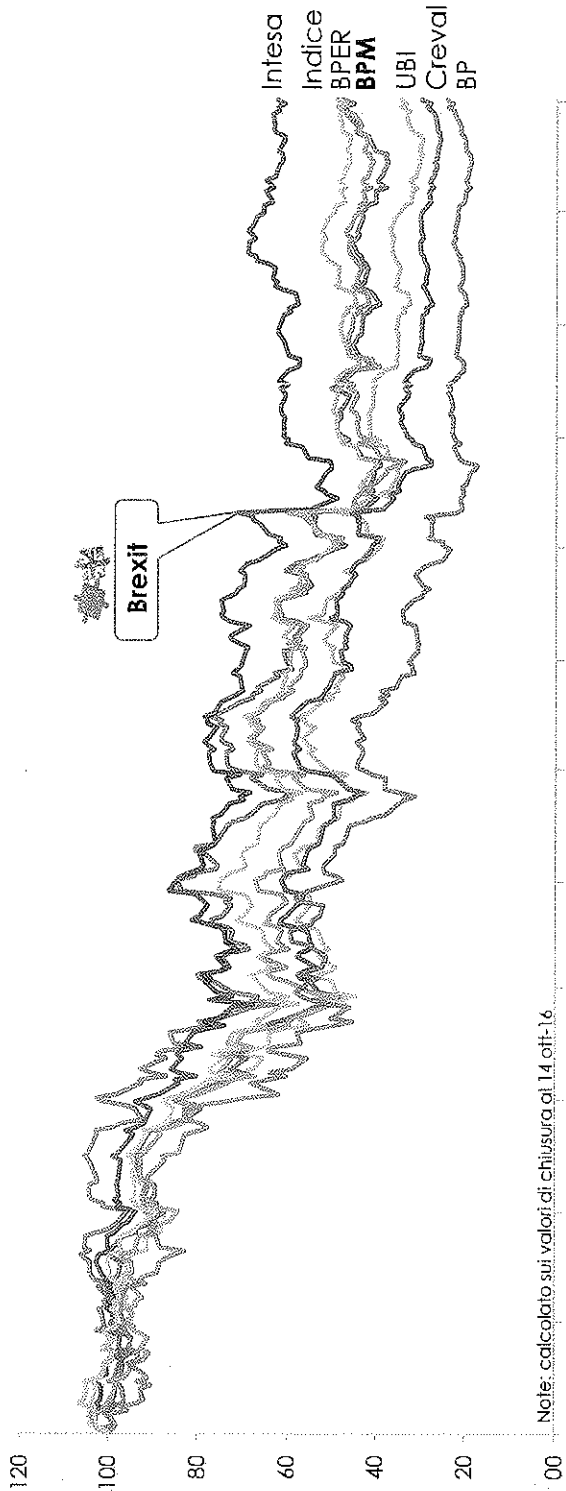

Note: calcolato sui valori di chiusura al 14 ott-16

ott-15 nov-15 dic-15 gen-16 feb-16 mar-16 apr-16 mag-16 giu-16 lug-16 ago-16 set-16 ott-16

BPM
  Intesa
  UBI
  Creval
  BPER
  Banco
  FTSE IT Banks

**PIANO STRATEGICO 2016-2019**

**REDDITIVITÀ ATTRATTIVA E SOSTENIBILE**

**BILANCIO SOLIDO CON UNA QUALITÀ DEL CREDITO RAFFORZATA**

**SIGNIFICATIVA CREAZIONE DI VALORE**

**POLITICA DI DIVIDENDI REMUNERATIVA**



# LEADER IN LOMBARDIA E TRA I TOP 3 IN NORD ITALIA

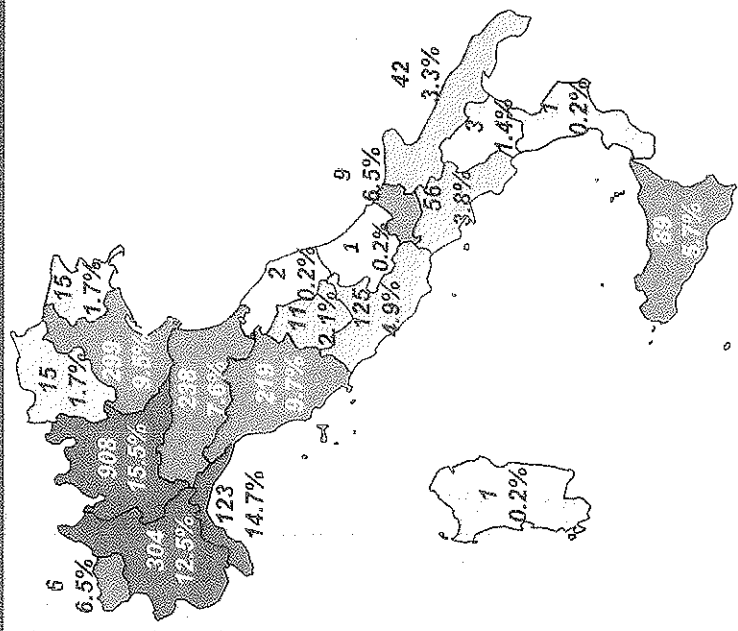

## QUOTA DI MERCATO A LIVELLO NAZIONALE

# Clienti: **4 milioni** - # Filiali: **2.468**  
 Quota di Mercato: **8,2%**

## QUOTA DI MERCATO IN LOMBARDIA, VENETO E PIEMONTE

**Lombardia** **Veneto** **Piemonte**  
 # Filiali: **908** # Filiali: **299** # Filiali: **304**  
 QdM: **15,5%** QdM: **9,5%** QdM: **12,5%**

## DISTRIBUZIONE GEOGRAFICA

**Nord** **Centro** **Sud**  
**78%** **15%** **8%**

Quota di Mercato □ 0 - 2% □ 2 - 5% □ 5 - 10% □ >10%



## STRUTTURA DELL'OPERAZIONE DI FUSIONE

- ✓ OPERAZIONE DI FUSIONE "PROPRIA" TRA BPM E BANCO POPOLARE
- ✓ CREAZIONE DI UNA NUOVA SOCIETA' BANCARIA CAPOGRUPPO CON LA FORMA GIURIDICA DI SOCIETA' PER AZIONI ("BANCO BPM SOCIETA' PER AZIONI")
- ✓ ADOZIONE DI UN SISTEMA DI AMMINISTRAZIONE E CONTROLLO "TRADIZIONALE", BASATO SU UN CONSIGLIO DI AMMINISTRAZIONE E UN COLLEGIO SINDACALE
- ✓ DEFINIZIONE DEI RAPPORTI DI CAMBIO IN APPLICAZIONE DEI SEGUENTI RAPPORTI DI PARTECIPAZIONE NEL CAPITALE SOCIALE DELLA NUOVA CAPOGRUPPO CHE TENGONO CONTO DELL'AUMENTO DI CAPITALE DI BANCO POPOLARE:
  - 45,374% PER GLI AZIONISTI BPM
  - 54,626% PER GLI AZIONISTI BANCO POPOLARE

IN APPLICAZIONE DEI RAPPORTI DI PARTECIPAZIONE I RAPPORTI DI CAMBIO SONO STATI DETERMINATI COME SEGUE:

- 1 AZIONE DELLA NUOVA CAPOGRUPPO PER OGNI 6,386 AZIONI DI BPM
- 1 AZIONE DELLA NUOVA CAPOGRUPPO PER OGNI 1 AZIONE DI BANCO POPOLARE



A handwritten signature in blue ink, appearing to be "M. Caracciolo".

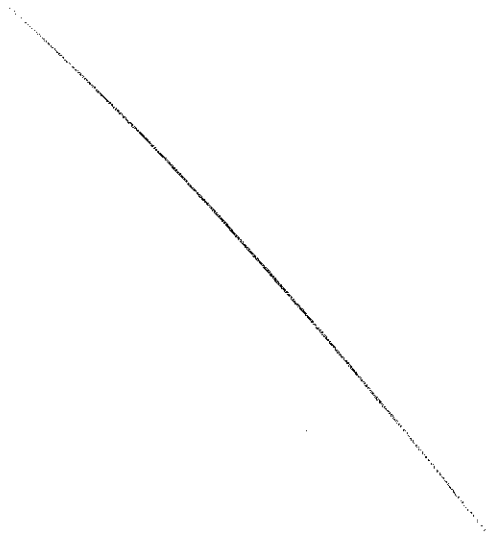

# ANALISI DI CONTRIBUZIONE

Dati consolidati al 2015 (€mil)	BANCA POPOLARE DI MILANO	0%	20%	40%	60%	80%	100%	BANCO POPOLARE	Nuovo Gruppo
Totale Attivo	50.203	29%					71%	120.510	170.713
Totale impieghi	34.187	30%					70%	78.422	112.608
Raccolta diretta	37.602	31%					69%	82.141	119.743
Raccolta indiretta	34.060	32%					68%	71.095	105.155
Patrimonio netto tang Pro-Forma post AuCap	4.490	38%					62%	7.451 <sup>(1)</sup>	11.942
Risultato della gestione operativa	647	34%					66%	1.261 <sup>(2)</sup>	1.908
Utile netto 2015	289	40%					60%	430	719
Dipendenti FTE (n. di fine periodo)	7.179 <sup>(3)</sup>	32%					68%	16.731	23.910
Sportelli (n.)	655	27%					73%	1.813 <sup>(4)</sup>	2.468

■ BPM

■ Banco Popolare

Note: 1. Patrimonio Netto Tangibile di BP pro-forma post l'Aumento di Capitale. 2. Rilevato in linea con il conto economico riclassificato di BPM. 3. I part-time sono stati considerati convenzionalmente al 50%. 4. Include 33 filiali di BancaPopolare

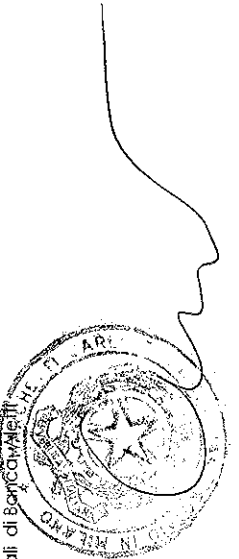

## SINTESI DELLE LINEE GUIDA E PROIEZIONI DEL PIANO STRATEGICO 2016-19 (1/7)

### **UN NUOVO GRUPPO BANCARIO LEADER IN ALCUNE DELLE REGIONI PIÙ RICCHE D'EUROPA...**

3° gruppo bancario in Italia leader nel Nord con 4 milioni di clienti

### **...UN MODELLO DI BANCA VINCENTE IN TUTTE LE CONDIZIONI DI MERCATO...**

Modello di distribuzione multicentrico pienamente integrato

### **...CON UNA SOLIDA POSIZIONE PATRIMONIALE E CON UNA QUALITÀ DEL CREDITO RAFFORZATA...**

CET 1 ratio Fully Phased Ratio a circa 13%

### **... ED UNA SIGNIFICATIVA CREAZIONE DI VALORE**

Sinergie a regime di circa €460m (ante imposte) ed utile netto 2019 a circa €1,1mld

# NPL UNIT

(2/7)

Una nuova *NPL Unit* focalizzata sulla gestione e sul recupero delle sofferenze volta a migliorare le percentuali di recupero e a creare ulteriori opportunità di massimizzazione di valore.

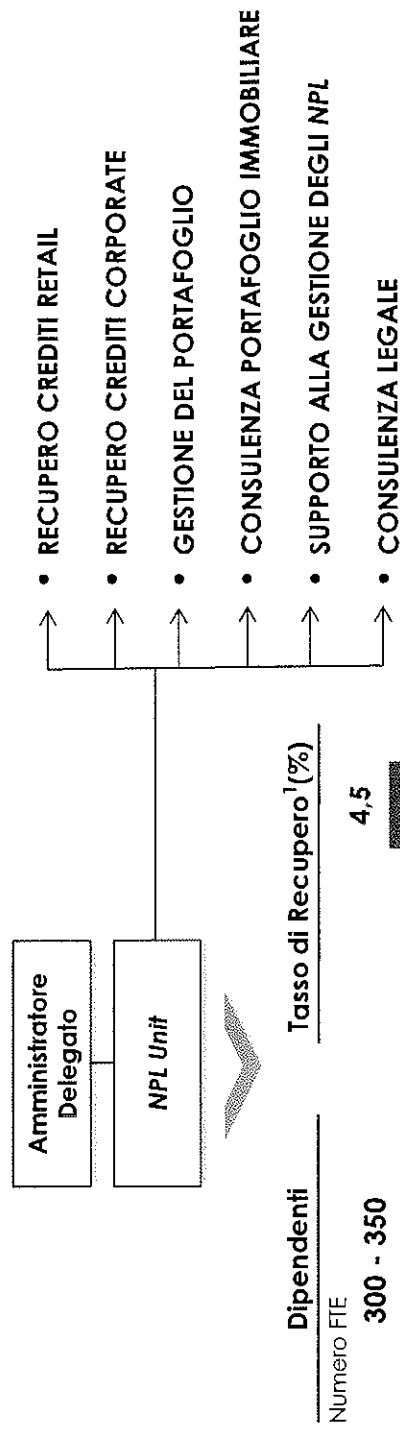

Note: 1. Calcolato sul valore nominale, considerando solo i recuperi e non le perdite.



# CREDITI DETERIORATI NOMINALI ED INCIDENZA SUL TOTALE IMPIEGHI (3/7)

## Crediti Deteriorati Nominali<sup>1</sup>

Euro miliardi

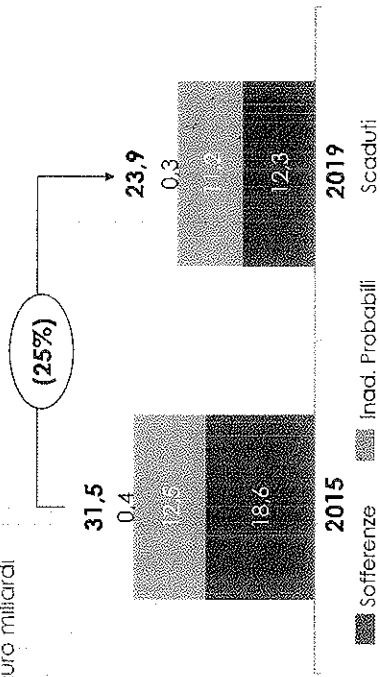

## Incidenza Crediti Deteriorati

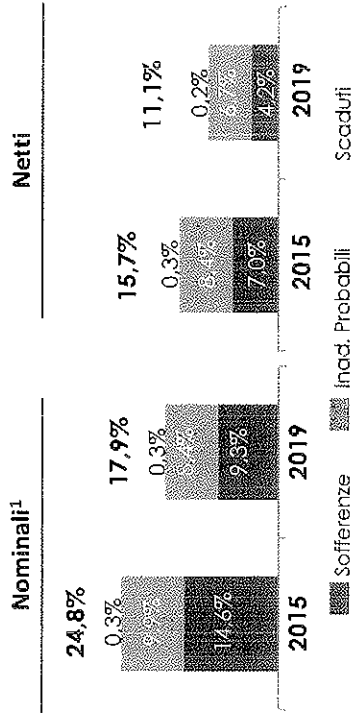

- ✓ Stock dei crediti deteriorati -25% in arco Piano industriale
- ✓ Sofferenze nette al 2019 pari al 4,2% del totale impieghi

Note: 1. Calcolato sul valore nominale, considerando solo i recuperi e non le cessioni.

## LIVELLI DI COPERTURA DELLE SOFFERENZE

(4/7)

Indice di copertura sofferenze<sup>1</sup> (%)

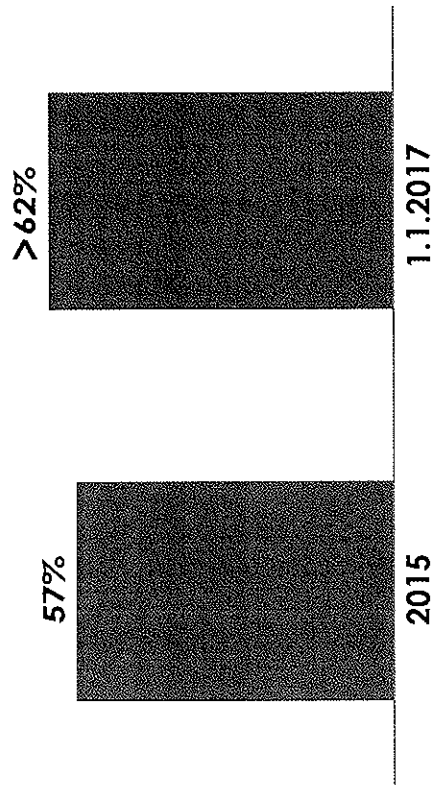

Il nuovo Gruppo avrà fin da subito un elevato indice di copertura delle sofferenze (>62% rispetto al 57% di fine 2015) grazie ad accantonamenti prudenziali previsti nel Piano Industriale presentato alle Autorità di Vigilanza in virtù dell'aumento di capitale di €1 mld di Banco Popolare.

Note: 1. Al lordo degli stralci.



# SOLIDA POSIZIONE PATRIMONIALE: CET1 AL 12,9%

(5/7)

## REQUISITI DI CAPITALE PILLAR 1

- Estensione modelli AIRB di BP al Nuovo Gruppo
- Ipotesi conservative sull'evoluzione della normativa in materia di rischio di mercato e rischio operativo

## GENERAZIONE ORGANICA DI CAPITALE

- Incremento del capitale principalmente grazie alla generazione di utili, parzialmente compensata dalla crescita degli attivi
- 40% dividend payout

## RIDUZIONE DELLO STOCK DI CREDITI DETERIORATI

- Effetto della cessione di crediti deteriorati e degli accantonamenti addizionali previsti

## CET 1 Ratio Fully Phased

SREP 2015:  
BPM: 9,0%  
BP: 9,55%

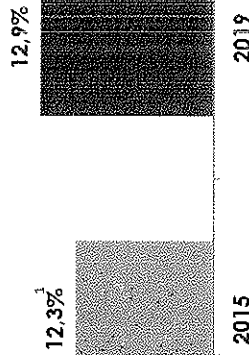

Note: 1. CET1 ratio phased in al 12,5% nel 2015



## EVOLUZIONE DEI PRINCIPALI DATI ECONOMICI E PATRIMONIALI (6/7)

	2015	2019	CAGR / Delta 2015-2019
<b>Principali dati economici</b>			
Utile netto normalizzato <sup>1</sup>	€0,6mld	€1,1mld	+16,1%
Cost/Income <sup>2</sup>	62,0%	57,8%	(4,2 p.p.)
Costo del rischio <sup>3</sup>	102pb	63pb	(39pb)
<b>Principali indicatori</b>			
RoTE <sup>4</sup>	5,5%	9,0%	+3,5 p.p.
CET1 Ratio Fully Phased	12,3% <sup>5</sup>	12,9%	+0,6 p.p.
Ammontare totale dividendi distribuiti (€m)	~€173mln	~€440mln (payout 40%)	+€267mln

Note: 1. Dato 2015 al netto di elementi straordinari 2. Include la contribuzione del Single Resolution Fund e al Fondo Interbancario di Tutela dei Depositi  
3. Calcolato sui crediti netti di fine periodo. 4. Calcolato su Patrimonio Netto Tangibile netto dei dividendi. 5. CET1 ratio phased in al 12.5% nel 2015



**I TRE PILASTRI DEL VALORE**

**(7/7)**

**COSTO  
DEL FUNDING**

**€300mln**

**SINERGIE**

**€300mln**

**COSTO  
DEL CREDITO**

**€300mln**

**€1,1mld**

**UTILE NETTO 2019**

All. "D" al n. 13344 / 4023 di rep.

## BANCO POPOLARE

Verona, 14 ottobre 2016

Spettabile  
Banca Popolare di Milano – S.c.a.r.l.  
Milano, Piazza Meda n. 4  
All'attenzione del Consigliere Delegato

via mail: [affarisocietari@pec.gruppobpiennuc.it](mailto:affarisocietari@pec.gruppobpiennuc.it)

Oggetto: fusione tra Banco Popolare – Società Cooperativa e Banca Popolare di Milano S.c. a r.l. mediante costituzione di Banco BPM S.p.A.

Egregio Consigliere Delegato,

premesso che:

- (A) in data 24 maggio 2016 il Consiglio di Amministrazione del Banco Popolare – Società Cooperativa ("BP") e il Consiglio di Gestione della Banca Popolare di Milano S.c. a r.l. ("BPM") hanno approvato il progetto di fusione tra BP e BPM (il "Progetto di Fusione"), sulla base del piano strategico congiunto del Gruppo *post* fusione condiviso e approvato in data 16 maggio 2016 dagli organi amministrativi di BP e di BPM (il "Piano Strategico");
- (B) in data 7 maggio 2016, su richiesta di BCE e al fine di soddisfare la condizione prevista negli accordi intercorsi con BPM (anche in vista di quanto previsto nel Piano Strategico), l'assemblea straordinaria di BP ha deliberato un aumento di capitale per Euro 1 mld, delegandone l'esecuzione al Consiglio di Amministrazione ("Aumento di Capitale"): aumento che si è concluso con successo in data 1 luglio 2016;
- (C) in data 30 giugno 2016, BP e BPM hanno proceduto al deposito del Progetto di Fusione presso le rispettive sedi legali al fine di consentire a ciascuna di esse di utilizzare i rispettivi bilanci d'esercizio al 31 dicembre 2015 quali situazioni patrimoniali di riferimento ai sensi dell'art. 2501-*quater*, comma 2, cod. civ.;



Banco Popolare Società Cooperativa - Capitale Sociale al 01.07.2016: euro 7.009.340.067,39 interamente versato - ABI 05034 - Codice Fiscale, P. IVA e n° Iscrizione al Registro delle Imprese di Verona 03700430238 - Sede Legale: Piazza Nogara, 2 37121 VERONA - Tel: 045 8675111 Fax: 045 8675474 - web: [www.bancopopolare.it](http://www.bancopopolare.it)  
Aderente al Fondo Interbancario di Tutela dei Depositi ed al Fondo Nazionale di Garanzia - Capogruppo del Gruppo Bancario Banco Popolare - Iscritto all'albo dei Gruppi Bancari

BANCA POPOLARE DI VERONA - BANCA POPOLARE DI LODI - BANCA POPOLARE DI NOVARA - CREDITO BERGAMASCO - BANCA ALETTI - BANCO S.GEMINIANO E S.PROSPERO - BANCO SAN MARCO - BANCA POPOLARE DEL TRENINO - CASSA DI RISPARMIO DI IMOLA - CASSA DI RISPARMIO DI LUCCA PISA LIVORNO - BANCO DI CHIAVARI E DELLA RIVIERA LIGURE - BANCA POPOLARE DI CREMONA - BANCA POPOLARE DI CREMA - BANCO POPOLARE SICILIANO - BANCA ITALEASE

# BANCO POPOLARE

- (D) successivamente, e fino alla data del 12 settembre 2016, gli organi amministrativi di BP e BPM hanno approvato limitate integrazioni al Progetto di Fusione di carattere non sostanziale;
- (E) in data 8 settembre 2016, Banca d'Italia, considerato l'esito dell'istruttoria condotta dalla stessa (avente ad oggetto anche il Piano Strategico) e preso atto dell'assenza di obiezioni da parte della Banca Centrale Europea, ha autorizzato la fusione ai sensi e per gli effetti dell'art. 57 del D. Lgs. 1 settembre 1993 n. 385 (l'"Autorizzazione");
- (F) prima del rilascio dell'Autorizzazione presso il Banco Popolare è stata avviata, come illustrato nel Prospetto Informativo predisposto in occasione dell'Aumento di Capitale, un'attività di verifica da parte di BCE sul comparto crediti, attività ancora nella fase di indagine della quale pertanto non si è potuto tener conto per i fini di cui alla presente attestazione, così come non si è tenuto conto dell'Aumento di Capitale medio tempore concluso dal Banco Popolare, in quanto convenuto con BPM quale condizione per la Fusione ed interamente destinato a rettifiche ed accantonamenti;
- (G) le assemblee straordinarie di BP e BPM sono state convocate per il giorno 14 ottobre 2016 in prima convocazione e per il giorno 15 ottobre 2016 in seconda convocazione per deliberare in ordine al Progetto di Fusione.

Tutto ciò premesso, con la presente, segnalo, a nome del Consiglio di Amministrazione di Banco Popolare – Società Cooperativa, ai sensi dell'art. 2501-*quinquies*, comma 3, cod. civ., per quanto a nostra conoscenza, che alla luce degli eventi, fatti e circostanze realizzatisi tra la data del 30 giugno 2016 e la data odierna, non sono intervenute modifiche rilevanti degli elementi dell'attivo e del passivo del Banco Popolare Soc. Coop. non contemplate nel Piano Strategico (la cui approvazione, in uno con l'Aumento di Capitale, è alla base dell'Autorizzazione).

Cordiali saluti.

Banco Popolare – Società Cooperativa

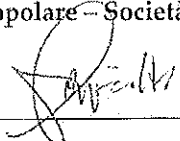

L'Amministratore Delegato

(Pier Francesco Saviotti)

Att. "E" ab n. 13344/4023 di es.

Assemblea Straordinaria Banca Popolare Milano s.c. a r.l. Fiera Milano Rho 15.10.2016

Illustrissimi Soci:

siamo qui riuniti per dire SI o NO, all'articolo 101 della Costituzione Italiana.... che è:

comma [1] La Giustizia è amministrata in nome della Banca Popolare di Novara.

comma [2] Il giudice Ilda Boccassini è soggetta soltanto alla Banca Popolare di Novara.

Votiamo compatti NO.... se votate SI diventate, per legge, complici dei DELINQUENTI e ASSASSINI della Banca Popolare di Novara.

A Novara hanno corrotto, con un miliardo di lire, nel 1990 e successivamente fucilato il 26.04.91 il Magistrato Luciano LAMBERTI, che indagava sulla BPN, su Bongianino e Scalfaro & C., il 31.01.95 mi hanno espulso dalla Compagine Sociale Banca Popolare di Novara, sempre a Novara il 17.09.99 mi hanno condannato al manicomio criminale reato art. 278 vilipendo a quel delinquente di Oscar Luigi SCALFARO, la telenovelas è troppo lunga da riassumere, la camorrista Ilda BOCCASSINI ha cercato di AMMAZZARMI con 4 TSO... non c'è ancora riuscita, ritenterà... amen... ho cercato in tutti i modi leciti di mandarla in galera, c'è la cella di Contrada, a S.M. Capua Vetere, che l'aspetta!!! la partita non è ancora chiusa, giro disarmato a testa alta, lei gira a testa bassa, scortata da cinque sbirri, che appena mi vedono mostrano i mitra ad alzo zero, ma le mie urla ASSASSINA... ASSASSINA... ASSASSINA sistematicamente la raggiungono.

Voterò NO alla fusione, eserciterò il diritto di recesso delle mie 81.600 azioni, che ho in portafoglio a 0,47 €, per recuperare i risparmi investiti, tengo solo l'azione da socio, che ho pagato, anni fa, 45.000 Lire.

Quando e se.. mai.. sarà ripristinato l'art 101 della Costituzione, scatterà l'AZIONE PENALE chiederò agli amanti & eredi della Banca Popolare di Novara, 60 milioni di Euro, volete riconoscermi 1 € per ogni Italiano a cui si son sostituiti, investirò il malloppo in azioni della futura Banca, nè tenterò la scalata, per fare piazza pulita, di tutti gli ASSASSINI di Luciano LAMBERTI, molti sono ancora vivi, il Magistrato è stato venduto dalla moglie Francesca Caputo e dai figli Giulio e Valeria, che tuttora, taglieggiano la BPN, quanto anni fa, dissimula moglie, che è coinvolta la Boccassini, nel processo farsa tenutosi per competenza a Milano, buona a sapersi, ingegnere, raddoppierò le pretese, è levantina di Trani.... figuriamoci dopo la fusione.

Ringrazio solo Piero GIARDA che mi ha sempre permesso di prendere la parola.

Milano 15.10.2016

Dott. Ing. Giorgio Dini Ciacci via Giusti 3. 20154 Milano  
02.3319134 339.6300987 gio2opg@gmail.com  
su facebook Baithan Dattastare <http://www.facebook.com/baithan.dattastare>

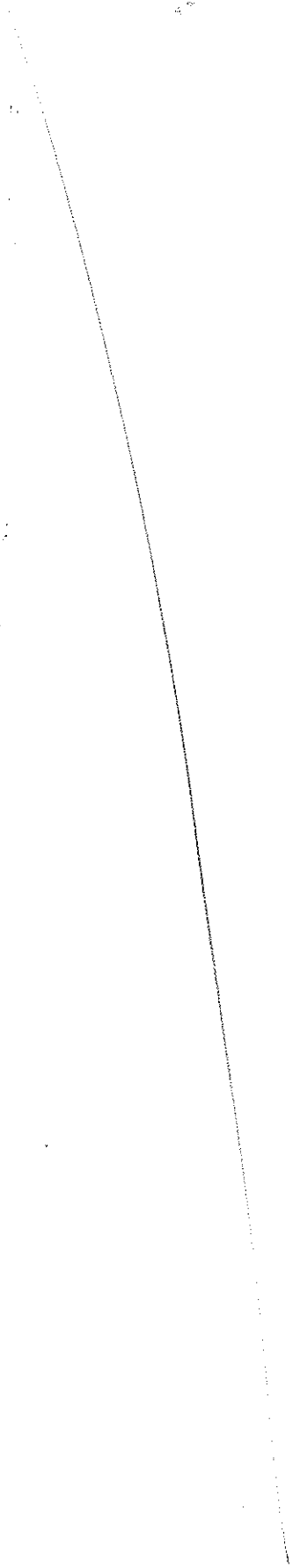

All. "F" al n. 13344 / 4023 di rep.

**Da:** avv.rosania@alice.it  
**Inviato il:** 11-ott-2016 19.01  
**A:** <nicola.rossi@bpm.it>, <presidenza.cds@bpm.it>, <mario.anolli@bpm.it>, <presidenza.cdg@bpm.it>, <giuseppe.castagna@bpm.it>, <maurizio.nigro@bpm.it>, <alberto.magugliani@bpm.it>, <segreteria@bpm.it>  
**Cc:** <SSM-fee-enquiries@ecb.europa.eu>, <ignazio.visco@bancaditalia.it>, <salvatore.rossi@bancaditalia.it>, <g.vegas@consob.it>, <a.apponi@consob.it>, <protocollo@consob.it>, <c.marchetti@marchettilex.it>, <segreteria@marchettilex.it>, <minoranzainunicredit@alice.it>  
**Oggetto:** Risposta alla Banca Popolare di Milano scari da parte del socio Elman Rosania con rilievi e richieste ai vertici societari.

Potenza (Italia), 11 ottobre 2016

Ai Signori

**Nicola Rossi** Presidente Consiglio di Sorveglianza BPM

**Mario Anolli** Presidente Consiglio di Gestione BPM

**Giuseppe Castagna** C. Delegato e Direttore Generale BP

piazza Filippo Meda n.4

20121 Milano (Italia)

e p.c.

**Maurizio Nigro** Responsabile Affari Societari BPM

**Alberto Magugliani** Ufficio Soci BPM

e p.c.

**Mario Draghi** Presidente Banca Centrale Europea

Sonnemannstrasse 20

60314 Frankfurt am Main (Deutschland)

e p.c.

**Ignazio Visco** Governatore Banca D'Italia

**Salvatore Rossi** Direttore Generale Banca D'Italia

via Nazionale n.91

00184 Roma (Italia)

e p.c.

**Giuseppe Vegas** Presidente Consob

**Angelo Apponi** Direttore Generale Consob

via G.B. Martini n.3

00198 Roma (Italia)

Signori Presidenti del Consiglio di Sorveglianza e del Consiglio di Gestione e Signor Consigliere Delegato e Direttore Generale della Banca Popolare di Milano scari,

qualche ora fa Alberto Magugliani mi ha inviato l'e-posta riportata in calce.

Dopo averla letta devo purtroppo considerare errata la mia ottimistica e-posta di ieri (h 12,09), in quanto le SS.VV. non hanno affatto accolto la richiesta di sostegno alle spese di viaggio e soggiorno per me e per gli altri soci BPM del sud Italia, Sibilìa, Panetta e Capurso, che mi hanno appositamente delegato.

Nel colloquio telefonico pomeridiano Alberto Magugliani, anche per conto del responsabile Maurizio Nigro, mi aveva assicurato l'invio del programma di viaggio e soggiorno offerto dalle SS.VV.e dalla dirigenza BPM ai Soci per favorirne la partecipazione all'assemblea straordinaria convocata venerdì-

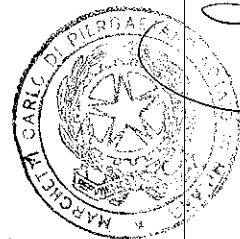

sabato 14-15 ottobre 2016 a Milano-Rho; e per favorire soprattutto la partecipazione dei Soci del sud Italia, particolarmente distanti dalla sede lombarda nel nord Italia.

Tale offerta però non mi è stata ancora inviata da Alberto Magugliani e da Maurizio Nigro e pertanto sono a chiedere alle SS.VV. di dare adeguata disposizione perché si provveda al più presto.

Ad ogni modo, ove l'offerta ai Soci dovesse concretizzarsi nella sola soluzione di viaggio con partenza da Roma e arrivo all'aeroporto o stazione ferroviaria di Milano dopo l'avvio dei lavori assembleari fissati alle ore 9,00 sabato 15.10.2016 (aggiunti anche i tempi di trasferimento dagli scali milanesi alla Fiera di Rho) e ove dovesse altresì concretizzarsi nel pernottamento della sola notte di sabato (senza possibilità di scambio con quella del venerdì precedente), vorrei rappresentare il personale disappunto sulla specifica organizzazione messa in campo dalla dirigenza BPM, perché improntata sostanzialmente a garantire a taluni Soci il fine settimana in Lombardia più che l'effettiva e proficua partecipazione al dibattito e ai lavori assembleari.

E concludendo, devo registrare che neppure i positivi precedenti di altre banche concorrenti, adeguatamente documentati con gli allegati alla mia e-posta del 4.10.2016, sono stati apprezzati dalla dirigenza BPM, la quale peraltro si presenta sabato prossimo allo storico appuntamento lombardo con il **risultato negativo del 63,21% di perdita di valore del titolo BPM**, in base a quanto da me illustrato e documentato nell'e-posta del 4.10.2016 (diminuzione da € 1,024 del 20.7.2015 a € 0,3768 del 4.10.2016).

**Con l'occasione vorrei rammentare di dare riscontro - almeno prima dell'assemblea di venerdì/sabato pp.vv. - alla mia precedente e-posta di ieri (h 16,06) con oggetto *Richiesta di valutazioni e considerazioni sulle «Difformità informative della quotazione di chiusura del titolo Banco Popolare nella giornata del 20.7.2015 fornite da Borsa Italiana dapprima in € 16,33 e poi in € 12,1159»*** e in tal senso inoltre nuovamente "rispettoso" sollecito ai vertici e soggetti BPM e alle diverse Autorità destinatarie della richiesta.

I più distinti saluti.

**Elman Rosania**

-----  
 --Messaggio originale--      Da: alberto.magugliani@bpm.it      Data: **11-ott-2016** 15.27  
 A: <avv.rosania@alice.it>  
 Cc: <SegreteriaSoci@bpm.it>  
 Ogg: FW: Accoglimento istanza di sostegno spese di viaggio e soggiorno dei soci del sud Italia del 4.10.2016 per partecipare all'assemblea straordinaria BPM prevista sabato 15.10.2016 alla Fiera di Rho-Milano nel nord Italia e prosiegua.

Egregio avv. Rosania,  
 come le ho anticipato durante il colloquio telefonico intercorso pochi minuti fa, le preciso che BANCA POPOLARE DI MILANO è pronta a favorire la sua presenza in assemblea e quella dei signori da lei indicati nella mail allegata.  
 Pertanto se lei volesse partire da ROMA nella giornata di venerdì 14 ottobre (in treno), le chiediamo di indicarci la fascia oraria di sua preferenza per la gestione delle relative prenotazioni.  
 Resta inteso che il pernottamento resterà a vostro carico.  
 La invito a rispondere gentilmente alla presente indicazione anche il nominativo dei signori interessati dalla proposta unitamente al numero di cellulare e mail degli stessi.  
 Buon pomeriggio  
 Alberto Magugliani

← OMISSIS →

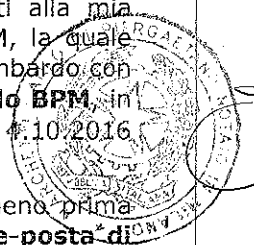



# BANCA POP MILANO

<b>Ultimo Prezzo</b>	<b>Var %</b>	<b>Data - Ora Ultimo Contratto</b>	<b>Fase di Mercato</b>
0,3768	+2,20	04/10/16 - 17.35.18	Chiusura

Dati ritardati 15 min

ISIN	ISIN	ISIN	<b>DATI COMPLETI</b>	ISIN	ISIN	ISIN	ISIN	ISIN
------	------	------	----------------------	------	------	------	------	------

Ultimi Prezzi	No	Numero Proposte	Quantità Acquisito	Prezzo Acquisito	Prezzo Vendita	Quantità Vendita	Numero Proposte
0,3768	1	1	24.000	0,375	0,377	24.000	
0,376	2	1	100	0,3748	0,3779	10.000	
0,376	3		10.000	0,371	0,3789	10.000	
0,3761	4	1	24.000	0,3705	0,379	14.100	
0,3761	5	1	36.000	0,3669	0,3794	2.000	

<b>Codice Isin:</b>	IT0000064482	<b>Controvalore:</b>	31.869.760,653
<b>ID Strumento:</b>	156	<b>Max Oggi:</b>	0,377
<b>Codice Alfanumerico:</b>	PMI	<b>Max Anno:</b>	0,928 - 14/01/16
<b>Super Sector:</b>	BANCHE	<b>Min Oggi:</b>	0,361
<b>Mercato/Segmento:</b>	MTA	<b>Min Anno:</b>	0,3175 - 30/09/16
<b>Cap Sociale:</b>	3.365.439.319	<b>Chiusura:</b>	0,3768
<b>Capitalizzazione:</b>	1.603.001.330	<b>Prezzo di riferimento:</b>	0,3768 - 04/10/16 17.35.18
<b>Lotto Minimo:</b>	1,00	<b>Prezzo ufficiale:</b>	0,366 - 03/10/16
<b>Fase di Mercato:</b>	Chiusura	<b>Apertura Odierna:</b>	0,368
<b>Prezzo Ultimo Contratto:</b>	0,3768	<b>Performance 1 mese:</b>	-4,27%
<b>Var %:</b>	+2,20	<b>Performance 6 mesi:</b>	-37,56%
<b>Var Assoluta:</b>	+0,0081	<b>Performance 1 anno:</b>	-58,13%
<b>Pr Medio Progr:</b>	0,37052		
<b>Data - Ora Ultimo Contratto:</b>	04/10/16 - 17.35.18		
<b>Quantità Ultimo:</b>	5.064.391		
<b>Quantità Acquisito:</b>	24.000		
<b>Prezzo Acquisito:</b>	0,375		
<b>Prezzo Vendita:</b>	0,377		
<b>Quantità Vendita:</b>	24.000		
<b>Quantità Totale:</b>	86.013.158		
<b>Numero Contratti:</b>	5.999		

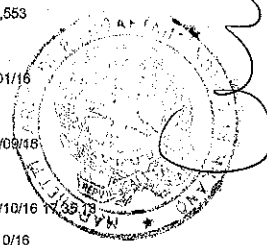

Dati ritardati 15 min | Legenda

Tutti i Dati Finanziari relativi all'Azione Banca Pop M

# BANCA POP MILANO

<b>Ultimo Prezzo</b>	<b>Var %</b>	<b>Data - Ora Ultimo Contratto</b>	<b>Fase di Mercato</b>
1,024	+2,09	20/07/15 - 17.39.34	Chiusura

Dati ritardati 15 min

SCHEDA   GRAFICO   CONTRATTI   DATI COMPLETI   ANALISI TECNICA   NOTIZIE   PROFILO SOCIETÀ   PORTAFOGLIO   EMAIL ALERT

Ultimi Prezzi	No	Numero Proposte	Quantità Acquisto	Prezzo Acquisto	Prezzo Vendita	Quantità Vendita	Numero Propo:
1,024	1	1	8.000	1,015	1,028	64.400	
1,024	2	1	1.000	1,011	1,03	142.434	
1,024	3	2	14.000	1,01	1,031	2.500	
1,024	4	1	4.000	1,007	1,032	13.250	
1,024	5	7	71.300	1,00	1,033	29.000	

<b>Codice Isin:</b>	IT0000064482
<b>ID Strumento:</b>	156
<b>Codice Alfanumerico:</b>	PMI
<b>Super Sector:</b>	BANCHE
<b>Mercato/Segmento:</b>	MTA
<b>Cap Sociale:</b>	3.386.439.319
<b>Capitalizzazione:</b>	4.396.176.251
<b>Lotto Minimo:</b>	1,00
<b>Fase di Mercato:</b>	Chiusura
<b>Prezzo Ultimo Contratto:</b>	1,024
<b>Var %:</b>	+2,09
<b>Var Assoluta:</b>	+0,021
<b>Pr Medio Progr:</b>	1,02294
<b>Data - Ora Ultimo Contratto:</b>	20/07/15 - 17.39.34
<b>Quantità Ultimo:</b>	1.000
<b>Quantità Acquisto:</b>	8.000
<b>Prezzo Acquisto:</b>	1,015
<b>Prezzo Vendita:</b>	1,028
<b>Quantità Vendita:</b>	54.400
<b>Quantità Totale:</b>	59.293.110
<b>Numero Contratti:</b>	3.719

<b>Controvalore:</b>	60.653.037.625
<b>Max Oggi:</b>	1,03
<b>Max Anno:</b>	1,039 - 25/06/16
<b>Min Oggi:</b>	1,003
<b>Min Anno:</b>	0,5305 - 02/10/15
<b>Chiusura:</b>	1,024
<b>Prezzo di riferimento:</b>	1,024 - 20/07/15 - 17.39.14
<b>Prezzo ufficiale:</b>	1,001 - 17/07/15
<b>Apertura Odierna:</b>	1,004
<b>Performance 1 mese:</b>	+8,47%
<b>Performance 6 mesi:</b>	+49,93%
<b>Performance 1 anno:</b>	+65,43%

Dati ritardati 15 min | [Legenda](#)

Tutti i Dati Finanziari relativi all'Azione Banca Pop M

# BANCO POPOLARE

<b>Ultimo Prezzo</b>	<b>Var %</b>	<b>Data - Ora Ultimo Contratto</b>	<b>Fase di Mercato</b>
2,22	+3,45	05/10/16 - 17.38.05	Chiusura

Dati ritardati 15 min

## DATI COMPLETI

Ultimi Prezzi	No	Numero Proposte	Quantità Acquisto	Prezzo Acquisto	Prezzo Vendita	Quantità Vendita	Numero Propo:
2,22	1		1.888	2,16	2,23	5.000	
2,22	2		740	2,142	2,238	102	
2,212	3	1	1.600	2,11	2,24	1.302	
2,212	4	1	250	2,10	2,242	3.500	
2,212	5	1	250	2,09	2,244	800	

<b>Codice Isin:</b>	IT0005002883	<b>Controvalore:</b>	42.209.732,844
<b>ID Strumento:</b>	450.730	<b>Max Oggi:</b>	2,236
<b>Codice Alfanumerico:</b>	BP	<b>Max Anno:</b>	9,38552 - 04/01/16
<b>Super Sector:</b>	BANCHE	<b>Min Oggi:</b>	2,09
<b>Mercato/Segmento:</b>	MTA	<b>Min Anno:</b>	1,788 - 07/07/16
<b>Cap Sociale:</b>	7.089.340.067	<b>Chiusura:</b>	2,22
<b>Capitalizzazione:</b>	1.758.412.501	<b>Prezzo di riferimento:</b>	2,22 - 05/10/16 17.35.37
<b>Lotto Minimo:</b>	1,00	<b>Prezzo ufficiale:</b>	2,1243 - 04/10/16 V/H
<b>Fase di Mercato:</b>	Chiusura	<b>Apertura Odierna:</b>	2,132
<b>Prezzo Ultimo Contratto:</b>	2,22	<b>Performance 1 mese:</b>	-3,06%
<b>Var %:</b>	+3,45	<b>Performance 6 mesi:</b>	-43,97%
<b>Var Assoluta:</b>	+0,074	<b>Performance 1 anno:</b>	-77,04%
<b>Pr Medio Progr:</b>	2,18773	Dati ritardati 15 min   Legenda	
<b>Data - Ora Ultimo Contratto:</b>	05/10/16 - 17.38.05		
<b>Quantità Ultimo:</b>	20.258		
<b>Quantità Acquisto:</b>	1.888		
<b>Prezzo Acquisto:</b>	2,16		
<b>Prezzo Vendita:</b>	2,23		
<b>Quantità Vendita:</b>	5.000		
<b>Quantità Totale:</b>	19.293.893		
<b>Numero Contratti:</b>	7.340		

Tutti i Dati Finanziari relativi all'Azione Banco Pop

# BANCO POPOLARE

<b>Ultimo Prezzo</b>	<b>Var %</b>	<b>Data - Ora Ultimo Contratto</b>	<b>Fase di Mercato</b>
16,33	+6,88	20/07/15 - 17.34.47	Chiusura

Dati ritardati 15 min

SCHEDA   GRAFICO   CONTRATTI   DATI COMPLETI   ANALISI TECNICA   NOTIZIE   PROFILO SOCIETÀ   PORTAFOGLIO   EMAIL ALERT

Ultimi Prezzi	No	Numero Proposte	Quantità Acquisto	Prezzo Acquisto	Prezzo Vendita	Quantità Vendita	Numero Propo:
16,33	1	1	80	16,29	16,36	10.000	
16,33	2	1	249	16,23	16,40	2.275	
16,35	3	1	300	16,22	16,50	6.227	
16,35	4	2	260	16,21	16,52	240	
16,35	5	1	1.192	16,19	16,54	500	

Codice Isin: I10005002883  
 ID Strumento: 450.730  
 Codice Alfanumerico: BP  
 Super Sector: BANCHE  
 Mercato/Segmento: MTA  
 Cap Sociale: 6.092.996.077  
 Capitalizzazione: 5.816.568.254  
 Lotto Minimo: 1,00  
 Fase di Mercato: Chiusura  
 Prezzo Ultimo Contratto: 16,33  
 Var %: +0,99  
 Var Assoluta: +0,16  
 Pr Medio Progr: 16,4064  
 Data - Ora Ultimo Contratto: 20/07/15 - 17.34.47  
 Quantità Ultimo: 1.200  
 Quantità Acquisto: 80  
 Prezzo Acquisto: 16,29  
 Prezzo Vendita: 16,36  
 Quantità Vendita: 10.000  
 Quantità Totale: 3.135.945  
 Numero Contratti: 3.688

Controvalore: 51.449.578,66  
 Max Oggi: 16,55  
 Max Anno: 16,17 - 17/07/15  
 Min Oggi: 16,22  
 Min Anno: 8,71 - 12/01/15  
 Chiusura: 16,33  
 Prezzo di riferimento: 16,33 - 20/07/15 17.30.47  
 Prezzo ufficiale: 16,0593 - 17/07/15  
 Apertura Odierna: 16,22  
 Performance 1 mese: +11,01%  
 Performance 6 mesi: +57,02%  
 Performance 1 anno: +38,89%

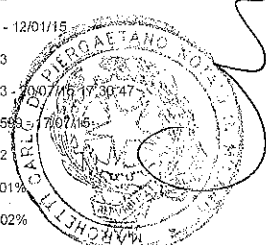

Dati ritardati 15 min | Legenda



Tutti i Dati Finanziari relativi all'Azione Banco Popolare

**Da:** avv.rosania@alice.it  
**Inviato il:** 10-ott-2016 16.06  
**A:** <nicola.rossi@bpm.it>, <presidenza.cds@bpm.it>, <mario.anolli@bpm.it>, <presidenza.cdg@bpm.it>, <giuseppe.castagna@bpm.it>  
 <segreteria@bpm.it>, <carlo.frattapasini@bancopopolare.it>, <pierfrancesco.saviotti@bancopopolare.it>, <giorgio.cingallini@bancopopolare.it>, <antonio.ferriani@bancopopolare.it>, <soci@bancopopolare.it>, <SSM-fee-enquiries@ecb.europa.eu>, <ignazio.visco@bancaditalia.it>, <salvatore.rossi@bancaditalia.it>, <g.vegas@consob.it>, <a.a.pponi@consob.it>, <protocollo@consob.it>, <c.marchetti@marchettilex.it>, <segreteria@marchettilex.it>, <minoranzainunicredit@alice.it>  
**Cc:**  
**Oggetto:** Richiesta di valutazioni e considerazioni sulle «Difficoltà informative della quotazione di chiusura del titolo Banco Popolare nella giornata del 20.7.2015 fornite da Borsa Italiana dapprima in € 16,33 e poi in € 12,1159».

**Allegati:**

-  Bloomberg, quotazione 20.7.2015 a € 16,33 del titolo BP rilevata oggi 7.10.2016.gif (12K)
-  Fogli quotazioni ufficiali chiusura in Borsa titolo BP nelle date 20.7.2015 a € 16,33 e 5.10.2016 a € 2,22 con perdita di periodo 86,41%.pdf (42K)
-  Quotazione titolo BP del 20.7.2015 a € 12,11 difforme da quella di € 16,33 fornita sempre da Borsa a suo tempo il 20.7.2015.pdf (235K)

Potenza (Italia), 10 ottobre 2016

Ai Signori

**Nicola Rossi** Presidente Consiglio di Sorveglianza Banca Popolare di Milano scarl  
**Mario Anolli** Presidente Consiglio di Gestione Banca Popolare di Milano scarl  
**Giuseppe Castagna** C.D. e Direttore Generale Banca Popolare di Milano scarl

piazza Filippo Meda n.4  
 20121 Milano (Italia)



Egredi Signori Presidenti del Consiglio di Sorveglianza e del Consiglio di Gestione, Egregio Signor Consigliere Delegato e Direttore Generale,

ho scritto venerdì 7.10.2016 al referente indicatomi dalla dirigenza del Banco Popolare s.c. (e-posta 7.11.2015 h 20,42) in merito alla questione sollevata con la precedente nota del 5.10.2016 indirizzata ai vertici del detto Banco e delle Vigilanze nazionale ed europea (e-posta 5.10.2016 h 21,16) sulle **"gravi" difformità informative della quotazione di chiusura del titolo "Banco Popolare" nel giorno 20.7.2015, che la Borsa Italiana ha indicato dapprima in € 16,33 e poi in € 12,1159.**

In relazione all'imminente fusione della Banca Popolare di Milano scarl e del Banco Popolare s.c., da cui nascerà "Banco BPM" spa, e in relazione all'importante ruolo svolto dalle SS.VV. nel contesto bancario-finanziario gradirei ricevere, prima della prossima assemblea straordinaria del 15.10.2016, Vostre valutazioni e considerazioni sulla questione sollevata.

Di seguito riporto stralcio delle due sopra citate e-poste del 7 e 5 ottobre 2016, allegando altresì tre files di pertinente documentazione:

- i fogli delle quotazioni ufficiali di chiusura in Borsa del titolo Banco Popolare a € 16,33 del 20.7.2015 a € 2,22 del 5.10.2016 che realizzano la perdita di periodo dell'86,41%;
- la quotazione del titolo Banco Popolare del 20.7.2015 a € 12,11 rilevata il 5.10.2016 sul sito di Borsa Italiana e differente da quella di € 16,33 fornita a suo tempo, il 20.7.2015, dalla stessa Borsa;
- il prezzo della chiusura borsistica di € 16,33 del 20.7.2015 del titolo Banco Popolare come rilevato il 7.10.2016 sul sito dell'agenzia statunitense Bloomberg.

Per ragioni di lealtà e trasparenza trasmetto la presente nota ai soggetti e alle Autorità già interpellate, informando altresì dell'avvenuto inoltro della documentazione tematica da parte del gruppo dei soci-risparmiatori di minoranza dell'ex Banca Mediterranea del sud Italia di appartenenza (*minoranzainunicredit@alice.it*) alle presidenze della Camera e del Senato e dei gruppi parlamentari, come preannunciato nell'e-posta del 7.10.2016 riportata in calce («*I contenuti della presente nota verranno riportati alle presidenze e ai gruppi di Camera e Senato, assicurando la disponibilità del gruppo dei soci-risparmiatori di minoranza dell'ex Banca Mediterranea del sud Italia di riferimento ad offrire, se richiesto, ulteriori elementi e documenti tematici*»).

E questa nota viene trasmessa anche al notaio Carlo Marchetti per le funzioni esercitate sia nelle assemblee della Banca Popolare di Milano scrl sia nell'ambito del processo di fusione in atto tra la medesima Banca Popolare di Milano e il Banco Popolare s.c.

I più sentiti saluti.

**Elman Rosania**

---

---Messaggio originale--- Da: avv.rosania@alice.it Data: **7-ott-2016** 20.42  
 A: <giorgio.cingallini@bancopopolare.it>, <carlo.frattapasini@bancopopolare.it>, <pierfrancesco.saviotti@bancopopolare.it>  
 <antonio.ferriani@bancopopolare.it>  
 Cc: <SSM-fee-enquiries@ecb.europa.eu>, <ignazio.visco@bancaditalia.it>, <governatore@bancaditalia.it>, <salvatore.rossi@bancaditalia.it>, <g.vegas@consob.it>, <a.apponi@consob.it>, <protocollo@consob.it>, <minoranzainunicredit@alice.it>  
 Ogg: Aggiornamento del n.2 indicato nell'oggetto e-posta del 5.10.2016 (h 21,26) «Gravi difformità informative della quotazione di chiusura del titolo BP nella giornata del 20.7.2015 come fornite da Borsa Italiana in € 16,33 e poi in € 12,1159».



Egregio Giorgio Cingallini,

facendo seguito all'odierno colloquio in base a quanto disposto dalla dirigenza del Banco Popolare, per motivi di praticità Le trasmetto la mia nota indirizzata l'altro ieri ai vertici societari e delle Vigilanze nazionale ed europea, nella quale sono trattati ... le **"gravi" difformità informative sulla quotazione di chiusura del titolo BP del 20.7.2015, che Borsa Italiana ha indicato dapprima in € 16,33 e poi in € 12,1159.**

Ringrazio per avermi inviato in giornata il foglio (allegato) da Lei acquisito odiernamente sul sito dell'agenzia statunitense di informazioni economiche **Bloomberg** che **segna in € 16,33 il prezzo di chiusura del titolo BP nel giorno 20.7.2015, diversamente dalla quotazione di € 12,1159 ancora oggi riportata da Borsa Italiana.**

In tal senso gradirei avere riscontro scritto al più presto, e comunque prima dell'assemblea di fusione convocata per la prossima settimana, da parte del Presidente Carlo Fratta Pasini e dell'Amministratore Delegato Pier Francesco Saviotti in merito alla questione sollevata e documentata con i due allegati files (Fogli quotazioni ufficiali chiusura in Borsa titolo BP nelle date 20.7.2015 a € 16,33 e 5.10.2016 a € 2,22 con perdita di periodo 86,41%; Quotazione titolo BP del 20.7.2015 a € 12,11 difforme da quella di € 16,33 fornita sempre da Borsa a suo tempo il 20.7.2015).

Il Presidente e l'AD del Banco Popolare potranno fornire adeguata spiegazione sul perché dell'accaduto e potranno indicare le iniziative assunte nei confronti di Borsa Italiana, delle Vigilanze e delle altre Autorità competenti per eliminare la "grave" difformità e per applicare i provvedimenti più opportuni (anche di natura sanzionatoria) a carico dei

soggetti responsabili, inclusi i preposti della società Borsa Italiana spa, attualmente presieduta da Andrea Sironi e avente Amministratore Delegato Raffaele Jerusalemi.

Vale la pena segnalare che nel sito *borsaitaliana.it* si legge che «*Borsa Italiana nasce dalla privatizzazione dei mercati di borsa e dal 1998 si occupa dell'organizzazione, della gestione e del funzionamento dei mercati finanziari. A partire dal 1° ottobre 2007 è diventata effettiva l'integrazione tra il Gruppo Borsa Italiana ed il Gruppo London Stock Exchange, che ha dato vita al mercato leader in Europa per quanto riguarda gli scambi azionari, gli scambi di ETF, di covered warrant e certificates così come di strumenti del reddito fisso. Obiettivo principale di Borsa Italiana è sviluppare i mercati e massimizzarne la liquidità, la trasparenza, la competitività e l'efficienza*».

Nel sito però (salvo svista) nessuna notizia è data sulla composizione dei soci detentori del capitale sociale, sullo statuto/atto costitutivo e sui verbali degli organi sia di Borsa Italiana spa che del gruppo estero inglese "London Stock Exchange Group plc", controllante della stessa Borsa Italiana spa, come peraltro confermato per le vie brevi da Maria Dermes (responsabile della segreteria dell'AD Raffaele Jerusalemi) e Oriana Pagano (addetta dell'ufficio stampa, 02 72426360 media.relations@borsaitaliana.it).

Borsa Italiana spa, principale società italiana di negoziazione mobiliare, per l'effetto del processo di privatizzazioni selvagge avviato negli anni '90 e intriso della peggiore cultura liberista è passata ormai da tempo completamente in mani estere, quando il 23.5.2012 Unicredit e Intesa Sanpaolo - ultimi soci italiani (per quanto noto) - cedevano a "London Stock Exchange Group plc" (già controllante di Borsa Italiana spa) tutte le loro rispettive quote del 6,1% e 5,4% circa del capitale sociale tramite *accelerated bookbuilt offering* ("Collocamento").

La "grave" difformità rilevata l'altro ieri, ad opera del mio gruppo di soci-risparmiatori di minoranza dell'ex controllata Banca Mediterranea del sud Italia (costretto a confluire nel 2000 in Banca di Roma-Capitalia e nel 2007 in Unicredit), sui differenti prezzi di chiusura (€ 16,33 e € 12,1159) del titolo Banco Popolare negoziato il 20.7.2016 in Borsa può costituire un serio **vulnus per l'attività "altamente sensibile"** svolta nel contesto economico-finanziario-democratico del Paese da parte della società Borsa Italiana spa (di proprietà dell'inglese "London Stock Exchange Group plc") che, per funzioni e poteri ad essa attribuiti, appare quale **entità irresponsabile e vera e propria istituzione di sostanziale rango costituzionale**.

In tal senso è auspicabile che il Parlamento Italiano svolga **adeguate verifiche sul "ruolo strategico" di Borsa Italiana spa** e valuti sul piano legislativo se attribuire detto ruolo allo Stato o a qualificato soggetto pubblico.

Quale aggiornamento dello specifico tema sollevato nella mia precedente e-posta del 5.10.2016 (h 21,26), trasmetto questa nota alle diverse Autorità coinvolte, da cui attendo **valutazioni e risposte nei tempi rapidi** e connessi alla imminente nascita del titolo della nuova società "Banco BPM" spa, dopo il varo della fusione prevista tra soli otto giorni, che determinerà l'uscita dal listino di Borsa Italiana del titolo Banco Popolare.

I contenuti della presente nota verranno riportati anche alle presidenze e ai gruppi di Camera e Senato, assicurando la disponibilità del gruppo dei soci-risparmiatori di minoranza dell'ex Banca Mediterranea del sud Italia di riferimento ad offrire, se richiesto, ulteriori elementi e documenti tematici.

I migliori saluti. Elman Rosania

--Messaggio originale-- Da: avv.rosania@alice.it Data: **5-ott-2016** 21.16  
A: <carlo.frattapasini@bancopopolare.it>, <pierfrancesco.saviotti@bancopopolare.it>  
Cc: <SSM-fee-enquiries@ecb.europa.eu>, <ignazio.visco@bancaditalia.it>,  
<governatore@bancaditalia.it>, <salvatore.rossi@bancaditalia.it>, <g.vegas@consob.it>,  
<a.apponi@consob.it>, <protocollo@consob.it>, <minoranzainunicredit@alice.it>  
Ogg: 1. .... **2. Gravi difformità informative della quotazione di chiusura del titolo BP nella giornata del 20.7.2015 come fornite da Borsa Italiana in C 16,33 e poi in C 12,1159.**

Potenza (Italia), 5 ottobre 2016

Ai Signori

**Carlo Fratta Pasini** Presidente Banco Popolare s.c.  
**Pier Francesco Saviotti** Amministratore Delegato Banco Popolare s.c.  
piazza Nogara n.2  
37121 Verona (Italia)

e p.c.

**Mario Draghi** Presidente Banca Centrale Europea  
Sonnemannstrasse 20  
60314 Frankfurt am Main (Deutschland)

e p.c.

**Ignazio Visco** Governatore Banca D'Italia  
**Salvatore Rossi** Direttore Generale Banca D'Italia  
via Nazionale n.91  
00184 Roma (Italia)

e p.c.

**Giuseppe Vegas** Presidente Consob  
**Angelo Apponi** Direttore Generale Consob  
via G.B. Martini n.3  
00198 Roma (Italia)

Egregio Signor Presidente, Egregio Signor Amministratore Delegato,

...

Senza tralasciare che l'istanza odierna viene presentata mentre **il titolo BP ha chiuso in data odierna a € 2,22 in Borsa con perdita del 86,41% rispetto alla chiusura del 20.7.2015 a € 16,33** (cfr. l'allegato contenente i fogli di quotazione di Borsa del titolo BP nelle date 20.7.2015 e 5.10.2016).

**E cosa ancor più grave è che il dato di chiusura della quotazione del 20.7.2015 del titolo BP a € 16,33 - come a suo tempo fornito da Borsa Italiana - è clamorosamente difforme rispetto a quello di € 12,1159 fornito odieramente dalla Borsa Italiana per la stessa chiusura del 20.7.2016** (cfr. l'allegato della quotazione del titolo BP del 20.7.2015 rilevata odieramente nel relativo grafico del sito ufficiale di Borsa Italiana): la qualcosa comporta nel titolo Banco Popolare **l'alterazione di valore del 25,81%**.

In attesa di sollecito riscontro per quanto innanzi richiesto, illustrato e documentato, invio i migliori saluti. **Elman Rosania**





# BANCO POPOLARE

<b>Ultimo Prezzo</b>	<b>Var %</b>	<b>Data - Ora Ultimo Contratto</b>	<b>Fase di Mercato</b>
2,19	-99,99	05/10/16 - 14,41,44	Negoziazione Continua

Dati ritardati 15 min

GRAFICO PORTFOLIO DATI ORARI ANDAMENTO NEWS PRESSIONI AZIONI SELEZIONATE

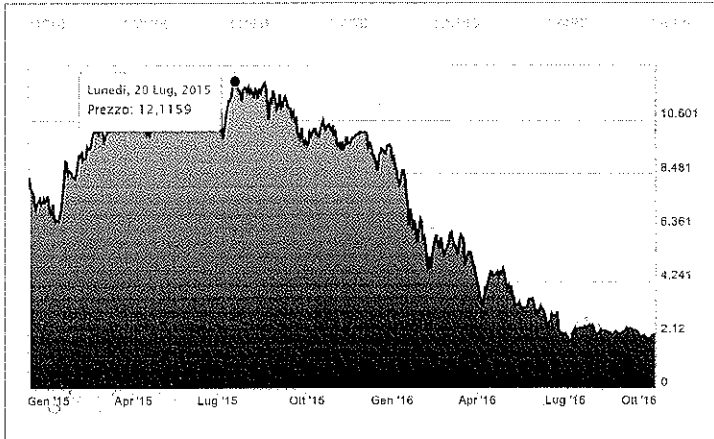

LEGENDA

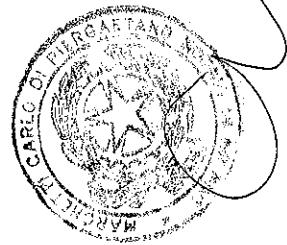

Periodo: Dal: 06/12/2014 Al: 5/10/2016

Comparazione: AD EH IL HP QT UZ Indici Titoli dalla A alla D

Tipo: Linea Candele Barre Area Volume

Medie Mobili (#fun.): #1 #2

Bande di Bollinger  RSI  Stocastico  MACD

Andamento nel tempo delle Azioni di Banco Popolare

BLOOMBERG

GRAB

EP IM Equity 90 Invio a Excel Pag 1/1 Tabella prezzi storici

Banco Popolare SC Mass 16.33 al 07/20/15

Intrv 07/20/2015 - 07/20/2015 Period Giornale Min 16.33 al 07/20/15

Merc Ultimo prz Volume Valuta EUR Media 16.33 4,226,694

View Tabella dei prezzi Vzn net .00 0.00%

Data	Ultimo prz	Volume	Data	Ultimo prz	Volume	Data	Ultimo prz	Volume
Ve 07/24/15								
Gi 07/23/15								
Me 07/22/15								
Ma 07/21/15								
Lu 07/20/15	H 16.33	4,226,694						

Australia 61 2 9777 8600 Brazil 5511 2398 8600 Europe 44 20 7530 7500 Germany 49 69 9294 1516 Hong Kong 852 2977 8900  
 Japan 81 3 3201 8900 Singapore 65 6212 1000 U.S. 1 212 318 3000 Copyright 2015 Bloomberg Finance L.P.  
 SN 795839 0533-1736-0 06-Oct-15 11:22:00 TEST GNR2:00

*[Handwritten signature]*



Copia su supporto informatico conforme al documento originale su supporto cartaceo, ai sensi dell'art. 22, D.Lgs. 7 marzo 2005 n. 82, in termine utile di registrazione per il Registro Imprese di Milano

Firmato Carlo Marchetti

Nel mio studio, 25 ottobre 2016

Assolto ai sensi del decreto 22 febbraio 2007 mediante M.U.I.



ELENCO DEI SOCI INTERVENUTI ALL' ASSEMBLEA STRAORDINARIA DEL 14/10/2016 DELLA  
BANCA POPOLARE DI MILANO CONVOCATA IN SECONDA CONVOCAZIONE IL GIORNO 15/10/2016  
CON L'INDICAZIONE DELLA PARTECIPAZIONE E DELL' ESPRESSIONE DI VOTO PALESE

**Legenda delle votazioni palesi effettuate:**

- 1 Nomina segretario verbalizzante
- 2 Nomina degli Scrutatori
- 3 Approvazione Progetto di fusione

**Legenda dell'indicazioni del Voto:**

- F = Favorevole
- C = Contrario
- A = Astenuto
- X = Assente
- N = Presente non votante



Elenco dei soci intervenuti all' Assemblée Straordinaria  
giorno 15/10/2016

DEL 14/10/2016 della Banca Popolare di Milano convocata in seconda convocazione il

NOMINATIVO AZIONISTA DELEGANTI E RAPPRESENTATI	Parziale	Totale	INDICAZIONI DEL VOTO		
			Straordinaria		
			1	2	3
ABBATE RAFFAELE	1.060		X	X	C
		1.060	X	X	C
ABBATE ROBERTO	9.504		X	X	F
		9.504	X	X	F
ABBIATI STEFANO	1.975		X	X	F
		1.975	X	X	F
ABOZZI FRANCESCO	7.566		X	X	F
		7.566	X	X	F
ACCANTINI GIANLUIGI	39.313		X	X	F
		39.313	X	X	F
ACCOMAZZO ANNA	6.740		X	X	F
		6.740	X	X	F
ACCOSSATO SEVERINO	4.500		X	X	F
		4.500	X	X	F
ACERBI CLAUDIA	1.000		X	X	C
			X	X	C
- PER DELEGA DI MASTROMAURO MARIA	83		X	X	C
- PER DELEGA DI FANUNZIO GIUSEPPE	120.034		X	X	C
- PER DELEGA DI DI CONZA LUIGIA	170		X	X	C
- PER DELEGA DI DEMBECH PASQUALE, ROCCO	3.606		X	X	C
- PER DELEGA DI LABOMBARDA PAOLO	25.000		X	X	C
- PER DELEGA DI DI NUNZIO RITA	200		X	X	C
		150.093			
ACERRA GABRIELE	1		X	X	F
		1	X	X	F
ACQUAVIVA GIOVANNI	19.800		X	X	F
			X	X	F
- PER DELEGA DI ACQUAVIVA CLAUDIO GIUSEPPE	4.233		X	X	F
- PER DELEGA DI ACQUAVIVA PASQUALE	454		X	X	F
- PER DELEGA DI RAIMONDI ANTONIETTA	5.000		X	X	F
- PER DELEGA DI ACQUAVIVA CRISTINA	4.233		X	X	F
		33.720			
ACQUAVIVA RAFFAELE	18.293		X	X	F
		18.293	X	X	F
ADDABBO SONIA	9.419		F	F	F
		9.419	F	F	F
ADDEO FRANCESCA	8.376		F	F	F
		8.376	F	F	F
ADINOLFI ANTONIO	7.004		F	F	F
		7.004	F	F	F
AFFER ALESSANDRO	3.400		X	X	C
			X	X	C
- PER DELEGA DI RATTI ROSANNA	3.400		X	X	C
		6.800			
AGAZZI DAVIDE	11.041		X	X	F

Elenco dei soci intervenuti all' Assemblée Straordinaria  
giorno 15/10/2016

DEL 14/10/2016 della Banca Popolare di Milano convocata in seconda convocazione il

NOMINATIVO AZIONISTA DELEGANTI E RAPPRESENTATI	Parziale	Totale	INDICAZIONI DEL VOTO		
			Straordinaria		
			1	2	3
		11.041	X	X	F
AGAZZI FELICINA	26.458		X	X	F
		26.458	X	X	F
AGLIARDI DORINO MARIO	2.000		X	X	F
- PER DELEGA DI SALA BERNARDINO	27.670		X	X	F
		29.670	X	X	F
AGNELLI ALESSANDRO	8.708		X	X	F
		8.708	X	X	F
AGNELLI MARIAROSA	100		X	X	F
		100	X	X	F
AGNORELLI PAOLA	652		X	X	F
- PER DELEGA DI PRATTELLA MONASTRA MAURIZIO GIAMPAOLO	1		X	X	F
- PER DELEGA DI ANTONACCI LUCIANA	100		X	X	F
- PER DELEGA DI GINESE ALESSIA	887		X	X	F
- PER DELEGA DI PRATTELLA MONASTRA FEDERICA	1		X	X	F
- PER DELEGA DI PRATTELLA MONASTRA ALBERTO	1		X	X	F
- PER DELEGA DI PRATTELLA MONASTRA FRANCESCA	1		X	X	F
- PER DELEGA DI GINESE ROBERTA	1		X	X	F
- PER DELEGA DI CASTELLANI CRISTINA	4.882		X	X	F
- PER DELEGA DI BERNARDINELLO ALBERTO	886		X	X	F
- PER DELEGA DI BORCA ANDREA	3.020		X	X	F
		10.432	F	F	F
AGOSTI ANDREA	9.414		F	F	F
		9.414	F	F	F
AGOSTI PIERINO	78.286		F	F	C
- PER DELEGA DI ODONE FRANCO	1.121		F	F	C
- PER DELEGA DI VAILATI CANTA LUCIA	20.000		F	F	C
- PER DELEGA DI VAILATI CANTA GIUSEPPINA	100		F	F	C
- PER DELEGA DI TERRUZZI ROBERTO	1.415		F	F	C
- PER DELEGA DI FABRIANESI PIETRO	4.000		F	F	C
- PER DELEGA DI VOLONTERIO MARIELLA	5.380		F	F	C
- PER DELEGA DI PINASCHI LAURA	5.118		F	F	C
		115.420	X	X	F
AGOSTINELLI ALESSIA	100		X	X	F
		100	X	X	F
AIELLO FRANCESCA	2.044		F	F	F
		2.044	F	F	F
AIELLO ROSSANA	7.393		X	X	F
		7.393	X	X	F
AIRAGHI AURELIO	114.000		F	F	F

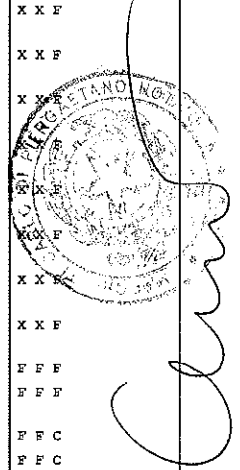

Elenco dei soci intervenuti all' Assemblea Straordinaria  
giorno 15/10/2016

DEL 14/10/2016 della Banca Popolare di Milano convocata in seconda convocazione II

NOMINATIVO AZIONISTA DELEGANTI E RAPPRESENTATI	Parziale	Totale	INDICAZIONI DEL VOTO			
			Straordinaria			
			1	2	3	
		114.000		F	F	F
AIRAGHI GIUSEPPE	10.000		X	X	C	
		10.000		X	X	C
AIRAGHI MARIA LUISA	7.480		X	X	F	
			X	X	F	
- PER DELEGA DI GALBIATI AIRAGHI MARIA	673		X	X	F	
- PER DELEGA DI VERONELLI SILVIA ALESSANDRA	500		X	X	F	
- PER DELEGA DI VERONELLI FABIO MAURO	2		X	X	F	
		8.655				
AIRE CARLO ALBERTO	25.586		F	F	F	
			F	F	F	
		25.586				
AIROLDI CARLO	136		F	F	C	
			F	F	C	
- PER DELEGA DI REBELLATO GINO	22.294		F	F	C	
- PER DELEGA DI CAVICCHIOLO CATERINA	3.010		F	F	C	
- PER DELEGA DI BRENA MARIA TERESA	11.138		F	F	C	
- PER DELEGA DI AVERNA FRANCESCO	1.879		F	F	C	
		38.457				
AIROLDI CLAUDIO	9.809		X	X	F	
			X	X	F	
		9.809				
AIROLDI ELISA	7.522		X	X	F	
			X	X	F	
		7.522				
AIROLDI FRANCA	10.224		X	X	F	
			X	X	F	
		10.224				
AIROLDI FRANCO	7.538		X	X	F	
			X	X	F	
		7.538				
ALAIMO ANDREA	100		X	X	F	
			X	X	F	
		100				
ALAIMO CALOGERO	100		X	X	C	
			X	X	C	
- IN RAPPRESENTANZA DEL MINORE ALAIMO FABIOLA	100		X	X	C	
- PER DELEGA DI FUMAGALLI VIRGINIO	3.541		X	X	C	
- PER DELEGA DI GARAVAGLIA GIUSEPPE	2.000		X	X	C	
- PER DELEGA DI DI PIETRO ROCCO	27		X	X	C	
- PER DELEGA DI CASULA NICOLETTA	37		X	X	C	
- PER DELEGA DI VERDELLI MARCANTONIO	2.030		X	X	C	
- PER DELEGA DI ARDENGLI SERGIO	10.629		X	X	C	
- PER DELEGA DI PEGLIESE ANNAMARIA	100		X	X	C	
		18.564				
ALAMPI FORTUNATA	8.699		X	X	F	
			X	X	F	
		8.699				
ALARI MARIO ANGELO	2.000		X	X	F	
			X	X	F	
- PER DELEGA DI						



Elenco dei soci intervenuti all' Assemblée Straordinaria  
giorno 15/10/2016

DEL 14/10/2016 della Banca Popolare di Milano convocata in seconda convocazione il

	Parziale	Totale	INDICAZIONI DEL VOTO		
			Straordinaria		
			1	2	3
<b>NOMINATIVO AZIONISTA</b>					
<b>DELEGANTI E RAPPRESENTATI</b>					
<b>POLICASTRO MATTEO</b>	886		X	X	F
- PER DELEGA DI <b>POLICASTRO ANDREA</b>	886		X	X	F
- PER DELEGA DI <b>DI PAOLO ANNAMARIA</b>	15.401		X	X	F
- PER DELEGA DI <b>MARTINELLI DAVIDE PRIMO</b>	8.522		X	X	F
- PER DELEGA DI <b>BERRA CECILIA ANGELA</b>	7.669		X	X	F
		<b>35.364</b>			
<b>ALASIA OSCAR</b>	100		X	X	F
- PER DELEGA DI <b>RAININI ROBERTO</b>	3.951		X	X	C
- PER DELEGA DI <b>TESSARO SELINA</b>	66.366		X	X	C
- PER DELEGA DI <b>ARTICO ROLANDO</b>	2		X	X	C
- PER DELEGA DI <b>BUCCI GIOVANNA</b>	24		X	X	C
- PER DELEGA DI <b>LODA WALTER</b>	10		X	X	C
- PER DELEGA DI <b>FERROTTA SILVANO</b>	10.000		X	X	C
- PER DELEGA DI <b>ALASIA DAVIDE</b>	4.407		X	X	F
		<b>84.860</b>			
<b>ALATI GIUSEPPE</b>	1		F	F	F
		<b>1</b>			
<b>ALBA ROBERTO</b>	580		X	X	F
		<b>580</b>			
<b>ALBANESE ALESSANDRO</b>	21.587		X	X	F
		<b>21.587</b>			
<b>ALBANESE MARIA ANTONELLA</b>	7.360		X	X	F
		<b>7.360</b>			
<b>ALBANO ARTURO</b>	680		F	F	C
- PER DELEGA DI <b>ALBANO MARIAGRAZIA</b>	200		F	F	C
- PER DELEGA DI <b>ALBANO LUCA</b>	100		F	F	C
- PER DELEGA DI <b>PEDRETTI MARCO</b>	270		F	F	C
- PER DELEGA DI <b>D'ALTERIO ANDREA</b>	2.000		F	F	C
		<b>3.250</b>			
<b>ALBASI ADOLFO</b>	7.142		X	X	F
		<b>7.142</b>			
<b>ALBASINI MARIO PIERO</b>	5.000		F	F	F
		<b>5.000</b>			
<b>ALBERA DANIELA MARIA</b>	14.757		X	X	F
		<b>14.757</b>			
<b>ALBERIO LUISA</b>	886		X	X	F
- PER DELEGA DI <b>VALSASNA ANNA</b>	1.389		X	X	F
- PER DELEGA DI <b>SAMBRUNA MATTIA</b>	1.772		X	X	F
- PER DELEGA DI <b>BERTOLI CRISTINA</b>	887		X	X	F
- PER DELEGA DI <b>BRIOSCHI STEFANO</b>	10.407		X	X	F

Elenco dei soci intervenuti all'Assemblea Straordinaria  
giorno 15/10/2016

DEL 14/10/2016 della Banca Popolare di Milano convocata in seconda convocazione il

	Parziale	Totale	INDICAZIONI DEL VOTO		
			Straordinaria		
			1	2	3
<b>NOMINATIVO AZIONISTA</b>					
<b>DELEGANTI E RAPPRESENTATI</b>					
- PER DELEGA DI <b>BUSNELLI ANTONIO</b>	4.430		X	X	F
- PER DELEGA DI <b>LESMO AGOSTINA</b>	1.003		X	X	F
- PER DELEGA DI <b>COTTA GIORGIO</b>	68.000		X	X	F
- PER DELEGA DI <b>OTTINO FRANCA</b>	886		X	X	F
- PER DELEGA DI <b>INZOLI TERESA</b>	3.008		X	X	F
- PER DELEGA DI <b>COLOMBO CARLO LUIGI</b>	2.000		X	X	F
		<b>94.668</b>			
<b>ALBERTAZZI SILVIA</b>	12.600		X	X	F
		<b>12.600</b>	X	X	F
<b>ALBERTI FABIO</b>	9.804		F	F	F
		<b>9.804</b>	F	F	F
<b>ALBERTI FABRIZIO</b>	5.309		X	X	F
		<b>5.309</b>	X	X	F
<b>ALBERTI MARA</b>	7.720		X	X	F
		<b>7.720</b>	X	X	F
<b>ALBERTINI GIANLUCA</b>	8.067		X	X	F
		<b>8.067</b>	X	X	F
<b>ALBERTINI MASSIMO</b>	9.153		X	X	F
		<b>9.153</b>	X	X	F
<b>ALBRIZIO LUCIA</b>	100		X	X	X
		<b>100</b>	X	X	X
<b>ALBUZZI FRANCESCA</b>	7.213		X	X	F
			X	X	F
- IN RAPPRESENTANZA DEL MINORE <b>MARCHINI MARTINA</b>	100		X	X	F
- IN RAPPRESENTANZA DEL MINORE <b>MARCHINI MASSIMILIANO</b>	100		X	X	F
		<b>7.413</b>	X	X	F
<b>ALBUZZI NANDO</b>	22.520		X	X	F
			X	X	F
- PER DELEGA DI <b>GIAMBERTONE MATTEO</b>	2		X	X	F
- PER DELEGA DI <b>CASELLA CECILIA</b>	680		X	X	F
- PER DELEGA DI <b>MIRANI ELISA</b>	248		X	X	F
- PER DELEGA DI <b>MIRANI ILARIA</b>	248		X	X	F
- PER DELEGA DI <b>MIRANI ALESSANDRO</b>	248		X	X	F
- PER DELEGA DI <b>DI NOIA CORINNE</b>	2		X	X	F
- PER DELEGA DI <b>FANELLI PAOLO</b>	6.960		X	X	F
- PER DELEGA DI <b>MIRANI ROMANO</b>	11.398		X	X	F
- PER DELEGA DI <b>BONSIGNORI MARINA</b>	9.280		X	X	F
- PER DELEGA DI <b>FERRARI PAMELA MARIA</b>	9.201		X	X	F
		<b>60.787</b>	X	X	F
<b>ALBUZZI SARA</b>	10.494		X	X	F
		<b>10.494</b>	X	X	F
<b>ALDEGHI MARCO</b>	1.000		X	X	F
			X	X	F

Elenco dei soci intervenuti all' Assemblea Straordinaria  
giorno 15/10/2016

DEL 14/10/2016 della Banca Popolare di Milano convocata in seconda convocazione il

NOMINATIVO AZIONISTA DELEGANTI E RAPPRESENTATI	Parziale	Totale	INDICAZIONI DEL VOTO		
			Straordinaria		
			1	2	3
		1.000			
ALESCI MARCO	8.131		X	X	F
		8.131	X	X	F
ALESSANDRO LUCA	7.190		X	X	F
		7.190	X	X	F
ALESSI MARA GIUSEPPINA	100		F	F	F
		100	F	F	F
ALETTI ALDO	8.486		X	X	F
		8.486	X	X	F
ALETTI MANUELA	338		F	F	F
		338	F	F	F
ALFIERI CLAUDIO	4.138		X	X	F
		4.138	X	X	F
ALFONSO PIETRO	109		X	X	F
		109	X	X	F
ALGISI CLAUDIA ROSA	500		F	F	F
		500	F	F	F
ALIOTO MARIKA	1.000		F	F	F
		1.000	F	F	F
ALIPRANDI ALESSIA	16.828		X	X	F
		16.828	X	X	F
ALIPRANDI MARZIA	340		X	X	F
		340	X	X	F
ALLA SIMONE	7.129		X	X	F
		7.129	X	X	F
ALLARA ADRIANO MARIO PIETRO	4.506		X	X	F
		4.506	X	X	F
ALLEGRO FRANCESCA	7.244		X	X	F
		7.244	X	X	F
ALLEMAGNA DIEGO	306		X	X	F
		306	X	X	F
ALLEMAGNA ITALO	46.984		X	X	C
			X	X	C
- PER DELEGA DI ALLEMAGNA FABIO	343		X	X	C
- PER DELEGA DI GHEZZI ALLEMAGNA MARIA	886		X	X	C
- PER DELEGA DI MANDICH SONIA	136		X	X	C
		48.349			
ALLEVI FRANCO	2.000		X	X	F
			X	X	F
- PER DELEGA DI ZANONI EMILIA	7.417		X	X	F
		9.417			
ALLIANO FEDERICO	11.665		X	X	F
		11.665	X	X	F
ALLIEVI NORMA CESARINA	372		X	X	F
		372	X	X	F
ALLOISIO MARIA ANTONELLA	10.759		X	X	F
			X	X	F

Elenco dei soci intervenuti all'Assemblea Straordinaria  
giorno 15/10/2016

DEL 14/10/2016 della Banca Popolare di Milano convocata in seconda convocazione il

NOMINATIVO AZIONISTA DELEGANTI E RAPPRESENTATI	Parziale	Totale	INDICAZIONI DEL VOTO		
			Straordinaria		
			1	2	3
ALMASIO GIOVANNI	8.144	10.759		X	X F
				X	X F
ALOI GRAZIELLA ANTONIA ANGELA	130	8.144		X	X F
				X	X F
- PER DELEGA DI CERIANI BEATRICE	2			X	X F
- PER DELEGA DI RICCO MARCO	542			X	X F
- PER DELEGA DI CARUGATI PATRIZIA	1.053			X	X F
- PER DELEGA DI AGGUGINI ALESSANDRO	5.281			X	X F
- PER DELEGA DI CASTELLI ROBERTO	1.053			X	X F
- PER DELEGA DI LEARDINI MARISA	1.000			X	X F
- PER DELEGA DI ROMANO LUCIA	1.136			X	X F
- PER DELEGA DI FERRADINI LUCIANO	7.416			X	X F
- PER DELEGA DI BUOSO STEFANO ODDONE	19.101			X	X F
- PER DELEGA DI TRAVAGIN MARIA GIUDITTA	17.329	54.043		X	X F
ALTAFINI VITTORINO	44.316	44.316		X	X F
				X	X F
ALTEA SIMONA	14.149	14.149		X	X C
				X	X C
ALZATI PAOLA VIRGINIA	100			X	X F
				X	X F
- PER DELEGA DI DORENTI ELEONORA	100			X	X F
- PER DELEGA DI PEREGO TEODOLINDA	11.697	11.897		X	X F
AMADIO ALEX	1			X	X F
				X	X F
- PER DELEGA DI SERUGHETTI EMANUELA	1			X	X F
- PER DELEGA DI BERTELLI SIMONA	1			X	X F
- PER DELEGA DI BERTELLI CLAUDIA	1			X	X F
- PER DELEGA DI ARBORE ENZO	1			X	X F
- PER DELEGA DI BONASSI LOREDANA	1			X	X F
- PER DELEGA DI FRATELLI MARIO	1			X	X F
- PER DELEGA DI BERTELLI CARLO	1			X	X F
- PER DELEGA DI MAESTRELLI MIRIA	1			X	X F
- PER DELEGA DI ROLLO LUCIA	1	10		X	X F
AMADIO VALERIO	1			X	X F
				X	X F
- PER DELEGA DI GIACOMAZZI ANGELO	1			X	X F
- PER DELEGA DI FINAZZI TIZIANO	1			X	X F
- PER DELEGA DI GIACOMAZZI MARIKA	1			X	X F

Elenco dei soci intervenuti all' Assemblea Straordinaria  
giorno 15/10/2016

DEL 14/10/2016 della Banca Popolare di Milano convocata in seconda convocazione il

NOMINATIVO AZIONISTA DELEGANTI E RAPPRESENTATI	Parziale	Totale	INDICAZIONI DEL VOTO		
			Straordinaria		
			1	2	3
- PER DELEGA DI SALOGNI SERGIO	1		X	X	F
- PER DELEGA DI SALOGNI PAOLA ALESSANDRA	1		X	X	F
- PER DELEGA DI VIGORELLI SILVIA	886		X	X	F
- PER DELEGA DI MAZZOCCHI DARIO	886		X	X	F
- PER DELEGA DI FINAZZI PASQUALINO	1		X	X	F
- PER DELEGA DI FINAZZI ANGELO	1		X	X	F
- PER DELEGA DI FINAZZI MARISA ANNA	1		X	X	F
		1.781			
AMATI ANTONELLA	1		X	X	F
			X	X	F
		1			
AMATO MICHELE	7.441		X	X	C
			X	X	C
		7.441			
AMATRUDA CARMINE MARCO	12.025		X	X	F
			X	X	F
		12.025			
AMBIVERI MASSIMO	627				
		627			
AMBROSETTI STEFANO	9.181				
		9.181			
AMBROSI ANDREA	7.089				
		7.089			
AMBROSI MARCO	454		X	X	F
			X	X	F
		454			
AMBROSI SERGIO	209.219		X	X	F
			X	X	F
- PER DELEGA DI BIANCHI PETRUCCIANI MARIALUISA	13.911		X	X	F
- PER DELEGA DI BASSI CARLA	115		X	X	F
- PER DELEGA DI PETRUCCIANI GIORGIO	317		X	X	F
- PER DELEGA DI BARAZZA STEFANO	1.774		X	X	F
- PER DELEGA DI BARESI ROSALMA	886		X	X	F
- PER DELEGA DI FRANGUELLI EUGENIO	698		X	X	F
- PER DELEGA DI BARAZZA PAOLO	8.263		X	X	F
		235.183			
AMBROSINI SILVIA	7.884		X	X	F
			X	X	F
		7.884			
AMELIO LAURA	64		X	X	F
			X	X	F
		64			
AMETTA DANIELA	11.652		X	X	F
			X	X	F
		11.652			
AMICETTI ANTONELLO	10		F	F	F
			F	F	F
		10			
AMORUSO LORENZO LUIGI	4		X	X	C
			X	X	C
		4			
AMPRIMO ALDO	5.000		F	F	F



Elenco dei soci intervenuti all' Assemblée Straordinaria  
giorno 15/10/2016

DEL 14/10/2016 della Banca Popolare di Milano convocata in seconda convocazione il

NOMINATIVO AZIONISTA DELEGANTI E RAPPRESENTATI	Parziale	Totale	INDICAZIONI DEL VOTO		
			Straordinaria		
			1	2	3
		5.000		F	F
ANDENA TATIANA ASSUNTA	8.812		X	X	F
		8.812	X	X	F
ANDOLFI ROBERTO	1.136		X	X	F
- PER DELEGA DI AGATAN RICCARDO	2		X	X	F
- PER DELEGA DI AGATAN ALESSIA	2		X	X	F
- PER DELEGA DI GALLINARDI WALTER	8.785		X	X	F
- PER DELEGA DI MINORA SILVIA ANGELA	7.024		X	X	F
- PER DELEGA DI ORTU GRAZIELLA	9.217		X	X	F
- PER DELEGA DI ROCCHETTA VERONICA	96		X	X	F
		26.262			
ANDREAGGI FABRIZIO	100		X	X	F
- PER DELEGA DI BONDIONI LUCIA PIERINA	100		X	X	F
- PER DELEGA DI BELLICINI CAMILLA	100		X	X	F
- PER DELEGA DI BIAVATI LUCA	100		X	X	F
- PER DELEGA DI BELLICINI PIERGIORGIO	100		X	X	F
- PER DELEGA DI BELLICINI MATTEO	100		X	X	F
- PER DELEGA DI BASSI TIZIANA	100		X	X	F
- PER DELEGA DI BASSI SANDRA	1.105		X	X	F
- PER DELEGA DI BASSI GIACOMO	100		X	X	F
- PER DELEGA DI BASSI ANNA MARIA	100		X	X	F
- PER DELEGA DI ANDREAGGI LORENZO	100		X	X	F
		2.105			
ANDREIS SILVIA	6.458		X	X	F
		6.458	X	X	F
ANDREOLETTI CLAUDIA	100		X	X	F
		100	X	X	F
ANDREOLETTI GIACOMO	100		X	X	F
		100	X	X	F
ANDREOLI LORENZO	1.000		X	X	C
- PER DELEGA DI METALDI PAOLO	900		X	X	C
- PER DELEGA DI BIAGINI ATOS	6.000		X	X	C
- PER DELEGA DI BERGAMINI ENZO	446		X	X	C
- PER DELEGA DI MILANI ARNALDO	1.000		X	X	C
		9.346			
ANDREOLI STEFANO	50		X	X	C
- PER DELEGA DI FRANCHI IVO	2.703		X	X	C
- PER DELEGA DI			X	X	C

Elenco dei soci intervenuti all' Assemblea Straordinaria  
giorno 15/10/2016

DEL 14/10/2016 della Banca Popolare di Milano convocata in seconda convocazione il

	Parziale	Totale	INDICAZIONI DEL VOTO		
			Straordinaria		
			1	2	3
NOMINATIVO AZIONISTA					
DELEGANTI E RAPPRESENTATI					
RADICI CARLO	12.000		X	X	C
- PER DELEGA DI TRIOLA EMANUELA	68		X	X	C
ANDREONE MARCO FILIPPO	7.566	14.821	X	X	F
			X	X	F
ANDREONI VALERIA	391	7.566	X	X	F
			X	X	F
ANDREOZZI CIRO	9.171	391	F	F	F
			F	F	F
ANDREUZZI DESIREE	179	9.171	X	X	F
			X	X	F
ANDREUZZI ERNESTO	27.996	179	X	X	F
			X	X	F
ANDRINI LORENZO	2.020	27.996	X	X	F
			X	X	F
ANDRISANI ANGELA RAFFAELLA	7.419	2.020	X	X	F
			X	X	F
ANDRONIO MARIO	100	7.419	X	X	A
			X	X	A
- PER DELEGA DI SCOTTI ENRICO	342				
- PER DELEGA DI PARALUPPI DE SANCTIS MARIA GRAZIA	1.859				
- PER DELEGA DI DAVID MARIA GIOVANNA	1.608				
- PER DELEGA DI RADICI MARIA LUISA	100				
- PER DELEGA DI MURARO ROMANA	64		X	X	A
- PER DELEGA DI BILLO UGO	2.651	6.724	X	X	A
ANELLI ALESSANDRO	7.419	7.419	X	X	F
			X	X	F
ANELLI FILIPPO	6.955	6.955	X	X	F
			X	X	F
ANELLI TIZIANA	11.248	11.248	X	X	F
			X	X	F
ANGELINI MYRTIA	20.417		F	F	F
			F	F	F
- IN RAPPRESENTANZA DEL MINORE ZAOUALI ALISSA SARA	3.262	23.679	F	F	F
ANGELINO PAOLA	13.918	13.918	X	X	F
			X	X	F
ANGELIS LUCIA	11.404		X	X	F
			X	X	F
- IN RAPPRESENTANZA DEL MINORE BOSCO GIORGIA	212	11.616	X	X	F
ANGIERO LUCIA	17.907	17.907	X	X	F
			X	X	F
ANICHINI FILIPPO	49	49	X	X	F
			X	X	F
ANILLI SABRINA	8.340		X	X	F

Elenco dei soci intervenuti all' Assemblée Straordinaria  
giorno 15/10/2016

DEL 14/10/2016 della Banca Popolare di Milano convocata in seconda convocazione il

NOMINATIVO AZIONISTA DELEGANTI E RAPPRESENTATI	Parziale	Totale	INDICAZIONI DEL VOTO			
			Straordinaria			
			1	2	3	
- IN RAPPRESENTANZA DEL MINORE BELLÙCO FRANCESCA	2			X	X	F
ANNICELLI GIOVANNI MICHELE	50.000	8.342		X	X	F
ANNONI LAURA	594	50.000		F	F	F
ANNONI THOMAS	148	594		F	F	F
- PER DELEGA DI COLDILANA CHIARA	2			X	X	C
- PER DELEGA DI COLDILANA ERIKA	2			X	X	C
- PER DELEGA DI TETTAMANZI TERESA	2.000			X	X	F
- PER DELEGA DI NARDONE NICOLA	523			X	X	F
PER DELEGA DI CERRITO CARMELO	272	2.947		X	X	F
ANNOVAZZI FEDERICA CARLA	10	10		X	X	F
ANNUNZIATA LUCIA	9.404	9.404		X	X	F
ANOLLI MARIO	7.486	7.486		F	F	F
ANSANI ALADINO	148			F	F	F
- PER DELEGA DI SIMONE ANTONIA	2.000			X	X	F
- PER DELEGA DI LOMOLINO ELENA	1.780			X	X	F
- PER DELEGA DI LOMOLINO LUIGI	100			X	X	F
- PER DELEGA DI MEME' MARTINA	652			X	X	F
- PER DELEGA DI SCHIAVI MARIA ELISABETTA	653			X	X	F
- PER DELEGA DI MEME' FRANCO	652			X	X	F
- PER DELEGA DI CROCE ALESSANDRO	652	6.637		X	X	F
ANSANI LORENA	148			X	X	F
- PER DELEGA DI GIARDINA PAOLA	20.040			X	X	F
- PER DELEGA DI RUGGERI MATTEO	10.272			X	X	F
- PER DELEGA DI RANALLI LAURA	503			X	X	F
- PER DELEGA DI AZZARONE RAFFAELLA	9.737			X	X	F
- IN RAPPRESENTANZA DEL MINORE CANTALINI FEDERICO	136			X	X	F
- PER DELEGA DI IANNUZZI ALESSANDRA	2			X	X	F
- PER DELEGA DI BERNIERI FEDERICO	2			X	X	F
- PER DELEGA DI LLERA CARMEN	28.498	69.338		X	X	F
ANTOGNAZZA VITTORE CESARE	75.997			X	X	F



Elenco dei soci intervenuti all' Assemblée Straordinaria  
giorno 15/10/2016

DEL 14/10/2016 della Banca Popolare di Milano convocata in seconda convocazione il

NOMINATIVO AZIONISTA DELEGANTI E RAPPRESENTATI	Parzlate	Totale	INDICAZIONI DEL VOTO		
			Straordinaria		
			1	2	3
			X	X	F
ANTONIAZZI ALESSANDRO	16.363	75.997	F	F	F
		16.363	F	F	F
ANTONIELLO CARMELA	47.438		X	X	F
			X	X	F
- PER DELEGA DI BINI RENZA	2.072	49.510	X	X	F
ANTONIETTI GIORGIO	1.000		F	F	F
			F	F	F
- PER DELEGA DI GODI LUIGI	289		F	F	F
- PER DELEGA DI RIVA VERCELLOTTI GIULIANA	1.850	3.139	F	F	F
ANTONINI DANIELE	7.121	7.121	X	X	F
			X	X	F
ANTONINI GIOVANNI MAURIZIO	100	100	X	X	F
			X	X	F
ANZALOTTA VINCENZO	7.357	7.357	X	X	F
			X	X	F
ANZI FRANCESCO	7.423	7.423	X	X	F
			X	X	F
AONDIO PAOLO	8.309	8.309	X	X	F
			X	X	F
AONDIO VINCENZO	10.000		X	X	F
			X	X	F
- PER DELEGA DI VERGANI UMBERTO	1.000	16.000	X	X	C
- PER DELEGA DI FUMAGALLI MARIA ROSA	5.000		X	X	C
APRUZZESE MARINA GAETANA	1.117	1.117	X	X	F
			X	X	F
AQUARO FRANCESCO	9.123	9.123	X	X	F
			X	X	F
AQUILINO ANTONIO	9.637	9.637	X	X	F
			X	X	F
ARAGONA LUIGI	7.066	7.066	X	X	F
			X	X	F
ARAGONE OSCAR PAOLO	1	1	F	F	F
			F	F	F
ARALDI FRANCESCA	77.739		X	X	F
			X	X	F
- PER DELEGA DI FERRARI FEDERICA VALENTINA	2	77.743	X	X	F
- PER DELEGA DI FERRARI MARTINA SILVIA	2		X	X	F
ARALLA PAOLO	2.000	2.000	X	X	F
			X	X	F
ARBORE ANNALISA	4.000	4.000	X	X	F
			X	X	F
ARBORE EMANUELA	7.516		X	X	F

Elenco dei soci intervenuti all' Assemblée Straordinaria  
giorno 15/10/2016

DEL 14/10/2016 della Banca Popolare di Milano convocata in seconda convocazione il

NOMINATIVO AZIONISTA DELEGANTI E RAPPRESENTATI	Parziale	Totale	INDICAZIONI DEL VOTO		
			Straordinaria		
			1	2	3
			X	X	F
ARCHINA' CARLO	6.847	7.516	X	X	F
		6.847	X	X	F
ARCOVITO NICOLETTA	100		X	X	F
		100	X	X	F
ARDEMANI ANDREA	7.605		X	X	A
		7.605	X	X	A
ARDILLO FRANCESCO	20.000		X	X	F
			X	X	F
- PER DELEGA DI CICORA DANTE	3.069		X	X	F
- PER DELEGA DI CIPOLLA LUCIANO	2.665		X	X	F
- PER DELEGA DI MONTI MARIA	12.000		X	X	F
- PER DELEGA DI CICCONE MARIETTA	50		X	X	F
- PER DELEGA DI GENNARI PIERGIOVANNI	15.354		X	X	F
- PER DELEGA DI GIULIANI GIAMPIERO	1.158		X	X	F
		54.296			
ARDILLO MARCO	7.623		X	X	F
		7.623	X	X	F
ARDITO ALESSANDRO	2.158		X	X	F
		2.158	X	X	F
ARDITO VINCENZO	887		X	X	F
			X	X	F
- IN RAPPRESENTANZA DEL MINORE ARDITO FRANCESCO	2		X	X	F
		889			
ARDIZZONE SARA	9.761		F	F	F
		9.761	F	F	F
ARENA MIRKO	6.878		X	X	F
		6.878	X	X	F
ARESI DANIELA MARIA REGINA	2.000		X	X	C
			X	X	C
- IN RAPPRESENTANZA DEL MINORE MELERI ANDREA	2		X	X	C
		2.002			
ARESI GABRIELE	8.757		X	X	F
		8.757	X	X	F
ARESI LAURA	521		X	X	F
		521	X	X	F
ARESI SILVIA	16.330		F	F	F
		16.330	F	F	F
ARGENTIERO LUIGI	12.205		F	F	F
		12.205	F	F	F
ARGENZIANO ANDREA	2.000		X	X	F
		2.000	X	X	F
ARGHITTU PAOLA	6.946		F	F	F
		6.946	F	F	F
ARIENTI GIULIANA	536		X	X	F
			X	X	F

Elenco dei soci intervenuti all' Assemblée Straordinaria  
giorno 15/10/2016

DEL 14/10/2016 della Banca Popolare di Milano convocata in seconda convocazione il

NOMINATIVO AZIONISTA DELEGANTI E RAPPRESENTATI	Parziale	Totale	INDICAZIONI DEL VOTO		
			Straordinaria		
			1	2	3
		536			
ARIENTI MICHELA	100		X	X	F
			X	X	F
		100			
ARIENTI WALTER	13.671		X	X	C
			X	X	C
- PER DELEGA DI CARRIERI DAVIDE ALESSANDRO	56		X	X	F
- PER DELEGA DI CARRIERI ELENA MARIA ELISA	54		X	X	C
- PER DELEGA DI ARIENTI ERIKA	813		X	X	C
- PER DELEGA DI CARRIERI SERENELLA	4		X	X	C
- PER DELEGA DI TEMELIN ELISA	677		X	X	C
- PER DELEGA DI CAZZANIGA LUIGI	60.495		X	X	C
- PER DELEGA DI RAGALLI ARIENTI MARIA LUISA	156		X	X	C
- PER DELEGA DI ARIENTI MATTEO	723		X	X	C
- PER DELEGA DI CARRIERI GREGORIO	24.334		X	X	C
		100.983			
ARIU TIZIANA	9.445				
		9.445			
ARIZZI MARCO	9.216				
		9.216			
ARMANNI LUCA	4.848		X	X	F
			X	X	F
		4.848			
ARMANO ROBERTA	6.871		X	X	F
			X	X	F
		6.871			
ARSCOTT MARIE LOUISE	2.000		X	X	F
			X	X	F
		2.000			
ARTOSIN CLAUDIA	72		X	X	F
			X	X	F
		72			
ARTURO MARCO	8.582		X	X	F
			X	X	F
		8.582			
ASERO ROSALBA	7.837		X	X	F
			X	X	F
		7.837			
ASONI ANNA MARIA	9.936		X	X	F
			X	X	F
		9.936			
ASSANDRI ALBERTO	8.138		F	F	F
			F	F	F
		8.138			
ASSANDRI ANNALISA	506		X	X	F
			X	X	F
		506			
ASSENZA PAOLA	9.320		X	X	F
			X	X	F
		9.320			
ASTI GRAZIELLA LUIGIA	42.384		F	F	F
			F	F	F
		42.384			
ASTOLFI ALDO	5.094		F	F	F
			F	F	F
		5.094			
ATTARDO LUCA	9.010		X	X	F
			X	X	F

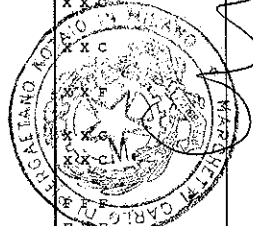

Elenco dei soci intervenuti all' Assemblée Straordinaria  
giorno 15/10/2016

DEL 14/10/2016 della Banca Popolare di Milano convocata in seconda convocazione il

NOMINATIVO AZIONISTA DELEGANTI E RAPPRESENTATI	Parziale	Totale	INDICAZIONI DEL VOTO		
			Straordinaria		
			1	2	3
AUCIELLO DIEGO	8,041	9,010	X	X	F
			X	X	F
AUDISIO TIZIANA	3,506	8,041	F	F	C
			F	F	C
- PER DELEGA DI ALBANESE IRIS	2		F	F	C
- PER DELEGA DI TOMASINI GIOVANNA	50		F	F	C
- PER DELEGA DI PAOLETTI ANTONIO	1,548		F	F	C
- PER DELEGA DI CATTORINI PAOLA	8,413		F	F	C
- PER DELEGA DI BANTI MICHELE	8,350		F	F	C
- PER DELEGA DI FERRO ANTONELLA	2,061		F	F	C
- PER DELEGA DI FERRARIO FABRIZIO	7,811		F	F	C
- PER DELEGA DI BUZZI LORENZO	8,317	40,058	F	F	C
AUGELLO PASQUALE MARCELLO	7,423	7,423	X	X	F
			X	X	F
AUGUGLIARO SUSANNA	7,013	7,013	X	X	C
			X	X	C
AUGUGLIARO VITO	100	7,013	X	X	C
			X	X	C
- PER DELEGA DI GALBUSERA ESTER	890		X	X	C
- PER DELEGA DI AUGUGLIARO ANTONIO	22		X	X	C
- PER DELEGA DI RACCA MARILENA	3,763		X	X	C
- PER DELEGA DI MINGRONE RITA	12		X	X	C
- PER DELEGA DI GALBUSERA FELICE	22,391	27,178	X	X	C
AULISIO MARIA ROSARIA	652	27,178	X	X	C
			X	X	C
- PER DELEGA DI RADICE MARIA LUISA	1,005		X	X	C
- PER DELEGA DI BAUCHIERO CESARE AUGUSTO	5,308		X	X	C
- PER DELEGA DI INGROSSO FRANCESCO	173		X	X	C
- PER DELEGA DI MATTEI RENATO	100	7,238	X	X	C
AVALOS DANIELA GRAZIA	211	211	X	X	F
			X	X	F
AVANTARIO NICOLA	13,165	13,368	X	X	F
			X	X	F
- IN RAPPRESENTANZA DEL MINORE AVANTARIO ANDREA	203		X	X	F
AVANZINI CLAUDIO GIANCARLO	19,453	19,453	X	X	F
			X	X	F
AVELLA LOREDANA	2,158	2,158	X	X	F
			X	X	F
AVERAIMO ROBERTO	108,288	108,288	X	X	F
			X	X	F

Elenco dei soci intervenuti all' Assemblea Straordinaria  
giorno 15/10/2016

DEL 14/10/2016 della Banca Popolare di Milano convocata in seconda convocazione il

NOMINATIVO AZIONISTA DELEGANTI E RAPPRESENTATI	Parziale	Totale	INDICAZIONI DEL VOTO		
			Straordinaria		
			1	2	3
		108.288			
AVEZZANI ALBERTO	10.126		X	X	F
			X	X	F
- IN RAPPRESENTANZA DEL MINORE AVEZZANI ANDREA	888		X	X	F
- IN RAPPRESENTANZA DEL MINORE AVEZZANI ALESSIO	888		X	X	F
		11.902			
AVOGADRI FABIO	7.035		X	X	F
			X	X	F
		7.035			
AVOLIO ROSSELLA	1.000		X	X	C
			X	X	C
- PER DELEGA DI RIVA MATTEO ADRIANO	1.500		X	X	C
- PER DELEGA DI BRAGA GIULIANO	81.600		X	X	C
- PER DELEGA DI FUSCHINI LUCIANO	44.783		X	X	C
- PER DELEGA DI COMELLI FUSCHINI ROSA	1.562		X	X	C
- PER DELEGA DI RAVOTTI ANDREINA	4.406		X	X	C
- PER DELEGA DI TOBALDO IVANA	17.965		X	X	C
		152.816			
AVVENTI GIULIANA	319				
		319			
AZIMONTI FRANCESCA	7.339				
		7.339			
AZZARETTI GIANLUCA	12.447		F	F	F
			F	F	F
		12.447			
AZZOLINI ANGELO	5.259		X	X	F
			X	X	F
- IN RAPPRESENTANZA DEL MINORE AZZOLINI ANGELICA	2		X	X	F
		5.261			
AZZOLINI ELENA	19.594		F	F	F
			F	F	F
		19.594			
AZZOLINI SONIA	14.453		X	X	F
			X	X	F
		14.453			
AZZONE FRANCESCO	6.734		X	X	F
			X	X	F
		6.734			
BABILANI ALESSANDRO	13.431		X	F	F
			X	F	F
		13.431			
BABINI FABIO WOLFARDO	24.773		X	X	F
			X	X	F
		24.773			
BACCHELLI ANTONIA	9.841		X	X	F
			X	X	F
		9.841			
BACCHETTA ROSELLA	500		X	X	F
			X	X	F
		500			
BACCHINI SARA	6.955		X	X	F
			X	X	F
		6.955			
BADARACCO GIUSEPPE	38.111		X	X	F
			X	X	F
		38.111			
BADELLA FLAVIO	7.352		F	F	F
			F	F	F

Elenco dei soci intervenuti all'Assemblea Straordinaria  
giorno 15/10/2016

DEL 14/10/2016 della Banca Popolare di Milano convocata in seconda convocazione il

NOMINATIVO AZIONISTA DELEGANTI E RAPPRESENTATI	Parziale	Totale	INDICAZIONI DEL VOTO		
			Straordinaria		
			1	2	3
BADINELLI DAVIDE	100	7.352	X	X	F
			X	X	F
BADINELLI PIERGIORGIO	100	100	X	X	F
			X	X	F
BAFFELLI GIAMPIERO	4.848	100	X	X	F
			X	X	F
BAFFI LUIGI	3.458	4.848	X	X	F
			X	X	F
BAFFI MARTA ALICE	2	3.458	X	X	F
			X	X	F
- PER DELEGA DI CARUGATI PAOLO	45.338		X	X	F
- PER DELEGA DI GAROVO ROSANNA	15.365		X	X	F
- PER DELEGA DI LOMARTIRE AGOSTINO	3.953		X	X	F
- PER DELEGA DI MARINI GIOVANNI	1.000		X	X	F
- PER DELEGA DI STRADA CARLA	1.000		X	X	F
- PER DELEGA DI BIANCHI BIANCA	1.000		X	X	F
- PER DELEGA DI OLIVA VINCENZO	886		X	X	F
- PER DELEGA DI TOTA GIOVANNI	100		X	X	F
BAGA SARA	25.695	68.644	X	X	F
			X	X	F
BAGATTI MARIA PAOLA	100	25.695	X	X	F
			X	X	F
BAGGIA PATRIZIO	100	100	F	F	C
			F	F	C
BAGGIO SUSANNA	10.488	100	X	X	F
			X	X	F
BAGNATO ALLEGRA	100	10.488	X	X	C
			X	X	C
- PER DELEGA DI MARASI EZIO MARIO	100		X	X	C
- PER DELEGA DI MARASI FRANCESCA	1.329		X	X	C
- PER DELEGA DI RICCIO MARIA AGNESE	100		X	X	C
- PER DELEGA DI RICCIO GIOVANNI ANDREA	100		X	X	C
BAGNATO MARINA MARIA CRI	7.466	1.729	X	X	F
			X	X	F
BAI DAVIDE	58	7.466	X	X	F
			X	X	F
BAIAMONTE DANIELE	7.288	58	F	F	F
			F	F	F
BAILA STEFANO	7.024	7.288	X	X	F
			X	X	F
BAINI CRISTINA	23.931	7.024	X	X	F
			X	X	F

Elenco dei soci intervenuti all' Assemblée Straordinaria  
giorno 15/10/2016

DEL 14/10/2016 della Banca Popolare di Milano convocata in seconda convocazione il

NOMINATIVO AZIONISTA DELEGANTI E RAPPRESENTATI	Parziale	Totale	INDICAZIONI DEL VOTO		
			Straordinaria		
			1	2	3
BAINI SUSANNA	614	23.931	F	F	F
			F	F	F
BAIRATI RENZO	100	614	X	X	F
			X	X	F
- PER DELEGA DI BALZAROTTI DANIELE	6.274		X	X	F
- PER DELEGA DI GAREGNANI MARIA GABRIELLA	100	6.474	X	X	F
BAIRATI STEFANIA	100	100	X	X	F
			X	X	F
BALBO LUCA	8.610	8.610	F	F	F
			F	F	F
BALCONI AGOSTINO	100	100	X	X	F
			X	X	F
- PER DELEGA DI CONSTANTINO OMBRETTA	100	376	X	X	F
- PER DELEGA DI BALCONI ROBERTO PAOLO	376	576	X	X	F
BALCONI CHIARA	92	92	X	X	F
			X	X	F
BALCONI GIORGIO	6.800	6.800	X	X	F
			X	X	F
BALCONI LUCA	9.440	9.440	X	X	F
			X	X	F
BALCONI PAOLO	8.435	8.435	X	X	F
			X	X	F
BALDANZA ALESSIA MARIA	10.344	10.344	X	X	F
			X	X	F
BALDASSARI ALBERTO	8.534	8.534	X	X	F
			X	X	F
BALDASSARRE GAETANO	100	100	X	X	C
			X	X	C
- PER DELEGA DI BALDASSARRE VERONICA	102	217	X	X	C
- PER DELEGA DI BALDASSARRE GRETA	2	217	X	X	C
- PER DELEGA DI BALDASSARRE ARIANNA	2	217	X	X	C
- PER DELEGA DI BALDASSARRE ANNA	11	217	X	X	C
BALDI BALCONI MARIA ANTONIA	824	824	X	X	F
			X	X	F
BALDI STEFANO	9.406	9.406	X	X	F
			X	X	F
BALDINI IRENE RINA	7.206	7.206	X	X	A
			X	X	A
BALDINI MARCO	7.232	7.232	X	X	F
			X	X	F
BALDINI VINCENZO	22.645	22.645	X	X	C
			X	X	C
- PER DELEGA DI MORDACCI ANTONIA	3.320	3.320	X	X	C



Elenco dei soci intervenuti all' Assemblea Straordinaria  
giorno 15/10/2016

Del. 14/10/2016 della Banca Popolare di Milano convocata in seconda convocazione il

NOMINATIVO AZIONISTA DELEGANTI E RAPPRESENTATI	Parziale	Totale	INDICAZIONI DEL VOTO		
			Straordinaria		
			1	2	3
BALDINO DANIELE	7.128	25.965	X	X	F
			X	X	F
BALDO ROBERTA	7.983	7.128	X	X	X
			X	X	X
BALDOVIN PAOLO AGOSTINO	70.518	7.983	X	X	C
			X	X	C
BALDUCCHI ANNITA	11.332	70.518	F	F	F
			F	F	F
BALESTRACCI MICHELA	14.095	11.332	X	X	F
			X	X	F
BALESTRERI ALBERTO	77.591	14.095	F	F	C
			F	F	C
- IN RAPPRESENTANZA DEL MINORE BALESTRERI FRANCESCO	2.720	80.311	F	F	C
BALLA SILVIO ANTONIO	39.505	39.505	X	X	F
			X	X	F
BALLABIO ALESSANDRA	123	123	X	X	F
			X	X	F
BALLABIO MIRCO	8.457	8.457	X	X	F
			X	X	F
BALLARINI AGNESE	12.041	12.041	X	X	F
			X	X	F
BALLARINI MARIA SABRINA	12.872	12.874	X	X	F
			X	X	F
- IN RAPPRESENTANZA DEL MINORE BIELLA RICCARDO	2	12.874	X	X	F
BALLARINI RENATO	8.120	8.122	X	X	F
			X	X	F
- IN RAPPRESENTANZA DEL MINORE BALLARINI CHIARA	2	8.122	X	X	F
BALLESTRERO CHIARA	7.193	7.193	X	X	F
			X	X	F
BALLINI EZIO	100	100	X	X	F
			X	X	F
BALSAMO ROSARIA	8.046	8.046	X	X	F
			X	X	F
BALZANO ANTONIO	29.102	29.102	X	X	F
			X	X	F
BALZANO ISABELLA	25.265	27.258	X	X	C
			X	X	C
- PER DELEGA DI VISMARA DARIO	2		X	X	C
- PER DELEGA DI VISMARA SERGIO	18		X	X	C
- PER DELEGA DI BALZANO ANGELA	652		X	X	C
- PER DELEGA DI BALOSSI GABRIELE	1.304		X	X	C
- PER DELEGA DI CASTIGLIONI FLORIANA	17		X	X	C
BALZARETTI ROBERTO	10.000		X	X	C



Elenco dei soci intervenuti all' Assemblée Straordinaria  
giorno 15/10/2016

DEL 14/10/2016 della Banca Popolare di Milano convocata in seconda convocazione il

NOMINATIVO AZIONISTA DELEGANTI E RAPPRESENTATI	Parziale	Totale	INDICAZIONI DEL VOTO		
			Straordinaria		
			1	2	3
		10.000	X	X	C
BALZARINI DANIELA	2.054		X	X	F
		2.054	X	X	F
BALZAROTTI GABRIELLA	22.536		X	X	F
		22.536	X	X	F
BALZAROTTI GIUSEPPE	15.953		F	F	F
			F	F	F
- PER DELEGA DI GALBIATI DUILIO MARIA	19.532		F	F	F
- PER DELEGA DI CATTANEO DARIA	4.036		F	F	F
- PER DELEGA DI LOPANE ENZO	31.610		F	F	F
- PER DELEGA DI COSTA SARA	7.015		F	F	F
		78.146	F	F	F
BALZAROTTI PAOLO	701		F	F	F
		701	F	F	F
BALZAROTTI PATRIZIA	1		X	X	F
		1	X	X	F
BANDERA PIETRO	11.084		X	X	F
		11.084	X	X	F
BANDINI GIANFRANCO	100				
		100			
BANDIRALI ELGA	30.102		X	X	F
		30.102	X	X	F
BANFI CESARE	10		X	X	C
		10	X	X	C
BANFI EDOARDO	8.532		X	X	C
		8.532	X	X	C
BANFI FERRUCCIO	4.430		F	F	F
			F	F	F
- PER DELEGA DI PIGNATARO BANFI MARIA LUIGIA	4.670		F	F	F
		9.100	F	F	F
BANFI GIORGIO	70.730		X	X	F
		70.730	X	X	F
BANFI LAURA	646		X	X	F
		646	X	X	F
BANFI MARCO	10.325		F	F	F
			F	F	F
BANFI MARCO	2.158		X	X	F
		2.158	X	X	F
BANFI MARIO	4.000		X	X	F
			X	X	F
- IN RAPPRESENTANZA DEL MINORE BANFI ANDREA	886		X	X	F
		4.886	X	X	F
BANFI ROBERTO	7.629		X	X	F
		7.629	X	X	F
BANTI ALESSIA	9.984		X	X	F
		9.984	X	X	F
BARACCA ELISA	10.349		F	F	F

Elenco dei soci intervenuti all' Assemblée Straordinaria  
giorno 15/10/2016

DEL 14/10/2016 della Banca Popolare di Milano convocata in seconda convocazione il

NOMINATIVO AZIONISTA DELEGANTI E RAPPRESENTATI	Parziale	Totale	INDICAZIONI DEL VOTO		
			Straordinaria		
			1	2	3
			F	F	F
BARAGGIA MARINA LUIGIA	100	10.349	X	X	F
			X	X	F
BARALDI ANNA	1.442	100	X	X	F
			X	X	F
BARANA PAOLA	8.296	1.442	X	X	F
			X	X	F
BARANZINI ALBERTO	18.727	8.296	X	X	F
			X	X	F
BARATELLA ELISA	7.527	18.727	X	X	F
			X	X	F
BARATELLI PAOLO MARIO ENRICO	12.335	7.527	F	F	F
			F	F	F
- IN RAPPRESENTANZA DEL MINORE BARATELLI NICOLO'	2	12.337	F	F	F
BARAWITZKA STEFANO	9.632	9.632	X	X	F
			X	X	F
BARAZZETTA BEMA TERESA	15.167	9.632	X	X	F
			X	X	F
BARBAGLIA ALESSANDRO	100	15.167	X	X	F
			X	X	F
- IN RAPPRESENTANZA DEL MINORE BARBAGLIA RICCARDO	136	236	X	X	F
BARBAGLIA GIOVANNI	900	900	X	X	F
			X	X	F
BARBARESCHI GIUSEPPE	100		X	X	C
			X	X	C
- PER DELEGA DI BECCHINO SAVERIO	1.000		X	X	C
- PER DELEGA DI CUSCITO GIANNI GIUSEPPE NICOLA	886		X	X	C
- PER DELEGA DI SANGIOVANNI MARISA ORNELLA	1		X	X	C
- PER DELEGA DI BECCHINO ILARIA	1.941		X	X	C
- PER DELEGA DI VERZANI ALFREDO	8.817		X	X	C
PER DELEGA DI ARPONE EMANUELE	7.355		X	X	C
- PER DELEGA DI DEL GATTO FRANCO	100		X	X	C
- PER DELEGA DI RHO LUCIANO ENRICO	5.000		X	X	C
- PER DELEGA DI DONNINELLI GIUSEPPE	20.000	45.200	X	X	C
BARBARIA ELVIRA	1.275	1.275	X	X	F
			X	X	F
BARBATO CLAUDIO	8.614	8.614	X	X	F
			X	X	F
BARBERA ALESSANDRO	315	315	X	X	F
			X	X	F
BARBERIS MANUELA	8.312		X	X	F
			X	X	F

Elenco dei soci intervenuti all' Assemblea Straordinaria  
giorno 15/10/2016

DEL 14/10/2016 della Banca Popolare di Milano convocata in seconda convocazione il

	Parziale	Totale	INDICAZIONI DEL VOTO		
			Straordinaria		
			1	2	3
<b>NOMINATIVO AZIONISTA</b>					
<b>DELEGANTI E RAPPRESENTATI</b>					
<b>BARBETTA ANDREA</b>	8.368	8.312	X	X	F
			X	X	F
<b>BARBI CINZIA</b>	12.649	8.368	X	X	F
			X	X	F
<b>BARBIERI CARLO ROBERTO</b>	42.288	12.649	X	X	F
			X	X	F
- PER DELEGA DI SALVANESCHI MARIA GIUSEPPINA	8.267		X	X	F
- PER DELEGA DI DEBERNARDI ANTONINA	652	51.207	X	X	F
<b>BARBIERI ERICA</b>	20.000		F	F	A
			F	F	A
- IN RAPPRESENTANZA DEL MINORE SALVAGNINI GIANLUCA	330		F	F	A
- IN RAPPRESENTANZA DEL MINORE SALVAGNINI EMANUELE	330	20.660	F	F	A
<b>BARBIERI MARIA STELLA</b>	8.698		X	X	F
			X	X	F
<b>BARBIERI VITTORIO</b>	12.924	8.698	X	X	C
			X	X	C
- IN RAPPRESENTANZA DEL MINORE BARBIERI LUCA	2	12.926	X	X	C
<b>BARBINI ELISABETTA</b>	100		X	X	C
			X	X	C
- PER DELEGA DI BOTTESIN ANTONELLA	12.897		X	X	C
- PER DELEGA DI BIANCHI TIZIANA	2.858	15.855	X	X	C
<b>BARBISOTTI ROBERTO</b>	748		X	X	F
			X	X	F
<b>BARBOTTI PAOLO</b>	26.437	748	X	X	F
			X	X	F
- IN RAPPRESENTANZA DEL MINORE BARBOTTI FEDERICO	1	26.438	X	X	F
<b>BARCELLA ALBERTO</b>	1		X	X	X
			X	X	X
- PER DELEGA DI PARIS SILVIA	1		X	X	X
- PER DELEGA DI RINALDI TARCISIO	1		X	X	X
- PER DELEGA DI CHIARI LUCIANO	1		X	X	X
- PER DELEGA DI GERALI CARLO	652		X	X	X
- PER DELEGA DI TURRICENI CLAUDIA	1		X	X	X
- PER DELEGA DI BELOTTI GABRIELLA	1		X	X	X
- PER DELEGA DI RODOLFI ROSA	1		X	X	X
- PER DELEGA DI DOSSI CLOTILDE	1		X	X	X
- PER DELEGA DI BENIGNA MARIA GIOVANNA	1		X	X	X
- PER DELEGA DI MANZONI SARA	1		X	X	X
<b>BARCHI MARIACRISTINA</b>	14.789	662	X	X	F
			X	X	F

Elenco dei soci intervenuti all'Assemblea Straordinaria  
giorno 15/10/2016

DEL 14/10/2016 della Banca Popolare di Milano convocata in seconda convocazione il

NOMINATIVO AZIONISTA DELEGANTI E RAPPRESENTATI	Parziale	Totale	INDICAZIONI DEL VOTO		
			Straordinaria		
			1	2	3
BARDARO LILIANA	1	14.789		X	X F
				X	X F
BARENGHI MARIA LUISA	2.634	1		X	X C
				X	X C
- PER DELEGA DI MARNATI ANGELO	7.898	10.532		X	X C
BARIANI ELISABETTA	9.812	9.812		X	X F
				X	X F
BARIANI ROBERTO	6.723	6.723		X	X F
				X	X F
BARILE ANGELA	20.879	20.879		X	X F
				X	X F
BARILE CESARE	8.605	8.605		X	X F
				X	X F
BARILE PASQUALE	42.569	42.569		X	X F
				X	X F
BARLASSINA ROBERTA	2.766	2.766		X	X F
				X	X F
BARLETTA STEFANIA	8.701	8.701		X	X F
				X	X F
BARO GIOVANNI	4.080	4.080		X	X F
				X	X F
BAROCCI RENATO	33.238	33.238		X	X F
				X	X F
BARONE DANTE	100	100		F	F F
				F	F F
BARONI GIOVANNI MARIO	9.474	9.474		X	X C
				X	X C
BARONI MAURIZIO	22	22		X	X X
				X	X X
BARONI MILENA	2.434	2.434		X	X F
				X	X F
BAROZZI PAOLO	15.003	15.003		X	X F
				X	X F
BARRESI SALVATORE	7.094	7.094		F	F F
				F	F F
BARRESI SIMONA	8.603	8.603		X	X F
				X	X F
BARTESELLI RAFFAELE	76.678	76.678		F	F F
				F	F F
BARTOLOMASI EMANUELA	22.905	22.905		F	F A
				F	F A
BARTOLOMEI CRISTINA	50	50		X	X F
				X	X F
BARTOLOMEI EUGENIO	10	10		X	X F
				X	X F

Elenco dei soci intervenuti all' Assemblea Straordinaria  
giorno 15/10/2016

DEL 14/10/2016 della Banca Popolare di Milano convocata in seconda convocazione il

NOMINATIVO AZIONISTA DELEGANTI E RAPPRESENTATI	Parziale	Totale	INDICAZIONI DEL VOTO		
			Straordinario		
			1	2	3
- PER DELEGA DI GANDIANI ELENA	6.882		X	X	F
- PER DELEGA DI GRANZELLA ALBERTA	51		X	X	F
- PER DELEGA DI RABUFFETTI ANNA MARIA	10.461		X	X	F
- PER DELEGA DI CATTANEO GIUSEPPE	10		X	X	F
- PER DELEGA DI CARPENETTI ANTONIO	6.000		X	X	F
- PER DELEGA DI RAPIZZI ALESSANDRA	7.062		X	X	F
- PER DELEGA DI COZZI MAURO	8.156		X	X	F
- PER DELEGA DI GALIMBERTI MOIRA	6.900		X	X	F
- PER DELEGA DI COSTANZO MONICA	7.505	53.037	X	X	F
BARUFFALDI PAOLA	191	191			
BARZAGHI DANIELE	100				
- PER DELEGA DI SAGGESE ANTONIO	100		X	X	C
- PER DELEGA DI SAGGESE SAMUELE	2		X	X	C
- PER DELEGA DI SAGGESE NICOLO'	2		X	X	C
- PER DELEGA DI AMICO GIOVANNA	886		X	X	C
- PER DELEGA DI BIASINI ERMINIO	2.576	3.666	X	X	C
BARZAGHI MARCO CESARE	6.962	6.962	X	X	F
			X	X	F
BARZAGHI PAOLA EUGENIA	12.901	12.901	X	X	F
			X	X	F
BARZAGHI RICCARDO	6.900	6.900	X	X	F
			X	X	F
BARZE ANDREA	11.725	11.725	X	X	F
			X	X	F
BARZIZZA ALESSANDRA	9.781	9.781	X	X	F
			X	X	F
BASADONNA ALBERTO	8.656		X	X	F
			X	X	F
- PER DELEGA DI DONATI PAOLA MARIA TERESA	7.006		X	X	F
- PER DELEGA DI SANTINI ROBERTO	11.980		X	X	F
- PER DELEGA DI MARCHIORI GIULIANA	5.955		X	X	F
- PER DELEGA DI GIULIANI GIUSEPPINA	1.360		X	X	F
- PER DELEGA DI FROSIO GIOSUE	33.264		X	X	F
- PER DELEGA DI GIULIANI MARIA TERESA	1.803		X	X	F
- PER DELEGA DI BRIGNOLI BERTOLETTI CLAUDIA	6.800		X	X	F
- PER DELEGA DI BERTOLETTI LINO	6.800		X	X	F
- PER DELEGA DI					

Elenco dei soci intervenuti all' Assemblée Straordinaria  
giorno 15/10/2016

DEL 14/10/2016 della Banca Popolare di Milano convocata in seconda convocazione il

NOMINATIVO AZIONISTA DELEGANTI E RAPPRESENTATI	Parziale	Totale	INDICAZIONI DEL VOTO				
			Straordinaria				
			1	2	3		
RADICI FEDERICO	2				X	X	F
- PER DELEGA DI RADICI FRANCESCA	2				X	X	F
BASANI ANNALISA	20.159	83.628			X	X	F
					X	X	F
BASCIALLA PAOLA	23.247	20.159			X	X	F
					X	X	F
BASCUCCI CAROLA	2	23.247			X	X	F
					X	X	F
BASCUCCI GIOVANNI	8.094	2			X	X	F
					X	X	F
BASILE RENATO	250.885	8.094			X	X	C
					X	X	C
- PER DELEGA DI TRIULZI GRAZIELLA	25.000				X	X	C
- PER DELEGA DI BASILE PIERANDREA	500				X	X	C
- PER DELEGA DI CORTI GIORGIO	515				X	X	C
BASILI FRANCESCA	7.496	276.900			F	F	C
					F	F	C
BASILICO DANIELA	10.800	7.496			X	X	F
					X	X	F
BASILICO MARIA GRAZIA	1.564	10.800			X	X	C
					X	X	C
BASILIO AMBROGIO	0	1.564			X	X	F
					X	X	F
- PER DELEGA DI FESTA RENATA	14.688				X	X	F
BASSANI ROBERTA	21.013	14.688			F	F	F
					F	F	F
BASSI CLAUDIO	8.312	21.013			X	X	F
					X	X	F
BASSI FEDERICA	10	8.312			X	X	F
					X	X	F
BASSI GIULIANO	8.495	10			X	X	C
					X	X	C
BASSINI MARINA	18.840	8.495			X	X	F
					X	X	F
BASSO CHIARA GIOVANNA	18.245	18.840			X	X	F
					X	X	F
BASSO DONATO	8.356	18.245			X	X	F
					X	X	F
BASTIA FRANCESCA	8.436	8.356			F	F	F
					F	F	F
BASTIA VALERIO ATTILIO	8.646	8.436			X	X	F
					X	X	F
BATTA ANDREA	7.373	8.646			X	X	F
					X	X	F

Elenco dei soci intervenuti all' Assemblea Straordinaria  
giorno 15/10/2016

DEL 14/10/2016 della Banca Popolare di Milano convocata in seconda convocazione il

NOMINATIVO AZIONISTA DELEGANTI E RAPPRESENTATI	Parziale	Totale	INDICAZIONI DEL VOTO		
			Straordinaria		
			1	2	3
		7.373			
BATTAGLIA DIEGO	47.128			X X F	
				X X F	
- PER DELEGA DI BATTAGLIA ELISA	11			X X F	
- PER DELEGA DI POLLONI ALBERTO	5.259			X X A	
- PER DELEGA DI VERZONI MASSIMO	9.369			X X F	
		61.767			
BATTAGLIONI MASSIMO	1.075			F F F	
				F F F	
		1.075			
BATTAIOTTO LUCA	9.154			X X F	
				X X F	
		9.154			
BATTEGAZZORE MARIA PASQUALINA	8.707			F F F	
				F F F	
		8.707			
BATTELLI FEDERICO	1			X X F	
				X X F	
		1			
BATURI ALESSANDRO	8.729			X X F	
				X X F	
		8.729			
BATURI GIOACCHINO	1.000			X X F	
				X X F	
		1.000			
BAUSO GIUSEPPE	25.000			F F C	
				F F C	
		25.000			
BAVASSANO MASSIMO	8.132			X X F	
				X X F	
		8.132			
BAVERA CECILIA	13.145			X X F	
				X X F	
		13.145			
BAVIELLO MASSIMILIANO	1			X X F	
				X X F	
		1			
BAZZANI GIANLUCA	425			X X X	
				X X X	
		425			
BAZZO LUIGI MARCELLO MARCO	18.039			X X F	
				X X F	
		18.039			
BECCALLI GIULIANO	15.840			X X F	
				X X F	
- PER DELEGA DI LAMAstra GIUSEPPINA	13.769			X X F	
		29.609			
BECCALLI MASSIMO	80.170			X X F	
				X X F	
		80.170			
BECCHETTI LILIANA	20.849			X X X	
				X X X	
		20.849			
BECHERONI MASSIMILIANO	100			X F F	
				X F F	
		100			
BEDANI LAURA	1.000			X X X	
				X X X	
		1.000			
BEGHELDO NICOLA	27.306			X X F	
				X X F	
- IN RAPPRESENTANZA DEL MINORE BEGHELDO MARIAELENA	2			X X F	
		27.308			
BEGHETTI MASSIMO	7.925			X X F	

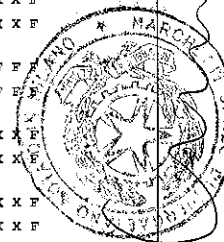

Elenco dei soci intervenuti all' Assemblée Straordinaria  
giorno 15/10/2016

DEL 14/10/2016 della Banca Popolare di Milano convocata in seconda convocazione il

NOMINATIVO AZIONISTA DELEGANTI E RAPPRESENTATI	Parziale	Totale	INDICAZIONI DEL VOTO			
			Straordinaria			
			1	2	3	
		7.925		X	X	F
BEGNI ALBERTO	6.713			X	X	F
		6.713		X	X	F
BEGNI LODOVICO	5			X	X	F
		5		X	X	F
BEGNIS VALTER	100			X	X	C
				X	X	C
- PER DELEGA DI ZANETTI ROBERTO	473			X	X	C
- PER DELEGA DI PICCIRILLO GAETANO	9.064			X	X	C
- PER DELEGA DI COLOMBO GIAN BATTISTA	568			X	X	C
		10.205				
BELFIORE LA CAPRIO LUIGI	52.803			X	X	C
		52.803		X	X	C
BELLAGAMBA SIMONETTA	12.554			X	X	F
		12.554		X	X	F
BELLANDI ANDREA	38.368			F	F	F
				F	F	F
- PER DELEGA DI BELLANDI FRANCESCO	11			F	F	F
- PER DELEGA DI BELLANDI GIACOMO	11			F	F	F
- PER DELEGA DI BELLANDI STEFANO	35			F	F	F
		38.425				
BELLANDI GIOVANNI	15.396			F	F	F
		15.396		F	F	F
BELLASIO MARCO	652			X	X	F
		652		X	X	F
BELLAVITE PELLEGRINI CARLO	5.367			F	F	F
		5.367		F	F	F
BELLAZZI LAURA	300			X	X	F
		300		X	X	F
BELLETTA CATERINA	6.431			X	X	F
		6.431		X	X	F
BELLETTA ROBERTO	11			X	X	C
				X	X	C
- PER DELEGA DI MAGGIONI ILVA LUIGIA	11			X	X	C
- PER DELEGA DI BELLETTA CLAUDIA	11			X	X	C
		33				
BELLETTA STEFANO	42.036			F	F	F
				F	F	F
- IN RAPPRESENTANZA DEL MINORE BELLETTA FRANCESCO	978			F	F	F
		43.014				
BELLI ANTONELLA	45.487			X	X	F
		45.487		X	X	F
BELLI ETTORE BRUNO	3.371			X	X	C
				X	X	C
- PER DELEGA DI MORSON ELISA GIOVANNA	100			X	X	C
- PER DELEGA DI DI RESTA ANGELA	3.379			X	X	C



Elenco dei soci intervenuti all' Assemblea Straordinaria  
giorno 15/10/2016

DEL 14/10/2016 della Banca Popolare di Milano convocata in seconda convocazione il

NOMINATIVO AZIONISTA DELEGANTI E RAPPRESENTATI	Parziale	Totale	INDICAZIONI DEL VOTO		
			Straordinaria		
			1	2	3
		11.850			
BELLINI DANIELA RAFFAELA	10		X	X	F
			X	X	F
BELLINI ERNA TEA	1	10	X	X	F
			X	X	F
- PER DELEGA DI FIORE CLAUDIA	14.409		X	X	F
- PER DELEGA DI ROSATI SARA	19.304		X	X	F
- PER DELEGA DI APPERTI MARZIO	10.158		X	X	F
- PER DELEGA DI DIDONNA LOREDANA	18.361		X	X	F
- PER DELEGA DI CALANNI FRACCONO SEBASTIANO	1.360		X	X	F
- PER DELEGA DI ALFONZO NICOLA	12.340		X	X	F
- PER DELEGA DI COLANGELO GENNARO ANTONIO	10.026		X	X	F
- PER DELEGA DI DONATI GIANPAOLO	7.926		X	X	F
- PER DELEGA DI PETRINI DOMENICO	11.824		X	X	F
- PER DELEGA DI VAGNARELLI ELISA	11.373		X	X	F
		117.082			
BELLINI GABRIELE	100		F	F	F
			F	F	F
- PER DELEGA DI BELLINI ALESSANDRA	6.676	6.776	F	F	F
BELLINI LINDA GIANNA	7.697		X	X	F
			X	X	F
		7.697			
BELLINI MAURIZIO GIUSEPPE ITALO	886		F	F	F
			F	F	F
- PER DELEGA DI CALISSE MARTA	5.011		F	F	F
		5.897			
BELLINIA ANTONINO	995		X	X	X
			X	X	X
		995			
BELLISARI SPARTACO	10.471		X	X	F
			X	X	F
		10.471			
BELLOCCHIO VANESSA	1		F	F	F
			F	F	F
		1			
BELLOMI FABIO	15.496		X	X	A
			X	X	A
		15.496			
BELLONE DANIELA	500		X	X	F
			X	X	F
		500			
BELLONI ALESSANDRO	609		X	X	F
			X	X	F
		609			
BELLONI DAVIDE	50		X	X	X
			X	X	X
		50			
BELLONI MARIA	6.891		X	X	F
			X	X	F
- PER DELEGA DI BELLONI GIOVANNI	7.399		X	X	F
- PER DELEGA DI PAGANINI LAURA	16.065		X	X	F
- PER DELEGA DI PIACENTINI ELSA	54.975		X	X	F

Elenco dei soci intervenuti all' Assemblée Straordinaria  
giorno 15/10/2016

DEL 14/10/2016 della Banca Popolare di Milano convocata in seconda convocazione il

NOMINATIVO AZIONISTA DELEGANTI E RAPPRESENTATI	Parziale	Totale	INDICAZIONI DEL VOTO		
			Straordinaria		
			1	2	3
BELLONI MATTEO	40.563	85.330	X	X	F
			X	X	F
BELLONI STEFANO	6.762	40.563	X	X	F
			X	X	F
BELLOTTA CHIARA MARIA	8.644	6.762	X	X	C
			X	X	C
BELLOTTA PIACIDO	10	8.644	X	X	C
			X	X	C
- PER DELEGA DI LANFREDINI IVO	15.000		X	X	C
- PER DELEGA DI DE BARTOLO DONATO	2.000		X	X	C
- PER DELEGA DI PIZZI ANGELO TERSILLO	7.097		X	X	C
- PER DELEGA DI ZACCARIA ALBERTO	886		X	X	C
- PER DELEGA DI GRAZIANI ADRIANA BRIGIDA	886		X	X	C
- PER DELEGA DI NONIS NATALINA SECONDIANA	100		X	X	C
- PER DELEGA DI LANFREDINI FABIO	19.297		X	X	C
- PER DELEGA DI RIVOLTA ROSELLINA	652	45.928	X	X	C
BELLOTTI MARIO	9.207	9.207	X	X	F
			X	X	F
BELLU' FRANCESCA	13.747	13.747	X	X	F
			X	X	F
BELLUCCI MARIA ANTONELLA	7.697	7.697	X	X	C
			X	X	C
BELLUCCI VINCENZO PAOLO	10.441	10.441	X	X	C
			X	X	C
BELLUCCO EZIO	6.500	6.500	X	X	F
			X	X	F
BELLUSCHI ANGELA	136		X	X	F
			X	X	F
- PER DELEGA DI PILLA GIORGIA	2		X	X	F
- PER DELEGA DI SEDDA SERGIO	3.321		X	X	F
- PER DELEGA DI MILANESI LUIGI	557		X	X	F
- PER DELEGA DI COLNAGHI GIOVANNI	4.125		X	X	F
- PER DELEGA DI BALDINI MARIA GRAZIA	4.125	12.266	X	X	F
BELLUSCI LUCIA	14.484	14.484	X	X	F
			X	X	F
BELLUSCIO CRISTINA	7.311	7.311	X	X	F
			X	X	F
BELLUTTI ROBERTA	13.479	13.479	X	X	F
			X	X	F
BELOTTI ELISABETTA	652		X	X	X
			X	X	X

Elenco dei soci intervenuti all' Assemblée Straordinaria  
giorno 15/10/2016

DEL 14/10/2016 della Banca Popolare di Milano convocata in seconda convocazione il

NOMINATIVO AZIONISTA DELEGANTI E RAPPRESENTATI	Parziale	Totale	INDICAZIONI DEL VOTO		
			Straordinaria		
			1	2	3
- PER DELEGA DI PARIS FRANCESCO ANGELO	652		X	X	X
- PER DELEGA DI MOMBELLI ANDREINA	886		X	X	X
- PER DELEGA DI ROSSI GIOVANNA	652		X	X	X
- PER DELEGA DI BENEDINI AUGUSTO	652		X	X	X
- PER DELEGA DI MASA MARIA LUISA	652		X	X	X
- PER DELEGA DI BELOTTI GIOVANNA	1		X	X	X
- PER DELEGA DI PLEBANI ALESSANDRO	1		X	X	X
- PER DELEGA DI RACCAGNI ELIO	1		X	X	X
- PER DELEGA DI CORNA ROSA	1		X	X	X
- PER DELEGA DI ROCCO MATTEO	1	4.151	X	X	X
<b>BELOTTI MARA</b>	4				
<b>BELTRAME GIORDANO</b>	51.000	4			
- PER DELEGA DI MONACO PAOLO	34.968				
- PER DELEGA DI POLLI ANTONINO	1.000		X	X	C
- PER DELEGA DI PELLIZZONE IRENE	100	87.068	X	X	C
<b>BELTRAMI SILVIO</b>	33.000		X	X	F
- PER DELEGA DI BROGGINI GIANMARIO	895		X	X	F
- PER DELEGA DI CASTIGLIONI SILVIA	3.000		X	X	F
- PER DELEGA DI BELTRAMI EMANUELE	11.129		X	X	F
- PER DELEGA DI BELTRAMI MARIA LUIGIA	205	48.229	X	X	F
<b>BELUSINI MORENI ANDREA</b>	68.460		X	X	X
- PER DELEGA DI MARTINAZZI ANNAMARIA	6.201	74.661	X	X	X
<b>BELUSSI ROBERTO</b>	652		X	X	X
- PER DELEGA DI BELUSSI MARINO	1		X	X	X
- PER DELEGA DI TURANO ANTONIO	228		X	X	X
- PER DELEGA DI BETTONI MARZIA	652		X	X	X
- PER DELEGA DI BELOTTI DIEGO MASSIMILIANO	1		X	X	X
- PER DELEGA DI PALMIERI FRANCESCO	20.915		X	X	X
- PER DELEGA DI MOBILIO IVAN	8.165		X	X	X
- PER DELEGA DI CALDERISI CHIARA	2		X	X	X
- PER DELEGA DI SPAGNOLI MARIA	107.367		X	X	X
- PER DELEGA DI MASULLI LUIGI	8.041		X	X	X



Elenco dei soci intervenuti all' Assemblea Straordinaria  
giorno 15/10/2016

DEL 14/10/2016 della Banca Popolare di Milano convocata in seconda convocazione il

	Parziale	Totale	INDICAZIONI DEL VOTO		
			Straordinaria		
			1	2	3
<b>NOMINATIVO AZIONISTA</b>					
<b>DELEGANTI E RAPPRESENTATI</b>					
- PER DELEGA DI CALDERISI MARIANGELA	2			X	X X
<b>BENATTI LAURA</b>	21.787	146.026		F	F F F
<b>BENEDETTO ANTONIO</b>	11.688	21.787		F	F F F
<b>BENEGGI ENRICO</b>	5.485	11.688		X	X F
<b>BENELLI DANIELA</b>	8.776	5.485		X	X F
<b>BENELLI SIMONE ATTILIO</b>	7.048	8.776		X	X F
<b>BENGGI PAOLO</b>	20.000	7.048		X	X F
- PER DELEGA DI GALIAZZO MONICA MARIA	12.519			X	X C
- PER DELEGA DI BERTOLINI ROBERTO	40.000			X	X C
- PER DELEGA DI CASSIANI LOREDANA	886			X	X C
- PER DELEGA DI DALU FIORENZO	307.035			X	X C
- PER DELEGA DI BENGGI LUCA	15.901	396.341		X	X C
<b>BENIGNA LLIGI</b>	1			X	X F
- PER DELEGA DI BENIGNA GIUSEPPE	1			X	X F
- PER DELEGA DI BENIGNA STEFANO	1			X	X F
- PER DELEGA DI BENIGNA DIEGO	1			X	X F
- PER DELEGA DI BENIGNA MILEDI	1			X	X F
- PER DELEGA DI TIRA LORENZO	1			X	X F
- PER DELEGA DI RONCELLI MARCO	886			X	X F
- PER DELEGA DI RADICI GIADA	1			X	X F
- PER DELEGA DI TOTTA ANTONELLA	10.968			X	X F
- PER DELEGA DI DINI CLAUDIA	7.280	19.141		X	X F
<b>BENSI RAFFAELLA</b>	9.395	9.395		X	X F
<b>BENTIVOGLIO RAVASIO EMANUELA MARIA</b>	8.191	8.191		X	X F
<b>BENTIVOGLIO WALTER</b>	8.467	8.467		X	X X
<b>BENUCCI MELANIA</b>	43.009	43.009		X	X F
<b>BENVENUTO ANTONIOGIORGIO</b>	3.260	3.260		F	F F F
<b>BENZONI ANDREINA</b>	21.034			X	X F

Elenco dei soci intervenuti all'Assemblea Straordinaria  
giorno 15/10/2016

DEL 14/10/2016 della Banca Popolare di Milano convocata in seconda convocazione il

	Parziale	Totale	INDICAZIONI DEL VOTO		
			Straordinaria		
			1	2	3
NOMINATIVO AZIONISTA					
DELEGANTI E RAPPRESENTATI					
- IN RAPPRESENTANZA DEL MINORE COMERCI LUCA	2	21.035	X	X	F
BENZONI GIUSEPPE	10.194	10.194	F	F	F
BENZONI LUISA	30	30	X	X	F
BERETTA ADRIANO	1.028	1.028	F	F	C
BERETTA CHRISTIAN	20.120	20.120	F	F	F
BERETTA CINZIA	21.314	21.314	F	F	F
BERETTA LILIANA MARIA	372	372	F	F	F
BERETTA MASSIMO AMBROGIO	18.456	18.456	X	X	F
BERETTA MATTEO	10.027	10.027	X	X	F
BERETTA MICHELE	218	218	X	X	F
BERGAMASCHI BARBARA	10.316	10.316	X	X	F
- PER DELEGA DI MATIDI GIORGIA	6.753	6.753	X	X	F
- PER DELEGA DI LOMBARDI ARCANGELA	652	652	X	X	F
- PER DELEGA DI PARO NICOLA	2	2	X	X	F
- PER DELEGA DI PARISINI PIERO	3.574	3.574	X	X	F
- PER DELEGA DI ACCANTINI GIORGIA	2	2	X	X	F
- PER DELEGA DI QUERIN ENRICO	3.051	3.051	X	X	F
- PER DELEGA DI FRATINO GENNARO	652	652	X	X	F
- PER DELEGA DI GAMBERINI VALERIA	1.484	1.484	X	X	F
- PER DELEGA DI GENONI PAOLO	7.358	7.358	X	X	F
- PER DELEGA DI ACCANTINI RITA ELENA	886	886	X	X	F
BERGAMASCHI GIUSEPPE ERASMO	2.075	2.075	X	X	F
BERGAMASCHI MARA	7.219	7.219	X	X	F
BERGAMASCHI MAURO	8.146	8.146	X	X	C
BERGAMASCHI RENATO	341	341	X	X	A
- PER DELEGA DI COLOMBO ROSA LINA	3.060	3.060	X	X	A
BERGAMINI ALESSANDRA	7.554	7.554	X	X	F

Elenco dei soci intervenuti all' Assemblée Straordinaria  
giorno 15/10/2016

DEL 14/10/2016 della Banca Popolare di Milano convocata in seconda convocazione il

NOMINATIVO AZIONISTA DELEGANTI E RAPPRESENTATI	Parziale	Totale	INDICAZIONI DEL VOTO			
			Straordinaria			
			1	2	3	
<b>BERGAMINI CARLO</b>	4.844	7.554		X	X	F
				X	X	F
<b>BERGAMINI MARCO AMBROGIO</b>	8.396	4.844		X	X	F
				X	X	F
<b>BERGANTIN MARCO</b>	211	8.396		F	F	F
				F	F	F
<b>BERGO BENITO</b>	652	211		X	X	F
				X	X	F
- PER DELEGA DI <b>GENTILE ELISABETTA</b>	8.373			X	X	F
- PER DELEGA DI <b>BENAGLIA ENRICO</b>	100			X	X	F
- PER DELEGA DI <b>CAIANI MASSIMO</b>	100			X	X	F
- PER DELEGA DI <b>MINZON IVANA</b>	3.998			X	X	F
- PER DELEGA DI <b>BARZAGHI ILARIA ANNA</b>	6.697			X	X	F
- PER DELEGA DI <b>CAVALLARI REGINA</b>	652			X	X	F
- PER DELEGA DI <b>MINZON ENZO</b>	1.987			X	X	F
- PER DELEGA DI <b>GIEZZI ROBERTA</b>	100			X	X	F
- PER DELEGA DI <b>BANDINI VALERIO</b>	100			X	X	F
- PER DELEGA DI <b>RIZZI STEFANIA</b>	116			X	X	F
<b>BERGO ELISABETTA</b>	5.259	22.875		F	F	F
				F	F	F
<b>BERGOMI ELENA</b>	652	5.259		X	X	F
				X	X	F
- PER DELEGA DI <b>POZZI ALESSIA</b>	2.882			X	X	F
- PER DELEGA DI <b>MALACRIDA MARIA</b>	2			X	X	F
- PER DELEGA DI <b>CORTI MARIO</b>	100			X	X	F
- PER DELEGA DI <b>SPINELLI ENRICA</b>	10			X	X	F
- PER DELEGA DI <b>GARZONI GIUSEPPINA</b>	100			X	X	F
- PER DELEGA DI <b>CORTI ANDREA ANTONIO</b>	886			X	X	F
- PER DELEGA DI <b>RATTI MICHELE</b>	274			X	X	F
- PER DELEGA DI <b>BRIVIO GIORGIO</b>	3.260			X	X	F
<b>BERGOMI FRANCESCA</b>	653	8.166		X	X	F
				X	X	F
- PER DELEGA DI <b>ARIOLI GIULIA</b>	6.337			X	X	F
- PER DELEGA DI <b>RIZZO STEFANIA</b>	8.891			X	X	F
- PER DELEGA DI <b>INGRAITI GIUSEPPA</b>	8.372			X	X	F
- PER DELEGA DI <b>VANZULLI MILENA</b>	12.562			X	X	F
- PER DELEGA DI <b>BOMBARA ANTONELLA</b>	80.896			X	X	F
- PER DELEGA DI <b>ROSSI DANIELE CARLO</b>	49.525			X	X	F

Elenco dei soci intervenuti all' Assemblea Straordinaria  
giorno 15/10/2016

DEL 14/10/2016 della Banca Popolare di Milano convocata in seconda convocazione il

NOMINATIVO AZIONISTA DELEGANTI E RAPPRESENTATI	Parziale	Totale	INDICAZIONI DEL VOTO		
			Straordinaria		
			1	2	3
- PER DELEGA DI SALA FEDERICO	302		X	X	F
- PER DELEGA DI RIBOLI FEDERICA	9.286		X	X	F
- PER DELEGA DI BRAMBILLA GIANCARLA	448		X	X	F
<b>BERGOMI GUIDO</b>	33.000	177.272	F	F	F
- PER DELEGA DI PIZZAGALLI LUCIANO	1		F	F	F
- PER DELEGA DI PIZZAGALLI GIORGIO	1		F	F	F
- PER DELEGA DI PIZZAGALLI MAURIZIO	1		F	F	F
<b>BERGOMI LORENZO</b>	653	33.003	X	X	F
- PER DELEGA DI ELENTRI ELISA	4.080		X	X	F
- PER DELEGA DI ELENTRI MASSIMO	3.000		X	X	F
- PER DELEGA DI BATURI LAURA	2		X	X	F
- PER DELEGA DI PROVENZANO ROSANNA MARIA	19.655		X	X	F
- PER DELEGA DI PIAZZOLLA ROSARIA	16.945		X	X	F
- PER DELEGA DI MAITAN CHIARA	8.579		X	X	F
- PER DELEGA DI BONANOMI MAURO	16.000		X	X	F
- PER DELEGA DI D'ALESSANDRA YURI	15.071		X	X	F
<b>BERGOMI MARIAGRAZIA</b>	15.000	83.985	X	X	F
- PER DELEGA DI FRONDONI MARCO	2		X	X	F
- PER DELEGA DI FRONDONI LUCA	2		X	X	F
- PER DELEGA DI BIANCHIESSI ANDREA	2		X	X	F
- PER DELEGA DI BIANCHIESSI MATTEO	2		X	X	F
- PER DELEGA DI MAURI LUIGI	5.300		X	X	F
- PER DELEGA DI MAPELLI MARIA CRISTINA	21.382		X	X	F
<b>BERGOMI MARIO ANGELO</b>	100	41.690	X	X	F
		100	X	X	F
<b>BERGONZI PAOLA</b>	1.500	1.500	X	X	F
		1.500	X	X	F
<b>BERGONZI WALTER</b>	22.147	22.147	F	F	F
		22.147	F	F	F
<b>BERNA STEFANO</b>	3.000	3.000	X	X	C
		3.000	X	X	C
<b>BERNACCHI OLGA</b>	557	557	X	X	F
		557	X	X	F
<b>BERNARDI DARIO MARCELLO</b>	6.300	6.300	X	X	F
		6.300	X	X	F
<b>BERNARDI GIULIO</b>	20.000		X	X	C

Elenco dei soci intervenuti all' Assemblée Straordinaria  
giorno 15/10/2016

DEL 14/10/2016 della Banca Popolare di Milano convocata in seconda convocazione il

NOMINATIVO AZIONISTA DELEGANTI E RAPPRESENTATI	Parziale	Totale	INDICAZIONI DEL VOTO		
			Straordinaria		
			1	2	3
- PER DELEGA DI CASIRAGHI CHIARA	2		X	X	C
- PER DELEGA DI PREZIATI ENNIO	20		X	X	C
- PER DELEGA DI AIROLDI ALFONSINA SOFIA	2.625		X	X	C
- PER DELEGA DI GATTI MERI	1		X	X	C
- PER DELEGA DI CASIRAGHI LUIGI ENRICO	586		X	X	C
- PER DELEGA DI BERNARDI LINDA MARIA	8.443		X	X	C
BERNARDI GRAZIANO	9.526	31.677	X	X	F
		9.526	X	X	F
BERNARDI SILVIA	1		F	F	F
		1	F	F	F
BERNARDINELLO SILVIA	8.514		F	F	F
		8.514	F	F	F
BERNARDINI ANDREA	2.158		X	X	F
		2.158	X	X	F
BERNARDIS LUCIANO	2.792		X	X	C
			X	X	C
- PER DELEGA DI URILLI MARIA STEFANIA	153		X	X	C
- PER DELEGA DI SIEGENTHALER CARLO	2.233		X	X	C
BERNASCONI ENRICO	789	5.178	X	X	C
			X	X	C
- PER DELEGA DI ANSELMI NICCOLO	2		X	X	C
- PER DELEGA DI LOVATI ALESSIA	136		X	X	C
- PER DELEGA DI ANSELMI LUDOVICO	2		X	X	C
- PER DELEGA DI ANSELMI VITTORIA	2		X	X	C
- PER DELEGA DI BETTAGLIO POLLINI CESARE	400		X	X	C
- PER DELEGA DI PEROTTI CARLA	3.900		X	X	C
- PER DELEGA DI NEGRETTI SIMONETTA	891		X	X	C
- PER DELEGA DI ARBASINO LAURA	199		X	X	C
- PER DELEGA DI PEROTTI ELIGIO	123		X	X	C
- PER DELEGA DI LOVATI MARCO	136		X	X	C
BERNASCONI GIUSEPPE	6.545	6.580	X	X	F
		6.545	X	X	F
BERNERI ENRICO AMOS	12.409		X	X	F
		12.409	X	X	F
BERNESCHI VIVIANA	14.172		X	X	F
		14.172	X	X	F
BERNORIO FEDERICO ALBERTO MARIA	138		X	X	F
		138	X	X	F
BERNORIO MARCO BENIAMINO	100		X	X	F



Elenco dei soci intervenuti all' Assemblca Straordinaria  
giorno 15/10/2016

DEL 14/10/2016 della Banca Popolare di Milano convocata in seconda convocazione il

NOMINATIVO AZIONISTA DELEGANTI E RAPPRESENTATI	Parziale	Totale	INDICAZIONI DEL VOTO		
			Straordinaria		
			1	2	3
		100	X	X	F
BERRERA NICOLETTA	8.215		X	X	F
		8.215	X	X	F
BERRETTA DAMIANO	8.375		X	X	C
		8.375	X	X	C
BERTANI ANDREA	7.532		X	X	F
		7.532	X	X	F
BERTARELLI FABIO	8.596		X	X	F
		8.596	X	X	F
BERTARINI LAURA	128		X	X	F
		128	X	X	F
BERTELLI STEFANO MARCO	9.042		X	X	F
		9.042	X	X	F
BERTIN FABRIZIO	8.316		F	F	C
			F	F	C
- IN RAPPRESENTANZA DEL MINORE BERTIN ALESSANDRO	193		F	F	C
- IN RAPPRESENTANZA DEL MINORE BERTIN LORENZO	185		F	F	C
		8.694	F	F	C
BERTINI EMANUELA	14.742		X	X	F
		14.742	X	X	F
BERTINI MARCO	1.000		X	X	C
			X	X	C
- PER DELEGA DI MANCA DANIELA ASSUNTA GRAZIA	886		X	X	C
- PER DELEGA DI CASSANI CHRISTIAN	2.000		X	X	C
- PER DELEGA DI BERTINI MATTEO	17.319		X	X	C
- PER DELEGA DI CIOCCA ORNELLA	1.000		X	X	C
- PER DELEGA DI BERTINI NICOLO'	4.430		X	X	C
- PER DELEGA DI BERTINI VALERIA	4.430		X	X	C
- PER DELEGA DI CASSANI MATTIA	2.000		X	X	C
- PER DELEGA DI CASSANI ANDREA	2.000		X	X	C
		35.065	X	X	F
BERTINI MAURIZIO	7		X	X	F
		7	X	X	F
BERTO RAFFAELLO	29.619		X	X	F
		29.619	X	X	F
BERTOGLIO ALICE	100		X	X	F
			X	X	F
- PER DELEGA DI COZZOLINO FRANCESCO	680		X	X	F
- PER DELEGA DI ROTA LAURA	100		X	X	F
- PER DELEGA DI FAINI LAURA	2.152		X	X	F
- PER DELEGA DI FINAZZI MARIA CHIARA	136		X	X	F
- PER DELEGA DI SALEMI CLAUDIO	136		X	X	F
		3.304	X	X	F
BERTOIA ANNALISA	1.000		X	X	F



Elenco dei soci intervenuti all' Assemblée Straordinaria  
giorno 15/10/2016

DEL 14/10/2016 della Banca Popolare di Milano convocata in seconda convocazione il

NOMINATIVO AZIONISTA DELEGANTI E RAPPRESENTATI	Parziale	Totale	INDICAZIONI DEL VOTO		
			Straordinaria		
			1	2	3
- PER DELEGA DI PIZZI GIANCARLO	3.512		X	X	F
- PER DELEGA DI CHESA ANNAMARIA	2.626		X	X	F
BERTOLA ANTONIO	10.189	7.138	X	X	F
BERTOLA LUCA	8.032	10.189	X	X	C
BERTOLDO LAURA	9.158	8.032	X	X	F
BERTOLDO PAOLO	8.264	9.158	X	X	F
BERTOLI ELISABETTA	1	8.264	X	X	F
BERTONCELLO SILVIA	7.554	7.554	F	F	F
BERTOSSI MARCO LUIGI	7.360	7.360	X	X	F
BERTOZZI BARBARA	9.205	9.205	X	X	F
BERTULETTI CLAUDIO	100	100	X	X	F
BERTULETTI LUIGI	9.301	9.301	X	X	F
BERTULETTI SILVIA	2.129	2.129	F	F	F
BERTUZZI SARA ELISABETTA	8.136	8.136	X	X	F
BESANA ANNA MARIA	28.378	28.736	F	F	F
- PER DELEGA DI GEROSA SEBASTIANO	206		F	F	F
- PER DELEGA DI GEROSA LORENZO	152		F	F	F
BESANA ERNESTO	63.860	65.457	X	X	C
- PER DELEGA DI BESANA RICCARDO	1.597		X	X	C
BESANA RUGGERO	1.597	1.597	X	X	C
BESANA STEFANIA	320	320	X	X	C
BESCHI LOREDANA	1.000		X	X	C
- PER DELEGA DI OLIVETTI DANIELE ANGELO	700		X	X	C
- PER DELEGA DI OLIVETTI MARCELLA	1.000		X	X	C
- PER DELEGA DI FERRI ALESSANDRO	11		X	X	C

Elenco dei soci intervenuti all' Assemblea Straordinaria  
giorno 15/10/2016

DEL 14/10/2016 della Banca Popolare di Milano convocata in seconda convocazione il

	Parziale	Totale	INDICAZIONI DEL VOTO		
			Straordinaria		
			1	2	3
<b>NOMINATIVO AZIONISTA</b>					
<b>DELEGANTI E RAPPRESENTATI</b>					
- PER DELEGA DI <b>FERRI FABRIZIO</b>	47		X	X	C
- PER DELEGA DI <b>ARMENTANO MARIANGELA</b>	2	2.760	X	X	C
<b>BESCHI STEFANIA</b>	7.949	7.949	X	X	F
			X	X	F
<b>BESSI CORRADINI ELISA</b>	10		X	X	C
			X	X	C
- PER DELEGA DI <b>DIANA DANIELA</b>	100		X	X	N
- PER DELEGA DI <b>FISSARDI FRANCESCO</b>	8.593		X	X	N
- PER DELEGA DI <b>FANTINI MAURO</b>	8.338	17.041	X	X	N
<b>BESTETTI ENRICA</b>	9.436	9.436	X	X	F
			X	X	F
<b>BESTETTI STEFANO</b>	8.777	8.777	X	X	F
			X	X	F
<b>BESTETTI TEODORO MAURIZIO</b>	245	245	X	X	F
<b>BETELLI ANDREA</b>	9.666	9.666	X	X	F
<b>BETTINELLI LAURA MARIA</b>	7.052	7.052	X	X	F
			X	X	F
<b>BETTINI STEFANO</b>	7.763	7.763	X	X	F
			X	X	F
<b>BEVACQUA ALESSANDRA</b>	6.991	6.991	X	X	C
			X	X	C
<b>BEVERE DOMENICO</b>	9.774	9.774	X	X	F
			X	X	F
<b>BEVILACQUA MARCO ALBERTO</b>	5.259		F	F	F
			F	F	F
- IN RAPPRESENTANZA DEL MINORE <b>BEVILACQUA SOFIA</b>	136		F	F	F
- IN RAPPRESENTANZA DEL MINORE <b>BEVILACQUA MATTIA</b>	136	5.531	F	F	F
<b>BEZZECCHI CINZIA</b>	1		X	X	F
			X	X	F
- IN RAPPRESENTANZA DEL MINORE <b>ARRIGONI AURORA</b>	1	2	X	X	F
<b>BEZZENGI BARBARA</b>	15.055	15.055	X	X	F
			X	X	F
<b>BIAGI MASSIMO</b>	60.553	60.553	X	X	F
			X	X	F
<b>BIANCARDI GIORGIO</b>	826	826	X	X	C
			X	X	C
<b>BIANCHESSI PAOLO ALBERTO</b>	1.000		X	X	C
			X	X	C
- PER DELEGA DI <b>PETRILLO BIANCHESSI BENEDETTA</b>	1.000		X	X	C
- PER DELEGA DI <b>SCIENZA FEDERICO</b>	8		X	X	C

Elenco dei soci intervenuti all' Assemblée Straordinaria  
giorno 15/10/2016

DEL 14/10/2016 della Banca Popolare di Milano convocata in seconda convocazione il

	Parziale	Totale	INDICAZIONI DEL VOTO		
			Straordinaria		
			1	2	3
<b>NOMINATIVO AZIONISTA</b>					
<b>DELEGANTI E RAPPRESENTATI</b>					
- PER DELEGA DI SCIENZA LAURA	37		X	X	C
- PER DELEGA DI SCIENZA STEFANO	37		X	X	C
<b>BIANCHESSI ROMANO</b>	724	2.082	X	X	F
			X	X	F
<b>BIANCHI BARBARA</b>	305	724	F	F	A
			F	F	A
<b>BIANCHI CRISTIANO</b>	10.185	305	X	X	F
			X	X	F
<b>BIANCUI DANIELA MARIA</b>	7.664	10.185	X	X	F
			X	X	F
<b>BIANCHI ELISABETTA</b>	12.198	7.664	X	X	F
<b>BIANCHI ELISABETTA</b>	8.783		X	X	F
			X	X	F
<b>BIANCHI EMILIO</b>	500	8.783	X	X	F
			X	X	F
<b>BIANCHI GIANLUIGI</b>	12.032	500	X	X	C
			X	X	C
<b>BIANCHI ISABELLA</b>	2.216	12.032	X	X	F
			X	X	F
<b>BIANCHI LARA SERENA</b>	6.633	2.216	X	X	F
			X	X	F
<b>BIANCHI LARISSA</b>	500	6.633	X	X	F
			X	X	F
<b>BIANCHI MARIA LUISA</b>	6.526	500	F	F	F
			F	F	F
- PER DELEGA DI RIBATTI LAURA ANNA MARIA	11.911	18.437	F	F	F
<b>BIANCHI MONICA</b>	6.974	6.974	X	X	F
			X	X	F
<b>BIANCHI RITA PAOLA</b>	20.940	6.974	X	X	F
			X	X	F
<b>BIANCHI ROBERTO ANGELO</b>	51	20.940	X	X	F
			X	X	F
<b>BIANCHI UGO</b>	100	51	F	F	C
			F	F	C
<b>BIANCHINI GIOVANNI</b>	15.981	100	X	X	C
			X	X	C
- PER DELEGA DI GRILLI ANTONELLA	11.067		X	X	C
- PER DELEGA DI COROSU SILVANA	123		X	X	C
- PER DELEGA DI VECCHIARELLI GIOVANNA	38.037		X	X	C
- PER DELEGA DI RAMPOLDI CLAUDIA ANTONIA	5.994		X	X	C
- PER DELEGA DI BRAVI ALBERTO	451		X	X	C
<b>BIANCHINI SABRINA</b>	652	71.653	X	X	C

Elenco dei soci intervenuti all' Assembla Straordinaria  
giorno 15/10/2016

DEL 14/10/2016 della Banca Popolare di Milano convocata in seconda convocazione il

NOMINATIVO AZIONISTA DELEGANTI E RAPPRESENTATI	Parziale	Totale	INDICAZIONI DEL VOTO		
			Straordinaria		
			1	2	3
			X	X	C
- PER DELEGA DI MERCURI FABIO	11.705		X	X	C
- PER DELEGA DI MORANDI ANNA MARTA	21.964		X	X	C
- PER DELEGA DI CAMEROTA FRANCA	3.546		X	X	C
		37.867			
BIANCO MARIA	10.387		X	X	F
			X	X	F
		10.387			
BIANCOTTI MASSIMO	7.999		X	X	F
			X	X	F
- IN RAPPRESENTANZA DEL MINORE BIANCOTTI SARA	274		X	X	F
		8.273			
BIASI ALESSANDRO	2.000		X	X	F
		2.000			
BIASONI CECILIA	540		X	X	F
		540			
BIAVATI BRUNETTA	21.437		X	X	F
		21.437			
BIELLA CHIARA	11.474		F	F	F
			F	F	F
		11.474			
BIFFI ANNA	1.000		X	X	C
			X	X	C
- PER DELEGA DI GANDINI ANGELO DOMENICO	1.000		X	X	C
- PER DELEGA DI MOTTURA MASSIMO	278		X	X	C
- PER DELEGA DI MOTTURA ALBERTO	2		X	X	C
		2.280			
BIFFI GIULIANA	1.000		X	F	C
			X	F	C
- PER DELEGA DI BIANCHETTI ERMANNO	1.000		X	F	C
- PER DELEGA DI BIANCHETTI SARA	886		X	F	C
- PER DELEGA DI BIANCHETTI GLORIA	886		X	F	C
- PER DELEGA DI BIANCHETTI ANNA	886		X	F	C
		4.658			
BIFFI MAURO	33.500		X	X	F
			X	X	F
		33.500			
BIGATEL DONATELLA	736		X	X	F
			X	X	F
		736			
BIGGIO ROBERTANGELO	3.785		X	X	F
			X	X	F
		3.785			
BIGHELLI PAOLA	15.067		X	X	F
			X	X	F
		15.067			
BIGHIANI MARIO	68.505		X	X	C
			X	X	C
		68.505			
BIGINI GIORGIO	20.000		X	X	F
			X	X	F
- PER DELEGA DI CAVRINI STEFANIA	1.000		X	X	F
		21.000			
BIGLIARDI FABRIZIO PIERO	9.167		F	F	F

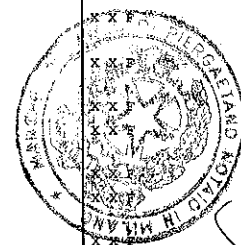

Elenco dei soci intervenuti all' Assemblée Straordinaria  
giorno 15/10/2016

DEL 14/10/2016 della Banca Popolare di Milano convocata in seconda convocazione il

NOMINATIVO AZIONISTA DELEGANTI E RAPPRESENTATI	Parziale	Totale	INDICAZIONI DEL VOTO		
			Straordinaria		
			1	2	3
		9.167			F F F
BIGNAMI SIMONA GIOVANNA	4				F F F
		4			F F F
BILLI CLAUDIO	13.438				X X F
BILLI CLAUDIO	47.000				X X F
		47.000			X X F
BILOTTI ALESSANDRO	211				X X F
- PER DELEGA DI CAGLIO FLAVIO	100				X X F
- PER DELEGA DI FOTTI DOMENICA BRUNELLA	116.144				X X F
- PER DELEGA DI FOTTI DOMENICO	52.055				X X F
- PER DELEGA DI FILIPPUCCI ELISA	1.204				X X F
- PER DELEGA DI BILOTTI MONICA BARBARA	886				X X F
- PER DELEGA DI BILOTTI PAOLO ALFONSO GIUSEPPE	10				X X F
		179.610			
BINETTI EMANUELE	8.133				X X F
		8.133			X X F
BINI ANTONIETTA	8.684				X X C
		8.684			X X C
BIOLE' FEDERICO	8.315				X X F
		8.315			X X F
BIONDI ENRICO MARIA	8.000				X X C
		8.000			X X C
BIRTIG RAMON	8.157				X X C
		8.157			X X C
BISAGNO ANTONELLA	8.676				X X F
		8.676			X X F
BISANZIO SIMONA	1				F F F
		1			F F F
BISCEGLIE MARICA	10				X X F
		10			X X F
BISI LAURA	7.938				X X F
		7.938			X X F
BISI STEFANO	8.719				X X F
		8.719			X X F
BISIO ENRICO	622				F F F
		622			F F F
BISIO STEFANO	7.832				X X F
		7.832			X X F
BISONI SONIA LAURA	8.246				X X F
		8.246			X X F
BITTI LAURA	7.393				X X F
		7.393			X X F
BITTO SIMONA	7.448				X X F

Elenco dei soci intervenuti all' Assemblea Straordinaria  
giorno 15/10/2016

DEL 14/10/2016 della Banca Popolare di Milano convocata in seconda convocazione il

NOMINATIVO AZIONISTA DELEGANTI E RAPPRESENTATI	Parziale	Totale	INDICAZIONI DEL VOTO		
			Straordinaria		
			1	2	3
		7.448	X	X	F
BIUMI PATRIZIA	474		F	F	F
		474	F	F	F
BIZZAGUTI PIERGIORGIO	49.974		X	X	X
		49.974	X	X	X
BIZZOTTO ROBERTA	17.722		X	X	F
			X	X	F
- IN RAPPRESENTANZA DEL MINORE BIANCHI GIACOMO	136		X	X	F
- IN RAPPRESENTANZA DEL MINORE BIANCHI SOFIA	136		X	X	F
		17.994	X	X	F
BIZZOZERO FRANCESCO	10.184		X	X	C
		10.184	X	X	C
BLANC BEATRICE	15.256		X	X	F
		15.256	X	X	F
BLANCATO GIUSEPPE CARLO	7.799		X	X	F
		7.799	X	X	F
BLANDI SVEVA SARA	48		X	X	F
		48	X	X	F
BLASI ALBERTO	7.754		F	F	F
			F	F	F
- IN RAPPRESENTANZA DEL MINORE BLASI NICHOLAS ANDREA	1.306		F	F	F
- IN RAPPRESENTANZA DEL MINORE BLASI FEDERICO	1.306		F	F	F
		10.366	F	F	F
BOBBIESE LUIGI	32.252		X	X	F
		32.252	X	X	F
BOCCALETTI DINO	55		X	X	F
		55	X	X	F
BOCCARDI MASSIMILIANO	8.159		X	X	F
		8.159	X	X	F
BOCCASSINI FRANCA MARIA	8.296		F	F	C
		8.296	F	F	C
BOCCHIO BARBARA	8.102		X	X	F
		8.102	X	X	F
BOCCHIO STEFANIA	8.311		X	X	F
		8.311	X	X	F
BOCCHIOLI ALBERTO	7.614		X	X	F
		7.614	X	X	F
BOCOLA ANNA	1		X	X	F
		1	X	X	F
BODIN DE CHATELARD MAURIZIO	7.336		X	X	F
		7.336	X	X	F
BOEHM ANGELO	8.708		X	X	C
			X	X	C
- IN RAPPRESENTANZA DEL MINORE BOEHM BIANCA	2		X	X	C
		8.710	X	X	C
BOERCHI DANIELE ROBERTO	34		X	X	C
			X	X	C

Elenco dei soci intervenuti all'Assemblea Straordinaria  
giorno 15/10/2016

DEL 14/10/2016 della Banca Popolare di Milano convocata in seconda convocazione il

NOMINATIVO AZIONISTA DELEGANTI E RAPPRESENTATI	Parziale	Totale	INDICAZIONI DEL VOTO		
			Straordinaria		
			1	2	3
BOFFADOSSI DANIELA	6.422	34		X	X F
				X	X F
BOFFELLI MARIA	1.106	6.422		X	X F
				X	X F
BOFFI ALBERTO	7.183	1.106		F	F F
				F	F F
BOFFI GARDINO FLAVIO	112	7.183		X	X F
				X	X F
- PER DELEGA DI MUSCIA ALESSANDRO	2			X	X F
- PER DELEGA DI DI NOIA LUCA	2			X	X F
- PER DELEGA DI MAZZA SILVIA	5.158			X	X F
- PER DELEGA DI SIRONI SONIA	30.572			X	X F
PER DELEGA DI BRENNIA ALESSIA	8.955			X	X F
- PER DELEGA DI BOSANI FABIO	7.637	52.438		X	X F
BOFFI GIOVANNI	1.000			X	X F
				X	X F
- PER DELEGA DI BOFFI ANNA	1			X	X F
- PER DELEGA DI PELLIZZONI MARIA RITA	1.000	2.001		X	X F
BOFFI LAURA	2			X	X F
				X	X F
BOGA DANIELE	20.717	2		X	X F
				X	X F
- IN RAPPRESENTANZA DEL MINORE BOGA LEONARDO	274	20.991		X	X F
BOGGIO FRANCESCO	6.857			X	X F
				X	X F
BOGGIO SUSANNA FRANCESCA	13.555	6.857		X	X F
				X	X F
BOGLIOLI ROBERTO	22.239	13.555		X	X F
				X	X F
BOLDRIN DIEGO	6.834	22.239		X	X F
				X	X F
BOLESINA ROBERTO	7.537	6.834		X	X F
				X	X F
BOLLA GABRIELE	9.578	7.537		X	X F
				X	X F
BOLLANI ANTONELLA	100	9.578		X	X F
				X	X F
BOLLETTINI ENRICA	100	100		X	X F
				X	X F
BOLLINI MICHELA	9.698	100		X	X F
				X	X F
BOLZONELLA ANSELMO	10.000	9.698		F	F C
				E	E C



Elenco dei soci intervenuti all' Assemblea Straordinaria  
giorno 15/10/2016

DEL 14/10/2016 della Banca Popolare di Milano convocata in seconda convocazione il

NOMINATIVO AZIONISTA DELEGANTI E RAPPRESENTATI	Parziale	Totale	INDICAZIONI DEL VOTO					
			Straordinaria					
			1	2	3			
		10.000						
BOLZONI MAURIZIO	2.300			X	X	F		
		2.300		X	X	F		
BOMBARDINI ELIA	7.828			X	X	C		
		7.828		X	X	C		
BOMBINO PASQUALE	18.588			X	X	C		
		18.588		X	X	C		
BOMPAROLA GIOVANNI	13.559			X	X	F		
		13.559		X	X	F		
BONA GIANFRANCO	9.230			F	F	F		
		9.230		F	F	F		
BONACASA GIOVANNI	1.326			F	F	F		
- IN RAPPRESENTANZA DEL MINORE BONACASA FILIPPO	886			F	F	F		
		2.212		F	F	F		
BONACETO SALVATORE MASSIMO	7.693			X	X	F		
- IN RAPPRESENTANZA DEL MINORE BONACETO FILIPPO	136			X	X	F		
		7.829		X	X	F		
BONACINA ANDREA	8.312			X	X	F		
		8.312		X	X	F		
BONACINA CARLO	9.423			F	F	F		
				F	F	F		
- IN RAPPRESENTANZA DEL MINORE BONACINA ALESSANDRO	2			F	F	F		
		9.425		F	F	F		
BONACINA CARLO ANGELO MARIA	7.519			F	F	F		
		7.519		F	F	F		
BONACINA MIRIAM	10.302			X	X	F		
		10.302		X	X	F		
BONADIO CLAUDIO	90.000			X	X	C		
				X	X	C		
- PER DELEGA DI TOPPAN SANDRA	24.000			X	X	C		
		114.000		X	X	C		
BONAFFINI SANTINA	12.319			X	X	F		
				X	X	F		
- PER DELEGA DI CASTAGNA ANDREA	2			X	X	F		
- PER DELEGA DI ZAMPOLLI FIORENZO	2.246			X	X	F		
- PER DELEGA DI CAMPORESI CHIARA AGNESE	6.629			X	X	F		
- PER DELEGA DI LOCATELLI CRISTIAN	2			X	X	F		
- PER DELEGA DI CASTAGNA LUCA	2			X	X	F		
- PER DELEGA DI BARTOLOZZI VALERIA	2			X	X	F		
- PER DELEGA DI BOZZETTI DIANA	5			X	X	F		
- PER DELEGA DI MARINOZZI DANIELA	847			X	X	F		
- PER DELEGA DI PAGLIARINI SUSANNA	8.490			X	X	F		
- PER DELEGA DI ZAMPOLLI ELISA	663			X	X	F		
		31.207		X	X	F		
BONAITI GRAZIANO	30.000			X	X	F		



Elenco dei soci intervenuti all' Assemblée Straordinaria  
giorno 15/10/2016

DEL 14/10/2016 della Banca Popolare di Milano convocata in seconda convocazione il

NOMINATIVO AZIONISTA DELEGANTI E RAPPRESENTATI	Parziale	Totale	INDICAZIONI DEL VOTO		
			Straordinaria		
			1	2	3
		30.000	X	X	F
BONALUMI GABRIELLA	50.264		X	X	F
		50.264	X	X	F
BONANDIN ROBERTA	6.838		X	X	F
		6.838	X	X	F
BONANNO FELICE	6.696		X	X	F
		6.696	X	X	F
BONANNO FELICIA	2.082		X	X	F
		2.082	X	X	F
BONANNO FRANCESCO	17.597		X	X	F
		17.597	X	X	F
BONANOMI CARLO	2.000		F	F	F
- PER DELEGA DI BONANOMI ERMINIO	5.000		F	F	F
		7.000	F	F	F
BONANOMI MARINO	20.960		X	X	C
			X	X	C
- PER DELEGA DI DEPEDRI CARMEN	1.000		X	X	C
- PER DELEGA DI CARENZI GIOVANNI	1.548		X	X	C
- PER DELEGA DI BONANOMI ANDREA	263		X	X	C
- PER DELEGA DI BETTINI SANDRO	3.140		X	X	C
- PER DELEGA DI PATE' MILENA	891		X	X	C
		26.842	X	X	C
BONANOMI PATRIZIA PAOLINA VITTORI	34.562		X	X	F
		34.562	X	X	F
BONARDI EDOARDO	9.644		F	F	F
		9.644	F	F	F
BONARI CARLO ALBERTO	14.541		F	F	F
		14.541	F	F	F
BONAZZA ADRIANA	8.618		X	X	F
		8.618	X	X	F
BONAZZI MAURIZIO	16.758		F	F	F
		16.758	F	F	F
BONDANZA GIOVANNI	10.826		X	X	F
		10.826	X	X	F
BONESI MARA	2.282		X	X	F
		2.282	X	X	F
BONFANTE MARIO	7.080		X	X	F
		7.080	X	X	F
BONFANTE STEFANO	8.610		X	X	F
		8.610	X	X	F
BONFANTI CLAUDIO	352		X	X	F
			X	X	F
- PER DELEGA DI COGLIATI EDOARDO	47		X	X	F
- PER DELEGA DI COGLIATI FEDERICO	647		X	X	F

Elenco dei soci intervenuti all' Assemblée Straordinaria  
giorno 15/10/2016

DEL 14/10/2016 della Banca Popolare di Milano convocata in seconda convocazione il

	Parziale	Totale	INDICAZIONI DEL VOTO		
			Straordinaria		
			1	2	3
<b>NOMINATIVO AZIONISTA</b>					
<b>DELEGANTI E RAPPRESENTATI</b>					
- PER DELEGA DI <b>TESSAROLI MAURA</b>	7.529		X	X	F
- PER DELEGA DI <b>SERIOLI LORENA</b>	13.060		X	X	F
- PER DELEGA DI <b>BONFANTI ANDREA FEDERICO</b>	2		X	X	F
- PER DELEGA DI <b>MEDARDI ROBERTO</b>	100		X	X	F
- PER DELEGA DI <b>BARZIO ANDREA</b>	1.136		X	X	F
- PER DELEGA DI <b>COGLIATI ANTONELLO GIOVANNI</b>	24.151		X	X	F
- PER DELEGA DI <b>PANZETTA STEFANO</b>	7.842		X	X	F
		<b>54.866</b>			
<b>BONFANTI ENRICO</b>	631		X	X	F
		<b>631</b>			
<b>BONFANTI LAURA STEFANIA</b>	14.273		X	X	F
- IN RAPPRESENTANZA DEL MINORE <b>MAZZOLENI MATTEO</b>	2		X	X	F
		<b>14.275</b>			
<b>BONFANTI MARIA ASSUNTA</b>	814		X	X	F
		<b>814</b>			
<b>BONFANTI PAOLA</b>	719		X	X	F
- IN RAPPRESENTANZA DEL MINORE <b>ANNONI MATTEO</b>	140		X	X	F
- IN RAPPRESENTANZA DEL MINORE <b>ANNONI ALICE</b>	140		X	X	F
		<b>999</b>			
<b>BONFATTI SABBIONI MARCO</b>	30.383		X	X	F
		<b>30.383</b>			
<b>BONFIGLIOLI CRISTINA</b>	442		X	X	F
		<b>442</b>			
<b>BONFITTO VINCENZO</b>	100.000		X	X	F
		<b>100.000</b>			
<b>BONI TIZIANO</b>	6.405		X	X	F
		<b>6.405</b>			
<b>BONIARDI GABRIELE EMANUELE</b>	8.335		X	X	A
		<b>8.335</b>			
<b>BONIARDI PAOLO</b>	6.266		X	X	C
		<b>6.266</b>			
<b>BONIFORTI SERGIO</b>	7.358		X	X	C
- PER DELEGA DI <b>PEVIANI SPARTACO</b>	100		X	X	C
		<b>7.458</b>			
<b>BONNIN GIULIA</b>	10.163		X	X	F
		<b>10.163</b>			
<b>BONOMELLI FEDERICA</b>	886		X	X	F
		<b>886</b>			
<b>BONOMELLI VIVIANA</b>	7.372		X	X	F
		<b>7.372</b>			
<b>BONTEMPI CLAUDIA</b>	165		X	X	F
		<b>165</b>			
<b>BONU' GIOVANNI</b>	100		X	X	F

Elenco dei soci intervenuti all' Assemblca Straordinaria  
giorno 15/10/2016

DEL 14/10/2016 della Banca Popolare di Milano convocata in seconda convocazione il

NOMINATIVO AZIONISTA DELEGANTI E RAPPRESENTATI	Parziale	Totale	INDICAZIONI DEL VOTO		
			Straordinaria		
			1	2	3
		100	X	X	F
BONVINI EMANUELA	14.706		X	X	F
		14.706	X	X	F
BONVINI LORENA	26.604		X	X	F
		26.604	X	X	F
BORDIN DANIELE	281		X	X	C
		281	X	X	C
BORDIN MICAELA	7.062		X	X	C
		7.062	X	X	C
BORDONALI CRISTIAN	8.786		X	X	F
		8.786	X	X	F
BORDONI GIOVANNA	2.641		X	X	C
			X	X	C
- PER DELEGA DI MASCHERONI MARCELLA	4.000		X	X	C
		6.641	X	X	F
BORDONI ISABELLA	9.383		X	X	F
		9.383	X	X	F
BOREA SAVINO	7.661		X	X	F
		7.661	X	X	F
BORETTI ROSSELLA	14.025		X	X	F
		14.025	X	X	F
BORGAZZI MARCO	9.639		X	X	F
		9.639	X	X	F
BORGHETTO FABIO	7.983		X	X	F
		7.983	X	X	F
BORGHI ALBERTO	400		X	X	F
		400	X	X	F
BORGHI CECILIA MARIA ANGELA	682		X	X	F
			X	X	F
- PER DELEGA DI CALDIROLI MARCO	7.560		X	X	F
- PER DELEGA DI MARCOLLI FRANCESCA	100		X	X	F
- PER DELEGA DI BORGHI LUDOVICO GIOVANNI MARIA	818		X	X	F
- PER DELEGA DI FIARE' ROSA	2.000		X	X	F
- PER DELEGA DI GALLI ANDREA	1.498		X	X	F
- PER DELEGA DI ADILETTA MASSIMO	100.000		X	X	F
- PER DELEGA DI VILLANI ANIELLO	5.000		X	X	F
- PER DELEGA DI MILLETICH BARBARA MICAELA	15.000		X	X	F
- PER DELEGA DI TESTA GIUSEPPE	6.900		X	X	F
- PER DELEGA DI MARTINI GAIA	479		X	X	F
		140.037	X	X	F
BORGHI CINZIA MARIA	19.316		X	X	F
		19.316	X	X	F
BORGHI EMANUELA	4.093		X	X	F
			X	X	F

Elenco dei soci intervenuti all' Assemblea Straordinaria  
giorno 15/10/2016

DEL 14/10/2016 della Banca Popolare di Milano convocata in seconda convocazione il

NOMINATIVO AZIONISTA DELEGANTI E RAPPRESENTATI	Parziale	Totale	INDICAZIONI DEL VOTO		
			Straordinaria		
			1	2	3
		4.093			
BORGHI GIANMARIA	9.152		X	X	F
			X	X	F
		9.152			
BORGHI SERGIO GIUSEPPE	2.050		F	F	F
			F	F	F
- PER DELEGA DI BORGHI BEATRICE	1.159		F	F	F
- PER DELEGA DI BORGHI CRISTINA	2.000		F	F	F
- PER DELEGA DI FERUT CLAUDIO DOMENICO	19.040		F	F	F
		24.249			
BORGIO ALESSANDRA	7.754		X	X	F
			X	X	F
		7.754			
BORGIO STEFANIA	8.374		X	X	F
			X	X	F
		8.374			
BORGOGGIO ANDREA	6.880		X	X	F
			X	X	F
		6.880			
BORGOLOTTO JONATHAN	6.917		X	X	F
			X	X	F
		6.917			
BORGONOVO CLAUDIA	404		X	X	F
			X	X	F
		404			
BORGOSANO ANTONIO	7.929		X	X	C
			X	X	C
		7.929			
BORIN ADRIANO	6.042		X	X	C
			X	X	C
- PER DELEGA DI LEGNANI GIULIO	100		X	X	C
- PER DELEGA DI BORIN FIORELLA	79		X	X	C
- PER DELEGA DI BORIN GABRIELE	79		X	X	C
- PER DELEGA DI CORBETTA VIRGINIA	179		X	X	C
- PER DELEGA DI COLOMBO CARLO	32		X	X	C
- PER DELEGA DI SCALI DARIO	8.412		X	X	C
		14.923			
BORIN ALBERTO	7.365		X	X	F
			X	X	F
		7.365			
BORN FEDERICO	7.510		X	X	F
			X	X	F
		7.510			
BORRELLI PATRIZIA	9.872		X	X	F
			X	X	F
		9.872			
BORRIERO MARGHERITA	164		X	X	F
			X	X	F
		164			
BORRONI GIANANTONIO	9.920		F	F	A
			F	F	A
		9.920			
BORSANI SERGIO	7.983		F	F	F
			F	F	F
		7.983			
BORSETTO CHIARA	7.000		X	X	F
			X	X	F
		7.000			
BORSI CLAUDIA	10.683		X	X	F
			X	X	F

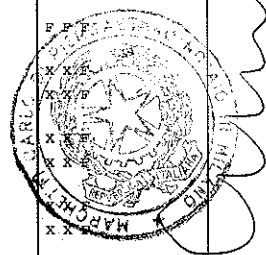

Elenco dei soci intervenuti all'Assemblea Straordinaria  
giorno 15/10/2016

DEL 14/10/2016 della Banca Popolare di Milano convocata in seconda convocazione il

NOMINATIVO AZIONISTA DELEGANTI E RAPPRESENTATI	Parziale	Totale	INDICAZIONI DEL VOTO				
			Straordinaria				
			1	2	3		
<b>BORSOTTI MAURIZIO</b>	10.000	<b>10.683</b>				X X F	X X F
<b>BORTOLANI SERGIO</b>	74.269	<b>10.000</b>				F F C	F F C
- PER DELEGA DI <b>BENFENATI BRUNO</b>	4.409					F F C	F F C
- PER DELEGA DI <b>LOLLI IVEN</b>	12.377					F F C	F F C
- PER DELEGA DI <b>MINARI MIRELLA</b>	1.165					F F C	F F C
- PER DELEGA DI <b>SEVERGNINI GIANNI</b>	11.000					F F C	F F C
- PER DELEGA DI <b>GUATTI SERGIO</b>	10.626					F F C	F F C
<b>BORTOLASO MARCO</b>	11.301	<b>113.846</b>				X X F	X X F
<b>BORTOLOTTI MARINA</b>	361	<b>11.301</b>				X X F	X X F
<b>BORZACCHIELLO MARIO</b>	10	<b>361</b>				X X C	X X C
- PER DELEGA DI <b>BORZACCHIELLO MARCO</b>	10					X X C	X X C
- PER DELEGA DI <b>BORZACCHIELLO STEFANO</b>	10					X X C	X X C
- PER DELEGA DI <b>CAFORALI FRANCESCO</b>	10.419					X X C	X X C
- PER DELEGA DI <b>ROCCA LUISA</b>	10					X X C	X X C
<b>BORZILLO ROCCO</b>	1.000	<b>10.459</b>				X X F	X X F
<b>BOSATRA DIEGO</b>	2	<b>1.000</b>				X X X	X X X
<b>DOSCAINO GIUSEPPE</b>	6.458	<b>2</b>				X X F	X X F
<b>BOSCHI ANTONELLA</b>	8.276	<b>6.458</b>				X X C	X X C
<b>BOSCHI ANTONELLA</b>	1.000					X X F	X X F
<b>BOSCHI DILETTA</b>	6.740	<b>1.000</b>				X X F	X X F
<b>DOSCOLO ROSSELLA</b>	232	<b>6.740</b>				X X F	X X F
<b>BOSETTI FRANCO</b>	1.000	<b>232</b>				X X F	X X F
<b>BOSI ANNA RITA</b>	9.242	<b>1.000</b>				X X F	X X F
<b>BOSI GIAMPAOLO</b>	10.406	<b>9.242</b>				F F F	F F F
<b>BOSINI PAOLO BENIAMINO</b>	8.838	<b>10.406</b>				F F F	F F F
<b>BOSIO LORENZO</b>	100	<b>8.838</b>				X X F	X X F

Elenco dei soci intervenuti all' Assemblea Straordinaria  
giorno 15/10/2016

DEL 14/10/2016 della Banca Popolare di Milano convocata in seconda convocazione il

NOMINATIVO AZIONISTA DELEGANTI E RAPPRESENTATI	Parziale	Totale	INDICAZIONI DEL VOTO		
			Straordinaria		
			1	2	3
		100			
BOSIO PIER GUIDO	7.951		X	X	F
			X	X	F
		7.951			
BOSONI BARBARA	11.799		X	X	F
			X	X	F
		11.799			
BOSONI MASSIMO	4.366		X	X	F
			X	X	F
- PER DELEGA DI CRISTINI MARTINA	2		X	X	F
- PER DELEGA DI FINO STEFANO	14.763		X	X	F
- PER DELEGA DI SCHIAVO MATTEO	2		X	X	F
- PER DELEGA DI CRISTINI CHIARA	2		X	X	F
- PER DELEGA DI MARCATO SIMONETTA	11.171		X	X	F
- PER DELEGA DI DALL'ORA DANIELA	8.386		X	X	F
- PER DELEGA DI MARTINI ROBERTO	10.865		X	X	F
- PER DELEGA DI CALTRAN DANIELE	9.000		X	X	F
- PER DELEGA DI GASPARI LILLIANA	903		X	X	F
- PER DELEGA DI ROMANO VALENTINO	8.937		X	X	F
		68.397			
BOSOTTI FRANCESCA	7.012		X	X	F
			X	X	F
- IN RAPPRESENTANZA DEL MINORE MARIOTTO GRETA	272		X	X	F
		7.284			
BOSSI GIUSEPPE	8.750		F	F	F
			F	F	F
		8.750			
BOSSI STEFANO	1.000		F	F	F
			F	F	F
		1.000			
BOSSINI GIOVANNI	0		X	X	F
			X	X	F
- IN RAPPRESENTANZA DI BABO SPA	60.293		X	X	F
- IN RAPPRESENTANZA DI FINBO SPA	1		X	X	F
- PER DELEGA DI BAZZANI ILVA in delega a BABO SPA	110.636		X	X	F
		170.930			
BOTTAZZI MARCO	26.678		X	X	F
			X	X	F
		26.678			
BOTTAZZO MARIO	193		X	X	F
			X	X	F
- IN RAPPRESENTANZA DEL MINORE BOTTAZZO NOEMI	193		X	X	F
- PER DELEGA DI BOTTAZZO ALESSIO	1.036		X	X	F
- PER DELEGA DI MARIANI EMILIA	886		X	X	F
- PER DELEGA DI CIVITILLO MASSIMO in delega a MEAL S.R.L.	9.200		X	X	F
- PER DELEGA DI CIVITILLO MARTINA in delega a MEAL S.R.L.	2		X	X	F
- PER DELEGA DI					



Elenco dei soci intervenuti all' Assemblea Straordinaria  
giorno 15/10/2016

DEL 14/10/2016 della Banca Popolare di Milano convocata in seconda convocazione il

NOMINATIVO AZIONISTA	Parziale	Totale	INDICAZIONI DEL VOTO		
			Straordinaria		
			1	2	3
DELEGANTI E RAPPRESENTATI					
DI NICOLANTONIO EMILIANO in delega a MEAL S.R.L.	219		X	X	F
- PER DELEGA DI BRANCATI NICOLA in delega a MEAL S.R.L.	3.000		X	X	F
- PER DELEGA DI VIGNALI GIOVANNA in delega a MEAL S.R.L.	11.217		X	X	F
- PER DELEGA DI BASTELLI CARLO in delega a MEAL S.R.L.	319		X	X	F
- PER DELEGA DI DONEDA ANGELO in delega a MEAL S.R.L.	1		X	X	F
- IN RAPPRESENTANZA DEL MINORE BOTTAZZO GIADA	1.974		X	X	F
- IN RAPPRESENTANZA DI MEAL S.R.L.	886		X	X	F
- PER DELEGA DI GIACOMELLI ELVIRA MARIA	2.452		X	X	F
- PER DELEGA DI L'ALTRA META SRL	1		X	X	F
- PER DELEGA DI AVVENTURA SRL	1		X	X	F
- PER DELEGA DI LOI ROBERTA	193		X	X	F
- PER DELEGA DI BOTTAZZO ASIA	193		X	X	F
- PER DELEGA DI VIANI ENRICO	100		X	X	F
<b>BOTTELLI ROBERTO</b>	70.000	<b>32.066</b>	F	F	F
PER DELEGA DI VALESIN GIANFRANCO OTTAVINO	5.001		F	F	F
- PER DELEGA DI GROSSO GIOVANNA	1.004		F	F	F
- PER DELEGA DI TARLARINI GIOVANNI	276		F	F	F
- PER DELEGA DI DELLA CORNA GIORGIO	10.525		F	F	F
<b>BOTTENE FRANCESCO</b>	1.146	<b>86.806</b>	X	X	C
<b>BOTTENE GIUSEPPE</b>	100	<b>1.146</b>	X	X	C
<b>BOTTENE PAOLO</b>	9.219	<b>100</b>	X	X	F
<b>BOTTER ALESSANDRO</b>	7.456	<b>9.219</b>	X	X	F
<b>BOTTER ROBERTO</b>	2.538	<b>7.456</b>	X	X	F
- PER DELEGA DI BOTTER ELENA	2		X	X	F
- PER DELEGA DI QUADRI MARIA JOSE'	6		X	X	F
- PER DELEGA DI GIRELLI PIETRO MARIO	2.336		X	X	F
- PER DELEGA DI VALE' MARIA TERESA	1.489		X	X	F
- PER DELEGA DI BELLEONI WILLY	136		X	X	F
<b>BOTTERI GABRIELLA</b>	550	<b>6.507</b>	X	X	F



Elenco dei soci intervenuti all' Assemblée Straordinaria  
giorno 15/10/2016

DEL 14/10/2016 della Banca Popolare di Milano convocata in seconda convocazione il

NOMINATIVO AZIONISTA DELEGANTI E RAPPRESENTATI	Parziale	Totale	INDICAZIONI DEL VOTO		
			Straordinaria		
			1	2	3
		550	X	X	F
BOTTI MARISELLA	50		X	X	C
		50	X	X	C
BOTTINI PAOLA	6.000		X	X	C
		6.000	X	X	C
BOTTINI PAOLO	6.949		X	X	F
		6.949	X	X	F
BOTTINI ROBERTO	11.662		X	X	F
		11.662	X	X	F
BOTTO ROSSA ANGELO	20.182		X	X	C
			X	X	C
- PER DELEGA DI COLOMBINI FRANCESCA	378				
		20.560			
BOVALINA MARIA CONCETTA	43				
		43			
BOVALINO ROBERTO	13.505				
		13.507			
- IN RAPPRESENTANZA DEL MINORE BOVALINO LUDOVICA	2				
BOVINA ROMES	16.886		X	X	F
			X	X	F
- PER DELEGA DI BARONI ALESSANDRA	7.249		X	X	F
- PER DELEGA DI RAMINI RENZO	886		X	X	F
- PER DELEGA DI ASCENZI VITTORIO	13.893		X	X	F
- PER DELEGA DI PEDRINI ALDA	284		X	X	F
- PER DELEGA DI FINELLI MARIO	2.720		X	X	F
- PER DELEGA DI LAINERI MILAZZO RICCARDO	33.904		X	X	F
- PER DELEGA DI RICCOMINI GIANMATTEO	8.855		X	X	F
- PER DELEGA DI BENNI PATRIZIA	15.269		X	X	F
- PER DELEGA DI FRANCESCHINI CLELIA	2.720		X	X	F
- PER DELEGA DI MARTINELLI SONIA	576		X	X	F
		103.242			
BOVINO ROBERTO	9.054		X	X	F
		9.054	X	X	F
BOZZETTI AUGUSTO	26		X	X	F
		26	X	X	F
BRACCO ANTONIO	10.897		X	X	F
		10.897	X	X	F
BRACCO PATRIZIA	7.633		X	X	F
		7.633	X	X	F
BRACELLI CRISTINA	14.407		X	X	F
		14.407	X	X	F
BRAGA ALESSANDRO	8.958		X	X	F
		8.958	X	X	F
BRAGA DANIELE	109		X	X	F



Elenco dei soci intervenuti all' Assemblée Straordinaria  
giorno 15/10/2016

DEL 14/10/2016 della Banca Popolare di Milano convocata in seconda convocazione il

NOMINATIVO AZIONISTA DELEGANTI E RAPPRESENTATI	Parziale	Totale	INDICAZIONI DEL VOTO		
			Straordinaria		
			1	2	3
		109	X	X	F
BRAGHERO CARLO MARIA	10		X	X	X
		10	X	X	X
BRAGHINI NADIA	8.338		F	F	C
		8.338	F	F	C
BRAMBILLA ANGELA	342		X	X	F
		342	X	X	F
BRAMBILLA BRUNO PAOLO	100		X	X	C
			X	X	C
- PER DELEGA DI GHILARDI MAURA	10		X	X	C
- PER DELEGA DI FLORIA ANGELA	100		X	X	C
- PER DELEGA DI GHILARDI GIANPIETRO	468		X	X	C
- PER DELEGA DI FRIGERIO ELIDE	30.011		X	X	C
		30.689			
BRAMBILLA CRISTINA	18.217		F	F	F
		18.217	F	F	F
BRAMBILLA DARIO	10.303		X	X	F
			X	X	F
- IN RAPPRESENTANZA DEL MINORE BRAMBILLA ANDREA	2		X	X	F
		10.305			
BRAMBILLA DIEGO	12.105		X	X	F
		12.105	X	X	F
BRAMBILLA ELENA CLAUDIA	25.324		X	X	F
		25.324	X	X	F
BRAMBILLA ELISA	9.950		X	X	F
		9.950	X	X	F
BRAMBILLA ENRICO	498		X	X	C
		498	X	X	C
BRAMBILLA FELIPE	7.746		F	F	F
		7.746	F	F	F
BRAMBILLA FERNANDO	425		X	X	F
		425	X	X	F
BRAMBILLA GAETANO	623		F	F	C
			F	F	C
- PER DELEGA DI BUGATTI ROSARIA	680		F	F	C
		1.303			
BRAMBILLA LUCIANO	10.515		X	X	F
		10.515	X	X	F
BRAMBILLA LUIGI	12.465		F	F	C
			F	F	C
- PER DELEGA DI MARINI CLARELLI GIUSEPPE	16.087		F	F	C
- PER DELEGA DI GANDIANI CESARE SAVINO	500		F	F	C
- PER DELEGA DI COLLI MAURIZIO	1.634		F	F	C
		30.686			
BRAMBILLA MADDALENA PAOLA	338		X	X	F
		338	X	X	F
BRAMINI MARIA TERESA	38.222		X	X	F

Elenco dei soci intervenuti all' Assemblée Straordinaria  
giorno 15/10/2016

DEL 14/10/2016 della Banca Popolare di Milano convocata in seconda convocazione il

NOMINATIVO AZIONISTA DELEGANTI E RAPPRESENTATI	Parziale	Totale	INDICAZIONI DEL VOTO		
			Straordinaria		
			1	2	3
		38.222	X	X	F
BRANCA EMILIANO	27.645		X	X	F
		27.645	X	X	F
BRANCA VIVIANA	9.061		X	X	F
		9.061	X	X	F
BRANCHI ADRIANA	23.304		X	X	F
			X	X	F
- PER DELEGA DI FERRARIO BRANCHI LUIGIA	36.042		X	X	F
- PER DELEGA DI RIMOLDI ENRICA MARIA	34.781		X	X	F
		94.127	X	X	F
BRANCHI CINZIA	10.518		X	X	F
		10.518	X	X	F
BRANCHI MARINA	9.003		X	X	F
- IN RAPPRESENTANZA DEL MINORE SUSSETTO ROBERTO	102		X	X	F
- IN RAPPRESENTANZA DEL MINORE SUSSETTO EUGENIO	102		X	X	F
		9.207	X	X	F
BRANDANI ISABELLA	5.213		F	F	F
		5.213	F	F	F
BRANDO DESIDERIO COSIMO	8.653		X	X	F
		8.653	X	X	F
BRANDOLESE NICOLETTA	10		X	X	X
		10	X	X	X
BRANDOLINI MARCO STEFANO	2.158		X	X	F
		2.158	X	X	F
BRANDOLINI NICOLA	351		X	X	F
		351	X	X	F
BRANDUARDI WALTER	565		F	F	C
			F	F	C
- PER DELEGA DI BRANDUARDI SIMONA KATIA	136		F	F	C
- PER DELEGA DI COLNAGO ALESSANDRO	3.428		F	F	C
- PER DELEGA DI STELLA MARIO	500		F	F	C
- PER DELEGA DI BRAMBILLA ROLANDO	1.117		F	F	C
- PER DELEGA DI VITALE RAFFAELE	4		F	F	C
- PER DELEGA DI CRIPPA GIORGIO	2.067		F	F	C
- PER DELEGA DI POLASTRI GIUSEPPINA	100		F	F	C
- PER DELEGA DI BRANDUARDI ANDREA	8.474		F	F	C
- PER DELEGA DI MELADA PIETRO	10		F	F	C
- PER DELEGA DI DAPRI SIMONA	500		F	F	C
		16.901	F	F	C
BRASCA MATTEO	7.804		X	X	F
		7.804	X	X	F
BRASCA ROSANNA	18.949		X	X	C
			X	X	C

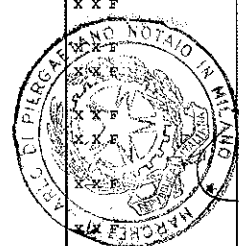

Elenco dei soci intervenuti all' Assemblée Straordinaria  
giorno 15/10/2016

DEL 14/10/2016 della Banca Popolare di Milano convocata in seconda convocazione il

	Parziale	Totale	INDICAZIONI DEL VOTO		
			Straordinaria		
			1	2	3
<b>NOMINATIVO AZIONISTA</b>					
<b>DELEGANTI E RAPPRESENTATI</b>					
- PER DELEGA DI <b>GIUBERTONI GIANLUIGI</b>	2.656	21.605	X	X	C
<b>BREGA VALENTINA</b>	2.054	2.054	X	X	F
<b>BREGAGNOLO TIZIANO</b>	100	100	X	X	F
<b>BREGANI MARIA BERNADETTE</b>	680	680	F	F	A
<b>BREMBILLA ALBERTO</b>	1.000	1.100	X	X	F
- IN RAPPRESENTANZA DEL MINORE <b>BREMBILLA MATTEO</b>	100	100	X	X	F
<b>BREMBILLA FRANCESCO</b>	100	100	X	X	F
- PER DELEGA DI <b>BREMBILLA BARBARA</b>	100	100	X	X	F
- PER DELEGA DI <b>CALLONI MARIA LUISA</b>	100	300	X	X	F
<b>BRENNA MASSIMO</b>	7.000	10.998	X	X	C
- PER DELEGA DI <b>CEMI CARLO</b>	3.112	3.112	X	X	C
- PER DELEGA DI <b>CERESA FLAVIA</b>	886	886	X	X	C
<b>BRENNA VERONICA</b>	11.594	11.594	X	X	F
<b>BRENTA PASQUALE</b>	10	10	X	X	F
<b>BRERA ALESSANDRA</b>	11.374	11.376	X	X	F
- IN RAPPRESENTANZA DEL MINORE <b>ZUFFI STEFANO</b>	2	2	X	X	F
<b>BRESCI SIMONE</b>	6.880	6.880	X	X	F
<b>BRESCIA ADRIANO SILVIO</b>	9.440	9.440	F	F	F
<b>BRESCIANI BRUNO</b>	1.000	1.000	F	F	C
- PER DELEGA DI <b>BIFFI GIORGIO</b>	333	333	F	F	C
- PER DELEGA DI <b>CHIODIN CLAUDIO</b>	5.792	5.792	F	F	C
- PER DELEGA DI <b>FRONTI RENATO</b>	520	520	F	F	C
- PER DELEGA DI <b>GIORDANO GIAMBATTISTA</b>	21.804	21.804	F	F	C
- PER DELEGA DI <b>FACCHINI MARIA GRAZIA</b>	12.657	12.657	F	F	C
- PER DELEGA DI <b>SPAGNA PAOLA</b>	1	1	F	F	C
- PER DELEGA DI <b>CAPELLI MIRANDA</b>	1	1	F	F	C
- PER DELEGA DI <b>CHiodo DARIO MAURO</b>	5.716	5.716	F	F	C
- PER DELEGA DI <b>VITTORIA FRANCESCO</b>	1	1	F	F	C
- PER DELEGA DI					

Elenco dei soci intervenuti all' Assemblée Straordinaria  
giorno 15/10/2016

DEL 14/10/2016 della Banca Popolare di Milano convocata in seconda convocazione il

	Parziale	Totale	INDICAZIONI DEL VOTO		
			Straordinaria		
			1	2	3
NOMINATIVO AZIONISTA					
DELEGANTI E RAPPRESENTATI					
TERRASI SALVATORE	8.486	56.311		F	F C
BRESCIANI CLAUDIA PAMELA	7.370	7.370	X	X	C
BRESCIANI LAURA BRUNA	2.000		X	X	F
- PER DELEGA DI ECOLOGIA SEBINA S.R.L.	100	2.100	X	X	F
BRESCIANI MASSIMO	652	652	X	X	F
BRESCIANI STEFANO	1.088		X	X	
- IN RAPPRESENTANZA DEL MINORE BRESCIANI ETTORE	886	1.974	X	X	
BRESSAN FEDERICA	8.590	8.590	X	X	
BREVIGLIERI RIZZIERO	430		X	X	C
- PER DELEGA DI BONELLI GUIDO	5.000		X	X	C
- PER DELEGA DI FUMAGALLI CHIARA	652		X	X	C
- PER DELEGA DI MELONI CARLO	1.000		X	X	C
- PER DELEGA DI GRANATA TERESA	12.000		X	X	C
- PER DELEGA DI BATTISTI ROSSANA	887		X	X	C
- PER DELEGA DI MELONI SARA	2.000		X	X	C
- PER DELEGA DI SARTORELLI FRANCA	10		X	X	C
- PER DELEGA DI RIMINI IVO	36		X	X	C
- PER DELEGA DI MILAZZO JOSE CINZIA MARIA	4		X	X	C
- PER DELEGA DI MASTROTOTARO ROSSANA	8.130	30.149	X	X	C
BRIANZA SABRINA	2.014	2.014	X	X	F
BRIGADOI MARIALUISA	8.402	8.402	X	X	F
BRIGATTI MATTEO	39	39	X	X	F
BRIGATTI PAOLA ORSOLA	10.460	10.460	X	X	A
BRIGIDO BARBARA	475		X	X	F
BRIGIDO BARBARA	475		X	X	X
BRIGNOLE ELSA	13.270	13.270	X	X	F
BRIGNOLI LORENZA	8.373	8.373	X	X	F
BRIGUGLIA GIUSEPPA	10.816		X	X	F

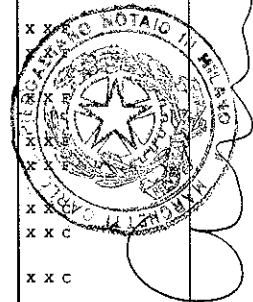

Elenco dei soci intervenuti all' Assemblée Straordinaria  
giorno 15/10/2016

DEL 14/10/2016 della Banca Popolare di Milano convocata in seconda convocazione il

NOMINATIVO AZIONISTA DELEGANTI E RAPPRESENTATI	Parziale	Totale	INDICAZIONI DEL VOTO			
			Straordinaria			
			1	2	3	
		10.816		X	X	F
BRILLI MARIO	85.920			X	X	A
- PER DELEGA DI GIOBBI PAOLO	8.347			X	X	A
BRILLI PAOLO	24.066	94.267		X	X	C
BRIOSCHI ALESSIA	7.256	24.066		X	X	A
		7.256		X	X	A
BRIOSCHI ALICE	15.471			X	X	F
- IN RAPPRESENTANZA DEL MINORE BARZIO DAVIDE	2			X	X	F
BRIOSCHI LUCA	11.148	15.473		X	X	F
		11.148		F	F	F
BRIOSCHI NORBERTO	28.129			F	F	F
- PER DELEGA DI BRIOSCHI CRISTINA	1.546			F	F	F
- PER DELEGA DI MUZI FRANCO	1.998			F	F	F
- PER DELEGA DI CAMESASCA LUIGI	10			F	F	F
- PER DELEGA DI PONTI DARIA	8.281			F	F	F
- PER DELEGA DI RAVASI LILIANA MARIA	1.772			F	F	F
BRIOSCHI SERGIO	9.473	41.736		X	X	F
		9.473		X	X	F
BRIOSCHI TIZIANA	1.062			X	X	F
- PER DELEGA DI ZINCARELLI MAURIZIO SAVERIO	11.106			X	X	F
- PER DELEGA DI SCIACERO PAOLA	7.073			X	X	F
- PER DELEGA DI LISSONI SILVIA MARIA	8.368			X	X	F
- PER DELEGA DI CARTASEGNA SARA	10			X	X	F
- PER DELEGA DI DELL'ACQUA ANGELO	27			X	X	F
- PER DELEGA DI MALANOTTE PIER GIOVANNI	5.995			X	X	F
- PER DELEGA DI BRANCIA GIUSEPPINA	5.000			X	X	F
- PER DELEGA DI LENTA MASSIMO	15.000			X	X	F
- PER DELEGA DI GANDINO MILVIA	8.353			X	X	F
- PER DELEGA DI BAUSONE LUCA	7.846	69.840		X	X	F
BRIVIO LUIGI	1.000			X	X	C
- PER DELEGA DI PELLEGATA ENRICO GERMANO	1.000			X	X	C
- PER DELEGA DI CASTIGLIONI CORNELIA	1.000			X	X	C
- PER DELEGA DI ZEROLI MARIA LUISA	1.000			X	X	C

Elenco dei soci intervenuti all' Assemblée Straordinaria  
giorno 15/10/2016

DEL 14/10/2016 della Banca Popolare di Milano convocata in seconda convocazione il

NOMINATIVO AZIONISTA DELEGANTI E RAPPRESENTATI	Parziale	Totale	INDICAZIONI DEL VOTO		
			Straordinaria		
			1	2	3
		4.000			
BRIVIO MICHELA	12.759		X	X	F
		12.759	X	X	F
BRIVIO VALENTINA	149		X	X	C
		149	X	X	C
BROCCA DAVIDE	10.509		X	X	F
		10.509	X	X	F
BROCCHI MAURIZIO	30.001		X	X	C
			X	X	C
- PER DELEGA DI BROCCHI FRANCESCA	2.500		X	X	C
- PER DELEGA DI BROCCHI NICCOLO'	3.000		X	X	C
		35.501	X	X	C
BROCCHIERI CINZIA MADDALENA	100		X	X	F
		100	X	X	F
BROGLIA MASSIMO	591		X	X	F
		591	X	X	F
BRONZI ANGELO	8.438		X	X	F
			X	X	F
- IN RAPPRESENTANZA DEL MINORE BRONZI ALICE	2		X	X	F
		8.440	X	X	F
BRUGNEROTTO TIZIANA MILENA	10		X	X	F
			X	X	F
- PER DELEGA DI LACERENZA LORENA	12.026		X	X	F
- PER DELEGA DI MINOLI BARBARA	7.669		X	X	F
		19.705	X	X	F
BRUGOLA DAVIDE	20		X	X	F
		20	X	X	F
BRUGOLA LUCIO	428		X	X	F
			X	X	F
- PER DELEGA DI ALBERTI DEBORA	10.060		X	X	F
- PER DELEGA DI BRUGOLA ANNA	20		X	X	F
- PER DELEGA DI ORSINI MAURO MARIA	9.580		X	X	F
- PER DELEGA DI MARI PIERANGELA	3.603		X	X	F
- PER DELEGA DI ALBERTI ERNESTO	138		X	X	F
- PER DELEGA DI PESCHECHERA ROBERTA RITA	8.614		X	X	F
- PER DELEGA DI GHIRONI FRANCESCO	104		X	X	F
		32.547	X	X	F
BRUNELLA GIUSEPPE	10.000		X	X	C
			X	X	C
- PER DELEGA DI ARRIGHI ADRIANO	3.101		X	X	C
- PER DELEGA DI BRUNELLA ROBERTO	2.000		X	X	C
- PER DELEGA DI BANTI MARIA ROSA	1.772		X	X	C
		16.873	X	X	C
BRUNELLA VALERIO	18.498		X	X	F
		18.498	X	X	F
BRUNELLI LUIGI	19.195		X	X	F
			X	X	F

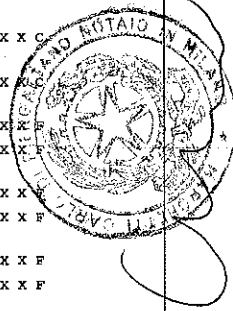

Elenco dei soci intervenuti all' Assemblée Straordinaria  
giorno 15/10/2016

DEL 14/10/2016 della Banca Popolare di Milano convocata in seconda convocazione il

NOMINATIVO AZIONISTA DELEGANTI E RAPPRESENTATI	Parziale	Totale	INDICAZIONI DEL VOTO		
			Straordinaria		
			1	2	3
<b>BRUNELLO ENNIO</b>	19.965	19.195	X	X	F
- IN RAPPRESENTANZA DEL MINORE <b>BRUNELLO DAVIDE</b>	1.103	21.068	X	X	F
<b>BRUNETTI STEFANO</b>	8.403	8.403	X	X	F
<b>BRUNETTI SUSY</b>	7.480	7.480	X	X	F
<b>BRUNI BRUNO GIANNI</b>	9.146	9.146	X	X	F
<b>BRUNI EMANUELA</b>	8.446		X	X	F
<b>BRUNI EMANUELA</b>	52.000		X	X	F
- PER DELEGA DI <b>FANTON MASSIMO</b>	42.881		F	F	F
- PER DELEGA DI <b>RIGOLI FRANCESCO</b>	2.000		F	F	F
- PER DELEGA DI <b>COSSU ALICE</b>	299		F	F	F
- PER DELEGA DI <b>VESENTINI MARCO</b>	1.196		F	F	F
- PER DELEGA DI <b>TURRI VANDA</b>	272		F	F	F
- PER DELEGA DI <b>DE GREGORI LAURA</b>	13.790		F	F	F
- PER DELEGA DI <b>COLORA GIOVANNI</b>	9.056		F	F	F
- PER DELEGA DI <b>MIRABILE CATENO</b>	1.000		F	F	F
- PER DELEGA DI <b>SCORNAIENCHI MARIA</b>	6.364		F	F	F
- PER DELEGA DI <b>GALLI SANDRA</b>	3.442	132.300	F	F	F
<b>BRUNI MARIA ROSA</b>	1.302	1.302	F	F	F
<b>BRUNO ALESSANDRO</b>	6.727	6.727	X	X	F
<b>BRUNO FRANCO</b>	1		F	F	C
- PER DELEGA DI <b>RUBIO PASQUALE</b>	100		F	F	C
- PER DELEGA DI <b>POLETTI FRANCESCO ANDREA</b>	1		F	F	C
- PER DELEGA DI <b>FEZZI BARBARA</b>	7.752		F	F	C
- PER DELEGA DI <b>LAVILLA PATRIZIA</b>	6.913	14.767	F	F	C
<b>BRUNO PAOLO NICOLO'</b>	50.206	50.411	X	X	C
- PER DELEGA DI <b>BRUNI CATANO TIZIANA CATERINA</b>	205		X	X	C
<b>BRUSA GIANLUIGI</b>	766	766	F	F	F
<b>BRUSASCA SANDRA</b>	8.568	8.568	X	X	F
<b>BRUSCHI JESSICA</b>	10.671		X	X	F



Elenco dei soci intervenuti all' Assemblea Straordinaria  
giorno 15/10/2016

DEL 14/10/2016 della Banca Popolare di Milano convocata in seconda convocazione il

NOMINATIVO AZIONISTA DELEGANTI E RAPPRESENTATI	Parziale	Totale	INDICAZIONI DEL VOTO		
			Straordinaria		
			1	2	3
		10.671	X	X	F
BRUSCHI LUIGINO	100		X	X	F
- PER DELEGA DI DOSIO ANGELO	1.296		X	X	F
- PER DELEGA DI CAMPAGNOLI TIZIANA	12.097		X	X	F
- PER DELEGA DI PISARONI GIUSEPPE	4.671		X	X	F
BRUSCO ELIO	9.153	18.164	X	X	
BRUSEGAN BARBARA	4	9.153	X		
BUCCI GIANFRANCO	13.743	4			
BUDINI ROSSANA	7.417	13.743	X	X	F
BUFIS MARIA VINCENZA	39.709	7.417	X	X	F
- PER DELEGA DI COLOMBO GIULIA	7.314		X	X	F
- PER DELEGA DI SALA PAOLO MATTEO	3		X	X	F
- PER DELEGA DI SALA STEFANO BASILIO	2		X	X	F
- PER DELEGA DI SALA ANDREA	10.550		X	X	F
- PER DELEGA DI PELLEGRINI LUCIA GENNARA	7.107		X	X	F
BUGGE' STEFANO	6.414	64.685	X	X	F
BUGO WALTER	8.172	6.414	X	X	F
- IN RAPPRESENTANZA DEL MINORE BUGO LUCA	886		X	X	F
BULGARELLI ERNESTO	22.082	9.058	X	X	F
BURASCHI FILIPPO	22.158	22.082	X	X	F
BURDINO CATERINA	8.630	22.158	X	X	F
BURGATTA CRISTINA	9.519	8.630	X	X	F
BUSA ALESSIA	11	9.519	X	X	C
BUSA FEDERICO	11	11	X	X	C
BUSA GIACOMO	209	11	X	X	C
BUSCHINI MIRANDA	13.003	209	F	F	F
BUSELLI FEDERICO	1	13.003	F	F	F
			X	X	F

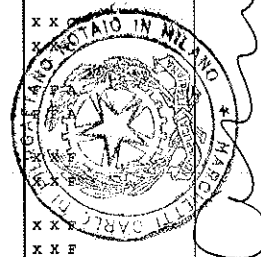

Elenco dei soci intervenuti all' Assemblée Straordinaria  
giorno 15/10/2016

DEL 14/10/2016 della Banca Popolare di Milano convocata in seconda convocazione il

NOMINATIVO AZIONISTA DELEGANTE E RAPPRESENTATI	Parziale	Totale	INDICAZIONI DEL VOTO		
			Straordinaria		
			1	2	3
<b>BUSELLI GIORGIO</b>	2.000	1		X	X F
- PER DELEGA DI SCHIOPPA FRANCESCA	7.873			X	X F
- PER DELEGA DI BUSELLI STEFANIA	11			X	X F
- PER DELEGA DI LAMORRI GIORGIO	1			X	X F
- PER DELEGA DI ROGNONI MARZIA	886			X	X F
- PER DELEGA DI BUSELLI CHIARA	886			X	X F
<b>BUSICO GIOCONDO</b>	198	11.657		X	X F
				X	X F
<b>BUSIELLO RAFFAELE</b>	200	198		X	X F
				X	X F
- PER DELEGA DI MEDICI LAURA	2			X	X F
- PER DELEGA DI MASSELLI ALFONSO	4.080			X	X F
- PER DELEGA DI MEDICI ANNA	2			X	X F
- PER DELEGA DI BOARINI ENZO	4.545			X	X F
- PER DELEGA DI LETTINI GIOVANNA	77			X	X F
- PER DELEGA DI CAMAGGI MARIA CRISTINA	2.012			X	X F
- PER DELEGA DI VILLA ANDREA	12.387			X	X F
- PER DELEGA DI LEPENNE ANNA	7.213			X	X F
- PER DELEGA DI FABBRI FABIO	100			X	X F
- PER DELEGA DI BON PAOLO	136			X	X F
<b>BUSNELLI LORETTA</b>	5.259	30.754		X	X F
				X	X F
- IN RAPPRESENTANZA DEL MINORE PROVASI STEFANO	888	6.147		X	X F
<b>BUSNELLI LUIGI</b>	18.388	18.388		X	X F
				X	X F
<b>BUSNELLI VITALE</b>	1.000			F	F C
				F	F C
- PER DELEGA DI BUSNELLI BARBARA	136			F	F C
- PER DELEGA DI BUSNELLI MICHELE	204			F	F C
<b>BUSO DAMIANO</b>	8.710	1.340		F	F F
				F	F F
<b>BUSSOLO ELISA</b>	7.566	8.710		X	X F
				X	X F
<b>BUTTAFAVA VALERIO</b>	8.000	7.566		F	F X
				F	F X
<b>BUTTI MARZIA</b>	12.659	8.000		X	X F
				X	X F
<b>BUTTI MATTEO</b>	7.308	12.659		X	X F

Elenco dei soci intervenuti all' Assemblée Straordinaria  
giorno 15/10/2016

DEL 14/10/2016 della Banca Popolare di Milano convocata in seconda convocazione il

NOMINATIVO AZIONISTA DELEGANTI E RAPPRESENTATI	Parziale	Totale	INDICAZIONI DEL VOTO		
			Straordinaria		
			1	2	3
		7.308		X	X F
BUZZELLA VALERIO	8.137			X	X C
		8.137		X	X C
BUZZI ORNELLA	9.177			F	F F
		9.177		F	F F
BUZZURRO GIUSEPPE STEFANO	100			X	X F
		100		X	X F
CACCAVALE ALESSANDRO	7.993			X	X F
		7.993		X	X F
CACCIA FILIPPO	8.121			X	X F
		8.121		X	X F
CACCIAVILLANI ALESSANDRO	7.356			X	X F
		7.356		X	X F
CACIA FRANCESCA	7.170			X	X C
		7.170		X	X C
CADEI RICCARDO	2.002			X	X C
				X	X C
- PER DELEGA DI CADEI SIMONE MATTEO	2.720			X	X C
- PER DELEGA DI PERROTTA ROBERTA	2.720			X	X C
		7.442		X	X C
CAFFI DANIELE	9.042			X	X F
		9.042		X	X F
CAFFI GIOVANNI MARIA	2.453			X	X C
				X	X C
- PER DELEGA DI CAFFI SERENA	1.123			X	X C
- PER DELEGA DI CAFFI ALESSANDRA	1.123			X	X C
- PER DELEGA DI BALDASSARI PAOLA	1.123			X	X C
- PER DELEGA DI TAVAZZI ANTONIO FRANCO	7.086			X	X C
- PER DELEGA DI MIRABELLI FABIO	652			X	X C
		13.560		X	X F
CAGLIANI MASSIMO	24.250			X	X F
		24.250		X	X F
CAGLIO CARLA	2.158			X	X F
		2.158		X	X F
CAGNOLA LIVIO	5.001			X	X C
				X	X C
- PER DELEGA DI PIANTANIDA FRANCO	100			X	X C
- PER DELEGA DI SOMMARUGA ADALGISA	1.501			X	X C
- PER DELEGA DI CAGNOLA ELENA	2.000			X	X C
- PER DELEGA DI CAGNOLA EMANUELE GIULIO	136			X	X C
- PER DELEGA DI ZOCCHI UGO	81.792			X	X C
- PER DELEGA DI ROSSI MARIA ANTONIA	100			X	X C
- PER DELEGA DI COLOMBO FRESCA FANTONI ROSANGELA	100			X	X C



Elenco dei soci intervenuti all' Assemblée Straordinaria  
giorno 15/10/2016

DEL. 14/10/2016 della Banca Popolare di Milano convocata in seconda convocazione il

NOMINATIVO AZIONISTA DELEGANTI E RAPPRESENTATI	Parziale	Totale	INDICAZIONI DEL VOTO			
			Straordinaria			
			1	2	3	
CAIMI ALICE	2	90.730		X	X	X
				X	X	X
CAIMI ANGELO	100	2		X	X	F
				X	X	F
- PER DELEGA DI FRATINO MICHELE	9.146			X	X	F
- PER DELEGA DI GIOIA PAOLA	16.596			X	X	F
- PER DELEGA DI CARNELLI MARTA	8.607			X	X	F
- PER DELEGA DI ARDISSONE FERNANDA	1.000			X	X	F
- PER DELEGA DI RAINOLDI FERRUCCIO	1.000			X	X	F
CAIMI CLAUDIO	750	36.449		X	X	F
				X	X	F
- PER DELEGA DI CUCCHIETTI MASSIMO	50			X	X	F
- PER DELEGA DI CUCCHIETTI ALESSIA	2			X	X	F
CAIMI EZIO	50.000	802		X	X	C
				X	X	C
CAIMI PAOLA	391	50.000		X	X	F
				X	X	F
- IN RAPPRESENTANZA DEL MINORE BETTIN VITTORIA	2			X	X	F
CAIMI RAFFAELLA	8.039	393		X	X	F
				X	X	F
CAIMI SERGIO ENRICO	7.547	8.039		X	X	F
				X	X	F
CAIRO FILIPPO	886	7.547		X	X	F
				X	X	F
- PER DELEGA DI DI MAIO MICHELE	22.169			X	X	F
- PER DELEGA DI DE SANTIS GIOVANNI	1.901			X	X	F
- PER DELEGA DI SCIORE ANNA	9.813			X	X	F
- PER DELEGA DI TEDESCO ANNA MARIA DONATA	32.828			X	X	F
- PER DELEGA DI GIANGUALANO GIUSEPPE	168.493			X	X	F
- PER DELEGA DI ZELANTE FILOMENA	8.096			X	X	F
- PER DELEGA DI GARANZINI ALESSANDRO	1.000			X	X	F
CAIRONE ANNA	886	245.186		X	X	F
				X	X	F
- PER DELEGA DI VESCHINI JACOPO	9.813			X	X	F
- PER DELEGA DI SCARDILLI ANTONINO SALVATORE	9.573			X	X	F
- PER DELEGA DI CERULLI ILARIA	2.438			X	X	F
- PER DELEGA DI FACCIOLOGO FEDERICA	2			X	X	F
- PER DELEGA DI SABENE PAOLA	14.526			X	X	F
- PER DELEGA DI FEDERICI GIANLUCA	11.154			X	X	F

Elenco dei soci intervenuti all' Assemblea Straordinaria  
giorno 15/10/2016

DEL 14/10/2016 della Banca Popolare di Milano convocata in seconda convocazione il

	Parziale	Totale	INDICAZIONI DEL VOTO		
			Straordinaria		
			1	2	3
NOMINATIVO AZIONISTA					
DELEGANTI E RAPPRESENTATI					
- PER DELEGA DI IRREERA FILIPPO	8.143		X	X	F
- PER DELEGA DI ANDREUZZI GIULIO	100		X	X	F
- PER DELEGA DI ANDREUZZI LAURA	100		X	X	F
- PER DELEGA DI CRISAFI MARIA RITA	8.574		X	X	F
CAIRONI SILVIA	10.404	65.309	X	X	F
CALABRESE ANNA	8.462	10.404	X	X	F
CALABRO' GIUSEPPE ANTONIO	10.346	8.462	X	X	F
CALANDRINI ROBERTO	200	10.346	X	X	F
CALAPRICE MARINA	8.327	200	F	F	F
CALCATERRA BETTINO	100	8.327	X	X	F
CALCATERRA GIANCARLO	25.517	100	X	X	F
CALDERA MARCO	7.919	25.517	X	X	F
CALDERONI BENEDETTA	6.998	7.919	F	F	F
CALDI MONICA	57.628	6.998	X	X	F
CALDIROLA VITTORIO	11.911	57.628	X	X	F
CALEGARI LAURA	87	11.911	F	F	A
CALETTI MARCO	8.377	87	X	X	F
CALI GIORGIA	8.717	8.377	X	X	F
CALIGARIS MARINA	18.938	8.717	X	X	F
CALINI GIANFRANCO	12.307	18.938	X	X	F
CALINI MASSIMO	8.930	12.307	X	X	F
CALIRI ELISABETTA	11.642	8.930	X	X	F
CALLEGARI DIEGO	6.695	11.642	X	X	F
CALLEGARI GLORIA	14.584	6.695	X	X	F

Elenco dei soci intervenuti all' Assemblée Straordinaria  
giorno 15/10/2016

DEL 14/10/2016 della Banca Popolare di Milano convocata in seconda convocazione il

	Parziale	Totale	INDICAZIONI DEL VOTO		
			Straordinaria		
			1	2	3
<b>NOMINATIVO AZIONISTA</b>					
<b>DELEGANTI E RAPPRESENTATI</b>					
- IN RAPPRESENTANZA DEL MINORE					
<b>BANDERA ALICE</b>		2	X	X	F
<b>CALLISTI FABRIZIO</b>	1.000	14.586	X	X	F
			X	X	F
<b>CALLONI ALESSANDRO</b>	910	1.000	X	X	C
			X	X	C
- PER DELEGA DI					
<b>CALLONI TOMMASO</b>	2		X	X	C
- PER DELEGA DI					
<b>CALLONI LUIGI</b>	2		X	X	C
- PER DELEGA DI					
<b>MARFORIO VALERIA</b>	15.000		X	X	C
- PER DELEGA DI					
<b>GILARDI LUCIANO</b>	100		X	X	C
- PER DELEGA DI					
<b>CORDARA ANGELO</b>	100		X	X	C
- PER DELEGA DI					
<b>SPEZIA CLAUDIA CLETA</b>	1		X	X	C
<b>CALLONI EMILIO</b>	8.366	16.115	X	X	F
			X	X	F
<b>CALLONI LUIGI</b>	9.283	8.366	F	F	F
			F	F	F
<b>CALMASINI ELISABETTA</b>	7.631	9.283	X	X	F
			X	X	F
<b>CALVERI DANIELE</b>	1	7.631	X	X	C
			X	X	C
<b>CALVERI PAOLO</b>	50	1	X	X	F
			X	X	F
<b>CALVI ALICE</b>	1.444	50	X	X	C
			X	X	C
- PER DELEGA DI					
<b>BONGIORNO PAOLO</b>	580		X	X	C
- PER DELEGA DI					
<b>CREMONA MARCO</b>	13.423		X	X	C
- PER DELEGA DI					
<b>SARTORI MAURIZIO</b>	659		X	X	C
- PER DELEGA DI					
<b>GALLIANO GUALTIERO</b>	7.417		X	X	C
- PER DELEGA DI					
<b>GESUALDI DEBORAH</b>	7.589		X	X	C
- PER DELEGA DI					
<b>BROCCHETTO NADIA</b>	8.351		X	X	C
<b>CALVI BARBARA</b>	2.682	39.463	X	X	F
			X	X	F
<b>CALVI GIANPIETRO</b>	14.235	2.682	X	X	F
			X	X	F
<b>CALVI SAMUELE</b>	1.444	14.235	X	X	C
			X	X	C
- PER DELEGA DI					
<b>TODESCO CARLOTTA</b>	9.156		X	X	A
- PER DELEGA DI					
<b>D'AGOSTINO ANTONELLO VINCENZO</b>	8.579		X	X	A
- PER DELEGA DI					
<b>BEVERE RICCARDO ANDREA</b>	9.069		X	X	A
- PER DELEGA DI					
<b>GRESIA GIOVANNI</b>	200		X	X	A
- PER DELEGA DI					
<b>BUCCI ANTONIO</b>	336		X	X	A

Elenco dei soci intervenuti all' Assemblea Straordinaria  
giorno 15/10/2016

DEL 14/10/2016 della Banca Popolare di Milano convocata in seconda convocazione il

NOMINATIVO AZIONISTA DELEGANTI E RAPPRESENTATI	Parziale	Totale	INDICAZIONI DEL VOTO		
			Straordinaria		
			1	2	3
- PER DELEGA DI CHINESE LILITH	6.739		X	X	A
- PER DELEGA DI MUZI MARZIA	8.827		X	X	A
		44.750			
CALVI VALERIO	1.444		X	X	C
			X	X	C
- PER DELEGA DI BOVE SILVIA	2.158		X	X	A
- PER DELEGA DI BROCCHI SAMUELA	7.273		X	X	A
- PER DELEGA DI GUERRIERI GRAZIELLA	2.223		X	X	
- PER DELEGA DI MARCUCCI COSTANTINO	9.145		X	X	
- PER DELEGA DI MARCUCCI CHIARA	2		X	X	
- PER DELEGA DI STIZ ANGELO GILBERTO	7.892		X	X	
		30.137			
CALZOLARI ALBERTO	6.762		X	X	F
			X	X	F
		6.762			
CALZOLARI MARIA GRAZIA	9.304		X	X	F
			X	X	F
		9.304			
CALZONI CHRISTIAN	18.633		X	X	F
			X	X	F
		18.633			
CALZONI GIORDANO	10.600		X	X	F
			X	X	F
		10.600			
CAMARCHIO ALESSIA	663		X	X	F
			X	X	F
		663			
CAMARCHIO MARIA TERESA	6.690		X	X	F
			X	X	F
		6.690			
CAMARDO DAVIDE GIROLAMO	7.022		X	X	F
			X	X	F
		7.022			
CAMATTI RICCARDO	7.981		X	X	C
			X	X	C
		7.981			
CAMBIAGHI LUCA	1.152		X	X	F
			X	X	F
		1.152			
CAMBIELLI FABIO	7.573		F	F	F
			F	F	F
		7.573			
CAMESASCA FIORENZA	145		X	X	C
			X	X	C
- IN RAPPRESENTANZA DEL MINORE DAINOTTI ALESSANDRO	100		X	X	C
		245			
CAMESASCA GIUSEPPE	23.820		X	X	C
			X	X	C
- PER DELEGA DI SESSI ALBERTO	1.000		X	X	C
- PER DELEGA DI TARGHETTI MADDALENA	14.960		X	X	C
		39.780			
CAMINITI DIEGO	8.461		X	X	F
			X	X	F
		8.461			
CAMINITI EGIDIO ANTONIO	8.617		F	F	F
			F	F	F
- IN RAPPRESENTANZA DEL MINORE CAMINITI STEFANO	886		F	F	F

Elenco dei soci intervenuti all' Assemblée Straordinaria  
giorno 15/10/2016

DEL 14/10/2016 della Banca Popolare di Milano convocata in seconda convocazione il

NOMINATIVO AZIONISTA DELEGANTI E RAPPRESENTATI	Parziale	Totale	INDICAZIONI DEL VOTO		
			Straordinaria		
			1	2	3
CAMINOTTO CLAUDIA	886	9.503		X X F	
				X X F	
CAMIOLI CRISTINA GIUSEPPINA	45	886		X X F	
				X X F	
CAMISASCA MASSIMO	100	45		X X F	
				X X F	
- PER DELEGA DI GUIDI DANIELA	1			X X F	
- PER DELEGA DI LO GATTO GIACOMINO	1			X X F	
CAMOZZI ETTORRE	906	102		X X F	
				X X F	
- PER DELEGA DI FORNONI PIA	6.500			X X F	
- PER DELEGA DI FORNONI PAOLO GIANMARIA	6.500			X X F	
- PER DELEGA DI GIUSSANI VALTER	20.028			X X F	
- PER DELEGA DI GOSI MARIA ROSA	3.556			X X F	
- PER DELEGA DI PARONI IRIDE	680			X X F	
- PER DELEGA DI PASQUALI PAOLO CESARE	62.739			X X F	
- PER DELEGA DI RICCI ANNA	483			X X F	
- PER DELEGA DI ROSSI CAMILLO	10	101.462		X X F	
CAMPAGNANO MARILENA ANNA	100			X X C	
				X X C	
- PER DELEGA DI BONAVENTURA ELIDE	13.045			X X C	
- PER DELEGA DI LIMONTA EUFEMIA	100			X X C	
- PER DELEGA DI BRUSEGAN FRANCO	1	13.246		X X C	
CAMPAGNARI MATTIA	2.148			X X F	
				X X F	
- IN RAPPRESENTANZA DEL MINORE CAMPAGNARI SARA	109	2.257		X X F	
CAMPAGNONI ALBERTO	10			X X F	
				X X F	
- IN RAPPRESENTANZA DEL MINORE CAMPAGNONI ALESSIA	2	12		X X F	
CAMPANILE ARMANDO	102.555			F F C	
				F F C	
CAMPANONI LUCIANO	8.068	102.555		X X F	
				X X F	
CAMPI ALBERTO	12.687	8.068		X X F	
				X X F	
- IN RAPPRESENTANZA DEL MINORE CAMPI ILARIA	2	12.689		X X F	
CAMPI AMBROGIO MARIO	20.000			X X F	
				X X F	
CAMPI GIULIA	2	20.000		X X F	
				X X F	
		2			



Elenco dei soci intervenuti all' Assemblea Straordinaria  
giorno 15/10/2016

DEL 14/10/2016 della Banca Popolare di Milano convocata in seconda convocazione il

NOMINATIVO AZIONISTA DELEGANTI E RAPPRESENTATI	Parziale	Totale	INDICAZIONI DEL VOTO		
			Straordinaria		
			1	2	3
CAMPI ILENIA	7.659		X	X	F
			X	X	F
CAMPIDORI PIERO LUIGI	1.000	7.659	F	F	F
			F	F	F
- PER DELEGA DI CARNAGO PAOLA	1.000		F	F	F
- PER DELEGA DI RIGO FABRIZIO	342		F	F	F
- PER DELEGA DI RIGO MARIA ANTONIETTA	886		F	F	F
- PER DELEGA DI RUSSO ADELE	500		F	F	F
CAMPISI ELISA	4.881	3.728	F	F	F
			F	F	F
CAMPISI FRANCESCO PAOLO	10.000	4.881	X	X	F
			X	X	F
CAMPORESE MIRELLA	13.182	10.000	X	X	F
			X	X	F
CAMUTI GIUSEPPE MAURIZIO	49	13.182	X	X	F
			X	X	F
CANAL ELENA	8.283	49	X	X	F
			X	X	F
CANALE ADOLFO	9.490	8.283	X	X	F
			X	X	F
CANANZI ELEONORA	9.924	9.490	X	X	F
			X	X	F
CANAVESI CLARA ERNESTA	8.459	9.924	X	X	F
			X	X	F
CANAVESI MAURO	5	8.459	F	F	F
			F	F	F
CANCIANI LUIGI	10.709	5	X	X	F
			X	X	F
CANCLINI FRANCO	57.528	10.709	X	X	C
			X	X	C
- PER DELEGA DI ROVESCALA FLORA PAOLA	50		X	X	C
- PER DELEGA DI MACALUSO GIUSEPPE	350		X	X	C
- PER DELEGA DI COLOMBO PIERA	2.611		X	X	C
- PER DELEGA DI BAGGIO GREGORIO	20.000		X	X	C
- PER DELEGA DI MAZZOTTI FRANCO	1.039		X	X	C
- PER DELEGA DI MARTIGNONI MAURIZIO	50.000		X	X	C
- PER DELEGA DI MARTIGNONI ANNALISA	2.008		X	X	C
- PER DELEGA DI CALLONI ORNELLA	21.408		X	X	C
CANDELA MASSIMO	26.811	154.994	X	X	F
			X	X	F
CANDIDO NUNZIATA	8.569	26.811	X	X	F
			X	X	F

Elenco dei soci intervenuti all' Assemblée Straordinaria  
giorno 15/10/2016

DEL 14/10/2016 della Banca Popolare di Milano convocata in seconda convocazione il

NOMINATIVO AZIONISTA DELEGANTI E RAPPRESENTATI	Parziale	Totale	INDICAZIONI DEL VOTO		
			Straordinaria		
			1	2	3
CANESI MAURIZIO	5.327	8.569		X	X C
				X	X C
CANETTE BASSANO	32	5.327		X	X C
				X	X C
- PER DELEGA DI CESARI GIOVANNI	1.317			X	X C
- PER DELEGA DI CESARI SARA	2			X	X C
- PER DELEGA DI RONCHI CLAUDIO	100			X	X C
- PER DELEGA DI GUERRINI MARCO	2.732			X	X C
- PER DELEGA DI TONANI GIOVANNI	9.502			X	X C
- PER DELEGA DI CALDARA FIORELLA	44.546			X	X C
- PER DELEGA DI BASSANINI ANGELA	715			X	X C
CANINO MARIA	7.950	58.946		X	X F
				X	X F
CANNAVO GIOVANNI	2.727	7.950		X	X F
				X	X F
CANNAVO ENRICA	10.219	2.727		X	X F
				X	X F
CANNELLI FABRIZIO	7.629	10.219		X	X F
				X	X F
CANNICI GIUSEPPE	11.262	7.629		X	X F
				X	X F
CANNONE GAJA	6.921	11.262		X	X F
				X	X F
CANOBBIO ALFREDO	2.720	6.921		X	X F
				X	X F
- PER DELEGA DI BIANCHI BARBARA	15.000			X	X F
- PER DELEGA DI MORO ELISABETTA	29.249			X	X F
- PER DELEGA DI CAVALLERO GIOVANNI PIETRO	5.000			X	X F
- PER DELEGA DI CAVAGNOLI ROBERTO	1.304			X	X F
- PER DELEGA DI CAGNAZZO IPPAZIO	4.125			X	X F
- PER DELEGA DI SPINOLO LAURA	11.288			X	X F
- PER DELEGA DI BAVA GABRIELLA	8.352			X	X F
- PER DELEGA DI FURINI ADRIANA GRAZIA	9.153			X	X F
- PER DELEGA DI STRADELLA LINDA	6.871			X	X F
CANONICO DANILA MARIA	100	93.062		X	X F
				X	X F
- PER DELEGA DI MERATI STEFANO	9.779			X	X F
- PER DELEGA DI CIGOGNINI SILVIA	100			X	X F
- PER DELEGA DI BATTAGLIOLI ENRICO	7			X	X F
- PER DELEGA DI				X	X F

Elenco dei soci intervenuti all' Assemblée Straordinaria  
giorno 15/10/2016

DEL 14/10/2016 della Banca Popolare di Milano convocata in seconda convocazione il

	Parziale	Totale	INDICAZIONI DEL VOTO		
			Straordinaria		
			1	2	3
<b>NOMINATIVO AZIONISTA</b>					
<b>DELEGANTI E RAPPRESENTATI</b>					
GAGGINI SUSANNA	10		X	X	F
- PER DELEGA DI FUMAGALLI GIACOMO	8.196		X	X	F
- PER DELEGA DI PAGLIARI MARIANGELA	2.158		X	X	F
- PER DELEGA DI GRANELLI MONICA	9.122		X	X	F
- PER DELEGA DI NACCI GIORGIO	100		X	X	F
- PER DELEGA DI MANCA CECILIA	8.156		X	X	F
- PER DELEGA DI ROSA DANILO	10.609	48.337			
<b>CANOVI ELIO</b>	100				
- PER DELEGA DI CANOVI SARA	1				
- PER DELEGA DI RALLO MAURIZIO	112				
- PER DELEGA DI CANOVI LAURA	100		F	F	C
- PER DELEGA DI PASCUCCI ROMANO	1.000		F	F	C
- PER DELEGA DI STEFFANINI EMANUELE AUGUSTO	1.229		F	F	C
- PER DELEGA DI STEFFANINI GABRIELLA RITA	4.330		F	F	C
- PER DELEGA DI MONDONI LUISA	100		F	F	C
- PER DELEGA DI MEDA ENRICA	3.096		F	F	C
- PER DELEGA DI POLLES GIOVANNA	2.000		F	F	C
- PER DELEGA DI FAVINI FERDINANDA	1.159	13.227	F	F	C
<b>CANOVI MAURIZIO</b>	500		X	X	F
- PER DELEGA DI DI MARTINO MARISA PAOLA	13.884	14.384	X	X	F
<b>CANTALUPPI AUGUSTO GUALTIERO</b>	1		X	X	C
- PER DELEGA DI ZANAGA VITTORINO	835		X	X	C
- PER DELEGA DI CIPOLLA LUCA	4.401		X	X	C
- PER DELEGA DI PEDRAZZI ANNA MARIA	959		X	X	C
- PER DELEGA DI DOVERA CARLO GIORDANO	50.000		X	X	C
- PER DELEGA DI CARE PAOLO	27.615	83.811	X	X	C
<b>CANTARA GIOVANNA ELENA</b>	9.237		X	X	F
		9.237	X	X	F
<b>CANTARONI LORETTA</b>	100		X	X	F
- PER DELEGA DI PRATI LORENZO	2		X	X	F
		102			
<b>CANTONI LUISA</b>	8.884		X	X	F
		8.884	X	X	F
<b>CANZI ACHILLE</b>	1.608		X	X	C
			X	X	C



Elenco dei soci intervenuti all' Assemblea Straordinaria  
giorno 15/10/2016

DEL 14/10/2016 della Banca Popolare di Milano convocata in seconda convocazione il

	Parziale	Totale	INDICAZIONI DEL VOTO		
			Straordinaria		
			1	2	3
NOMINATIVO AZIONISTA					
DELEGANTI E RAPPRESENTATI					
- PER DELEGA DI RUSPI GRAZIELLA	15.000	16.608	X	X	C
CANZI GIANLUCA	3.000	3.000	X	X	C
CANZI LAURA	332	332	X	X	F
CANZI MONICA	7.377	7.377	X	X	F
CANZIANI CRISTIAN	5.230	5.230	X	X	C
CANZIANI EMANUELLA	7.393	7.393	X	X	F
CANZIANI SARA	8.393	8.393	X	X	F
CAPANNA CLAUDIO	56	56	X	X	F
CAPARCO STEFANO	7.380	7.380	X	X	A
CAPECE RICCARDO	88.418	88.418	X	X	A
CAPIETTI GIAN GIACOMO	17.729	17.729	X	X	C
- PER DELEGA DI CAPIETTI GIOVAN BATTISTA	18.399	18.399	X	X	C
- PER DELEGA DI CAPIETTI GIAMPAOLO	27.595	27.595	X	X	C
- PER DELEGA DI FARACI ANITA	29.085	29.085	X	X	C
CAPITANI GUIDO MARIA	12.810	12.810	X	X	F
CAPITONI MATTEO	7.263	7.263	F	F	A
CAPOBIANCO STEFANIA	8.275	8.275	X	X	F
CAPODIFERRO CLAUDIA	8.981	8.981	X	X	F
CAPPATO CLAUDIO	50	50	X	X	F
CAPPEDDU DAVIDE	6.942	6.942	X	X	F
CAPPELLETTO CAMILLA	11.421	11.421	X	X	F
- IN RAPPRESENTANZA DEL MINORE OSTAN PAOLO	2	2	X	X	F
CAPPELLI SERGIO	11.089	11.089	X	X	F
- IN RAPPRESENTANZA DEL MINORE CAPPELLI LAURA	886	886	X	X	F
- IN RAPPRESENTANZA DEL MINORE CAPPELLI MATTEO	886	886	X	X	F

Elenco dei soci intervenuti all' Assemblea Straordinaria  
giorno 15/10/2016

DEL 14/10/2016 della Banca Popolare di Milano convocata in seconda convocazione il

NOMINATIVO AZIONISTA DELEGANTI E RAPPRESENTATI	Parziale	Totale	INDICAZIONI DEL VOTO		
			Straordinaria		
			1	2	3
CAPPETTU FABRIZIO	67.000	12.861	X	X	C
			X	X	C
- PER DELEGA DI FENDILLO ADELE	4.052	71.052	X	X	C
CAPPONI SERGIO GIOVANNI	10.653	10.653	X	X	X
			X	X	X
CAPRA ANDREA	7.225	7.225	X	X	F
			X	X	F
CAPRA DANIELA	9.593	9.593	X	X	C
			X	X	C
CAPRA FABRIZIO	11.723	11.723	X	X	C
			X	X	C
CAPRIOLI FRANCESCO	11.138	11.138	X	X	F
			X	X	F
CAPRIS ALESSANDRO	88.672	88.672	X	X	F
			X	X	F
CAPROTTI GABRIELE	334	334	X	X	F
			X	X	F
CAPUCCI CATIA	8.657	8.657	X	X	F
			X	X	F
CAPURSO SEBASTIANO	2.000		X	X	X
			X	X	X
CAPURSO SEBASTIANO	2.000		X	X	C
			X	X	C
- PER DELEGA DI SIBILIA CARLO	2.000		X	X	C
- PER DELEGA DI ROSANIA ELMAN	2.000		X	X	C
- PER DELEGA DI PANETTA MARISTELLA MONICA	2.000	8.000	X	X	C
			F	F	F
			F	F	F
CAPUTO GIOVANNI	8.709	8.709	X	X	F
			X	X	F
CAPUTO MICHELE	23.135		X	X	F
			X	X	F
- IN RAPPRESENTANZA DEL MINORE CAPUTO GABRIELE	100	23.235	X	X	F
CAPUTO PAOLO	349	349	F	F	F
			F	F	F
CAPUZZO GIORGIO	29.498	29.498	X	X	F
			X	X	F
CAPUZZONI ROSSELLA	2.158	2.158	X	X	F
			X	X	F
CARABELLI TIZIANA	361	361	X	X	F
			X	X	F
CARACCILO FABRIZIO	489	489	X	X	F
			X	X	F
CARAFFA MARIA ELENA	764	764	X	X	C
			X	X	C
CARAFFA REMO	12.024	12.024	X	X	C

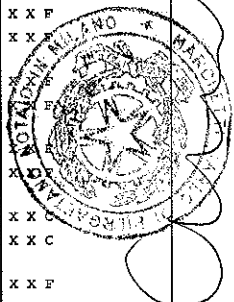

Elenco dei soci intervenuti all' Assemblée Straordinaria  
giorno 15/10/2016

DEL 14/10/2016 della Banca Popolare di Milano convocata in seconda convocazione il

NOMINATIVO AZIONISTA DELEGANTI E RAPPRESENTATI	Parziale	Totale	INDICAZIONI DEL VOTO		
			Straordinaria		
			1	2	3
		12.024		X	X C
CARAMASCHI VANNI	2.000		F	F F	
- PER DELEGA DI GRASSI MARIACRISTINA	9.998		F	F F	
- PER DELEGA DI CARAMASCHI MARCO	1.506		F	F F	
CARAMATTI ARMANDA	1.108	13.504	X	X C	
		1.108	X	X C	
CARAMATTI GIANLUIGI	3.604		X	X C	
- PER DELEGA DI PIZZIGONI ELISA	2		X	X C	
- PER DELEGA DI PIZZIGONI BARBARA	2		X	X C	
- PER DELEGA DI CARAMATTI MIRKO	50		X	X C	
PER DELEGA DI PIZZIGONI CARLO	3.886		X	X C	
- PER DELEGA DI GATTI GIAN LUIGI	1		X	X C	
- PER DELEGA DI NIRONI ENRICO	6.107		X	X C	
CARATI DANIELE	100	13.652	X	X F	
		100	X	X F	
CARATI FABRIZIO	8.151		X	X F	
		8.151	X	X F	
CARAVATI ALESSANDRO	12.730		X	X F	
		12.730	X	X F	
CARAVELLA MAURIZIO	14.117		X	X F	
		14.117	X	X F	
CARAVELLO ENRICA	9.096		X	X A	
		9.096	X	X A	
CARBON PAOLO	9.001		X	X F	
		9.001	X	X F	
CARBONE DORIANA	32.747		F	F F	
		32.747	F	F F	
CARBONE LORENZO	7.449		X	X F	
		7.449	X	X F	
CARBONE SAVERIO	652		X	X F	
		652	X	X F	
CARCANO SAMUEL	4.987		X	X X	
- PER DELEGA DI MAINO PAOLA	8.860		X	X X	
- PER DELEGA DI PROVERBIO CARLO	144.368		X	X X	
- PER DELEGA DI PROVERBIO FRANCESCO	8.860		X	X X	
- PER DELEGA DI PROVERBIO CESARE	8.860		X	X X	
- PER DELEGA DI PROVERBIO TIZIANA	886		X	X X	
CARCEA ALESSANDRO	8.914	176.821	F	F A	

Elenco dei soci intervenuti all' Assemblea Straordinaria  
giorno 15/10/2016

DEL 14/10/2016 della Banca Popolare di Milano convocata in seconda convocazione il

NOMINATIVO AZIONISTA DELEGANTI E RAPPRESENTATI	Parziale	Totale	INDICAZIONI DEL VOTO		
			Straordinaria		
			1	2	3
					F F A
CARDINALI LUCIANO	10	8.914	X X F		
		10	X X F		
CARDINALI MAURO	153	153	X X F		
		153	X X F		
CARDONA MARGHERITA	100	100	X X C		
		100	X X C		
CARELLA CARLO NICOLA	9.232	9.234	X X F		
- IN RAPPRESENTANZA DEL MINORE CARELLA RICCARDO	2	9.234	X X F		
CAREMOLI MARCO VINICIO	22.839	24.615	X X F		
- IN RAPPRESENTANZA DEL MINORE CAREMOLI MARTINA	888	24.615	X X F		
- IN RAPPRESENTANZA DEL MINORE CAREMOLI ALESSANDRA	888	24.615	X X F		
CARENINI GIANMARIO	18.204	18.204	X X F		
		18.204	X X F		
CARENZI GIOVANNI	11.051	11.051	X X F		
		11.051	X X F		
CARETTONI ANNAMARIA	281	281	X X F		
		281	X X F		
CARFORA RAFFAELE	7.067	7.067	F F F		
		7.067	F F F		
CARICATO ISABELLA	136		X X F		
			X X F		
- PER DELEGA DI COLANTONI VERONICA	136		X X F		
- PER DELEGA DI COLANTONI FEDERICA	136		X X F		
- PER DELEGA DI LEO ANNA MARIA	136		X X F		
- PER DELEGA DI CARICATO CRISTINA	136		X X F		
- PER DELEGA DI CARICATO TOMMASO	136		X X F		
- PER DELEGA DI CARICATO PAOLO	136		X X F		
- PER DELEGA DI CARICATO PAOLO	136		X X F		
- PER DELEGA DI RODIESEL SRL	136	1.224	X X F		
CARIMATI MARINA	8.090	8.090	F F F		
		8.090	F F F		
CARINI CLAUDIA	446	446	X X F		
		446	X X F		
CARINI FABRIZIO	1.504		X X F		
			X X F		
- PER DELEGA DI CARINI ANDREA WILLIAM EMILIO	888		X X F		
- PER DELEGA DI CARINI ALEX DAVIDE	888		X X F		
- PER DELEGA DI GATTA ANNA GRAZIA	1.996		X X F		



Elenco dei soci intervenuti all' Assemblée Straordinaria  
giorno 15/10/2016

DEL 14/10/2016 della Banca Popolare di Milano convocata in seconda convocazione il

NOMINATIVO AZIONISTA DELEGANTI E RAPPRESENTATI	Parziale	Totale	INDICAZIONI DEL VOTO		
			Straordinaria		
			1	2	3
CARLESSI LUCIANO	62	5.276		X	X C
				X	X C
CARLETTI ALESSANDRA	9.956	62		X	X F
				X	X F
CARLETTI MASSIMILIANO FAUSTO	8.111	9.956		X	X F
				X	X F
CARLEVARO GIOVAN BATTISTA	28.122	8.111		X	X F
				X	X F
CARLI MASSIMILIANO	8.346	28.122		X	X F
				X	X F
CARLINI MARCO	16.000	8.346		X	X C
				X	X C
CARLONE ANNA	40.000	16.000		X	X F
				X	X F
CARLONI MARIA LUISA	100	40.000		X	X C
				X	X C
CARLUCCI MICHELE ALFREDO	10	100		X	X F
				X	X F
CARMINA STEFANO	7.417	10		X	X F
				X	X F
CARMINATI DEVIS MASSIMO	12.496	7.417		X	X F
				X	X F
- PER DELEGA DI MARINONI ILARIO	25.780			X	X F
- PER DELEGA DI TRAIL GIUSEPPE	1.772			X	X F
- PER DELEGA DI BOSIO GIOVANNI	517			X	X F
- PER DELEGA DI MORO MARCO	500			X	X F
- PER DELEGA DI RUSSO MAX	13.201			X	X F
- PER DELEGA DI BANFI CHIARA	2.000			X	X F
- PER DELEGA DI BENETTI ALBERTA	3.990			X	X F
- PER DELEGA DI ROTA CLAUDIO	18.552			X	X F
		78.808			
CAROLLO ISABELLA	3.086			X	X F
				X	X F
- IN RAPPRESENTANZA DEL MINORE MORARI FRANCESCA	88			X	X F
		3.174			
CAROZZI ROBERTO	7.241			X	X F
				X	X F
CARPANO FRANCESCO	100	7.241		F	F F
				F	F F
CARPARELLI LUCIANO	6.535	100		X	X F
				X	X F
CARPARI TIZIANA	99.365	6.535		X	X F
				X	X F
- PER DELEGA DI FRASCAROLI IVANO	3.332			X	X F



Elenco dei soci intervenuti all' Assemblea Straordinaria  
giorno 15/10/2016

DEL 14/10/2016 della Banca Popolare di Milano convocata in seconda convocazione il

NOMINATIVO AZIONISTA DELEGANTI E RAPPRESENTATI	Parziale	Totale	INDICAZIONI DEL VOTO		
			Straordinaria		
			1	2	3
- PER DELEGA DI CUTTICA GABRIELE LUIGI	12.683		X	X	F
- PER DELEGA DI FRASCAROLI ELIO	3.332		X	X	F
- PER DELEGA DI ZANOLI LILIANA	2.119		X	X	F
- PER DELEGA DI MOGNASCHI GINO	15.712		X	X	F
- PER DELEGA DI CIVALE VINCENZO	7.728		X	X	F
- PER DELEGA DI LICANDRO ADOLFO	100		X	X	F
- PER DELEGA DI REALE LETIZIA	2.720		X	X	F
- PER DELEGA DI BUFFADOSSI KATIA	7.532		X	X	F
- PER DELEGA DI ROSSINI EUGENIA	7.225		X	X	F
		161.848			
CARPI MASSIMO	8.294		X	X	F
		8.294	X	X	F
CARRABBA RAFFAELE	29.712		X	X	F
		29.712	X	X	F
CARRARO BARBARA STEFANIA	12.142		X	X	F
		12.142	X	X	F
CARREA MONICA	7.449		X	X	F
		7.449	X	X	F
CARRER TINO	9.369		X	X	F
		9.369	X	X	F
CARRERA PIERGIORGIO	2.022		X	X	C
			X	X	C
- PER DELEGA DI SALVATERRA PATRIZIA	2		X	X	C
- PER DELEGA DI BARTESAGHI GIUSEPPE	838		X	X	C
- PER DELEGA DI FRIGOLI LUCIANA	5.000		X	X	C
- PER DELEGA DI BANDINO ANTONIO	457		X	X	C
- PER DELEGA DI CAPPELLI VINCENZO	10.000		X	X	C
- PER DELEGA DI BERGAMINI ALFIO	4.562		X	X	C
- PER DELEGA DI ARIOLI GIUSEPPE	31		X	X	C
		22.912	X	X	C
CARRETTA GIUSEPPE	10.504		X	X	F
			X	X	F
- IN RAPPRESENTANZA DEL MINORE CARRETTA DAVIDE	2		X	X	F
		10.506	X	X	F
CARRINO CHRISTA	8.673		X	X	F
		8.673	X	X	F
CARROZZI MONICA	12.604		X	X	F
		12.604	X	X	F
CARTABIA CARLO	500		X	X	F
		500	X	X	F
CARTASEGNA FEDERICA	6.670		F	F	F
		6.670	F	F	F
CARTOTTI CRISTINA	615		X	X	F

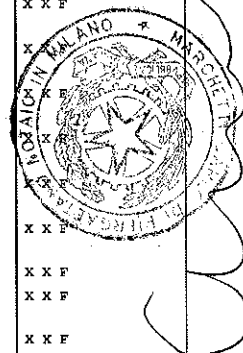

Elenco dei soci intervenuti all' Assemblée Straordinaria  
giorno 15/10/2016

DEL 14/10/2016 della Banca Popolare di Milano convocata in seconda convocazione il

NOMINATIVO AZIONISTA DELEGANTI E RAPPRESENTATI	Parziale	Totale	INDICAZIONI DEL VOTO		
			Straordinaria		
			1	2	3
		615	X	X	F
CARTOTTI ERMANNO	2		X	X	X
		2	X	X	X
CARUSO EDMONDO	272		X	X	F
		272	X	X	F
CARUSO ELENA	34		X	X	F
		34	X	X	F
CARUSO ETTORE	8.460		F	F	X
		8.460	F	F	X
CARUSO MARCO	1.145		X	X	F
			X	X	F
- IN RAPPRESENTANZA DEL MINORE CARUSO AGNESE	11		X	X	F
CASADEI GIUNCHI GIANLUCA	8.525		F	F	F
		8.525	F	F	F
CASAGRANDE CARLO ANGELO	100		X	X	F
			X	X	F
- PER DELEGA DI PERRONE CRISTINA	12.028		X	X	F
- PER DELEGA DI TANZI INES	1		X	X	F
- PER DELEGA DI BRAMBILLA GIUSEPPE	2.000		X	X	F
- PER DELEGA DI GRAMEGNA LAURA	10		X	X	C
		14.139	X	X	F
CASAGRANDE DANIELE MARIA	7.366		X	X	F
		7.366	X	X	F
CASAGRANDE RENATO PIETRO	10		X	X	F
		10	X	X	F
CASALE ALBERTO	11.625		X	X	C
		11.625	X	X	C
CASALE CRISTIAN	22.362		X	X	F
		22.362	X	X	F
CASALE FRANCESCA	204		X	X	C
			X	X	C
- PER DELEGA DI FAGGIO ALESSANDRO	17.775		X	X	C
- PER DELEGA DI FACCHI FRANCESCA	102		X	X	C
- PER DELEGA DI GIACCONI FLAVIA	174		X	X	C
- PER DELEGA DI LOFFREDO GIULIANO	52.702		X	X	C
- PER DELEGA DI NEGRINI ERMINIA	1.755		X	X	C
- PER DELEGA DI VITALI TATIANA	100		X	X	C
- PER DELEGA DI D'ANDREA ADA	8.971		X	X	C
		81.783	X	X	C
CASALE STEFANO	203		X	X	C
			X	X	C
- PER DELEGA DI GALLELLI GISELLA	19		X	X	C
- PER DELEGA DI LANCI FABIO FAUSTO	7.890		X	X	C

Elenco dei soci intervenuti all' Assemblée Straordinaria  
giorno 15/10/2016

DEL 14/10/2016 della Banca Popolare di Milano convocata in seconda convocazione il

	Parziale	Totale	INDICAZIONI DEL VOTO		
			Straordinaria		
			1	2	3
<b>NOMINATIVO AZIONISTA</b>					
<b>DELEGANTI E RAPPRESENTATI</b>					
- PER DELEGA DI <b>TINTORI LUCA ALESSANDRO</b>	64		X	X	C
- PER DELEGA DI <b>AGOSTINI PAOLO</b>	584	8.760	X	X	C
<b>CASALETTI CLAUDIO</b>	10.000		X	X	C
- PER DELEGA DI <b>CASALETTI SARA</b>	2		X	X	C
- PER DELEGA DI <b>PIAZZA SILVANA</b>	4.430		X	X	C
- PER DELEGA DI <b>MORABITO SANTA</b>	6.621		X	X	C
- PER DELEGA DI <b>MATTAINI CLARA</b>	5.576		X	X	C
- PER DELEGA DI <b>CILIGOT MARILENA</b>	17.511		X	X	C
- PER DELEGA DI <b>RE ANGELO</b>	172		X	X	C
- PER DELEGA DI <b>ALBERTON KATIA ANNA</b>	150	44.462	X	X	C
<b>CASALETTI ROBERTO</b>	5.259	5.259	X	X	F
<b>CASALI ENRICO</b>	34.749	34.749	F	F	F
<b>CASALI O CASELLI MONICA</b>	25.670	25.670	X	X	F
<b>CASALI PIER PAOLO</b>	18.127	18.129	F	F	F
- IN RAPPRESENTANZA DEL MINORE <b>CASALI RICCARDO</b>	2	18.129	F	F	F
<b>CASALIN FLAVIA</b>	11.800	11.800	F	F	C
<b>CASALINI MAURIZIO FABIO</b>	5.396		X	X	C
- PER DELEGA DI <b>GIANSOLDATI FRANCESCA</b>	19.480		X	X	C
- PER DELEGA DI <b>CESANO GIUSEPPE</b>	7.064		X	X	C
- PER DELEGA DI <b>VIAPPIANI SERGIO</b>	16.827		X	X	C
- PER DELEGA DI <b>CASALINI CRISTINA</b>	36		X	X	C
- PER DELEGA DI <b>POVIA LUISA</b>	9		X	X	C
- PER DELEGA DI <b>SAVIO PAOLA</b>	1		X	X	C
- PER DELEGA DI <b>MIETTA GIAN FRANCO</b>	7.522		X	X	C
- PER DELEGA DI <b>MIETTA RINO</b>	31		X	X	C
- PER DELEGA DI <b>ZAGHENO ALESSANDRA</b>	8.146	64.512	X	X	C
<b>CASALUCCI MARIA ANTONIETTA</b>	14.777	14.777	X	X	F
<b>CASANOVA PATRIZIA</b>	7.903	7.903	X	X	F
<b>CASAROTTO ALESSIA SARA</b>	2.158	2.158	X	X	F

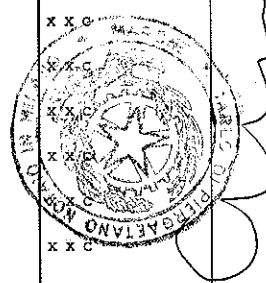

Elenco dei soci intervenuti all' Assemblée Straordinaria  
giorno 15/10/2016

DEL 14/10/2016 della Banca Popolare di Milano convocata in seconda convocazione il

	Parziale	Totale	INDICAZIONI DEL VOTO		
			Straordinaria		
			1	2	3
NOMINATIVO AZIONISTA					
DELEGANTI E RAPPRESENTATI					
CASARTELLI ALESSANDRO	6.175		X	X	F
		6.175	X	X	F
CASATI ANDREA	1.000		X	X	F
		1.000	X	X	F
CASATI BRUNO	1		X	X	F
			X	X	F
- IN RAPPRESENTANZA DEL MINORE CASATI GAIA	2		X	X	F
		3			
CASATI CAMILLA	30.145		X	X	F
		30.145	X	X	F
CASATI CESARE	9.339		F	F	F
		9.339	F	F	F
CASATI ELENA	7.265		X	X	F
		7.265	X	X	F
CASATI ELISA	31		X	X	F
		31	X	X	F
CASATI FRANCESCO	31.737		X	X	F
			X	X	F
- PER DELEGA DI MOLTANI LUISA MARIA	15.832		X	X	F
- PER DELEGA DI FALBO ANTONIETTA	8.908		X	X	F
- PER DELEGA DI CASATI ROBERTO	629		X	X	F
- PER DELEGA DI UGENTO RENATO	2		X	X	F
- PER DELEGA DI DELARDINUCCI SIMONE	10.718		X	X	F
- PER DELEGA DI ANTILLI SIMONETTA	11.622		X	X	F
- PER DELEGA DI CASATI FELICE GIUSEPPE	2.592		X	X	F
- PER DELEGA DI PEREGO ANGELO	3		X	X	F
- PER DELEGA DI SPALLONE DANIELA	9.183		X	X	F
- PER DELEGA DI LIMITI LUCA	7.633		X	X	F
		98.859			
CASATI MARIA SIMONETTA	100		X	X	F
		100	X	X	F
CASATI NICOLETTA	321		X	X	F
		321	X	X	F
CASATI PAOLA	10.793		X	X	F
		10.793	X	X	F
CASATI PIERLUIGI	132		X	X	C
		132	X	X	C
CASATI RENATA	12.302		X	X	F
		12.302	X	X	F
CASATI SILVIA	18.090		X	X	F
			X	X	F
- IN RAPPRESENTANZA DEL MINORE LUI FEDERICO	102		X	X	F
		18.192			
CASATI VALERIA ASSUNTA	3.106		X	X	F
			X	X	F

Elenco dei soci intervenuti all' Assemblea Straordinaria  
giorno 15/10/2016

DEL 14/10/2016 della Banca Popolare di Milano convocata in seconda convocazione il

NOMINATIVO AZIONISTA DELEGANTI E RAPPRESENTATI	Parziale	Totale	INDICAZIONI DEL VOTO		
			Straordinaria		
			1	2	3
		3.106			
CASAZZA ROBERTO	16.214		X	X	F
			X	X	F
		16.214			
CASCARANO ANTONIETTA	0		X	X	N
			X	X	N
- IN RAPPRESENTANZA DEL MINORE MONTERISI MARTINA	2		X	X	C
		2			
CASCIARO STEFANO	7.016		F	F	F
			F	F	F
		7.016			
CASCIELLO ANTONIO	8.800		X	X	F
			X	X	F
		8.800			
CASCIONE LORENZO	100		X	X	F
			X	X	F
		100			
CASDIA ANDREA	15.088		X	X	F
			X	X	F
		15.088			
CASE PIETRO	208		X	X	C
			X	X	C
- PER DELEGA DI GRASSI SERENA	101		X	X	C
- PER DELEGA DI GRASSI MARTINA	101		X	X	C
- PER DELEGA DI SENALDI MAURIZIO	5.065		X	X	C
- PER DELEGA DI BIELLI MARIA ASSUNTA	3.999		X	X	C
- PER DELEGA DI TOIA MARIO	2.855		X	X	C
- PER DELEGA DI GUZZETTI CARLO	4.060		X	X	C
- PER DELEGA DI GRASSI GIOVANNI	2.000		X	X	C
		18.389			
CASELLA ANDREA	7.634		X	X	F
			X	X	F
		7.634			
CASELLA BRUNO	10		X	X	C
			X	X	C
- PER DELEGA DI PURICELLI ROMEO	50.049		X	X	C
- PER DELEGA DI BUNETTI BRUNA ELISABETTA	47.821		X	X	C
- PER DELEGA DI FERRARI TERESA	1.000		X	X	C
- PER DELEGA DI CERTINI MARIA MADDALENA	10.791		X	X	C
- PER DELEGA DI COVA ANDREA MARIA	2.778		X	X	C
- PER DELEGA DI CASELLA ANNA	1.000		X	X	C
		113.449			
CASELLA MASSIMO	10.322		X	X	F
			X	X	F
		10.322			
CASELLI BARBARA	7.165		X	X	F
			X	X	F
		7.165			
CASERO MARCO	3.456		X	X	F
			X	X	F
		3.456			
CASERO PIERGIOORGIO	9.052		X	X	C
			X	X	C
		9.052			
CASESI RAFFAELLA	4.642		X	X	F

Elenco dei soci intervenuti all'Assemblea Straordinaria  
giorno 15/10/2016

DEL 14/10/2016 della Banca Popolare di Milano convocata in seconda convocazione il

NOMINATIVO AZIONISTA DELEGANTI E RAPPRESENTATI	Parziale	Totale	INDICAZIONI DEL VOTO			
			Straordinaria			
			1	2	3	
		4.642		X	X	F
CASSETTA LAURA	256			X	X	F
		256		X	X	F
CASINGHINI CARLO	100			X	X	C
- PER DELEGA DI CASINGHINI AMBRA	2			X	X	C
- PER DELEGA DI CASINGHINI MANUELA	2			X	X	C
CASINI PIERGIORGIO	8.208			X	X	F
- IN RAPPRESENTANZA DEL MINORE CASINI ELISABETTA	2			X	X	F
		8.210		X	X	F
CASIRAGHI ANTONIO	48.819			F	F	F
		48.819		F	F	F
CASIRAGHI AUGUSTO	1			X	X	F
- IN RAPPRESENTANZA DEL MINORE CASIRAGHI MICHELE	1			X	X	F
		2		X	X	F
CASIRAGHI CLAUDIO GIUSEPPE	644			F	F	F
		644		F	F	F
CASIRAGHI GIORGIO	9.988			X	X	C
- PER DELEGA DI GIRONI CASIRAGHI ANGELA	801			X	X	C
- PER DELEGA DI SCUPILLITI FRANCESCO	282			X	X	C
		11.071		X	X	C
CASIRAGHI MASSIMILIANO	1.884			X	X	F
		1.884		X	X	F
CASIRAGHI MATTEO	175			F	F	F
		175		F	F	F
CASIRAGHI MONICA	7.082			X	X	F
		7.082		X	X	F
CASIRAGHI ROSSANO	15.081			X	X	F
		15.081		X	X	F
CASNATI MICAELA MARIA OL	25.174			F	F	F
		25.174		F	F	F
CASOLI LUCIA	21.164			X	X	F
		21.164		X	X	F
CASOLI ORNELLA	1.000			X	X	C
- PER DELEGA DI POLLINI LIDIA	1.277			X	X	C
- PER DELEGA DI SPIAZZI ROSSELLA	1.839			X	X	C
- PER DELEGA DI BANFI MARIA	100			X	X	C
- PER DELEGA DI ZANNI ENRICA GIOVANNA	3.000			X	X	C
		7.216		X	X	C
CASONI ALESSANDRA	8.919			X	X	F
		8.919		X	X	F
CASPANI AMEDEO	6			X	X	F

Elenco dei soci intervenuti all' Assemblée Straordinaria  
giorno 15/10/2016

DEL 14/10/2016 della Banca Popolare di Milano convocata in seconda convocazione il

NOMINATIVO AZIONISTA DELEGANTI E RAPPRESENTATI	Parziale	Totale	INDICAZIONI DEL VOTO		
			Straordinaria		
			1	2	3
		6		X	X F
CASSAGHI ANTONIO	8			X	X F
- PER DELEGA DI RADICI IDIO	54			X	X F
- PER DELEGA DI CASSAGHI ALESSANDRO	2			X	X F
- PER DELEGA DI RUGGERI MONICA	15.007			X	X F
- PER DELEGA DI CASSAGHI AGNESE	16.608			X	X F
- PER DELEGA DI CASSAGHI MICHELE	20.002			X	X F
- PER DELEGA DI LATTUADA ZITA	10.006	61.687		X	X F
CASSAGHI GIANLUIGI	160	160		X	X F
CASSANI ANDREA GIACOMO	7.429			X	X F
- IN RAPPRESENTANZA DEL MINORE CASSANI GIACOMO	886			X	X F
- IN RAPPRESENTANZA DEL MINORE CASSANI GIORGIA	886	9.201		X	X C
CASSANI EUGENIA GIUSEPPINA	1	1		X	X C
CASSANI MARIANNA	14.271			X	X F
CASSANO CAPPELLETTI ALBERTO	30	14.271		X	X F
CASSIANI GENNARO	8.733	30		F	F F F
CASTAGNA GIUSEPPE	910.000	8.733		F	F F F
CASTAGNA VIVIANA	8.740	910.000		X	X F
CASTAGNONE FABIO	15.214	8.740		X	X F
CASTANO FEDERICO	48.562	15.214		X	X F
CASTELLANO ERMANNO	4.272	48.562		X	X C
- PER DELEGA DI CASTELLANO EMANUELA	2			X	X C
- PER DELEGA DI MARUCCI FRANCO	28.320			X	X C
- PER DELEGA DI CASTELLANO ALESSANDRO	102			X	X C
- PER DELEGA DI CASTIGLIONE MARCO	2			X	X C
- PER DELEGA DI SURACE GIULIANA GRAZIA	9.243			X	X C
- PER DELEGA DI TRUNFIO ALESSIA	2			X	X C
- PER DELEGA DI TRUNFIO MARTINA	2			X	X C
- PER DELEGA DI				X	X C



Elenco dei soci intervenuti all' Assemblea Straordinaria  
giorno 15/10/2016

DEL 14/10/2016 della Banca Popolare di Milano convocata in seconda convocazione il

	Parziale	Totale	INDICAZIONI DEL VOTO		
			Straordinaria		
			1	2	3
NOMINATIVO AZIONISTA					
DELEGANTI E RAPPRESENTATI					
CASTIGLIONE MASSIMO	6.926		X	X	C
- PER DELEGA DI CIVILI MAURIZIO	41.733		X	X	C
- PER DELEGA DI PASCIUTO ANNA	11.186		X	X	C
		101.790			
CASTELLANO GIOVANNA	1		F	F	F
			F	F	F
CASTELLANO VALERIA	7.628		X	X	C
			X	X	C
		7.628			
CASTELLARI DOMENICO	10.225		X	X	F
			X	X	F
		10.225			
CASTELLARO FEDERICO	89.101		X	X	F
			X	X	F
		89.101			
CASTELLAZZI CECILIA	11.117		X	X	F
			X	X	F
- IN RAPPRESENTANZA DEL MINORE PENATI ALESSANDRO	2		X	X	F
		11.119			
CASTELLI ALDO	1.000		X	X	C
			X	X	C
- PER DELEGA DI RIVA ROBERTO	1.460		X	X	C
		2.460			
CASTELLI ELENA	3.193		X	X	C
			X	X	C
		3.193			
CASTELLI GIANCARLO	172		X	X	C
			X	X	C
- PER DELEGA DI ARCANGELI SIMONE	1.993		X	X	C
- PER DELEGA DI ROSSETTI MICHELE	81.000		X	X	C
- PER DELEGA DI ARCANGELI GIANBATTISTA	6.008		X	X	C
- PER DELEGA DI MANDELLI ANITA	5.000		X	X	C
- PER DELEGA DI CASCIATO GIOVANNA	2.000		X	X	C
- PER DELEGA DI GALLIENI LAURA	2.000		X	X	C
- PER DELEGA DI GALLIENI ANTONELLA	2.000		X	X	C
		100.173			
CASTELLINI LORENZO	2.246		X	X	F
			X	X	F
- PER DELEGA DI BOSIO MICHELA	100		X	X	F
- PER DELEGA DI D'ERARIO GIUSEPPE	100		X	X	F
- PER DELEGA DI IANNONE GABRIELLA	100		X	X	F
		2.546			
CASTELNOVO ELENA	13.978		X	X	F
			X	X	F
		13.978			
CASTELNOVO PATRIZIA	1		X	X	C
			X	X	C
		1			
CASTELNUOVO ANDREA	6.733		X	X	F
			X	X	F
		6.733			
CASTELNUOVO ROBERTA	3.386		X	X	F
			X	X	F



Elenco dei soci intervenuti all' Assemblée Straordinaria  
giorno 15/10/2016

DEL 14/10/2016 della Banca Popolare di Milano convocata in seconda convocazione il

NOMINATIVO AZIONISTA DELEGANTI E RAPPRESENTATI	Parziale	Totale	INDICAZIONI DEL VOTO		
			Straordinaria		
			1	2	3
		3.386			
CASTIGLIONI FABIO	2.082		X	X	F
		2.082	X	X	F
CASTIGLIONI MANUELA	22.170		X	X	F
		22.170	X	X	F
CASTIGLIONI PAOLA MARIA	500		X	X	C
		500	X	X	C
CASTIGLIONI SABRINA	21.719		X	X	F
		21.719	X	X	F
CASTOLDI ENRICO	1				
		1			
CASTOLDI ITALO	12.413		X	X	F
		12.413	X	X	F
CASTOLDI OSVALDO	2.000		X	X	C
			X	X	C
- PER DELEGA DI SCHENONE TERESINA	886		X	X	C
- PER DELEGA DI CASTOLDI FEDERICO	1.513		X	X	C
- PER DELEGA DI FUSE PATRIZIA	11.287		X	X	C
- PER DELEGA DI CASTOLDI RAFFAELLA	7.232		X	X	C
		22.918			
CATALANI GUIDO	11.191		X	X	F
			X	X	F
- IN RAPPRESENTANZA DEL MINORE CATALANI CHIARA	886		X	X	F
- IN RAPPRESENTANZA DEL MINORE CATALANI LAURA	886		X	X	F
		12.963			
CATALANO MARCO	7.380		X	X	C
		7.380	X	X	C
CATALDO VALENTINA	6.493		X	X	F
		6.493	X	X	F
CATALISANO ROSANNA	10.019		X	X	F
		10.019	X	X	F
CATANIA STEFANO	300		X	X	C
			X	X	C
- PER DELEGA DI LAURITANO DOMENICO	21.000		X	X	C
		21.300			
CATANO CRISTINA	12.926		F	F	F
		12.926	F	F	F
CATENACCI BARBARA	100		X	X	C
		100	X	X	C
CATTABRIGA MATTEO	11.109		X	X	F
		11.109	X	X	F
CATTANEO ADRIANO	10.000		X	F	C
			X	F	C
- PER DELEGA DI CATTANEO SILVIA	2.355		X	F	C
		12.355			
CATTANEO ALBERTO	8.413		X	X	F
		8.413	X	X	F
CATTANEO ALESSANDRA	20.594		X	X	C

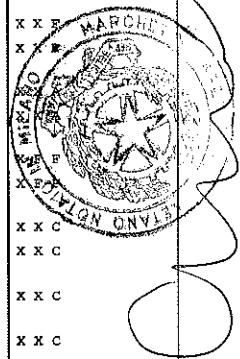

Elenco dei soci intervenuti all'Assemblea Straordinaria  
giorno 15/10/2016

DEL 14/10/2016 della Banca Popolare di Milano convocata in seconda convocazione il

NOMINATIVO AZIONISTA DELEGANTI E RAPPRESENTATI	Parziale	Totale	INDICAZIONI DEL VOTO			
			Straordinaria			
			1	2	3	
		20.594		X	X	C
CATTANEO ANGELA	18.311			X	X	F
		18.311		X	X	F
CATTANEO EMANUELE	7.950			X	X	F
		7.950		X	X	F
CATTANEO FILIPPO	8.758			X	X	F
				X	X	F
- PER DELEGA DI MAI RACHELE	1.360			X	X	F
- PER DELEGA DI CIPOLLONE DANIELA	7.047			X	X	F
- PER DELEGA DI CATTANEO MARCO	1.002			X	X	F
- PER DELEGA DI BONOMI GIORGIA	2			X	X	F
- PER DELEGA DI SOMMARIVA LAURA	2			X	X	F
- PER DELEGA DI CAZZETTA VALENTINA	2			X	X	F
- PER DELEGA DI VACCARI PAOLO	7.897			X	X	F
- PER DELEGA DI PAINA SIMONA	8.580			X	X	F
- PER DELEGA DI ILARI ISABELLA	8.630			X	X	F
- PER DELEGA DI BASSI DANIELA	31.854			X	X	F
		75.134		X	X	F
CATTANEO LUCA	11.162			X	X	F
		11.162		X	X	F
CATTANEO LUCIANO	1			X	X	F
				X	X	F
- PER DELEGA DI ZANOLLA TEODORO	1			X	X	F
- PER DELEGA DI BECCARO DANIELA MARIA	2			X	X	F
- PER DELEGA DI ZANOLLA STEFANO	273			X	X	F
- PER DELEGA DI ZANOLLA DANIELE	19.516			X	X	F
- PER DELEGA DI FRONTUTO CATERINA	1.497			X	X	F
		21.290		X	X	F
CATTANEO MARCO	24.386			X	X	F
		24.386		X	X	F
CATTANEO PAOLO	8.375			F	F	X
		8.375		F	F	X
CATTANEO VERA	13.171			X	X	F
		13.171		X	X	F
CATTANI DANIELA	14.194			X	X	F
		14.194		X	X	F
CATTARIN PAOLO	8.668			F	F	F
		8.668		F	F	F
CATTELANI LORELLA	9.062			X	X	F
		9.062		X	X	F
CATTONI PAOLA	17.760			X	X	F
		17.760		X	X	F
CATTONI RAFFAELLA	14.805			X	X	F

Elenco dei soci intervenuti all' Assembla Straordinaria  
giorno 15/10/2016

DEL 14/10/2016 della Banca Popolare di Milano convocata in seconda convocazione il

NOMINATIVO AZIONISTA DELEGANTI E RAPPRESENTATI	Parziale	Totale	INDICAZIONI DEL VOTO		
			Straordinaria		
			1	2	3
		14.805		X	X F
CAVALIERE ORAZIO MARCELLO	7.417			X	X F
		7.417		X	X F
CAVALIERI FLAVIO	1			X	X C
				X	X C
- PER DELEGA DI PAZZI EURA	10.389			X	X C
- PER DELEGA DI CACCIARI GIOVANNA	14.390			X	X C
- PER DELEGA DI ANASTASI MARIA CONCETTA	1.315			X	X C
- PER DELEGA DI PELLICONI RICCARDO	14.205			X	X C
- PER DELEGA DI CELLA LAURA COSTANZA	100			X	X C
- PER DELEGA DI CARRARA ANDREA	2			X	X C
- PER DELEGA DI TONDO ROBERTO	412			X	X C
- PER DELEGA DI TONDO FEDERICA	2			X	X C
		40.816		X	X F
CAVALIERI ROBERTO	25.773			X	X F
				X	X F
- PER DELEGA DI ROSSI DAVIDE	2			X	X F
- PER DELEGA DI DEGLI ESPOSTI ANDREA	1.818			X	X F
- PER DELEGA DI LIPPI ENRICO	7.909			X	X F
- PER DELEGA DI OCCARI ALESSANDRO	2			X	X F
- PER DELEGA DI ZARAMELLA LAURA	7.357			X	X F
- PER DELEGA DI SCHIASSI FRANCESCA	8.131			X	X F
- PER DELEGA DI RUVINETTI MASSIMO	79.568			X	X F
- PER DELEGA DI ALVISI MONICA	652			X	X F
- PER DELEGA DI PEROLI STEFANO	15.006			X	X F
- PER DELEGA DI BERGONZONI ANNA MARIA	136			X	X F
		146.354		X	X F
CAVALLARI GIUSEPPINA	77.133			X	X F
		77.133		X	X F
CAVALLARO STEFANO	9.334			X	X F
		9.334		X	X F
CAVALLERETTI ROBERTO	16.336			X	X X
		16.336		X	X X
CAVALLETO ANABELLA	234			X	X F
		234		X	X F
CAVALLETTI PATRIZIA	8.987			X	X F
		8.987		X	X F
CAVALLETTI ROBERTO	7.417			F	F F
				F	F F
- IN RAPPRESENTANZA DEL MINORE CAVALLETTI EMANUELE	100			F	F F
		7.517		X	X F
CAVALLI ENRICO	9.374			X	X F

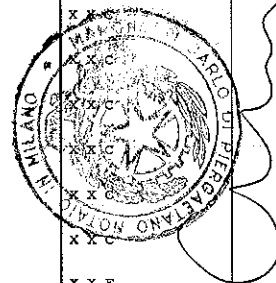

Elenco dei soci intervenuti all' Assemblée Straordinaria  
giorno 15/10/2016

DEL 14/10/2016 della Banca Popolare di Milano convocata in seconda convocazione il

NOMINATIVO AZIONISTA DELEGANTI E RAPPRESENTATI	Parziale	Totale	INDICAZIONI DEL VOTO		
			Straordinaria		
			1	2	3
		9.374	X	X	F
CAVALLI SIMONE	6.941		F	F	F
- IN RAPPRESENTANZA DEL MINORE CAVALLI NICOLO'	136		F	F	F
CAVALLINI ELISABETTA	25.232		F	F	F
		7.077	X	X	F
CAVALLINI STEFANO	1		X	X	F
		25.232	F	F	F
		1	F	F	F
CAVALLO FRANCO	37.267		X	X	F
		37.267	X	X	F
CAVALLOTTI CHRISTIAN	7.232		X	X	F
		7.232	X	X	F
CAVALLOTTI CLAUDIO	150		X	X	F
		150	X	X	F
CAVALLOTTI PIERMARIO	5.259		X	X	F
- IN RAPPRESENTANZA DEL MINORE CAVALLOTTI RICCARDO	136		X	X	F
- IN RAPPRESENTANZA DEL MINORE CAVALLOTTI ALBERTO	136		X	X	F
CAVALLOTTI VALENTINA	7.108		X	X	F
		7.108	F	F	F
CAVARRETTA GIANFRANCO	18.828		F	F	F
		18.828	X	X	C
CAVATORTA LUIGI	1.500		X	X	C
		1.500	X	X	C
CAVENAGHI MARCO	9.066		X	X	F
		9.066	X	X	F
CAVENAGO CARLO	8.722		F	F	F
		8.722	F	F	F
CAVENAGO ROSANGELA	15.155		X	X	F
		15.155	X	X	F
CAVESTRI FLAVIA MARIA	1.406		X	X	F
		1.406	X	X	F
CAVICCHIA WILLIAM EROS	7.281		X	X	F
		7.281	X	X	F
CAVIRANI MAURIZIO	100		X	F	X
		100	X	F	X
CAVORSI STEFANIA	10.487		X	X	F
		10.487	X	X	F
CAZULINI RADAELLI GRAZIELLA	1.000		X	X	C
		1.000	X	X	C
CAZZANI CHRISTIAN	7.588		F	F	C
- IN RAPPRESENTANZA DEL MINORE CAZZANI ALICE	136		F	F	C
CAZZANI LORENZO	8.378		F	F	C
		7.724	X	X	F

Elenco dei soci intervenuti all' Assemblée Straordinaria  
giorno 15/10/2016

DEL 14/10/2016 della Banca Popolare di Milano convocata in seconda convocazione il

NOMINATIVO AZIONISTA DELEGANTI E RAPPRESENTATI	Parziale	Totale	INDICAZIONI DEL VOTO		
			Straordinaria		
			1	2	3
		8.378		X X F	
CAZZANI LUCA ANTONIO	7.143			X X F	
		7.143		X X F	
CAZZANIGA ADELIO	910			X X C	
				X X C	
- PER DELEGA DI CASTELLAZZI CLAUDIO	1.000			X X C	
- PER DELEGA DI BUZZI MARIA GRAZIA	185				
CAZZANIGA MARISA CELESTE	567	2.095			
		567			
CAZZANIGA PAOLA	2.000				
		2.000			
CAZZANIGA ROBERTO	5	5			
		5			
CAZZETTA ROSARIO SERGIO	8.716			X X X	
		8.716		X X X	
CECCARELLI LAURA	11.193			X X F	
		11.193		X X F	
CECCHETELLI VALERIA	8.421			X X F	
		8.421		X X F	
CECCHETTO BRUNO	8.698			X X F	
		8.698		X X F	
CECCHI LUCIANO	10.000			X X F	
				X X F	
- PER DELEGA DI RIPAMONTI GIUSEPPE	100			X X F	
- PER DELEGA DI RUCCO CLAUDIO GIUSEPPE	1.436			X X F	
- PER DELEGA DI STIANO ANTONIO	1.346			X X F	
- PER DELEGA DI FOTI FELICIA GRAZIA MARIA	1.322			X X F	
- PER DELEGA DI ROVEDA GIOVANNA	1.031			X X F	
CECCONI MASSIMILIANO	5.107	15.235		X F F	
		5.107		X F F	
CECCONI PAOLO	8.915			X X F	
		8.915		X X F	
CECI ORIETTA	74			X X C	
		74		X X C	
CECILIA PAOLO	9.096			X X F	
		9.096		X X F	
CEDRO ORNELLA	59.509			X X F	
		59.509		X X F	
CELLERINO DOMENICO	9.277			X X F	
		9.277		X X F	
CELLINI LAURA	7.512			F F F	
		7.512		F F F	
CENCI SAUL	8.635			X X C	

Elenco dei soci intervenuti all' Assembla Straordinaria  
giorno 15/10/2016

DEL 14/10/2016 della Banca Popolare di Milano convocata in seconda convocazione il

NOMINATIVO AZIONISTA DELEGANTI E RAPPRESENTATI	Parziale	Totale	INDICAZIONI DEL VOTO		
			Straordinaria		
			1	2	3
		8.635	X	X	C
CENTOLA FEDORA PIA	7.399		X	X	F
		7.399	X	X	F
CEOLA ALESSIO MATTIA	6.998		X	X	F
		6.998	X	X	F
CEOLA OTELO	90.404		X	X	X
		90.404	X	X	X
CEPPI CARLO ATTILIO	10.263		F	F	F
		10.263	F	F	F
CEPPI VALERIO	1.251		X	X	F
		1.251	X	X	F
CERATI EUGENIO	3.458		X	X	C
			X	X	C
- PER DELEGA DI GORTA PIERINO	9.881		X	X	C
		13.339			
CERAVOLO FEDERICA	1		X	X	F
		1	X	X	F
CEREDA ANDREA	34		X	X	F
		34	X	X	F
CEREDA BARBARA	25.108		X	X	F
		25.108	X	X	F
CEREDA DAVIDE ANSELMO	172		F	F	F
			F	F	F
- PER DELEGA DI FERRAZZI ADRIANA	2.114		F	F	F
- PER DELEGA DI GARLANDA BERNARDO	1.000		F	F	F
- PER DELEGA DI VERCELLONI ALBERTO	4.828		F	F	F
- PER DELEGA DI CAVAROCCHI SILVIO	3.789		F	F	F
- PER DELEGA DI BAIARDI RICCARDO	1.201		F	F	F
		13.104			
CEREDA FABIO	11.757		X	X	F
		11.757	X	X	F
CEREDA GABRIELLA	1		F	F	F
		1	F	F	F
CEREDA JESUS	6.432		F	F	F
			F	F	F
- PER DELEGA DI FERRARIO CASTELLI ERCOLINA	12.000		F	F	F
- PER DELEGA DI LAMPUGNANI ANGELA ROSA	12		F	F	F
		18.444			
CEREDA TIZIANO	100		X	X	F
			X	X	F
- PER DELEGA DI MARZORATI LUISA	34.071		X	X	F
		34.171			
CEREDA VALERIA	10.937		X	X	F
		10.937	X	X	F
CEREGHETTI LUCA	8.241		X	X	F
			X	X	F
- PER DELEGA DI					

Elenco dei soci intervenuti all' Assemblea Straordinaria  
giorno 15/10/2016

DEL 14/10/2016 della Banca Popolare di Milano convocata in seconda convocazione il

NOMINATIVO AZIONISTA DELEGANTI E RAPPRESENTATI	Parziale	Totale	INDICAZIONI DEL VOTO		
			Straordinaria		
			1	2	3
PORTONI CARLO	652	8.893	X	X	F
CERESINI LUIGI	886	886	X	X	F
CERIANI DAMINO	8.764	886	F	F	F
- PER DELEGA DI CORDEO ROSARIA	100		F	F	F
- PER DELEGA DI NEGRI ANNA MARIA	652		F	F	F
- PER DELEGA DI CERIANI RICCARDO	2				
- PER DELEGA DI COGNATA STEFANO	232				
- PER DELEGA DI ALTIMARE PASQUALE	1.307				
- PER DELEGA DI BARBETTA ALDO	30.000				
- PER DELEGA DI ESOPI LUISA	443				
- PER DELEGA DI BEGATO GIANNI	1.064		F	F	F
- PER DELEGA DI CASTELLINI LORIS MICHELE	9.196		F	F	F
- PER DELEGA DI MALETTA GIANCARLO	652	52.412	F	F	F
CERIANI GLORIA	6.885	6.885	X	X	F
CERIANI MANUELA	8.462	8.462	X	X	F
CERIANI PAOLO	38		X	X	F
- PER DELEGA DI TONELLA GIANLUCA	11.085		X	X	F
- PER DELEGA DI CASTIGLIONI ROBERTA	8.303		X	X	F
- PER DELEGA DI ROSSI ALESSANDRO	2.431		X	X	F
- PER DELEGA DI MASCARELLO LUCA	11		X	X	F
- PER DELEGA DI STEFANETTI LAURA	39.961		X	X	F
- PER DELEGA DI BAGATTI VENERANDA	886		X	X	F
- PER DELEGA DI TOZZI MARIAGRAZIA	2.966		X	X	F
- PER DELEGA DI MARIANI LUIGI	2.896		X	X	F
- PER DELEGA DI DELLA BELLA MARIO	1		X	X	F
- PER DELEGA DI SPAGNUOLO UGO	7.373	75.951	X	X	F
CERIANI PATRIZIA	9.013	9.013	X	X	F
CERICOLA ANNA MARIA	53.796	53.796	X	X	F
CERINA LUISA	10.223	10.223	X	X	F
CERLIANI NADIA MARIA	46.347		F	F	A



Elenco dei soci intervenuti all' Assemblée Straordinaria  
giorno 15/10/2016

DEL 14/10/2016 della Banca Popolare di Milano convocata in seconda convocazione il

NOMINATIVO AZIONISTA DELEGANTE E RAPPRESENTATI	Parziale	Totale	INDICAZIONI DEL VOTO		
			Straordinaria		
			1	2	3
CEROFOLINI SIMONA	1.005	46.347	X	X	F
- IN RAPPRESENTANZA DEL MINORE TOCCAFONDI LEONARDO	2	1.007	X	X	F
CERRATO GIANLUCA	7.528	7.528	X	X	F
CERRINA GIORGIO	38.709	38.709	X	X	F
CERRUTI GIORGIO	7.200	7.200	F	F	F
CERRUTI SERGIO	6.866	6.866	X	X	F
CERULLI FABRIZIO	48.685	48.685	X	X	F
CERVESATO DALISO	27.065	27.065	F	F	F
CERVI BARBARA	8.322	8.322	X	X	F
CERVILLIO LAURA LUISA	2.090	2.090	F	F	A
CERVO GIOVANNI	26.393	26.393	X	X	C
CESANA EUGENIO	1.764	1.764	X	X	F
CESANA LUCA	10	10	X	X	F
CESANA MARIO	8.470	8.470	X	X	F
- IN RAPPRESENTANZA DEL MINORE CESANA ALESSIA	2	8.472	X	X	F
CESANA PIERANGELO	100	107	F	F	C
- PER DELEGA DI GUSSANI EMILIANO	5		F	F	C
- PER DELEGA DI AMATI MARISA	2		F	F	C
CESARACCIO ADRIANO	886	1.772	X	X	F
- PER DELEGA DI ALESSI GERMANA	886		X	X	F
CESAREO ANNA GRAZIA	7.213	7.213	X	X	F
CESAREO NUNZIO	7.000	7.000	X	X	F
CESAREO NUNZIO ROBERTO	8.157	8.157	X	X	F
CESARINI PAOLO	12.875	12.875	X	X	F
CESTARO ENNIO	4.567		X	X	F



Elenco dei soci intervenuti all' Assembla Straordinaria  
giorno 15/10/2016

DEL 14/10/2016 della Banca Popolare di Milano convocata in seconda convocazione il

NOMINATIVO AZIONISTA DELEGANTI E RAPPRESENTATI	Parziale	Totale	INDICAZIONI DEL VOTO		
			Straordinaria		
			1	2	3
		4.567	X	X	F
CHELI UMBERTO PAOLO	7.596		X	X	F
		7.596	X	X	F
CHELOTTI CRISTINA	11.860		X	X	F
		11.860	X	X	F
CHERUBINI EMILIO LUIGI	1		F	F	F
		1	F	F	F
CHESARI GABRIELE	147				
		147			
CHIABRANDO MARGHERITA	6.862				
		6.862			
CHIACCHIO MASSIMO	8.020				
		8.020			
CHIAMBALERO ENRICO	6.989				
		6.989			
CHIAPASCO MARIA GRAZIA	5.801		X	X	F
		5.801	X	X	F
CHIAPPA RENATO	12.704		X	X	F
		12.704	X	X	F
CHIAPPELLI GIANNI VINCENZO	500		X	X	F
		500	X	X	F
CHIARA GIUSEPPE MAURO	7.417		X	X	A
		7.417	X	X	A
CHIARA MARCO	53.327		F	F	A
		53.327	F	F	A
CHIARELLI ALESSANDRA	14.408		X	X	F
		14.408	X	X	F
CHIARELLO CRISTINA	5.414		X	X	F
		5.414	X	X	F
CHIARI TERESINA	886		X	X	F
			X	X	F
- PER DELEGA DI CERUTI MARIA ANGELA	886		X	X	F
- PER DELEGA DI ZAGO LUCA	148		X	X	F
- PER DELEGA DI GARAGIOLA MATTEO	1		X	X	F
- PER DELEGA DI FORLAI MARIO	8.906		X	X	F
- PER DELEGA DI PAGNONCELLI ANDREINA	1		X	X	F
- PER DELEGA DI BENIGNA ELISABETTA	1		X	X	F
- PER DELEGA DI TURRICENI GIANBATTISTA	1		X	X	F
- PER DELEGA DI VIVALDINI ELVIO	7.721		X	X	F
- PER DELEGA DI DE ROSI ANTONIO	100		X	X	F
- PER DELEGA DI GALLIENA INNOCENTE	148		X	X	F
CHERICATI MONICA	13.738	18.799	X	X	F

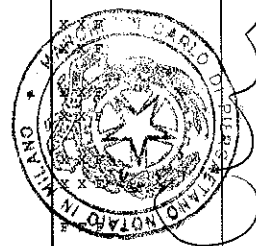

Elenco dei soci intervenuti all' Assemblée Straordinaria  
giorno 15/10/2016

DEL 14/10/2016 della Banca Popolare di Milano convocata in seconda convocazione il

NOMINATIVO AZIONISTA DELEGANTI E RAPPRESENTATI	Parziale	Totale	INDICAZIONI DEL VOTO		
			Straordinaria		
			1	2	3
		13.738	X	X	F
CHIERICHETTI CLAUDIO	14.736		X	X	F
- IN RAPPRESENTANZA DEL MINORE CHIERICHETTI DIANA	2	14.738	X	X	F
CHIESA DANIELA	100		X	X	F
- PER DELEGA DI MISSAGLIA ANNA LUCIA	2		X	X	F
- PER DELEGA DI COSTA ZANNI MARIA GESSICA	9.282		X	X	F
- PER DELEGA DI DELBOSCO ELENA PIERA ROSA	7.417	16.801	X	X	F
CHIESA DANIELE	9.361		X	X	F
		9.361	X	X	F
CHIESA GIANCARLO	16.738		X	F	C
- PER DELEGA DI PASI LAURA	1.352		X	F	C
- PER DELEGA DI CHIESA ANTONIA	78.938		X	F	C
- PER DELEGA DI PAULETTI FRANCA	110	97.138	X	F	C
CHINAGLIA ANNALISA	928		X	X	F
- IN RAPPRESENTANZA DEL MINORE PARRAVICINI MARCO	2	930	X	X	F
CHINELLO VERONICA	12.593		X	X	F
		12.593	X	X	F
CHIODEGA LAURA	446		X	X	F
		446	X	X	F
CHIODEGA STEFANO	360		X	X	F
- PER DELEGA DI FORESTA FRANCESCO	7.927		X	X	F
- PER DELEGA DI FEDERICO COSTANZA	8.340		X	X	F
- PER DELEGA DI CHIODEGA MARIO	2.246		X	X	F
- PER DELEGA DI FARSETTI FABIO	8.703		X	X	F
- PER DELEGA DI BATASTINI RONDINA ISABELLA PAOLA MARIA	3.997		X	X	F
- PER DELEGA DI BENVENUTI ROBERTO	13.747	45.320	X	X	F
CHIODI SERGIO	6.740		F	F	F
		6.740	F	F	F
CHIODINI TIZIANA	5.000		X	X	C
		5.000	X	X	C
CHRIVT CAMILLA	7.087		X	X	F
		7.087	X	X	F
CHIRONDE MICHELE	6.799		X	X	F
		6.799	X	X	F
CIACCHI ELISA	2		X	X	F
			X	X	F

Elenco dei soci intervenuti all'Assemblea Straordinaria  
giorno 15/10/2016

DEL 14/10/2016 della Banca Popolare di Milano convocata in seconda convocazione il

NOMINATIVO AZIONISTA DELEGANTI E RAPPRESENTATI	Parziale	Totale	INDICAZIONI DEL VOTO		
			Straordinaria		
			1	2	3
CIACCIA FRANCESCO	7.067	2	X	X	F
		7.067	X	X	F
CIANCIA ITALO	100	100	F	F	X
			F	F	X
CIANCIO STEFANIA	374	374	X	X	F
			X	X	F
CIANI STEFANO	7.644	7.644	X	X	F
			X	X	F
CIAPPARELLI MAURO	8.876	8.876	X	X	F
			X	X	F
CIARMOLI ALESSANDRA	6.670	6.670	X	X	F
			X	X	F
CIARONI DANIA	11.619	11.619	F	F	F
			F	F	F
CIAVARELLA SAMANTHA	8.065	8.065	F	F	C
			F	F	C
CIBRARO GIUSEPPE	10	22	F	F	C
- PER DELEGA DI CIBRARO BARBARA	2		F	F	C
- PER DELEGA DI ODONI CINZIA TIZIANA	10		F	F	C
CICCONI ANGELO	209.350	201.150	X	X	F
			X	X	F
- PER DELEGA DI VIMERCATI MARIA	100		X	X	F
- PER DELEGA DI BONALUMI ALESSIA	100		X	X	F
- PER DELEGA DI BONALUMI GIORGIO	100		X	X	F
- PER DELEGA DI BONALUMI ANGELO	100		X	X	F
- PER DELEGA DI BONALUMI BEATRICE	100		X	X	F
- PER DELEGA DI BONALUMI FRANCESCA	100		X	X	F
- PER DELEGA DI BONALUMI MARTA	100		X	X	F
- PER DELEGA DI BONALUMI TERESA MARIA	100		X	X	F
CICERI FRANCESCO	6.715	6.715	X	X	C
			X	X	C
CICERO ANTONIO	8.635	8.635	X	X	F
			X	X	F
CICOGNANI DIEGO	1	3	X	X	F
			X	X	F
- IN RAPPRESENTANZA DEL MINORE CICOGNANI ANDREA	2		X	X	F
CICOGNANI MAURA ANTONELLA	580	580	X	X	F
			X	X	F
CIDDA MATTEO	3.800	3.800	F	F	F
			F	F	F
CIFELLI ERMELINDA	1.332		X	X	F

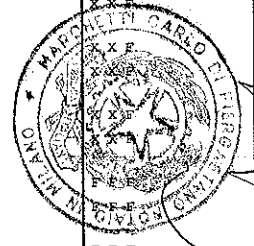

Elenco dei soci intervenuti all' Assemblée Straordinaria  
giorno 15/10/2016

DEL 14/10/2016 della Banca Popolare di Milano convocata in seconda convocazione il

NOMINATIVO AZIONISTA DELEGANTI E RAPPRESENTATI	Parziale	Totale	INDICAZIONI DEL VOTO			
			Straordinaria			
			1	2	3	
				X	X	F
CIFELLI STEFANO	7.532	1.332	F	F	F	
			F	F	F	
CIGALOTTI GIANNI ROMANO	10.453	7.532	X	X	F	
			X	X	F	
CIGOGNINI FABIO	7.331	10.453	X	X	F	
			X	X	F	
CIGOGNINI ROSARIO	12.242	7.331	F	F	C	
			F	F	C	
- PER DELEGA DI FALASCHI ELENA	88		F	F	C	
- PER DELEGA DI FALASCHI ANDREA	90		F	F	C	
- PER DELEGA DI BARZAGHI LUIGI	3.447		F	F	C	
- PER DELEGA DI MELONI MARIA ROSARIA	152		F	F	C	
- PER DELEGA DI FALASCHI FLORO	45		F	F	C	
		16.064				
CIGOLINI MARCO	12.408	12.408	X	X	F	
			X	X	F	
CIGOLINI PIERINO	100.000	12.408	X	X	F	
			X	X	F	
CILIBERTI TIZIANA	49	100.000	X	X	F	
			X	X	F	
CH. I.A. MANUELA	8.570	49	X	X	F	
			X	X	F	
		8.570				
CIMASCHI ROSSANA	17.606	17.606	F	F	F	
			F	F	F	
CIMATO GIULIO	7.000	7.000	X	X	F	
			X	X	F	
CIMINO ANGELA	652	7.000	X	X	F	
			X	X	F	
- PER DELEGA DI ROSSETTI ANNA MARIA	200		X	X	F	
- PER DELEGA DI MASIERO PATRIZIA	1		X	X	F	
- PER DELEGA DI SANGIORGIO ANDREA	3.114		X	X	F	
- PER DELEGA DI SANGIORGIO LUCA	3.040		X	X	F	
- PER DELEGA DI VENTURINI NESTORE	1		X	X	F	
- PER DELEGA DI ROSSI SILVANA	181		X	X	F	
- PER DELEGA DI BATTIVELLI MARIAROSA	1.261		X	X	F	
		8.450				
CINQUEPALMI FRANCESCO	7.731	7.731	F	F	F	
			F	F	F	
CIOCCA MARTINO	9.019	9.019	X	X	F	
			X	X	F	
CIOFFI STEFANO	8.508	8.508	X	X	F	
			X	X	F	
CIOTTA AMOS	5.317	8.508	F	F	F	

Elenco dei soci intervenuti all' Assemblée Straordinaria  
giorno 15/10/2016

DEL 14/10/2016 della Banca Popolare di Milano convocata in seconda convocazione il

NOMINATIVO AZIONISTA DELEGANTI E RAPPRESENTATI	Parziale	Totale	INDICAZIONI DEL VOTO		
			Straordinaria		
			1	2	3
			F	F	F
- IN RAPPRESENTANZA DEL MINORE CIOTTA THOMAS	1	5.318	F	F	F
CIOTTI LUCA	8.843	8.843	X	X	F
			X	X	F
CIPRIAN JACQUES	2	2	X	X	X
			X	X	X
CIRENEI PIETRO	1.000	1.000			
CIRIGNANO PASQUALE	8.720	8.720			
CIRIGNANO SILVIA	6.437	6.437			
CIRILLO ALBA MARIA	1.707	1.707	X	X	F
			X	X	F
CIRMI FRANCESCO	8.439	8.439	X	X	F
			X	X	F
CIRONE BARBARA	3.836	3.836	X	X	F
			X	X	F
CIS CARLO ALESSANDRO	3.260	3.260	X	X	F
			X	X	F
- PER DELEGA DI SIMONELLI EZIO	886		X	X	F
- PER DELEGA DI PIEMONTE RAFFAELLA	8.379		X	X	F
- PER DELEGA DI CROCI MARTA	9.000		X	X	F
- PER DELEGA DI CERRETI CLAUDIA	10.240		X	X	F
- PER DELEGA DI CESARINI GIULIO	2		X	X	F
- PER DELEGA DI ORFINI FLAVIA	2.659		X	X	F
- PER DELEGA DI SARACINO NICOLA	14.873		X	X	F
- PER DELEGA DI PETRILIGGIERI PIETRO	3		X	X	F
- PER DELEGA DI PETRILIGGIERI FABIO	8.561		X	X	F
- PER DELEGA DI FALCO FRANCO	13.181	71.044	X	X	F
CIS TOMASO FRANCESCO	9.018	9.018	X	X	F
			X	X	F
CISCO GERMANA	100	120	X	X	F
			X	X	F
- IN RAPPRESENTANZA DEL MINORE CAMPI FABIO	20	120	X	X	F
CISLAGHI FERRUCCIO	465	465	X	X	C
			X	X	C
CITTERIO ERIKA	6.615	6.615	X	X	F
			X	X	F
CITTERIO GIUSEPPE MASSIMO	69.198	69.198	F	F	F
			F	F	F
- PER DELEGA DI					

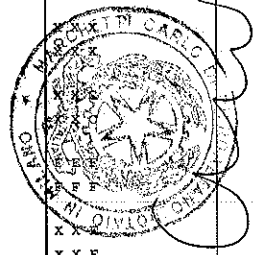

Elenco dei soci intervenuti all' Assemblée Straordinaria  
giorno 15/10/2016

DEL 14/10/2016 della Banca Popolare di Milano convocata in seconda convocazione il

NOMINATIVO AZIONISTA DELEGANTI E RAPPRESENTATI	Parziale	Totale	INDICAZIONI DEL VOTO		
			Straordinaria		
			1	2	3
RUSPI NICOLE	11		F	F	F
- PER DELEGA DI RUSPI CHIARA	11		F	F	F
- PER DELEGA DI RUSPI VINCENZO	30.945		F	F	F
- PER DELEGA DI CASIRAGHI MONICA	10.076		F	F	F
- PER DELEGA DI RULLINI ROBERTO	8.287	118.528	F	F	F
CITTERIO PAOLA	9.123	9.123	X	X	F
CITTERIO STEFANO	7.458	7.458	X	X	F
CITTO ANTONELLA	10.104	10.104	X	X	F
CITONE DANIELA	14.846	14.846	X	X	C
CIUCCI GUIDO	9.943	9.943	X	X	F
CIVARDI NADIA MARIA	8.235	8.235	X	X	C
CIVIDALI EMILIO GUSTAVO	7.986	7.986	X	X	F
CIVITARESE RAFFAELLA	7.463	7.463	X	X	F
CLAPIS GIULIANO	10.692	10.692	X	X	F
CLEMENTE NICOLINO	3.050	3.050	X	X	F
- PER DELEGA DI DI TULLO ANGELA	69.120		X	X	F
- PER DELEGA DI TEDESCO GIUSEPPE	7.847		X	X	F
- PER DELEGA DI TROPEA CONCETTA	10.951		X	X	F
- PER DELEGA DI LADISA GRAZIA	10.742		X	X	F
- PER DELEGA DI CONFORTE PAOLO STEFANO	9.270		X	X	F
- PER DELEGA DI MASTINO IMMACOLATA	9.213		X	X	F
- PER DELEGA DI BARONE GIUSEPPE	5.000		X	X	F
- PER DELEGA DI FRATINO MICHELE	10.000		X	X	F
- PER DELEGA DI CECI MARIO LUCIO GUID	13.479		X	X	F
- PER DELEGA DI CLEMENTE CATERINA	1.000	149.682	X	X	F
CLEMENTI VANIA	100	100	F	F	F
CLERICI PIERANGELO	3.347	3.347	X	X	F
- PER DELEGA DI CLERICI DAVIDE	4.432		X	X	F
- PER DELEGA DI			X	X	F

Elenco dei soci intervenuti all' Assemblée Straordinaria  
giorno 15/10/2016

DEL 14/10/2016 della Banca Popolare di Milano convocata in seconda convocazione il

	Parziale	Totale	INDICAZIONI DEL VOTO		
			Straordinaria		
			1	2	3
<b>NOMINATIVO AZIONISTA</b>					
<b>DELEGANTI E RAPPRESENTATI</b>					
<b>CLERICI FRANCESCA SOFIA</b>	4.432		X	X	F
- PER DELEGA DI GAVAZZENI ALESSANDRO	2		X	X	F
- PER DELEGA DI VICHI NELLO LUIGI	55		X	X	F
- PER DELEGA DI VICHI NADIA	333		X	X	F
		<b>12.601</b>			
<b>COBIANCHI SIMONETTA</b>	5.259		X	X	F
			X	X	F
		<b>5.259</b>			
<b>CODARIN CARLA</b>	31.592		X	X	F
			X	X	F
		<b>31.592</b>			
<b>CODAZZI GIANCARLO</b>	5.644				
- PER DELEGA DI MORABITO FELICIA DANIELA	886				
- PER DELEGA DI MAIORANO LUCA	2				
- PER DELEGA DI BONELLI MARIA ROSA	1.959				
- PER DELEGA DI CODAZZI EMANUELE	1.277		X	X	C
- PER DELEGA DI BISCIGLIA LINA	8.860		X	X	C
- PER DELEGA DI MAIORANO GIAMBATTISTA	2.005		X	X	C
- PER DELEGA DI CAPPELLI RITA	364		X	X	C
- PER DELEGA DI FURCIERI MAURIZIO	9.249		X	X	C
- PER DELEGA DI CODAZZI FEDERICO	97		X	X	C
		<b>30.343</b>			
<b>CODAZZI VALERIO</b>	2.538		F	F	C
			F	F	C
- PER DELEGA DI GRIBAUDI GIORGIO	7.026		F	F	C
- PER DELEGA DI CAPELLETTO GIOVANNI	378		F	F	C
- PER DELEGA DI CARENZO MARIA ROSA	72		F	F	C
- PER DELEGA DI BONAZZI GIANCARLO	100		F	F	C
		<b>10.114</b>			
<b>CODEGA EMILIANO</b>	303		X	X	C
			X	X	C
		<b>303</b>			
<b>CODEGA LUIGI ADELIO</b>	4.671		X	X	C
			X	X	C
- PER DELEGA DI CERUTI MARCO	20.100		X	X	C
		<b>24.771</b>			
<b>CODENA CRISTINA</b>	517		F	F	A
			F	F	A
		<b>517</b>			
<b>COEREZZA ANNA</b>	578		X	X	F
			X	X	F
		<b>578</b>			
<b>COGGI TIZIANA</b>	28.186		X	X	F
			X	X	F
		<b>28.186</b>			
<b>COGLIATI RODOLFO</b>	646		X	X	F
			X	X	F
		<b>646</b>			
<b>COLAGROSSI ANTONIO</b>	9.263		X	X	F
			X	X	F

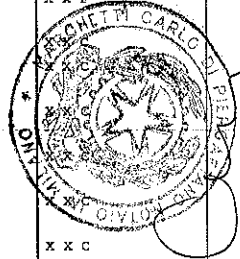





Elenco dei soci intervenuti all' Assemblea Straordinaria  
giorno 15/10/2016

DEL 14/10/2016 della Banca Popolare di Milano convocata in seconda convocazione il

	Parziale	Totale	INDICAZIONI DEL VOTO		
			Straordinaria		
			1	2	3
<b>NOMINATIVO AZIONISTA</b>					
<b>DELEGANTI E RAPPRESENTATI</b>					
- PER DELEGA DI LOCATELLI ANTONELLA	12.000		X	X	F
- PER DELEGA DI LASTRICO MARIO	2.095		X	X	F
- PER DELEGA DI PIRRO IRENE	101		X	X	F
- PER DELEGA DI VALLOGGIA LUCIANO	2.000		X	X	F
- PER DELEGA DI SEDINO MARIA ROSA	1.000		X	X	F
- PER DELEGA DI TOSETTI LUIGI	1.360		X	X	F
- PER DELEGA DI POLLINI GIOVANNI	1.000		X	X	F
- PER DELEGA DI FERRARIS AGOSTINO	2.000		X	X	F
- PER DELEGA DI RESTIVO GRAZIELLA	3.185		X	X	F
- PER DELEGA DI RITROVATO DOMENICO	400	25.241			
<b>COLLI EMANUELA MARIA</b>	1.147				
		1.147			
<b>COLLI STEFANIA</b>	12.747				
		12.747			
<b>COLLIVA MARSIGLI PAOLO</b>	8.400		X	X	F
		8.400	X	X	F
<b>COLNAGHI FABIO</b>	8.693		X	X	C
		8.693	X	X	C
<b>COLNAGO PIERFRANCO</b>	1.000		X	X	A
			X	X	A
- PER DELEGA DI CONSONNI MARIA ANGELA	1.000		X	X	A
- PER DELEGA DI MARCUSO BARBARA	4.018		X	X	C
- PER DELEGA DI LIMONTA MARISTELLA	1.000		X	X	A
- PER DELEGA DI MARCUSO DARIO	13.737		X	X	C
- PER DELEGA DI FORMENTELLI PIERINA	44.880	65.635	X	X	C
<b>COLOMBI PAOLO</b>	75.000		X	X	F
			X	X	F
- PER DELEGA DI BUSNELLI UMBERTO	10.655		X	X	C
- PER DELEGA DI SPINELLI ZELINDA	4.232		X	X	C
- PER DELEGA DI FIORANI GILBERTO	1.274		X	X	C
- PER DELEGA DI GARDELLA FRANCO CAMILLO	1.000		X	X	C
- PER DELEGA DI CAIMI CARLO	3.339	95.500	X	X	C
<b>COLOMBI PIETRO</b>	18.387		X	X	F
		18.387	X	X	F
<b>COLOMBINI ALESSANDRO</b>	7.089		X	X	F
		7.089	X	X	F
<b>COLOMBINI ANDREA</b>	6.516		X	X	F
		6.516	X	X	F
<b>COLOMBINI PIERGIORGIO</b>	14.335		X	X	F

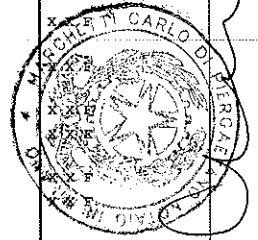

Elenco dei soci intervenuti all' Assembla Straordinaria  
giorno 15/10/2016

DEL 14/10/2016 della Banca Popolare di Milano convocata in seconda convocazione il

NOMINATIVO AZIONISTA DELEGANTI E RAPPRESENTATI	Parziale	Totale	INDICAZIONI DEL VOTO		
			Straordinaria		
			1	2	3
		14.335	X	X	F
COLOMBO ALBERTO	6.000		X	X	F
COLOMBO ALBERTO	7.667		X	X	F
		7.667	X	X	F
COLOMBO ANTONELLA	370		X	X	F
		370	X	X	F
COLOMBO BARBARA	1.000		F	F	F
		1.000	F	F	F
COLOMBO CARLO	2.000		X	X	C
			X	X	C
- PER DELEGA DI GHIONI LUIGI	901		X	X	C
- PER DELEGA DI COGLIATI RACHELE	100		X	X	C
		3.001	X	X	C
COLOMBO CESARE	1.600		X	X	C
			X	X	C
- PER DELEGA DI VECCHIO RAFFAELLA	8.300		X	X	C
		9.900	X	X	C
COLOMBO CLAUDIO	82.323		X	X	F
		82.323	X	X	F
COLOMBO DANIELA	7.875		X	X	F
		7.875	X	X	F
COLOMBO ELISA	6.879		F	F	F
		6.879	F	F	F
COLOMBO ESPEDITO	10		F	F	A
		10	F	F	A
COLOMBO EUGENIO	81.401		F	F	F
		81.401	F	F	F
COLOMBO FABRIZIO	9.397		X	X	F
		9.397	X	X	F
COLOMBO FABRIZIO MARIA	2.158		X	X	F
		2.158	X	X	F
COLOMBO FEDERICA	6.871		X	X	F
		6.871	X	X	F
COLOMBO FLAVIO	22.612		F	F	X
		22.612	F	F	X
COLOMBO FLORINDA	1		X	X	F
		1	X	X	F
COLOMBO FRANCESCO	652		X	X	F
			X	X	F
- PER DELEGA DI CAVAGLIERI ROSIMBO	11.000		X	X	F
- PER DELEGA DI SANGALLI SERGIO	652		X	X	F
- PER DELEGA DI CARNAZZI MICHELA	1		X	X	F
		12.305	X	X	F
COLOMBO GIORGIO	707		X	X	F
		707	X	X	F
COLOMBO GIUSEPPE	10		X	X	F

Elenco dei soci intervenuti all'Assemblea Straordinaria  
giorno 15/10/2016

DEL 14/10/2016 della Banca Popolare di Milano convocata in seconda convocazione il

NOMINATIVO AZIONISTA DELEGANTI E RAPPRESENTATI	Parziale	Totale	INDICAZIONI DEL VOTO		
			Straordinaria		
			1	2	3
COLOMBO GIUSEPPE	100		X	X	F
		100	X	X	F
			X	X	F
COLOMBO LAURA	29.471		F	F	F
		100	F	F	F
- IN RAPPRESENTANZA DEL MINORE FERRARIO ELENA	2		F	F	F
COLOMBO LAURA	13.566		F	F	F
		13.568	F	F	F
- IN RAPPRESENTANZA DEL MINORE CASATI ALESSIA	2		F	F	F
COLOMBO LUCA	100		X	X	F
		12.583	X	X	F
COLOMBO LUCA	12.583		F	F	F
		12.583	F	F	F
COLOMBO LUIGI	102.000				
		102.000			
COLOMBO LUISELLA	576				
		576			
COLOMBO MARCO	13.889		X	X	F
COLOMBO MARCO	100		X	F	C
		300	X	F	C
- PER DELEGA DI COLOMBO FRANCESCO MARIA	100		X	F	C
- PER DELEGA DI MONACO CLAUDIA	100		X	F	C
COLOMBO MARCO GIUSEPPE	137		F	F	F
		137	F	F	F
COLOMBO MARIA ANGELA	26.750		X	X	F
		26.750	X	X	F
COLOMBO MARIO CAMILLO	29.789		X	X	F
		29.789	X	X	F
COLOMBO MARTA	7.311		X	X	F
		7.311	X	X	F
COLOMBO MAURIZIO	70.981		X	X	F
		13.028	X	X	F
COLOMBO MAURIZIO	13.028		F	F	F
		13.028	F	F	F
COLOMBO MAURIZIO CARMELO	8.424		F	F	F
		8.424	F	F	F
COLOMBO PAOLO	1.000		F	F	C
		1.000	F	F	C
- PER DELEGA DI SILVA OTTAVIO	1.000		F	F	C
- PER DELEGA DI COLOMBO GIULIA	2.000		F	F	C
- PER DELEGA DI CAZZANIGA ELENA MARIA ANGELA	39.448		F	F	F
		43.448	F	F	F
COLOMBO RAFFAELLA	6.417		X	X	F
		6.417	X	X	F
COLOMBO RICCARDO	2		X	X	F
		2	X	X	F

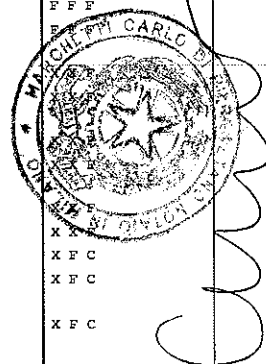



Elenco dei soci intervenuti all' Assemblea Straordinaria  
giorno 15/10/2016

DEL 14/10/2016 della Banca Popolare di Milano convocata in seconda convocazione il

NOMINATIVO AZIONISTA DELEGANTI E RAPPRESENTATI	Parziale	Totale	INDICAZIONI DEL VOTO		
			Straordinaria		
			1	2	3
- PER DELEGA DI MARUCCI CLAUDIO	8.493		F	F	F
- PER DELEGA DI MOSCA TOBA PAOLA	7.428		F	F	F
- PER DELEGA DI BORDO PAOLA LUISELLA ELENA	7.796		F	F	F
- PER DELEGA DI SANTAMARIA PERVINCA	8.072		F	F	F
- PER DELEGA DI BARBERIS MICAELA GIULIA	7.144		F	F	F
COLONNA NICOLETTA	11.256		X	X	F
		80.472	X	X	F
COLONNA STEFANO	10		X	X	F
		11.256	X	X	F
COLONNELLI PAOLA TERESA	100		X	X	F
		100	X	X	F
COLOSI GIUSEPPA	8.880		X	X	F
		8.880	X	X	F
COLOSIMO MARIAROSA	11.433		F	F	F
		11.433	F	F	F
COLOSIMO TIZIANA	1.000		X	X	C
		1.000	X	X	C
COLPANI PAOLA	12.069		X	X	F
		12.069	X	X	F
COLUCCI FRANCESCO	8.416		X	X	F
		8.416	X	X	F
COLZANI ANTONIO	100		X	X	F
			X	X	F
- PER DELEGA DI COLZANI SILVIA	9.697		X	X	F
- PER DELEGA DI BORGONOVO LAURA	1.123		X	X	F
		10.920	X	X	F
COMANDINI RANIERO	5.462		X	X	F
		5.462	X	X	F
COMAZZI GIUSEPPE	114.837		X	X	C
			X	X	C
- PER DELEGA DI MEUCCI MARIA LUISA	1		X	X	C
- PER DELEGA DI NOVARINI GIORGIO	1		X	X	C
		114.839	X	X	C
COMI CLAUDIA	64.940		X	X	C
		64.940	X	X	C
COMI SILVIA	11.391		X	X	F
		11.391	X	X	F
COMINO LUCA	6.719		F	F	F
		6.719	F	F	F
COMPA' EMILIO	143.699		X	X	X
		143.699	X	X	X
COMPAGNONE ELENA	300		X	X	F
		300	X	X	F
COMPAGNONI DAVIDE	3		X	X	F
			X	X	F

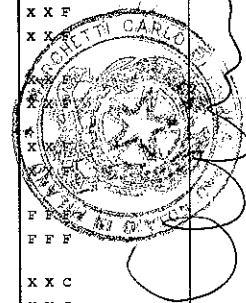

Elenco dei soci intervenuti all' Assemblée Straordinaria  
giorno 15/10/2016

DEL 14/10/2016 della Banca Popolare di Milano convocata in seconda convocazione il

NOMINATIVO AZIONISTA DELEGANTI E RAPPRESENTATI	Parziale	Totale	INDICAZIONI DEL VOTO		
			Straordinaria		
			1	2	3
COMPARATO IGNAZIO	100	3	X	X	F
			X	X	F
COMPARATO VINCENZA	200	100	X	X	F
			X	X	F
COMUNIELLO SERENA	6.878	200	X	X	F
			X	X	F
CONCA CARLA SUSANNA CRISTINA	30.757	6.878	X	X	F
			X	X	F
CONCARI CARLO	6.800	30.757	X	X	F
			X	X	F
- PER DELEGA DI CONCARI FLAVIA	2	6.802	X	X	F
CONCIA ALESSIO	7.148	7.148	X	X	F
			X	X	F
CONDELLO ISABELLA	8.895	8.895	X	X	F
			X	X	F
CONDINA ANNITA	15.293	15.293	X	X	F
			X	X	F
CONDOMO TIZIANO LINO MARIN	7.560	7.560	X	X	F
			X	X	F
CONFALONIERI JOSE	100	100	X	X	C
			X	X	C
CONFALONIERI LUCIANO	642	642	X	X	F
			X	X	F
CONFORTE GIANCARLO	9.179	9.179	X	X	F
			X	X	F
CONGEDO SALVATORE	50	50	F	F	F
			F	F	F
- PER DELEGA DI MISSAGLIA GABRIELLA	1	1	F	F	F
- PER DELEGA DI OSSENA TIZIANA	136	136	F	F	F
- PER DELEGA DI CAPE GIANNI	48.404	48.404	F	F	F
- PER DELEGA DI LUKSCH ENRICO FERNANDO SERGIO	100	100	F	F	F
CONGEDO TIZIANA	7.826	48.691	X	X	F
			X	X	F
CONSIGLIO GIORGIO	1	7.826	X	X	X
			X	X	X
- PER DELEGA DI RUGGIERI ANTONIETTA	886	886	X	X	X
- PER DELEGA DI CASTORE DOMENICO LUIGI	8.604	8.604	X	X	X
- PER DELEGA DI SARACINO NICOLA	2.655	2.655	X	X	X
- PER DELEGA DI PETRONZI FRANCO	3.428	3.428	X	X	X
- PER DELEGA DI SARACINO BERARDINO GIUSEPPE	15.118	15.118	X	X	X
- PER DELEGA DI PICAVINO CRISTINA	7.586	7.586	X	X	X
- PER DELEGA DI ABBENANTE ADOLFO	100	100	X	X	X

Elenco dei soci intervenuti all' Assemblea Straordinaria  
giorno 15/10/2016

DEL 14/10/2016 della Banca Popolare di Milano convocata in seconda convocazione il

NOMINATIVO AZIONISTA DELEGANTI E RAPPRESENTATI	Parziale	Totale	INDICAZIONI DEL VOTO			
			Straordinaria			
			1	2	3	
- PER DELEGA DI LOMBARDOZZI IDA	20.400			X	X	X
- PER DELEGA DI TARTAGLIA TERESA	43.520			X	X	X
- PER DELEGA DI GALASSI VINCENZO	10.595			X	X	X
CONSONNI ANNA	8.809	112.893		X	X	F
CONSONNI ENRICO	10	8.809		X	X	F
CONSONNI MARCO	292	10		X	X	F
CONSONNI ROBERTA	8.385	292		X	X	F
CONSONNI VERONICA	3	8.385				
CONTE ALESSANDRO FELICE	8.605	3				
CONTE DANILA	8.353	8.605		X	X	F
CONTE GIORGIO	580	8.353		X	X	C
CONTE MARIA ROSSELLA	440	580		X	X	F
CONTEGRECO FRANCESCO	13.638	440		X	X	F
CONTI ALBERTO	21.426	13.638		X	X	F
CONTI CAMILLO	9.349	21.426		X	X	C
CONTI CINZIA	5.861	9.349		X	X	C
- PER DELEGA DI TODISCO PIERANGELA	8.173			X	X	C
- PER DELEGA DI ERCOLI JACOPO	2			X	X	C
- PER DELEGA DI BLASOTTI MARINA	26.496			X	X	C
- PER DELEGA DI ANTONELLI MAURIZIO	1			X	X	C
- PER DELEGA DI ORTENZI DANIELA	8.683			X	X	C
- PER DELEGA DI ANTONELLI ANDREA	9.254			X	X	C
- PER DELEGA DI CANCILA MARIA GRAZIA	9.428			X	X	C
- PER DELEGA DI MAGGI LUCIANO	9.174			X	X	C
CONTI CRISTIANA	11.594	77.072		X	X	F
CONTI GIUSEPPE	10.000	11.594		X	X	F
CONTI GIUSEPPE	100			X	X	F

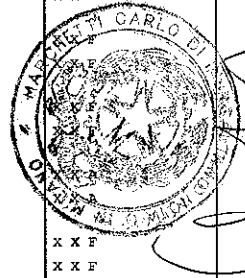

Elenco dei soci intervenuti all'Assemblea Straordinaria  
giorno 15/10/2016

DEL 14/10/2016 della Banca Popolare di Milano convocata in seconda convocazione il

NOMINATIVO AZIONISTA DELEGANTI E RAPPRESENTATI	Parziale	Totale	INDICAZIONI DEL VOTO			
			Straordinaria			
			1	2	3	
		100		X	X	F
CONTI MARCO	9.405			X	X	F
		9.405		X	X	F
CONTI MICHELE	8.605			X	X	F
		8.605		X	X	F
COPPA GABRIELE	7.071			X	X	F
		7.071		X	X	F
COPPINI DANIELA MARIA BEATRICE	8.555			F	F	F
		8.555		F	F	F
COPPO ADRIANO	10.000			X	X	N
		10.000		X	X	N
COPPOLA CHIARA	23.686			X	X	F
		23.686		X	X	F
COPPOLA GIUSEPPE	10.720			F	F	F
		10.720		F	F	F
CORALLO MAURIZIO	6.929			X	X	F
		6.929		X	X	F
CORAZZESI LAURA	13.137			X	X	F
				X	X	F
- IN RAPPRESENTANZA DEL MINORE ARRIGHI TOMMASO	2			X	X	F
- IN RAPPRESENTANZA DEL MINORE ARRIGHI SIMONE	2			X	X	F
		13.141				
CORBELLA ARTURO MARCO PIERO	5.000			X	X	F
				X	X	F
- PER DELEGA DI PERI GUIDO	4.050			X	X	F
- PER DELEGA DI MAGGIONE SILVANA	9.200			X	X	F
- PER DELEGA DI DONDENA ALBERTO	135			X	X	F
- PER DELEGA DI POLASTRO WALTER	2.712			X	X	F
- PER DELEGA DI COLUMPSI FERNANDO	25.216			X	X	F
- PER DELEGA DI BERTOGLIO PAOLO	28.000			X	X	F
- PER DELEGA DI DE VECCHI ADELIO	30.720			X	X	F
- PER DELEGA DI RONDENA MARIA GABRIELLA	1.158			X	X	F
- PER DELEGA DI MALINI ALESSIO	2.438			X	X	F
- PER DELEGA DI GARANZINI MARINA	178			X	X	F
		108.807				
CORBELLI GIULIO	38.385			X	X	F
		38.385		X	X	F
CORBETTA MARCO	70			X	X	F
		70		X	X	F
CORBETTA TIZIANA	100			X	X	F
		100		X	X	F
CORBETTA VITTORE	10.000			X	X	F
		10.000		X	X	F
CORDA ALESSANDRO	10.115			X	X	F



Elenco dei soci intervenuti all' Assemblée Straordinaria  
giorno 15/10/2016

DEL 14/10/2016 della Banca Popolare di Milano convocata in seconda convocazione il

NOMINATIVO AZIONISTA DELEGANTI E RAPPRESENTATI	Parziale	Totale	INDICAZIONI DEL VOTO		
			Straordinaria		
			1	2	3
		10.115		X	X F
CORDA FRANCESCA	9.991		X	X	F
		9.991		X	X F
CORDARA STEFANO	10.311		X	X	F
		10.311		X	X F
CORDELLA PAOLO	2.078		X	X	F
		2.078		X	X F
CORDELLA SARA	12.223		X	X	F
		12.223		X	X F
CORDINI GIAN MARIA	10.059		X	X	F
		10.059		X	X F
CORINI CAMILLA	9.183		X		
		9.183	X		
CORNO FRANCESCO	100		X	X	F
		100	X		F
COROLI GIANCARLA	10.000		X	X	F
		10.000	X	X	F
CORRADINI BARBARA	13.578		X	X	F
		13.578	X	X	F
CORRADINI DONATELLA	300		F	F	X
		300	F	F	X
CORRADINI MARISA	1.063		X	X	F
		1.063	X	X	F
CORRADINI SANDRO	100		X	X	F
			X	X	F
- PER DELEGA DI ANGELINI MARIA CARMELA	7.892		X	X	F
- PER DELEGA DI BARONE EMILIO	13.113		X	X	F
- PER DELEGA DI PERRICONE LUCIO	2.688		X	X	F
- PER DELEGA DI DI BITONTO GIUSEPPE	16.095		X	X	F
- PER DELEGA DI ORLANDO ANTONIO	10.671		X	X	F
- PER DELEGA DI ROSCINI MARIA GRAZIA	12.012		X	X	F
- PER DELEGA DI STOICO PAOLA	8.323		X	X	F
- PER DELEGA DI STOICO LEONARDO	3.000		X	X	F
- PER DELEGA DI BARONE MARIA INCORONATA	100		X	X	F
		73.994			
CORRADINO MARINA NADIA	100		X	X	C
		100	X	X	C
CORRADINO SONIA LOREDANA	100		X	X	C
		100	X	X	C
CORRADO ANTONIO ANNINO	10.000		X	X	F
		10.000	X	X	F
CORRENTE CLAUDIO	13.497		X	X	C
		13.497	X	X	C
CORRIAS GIACINTO	2.158		X	X	F

Elenco dei soci intervenuti all'Assemblea Straordinaria  
giorno 15/10/2016

DEL 14/10/2016 della Banca Popolare di Milano convocata in seconda convocazione il

NOMINATIVO AZIONISTA DELEGANTI E RAPPRESENTATI	Parziale	Totale	INDICAZIONI DEL VOTO		
			Straordinaria		
			1	2	3
- IN RAPPRESENTANZA DEL MINORE CORRIAS SOFIA	2	2.160	X	X	F
CORRIERO RAFFAELLO	1	1	X	X	F
CORSATTO DIEGO ALBERTO	824	824	X	X	F
- PER DELEGA DI CORSATTO STEFANO	2.000	2.824	X	X	F
CORSATTO SIMONE	6.984	6.984	F	F	F
CORSI RICCARDO	39.096	39.096	X	X	F
CORSO FABRIZIO	8.092	8.092	X	X	F
CORTELLINI SANTINO	47.560	47.560	F	F	F
CORTI DOROTEA	6.078	6.078	X	X	F
- IN RAPPRESENTANZA DEL MINORE MALACRIDA RICCARDO	2	6.080	X	X	F
CORTI EMANUELA MARIA	10	10	F	F	F
- IN RAPPRESENTANZA DEL MINORE FUMAGALLI MATTIA SAMUELE	2	12	F	F	F
CORTI GABRIELLA	24.492	24.492	F	F	C
CORTI GIOVANNI	100	100	X	X	F
CORTI LORENA	8.186	8.186	X	X	F
CORTI MARINELLA FILANCA	8.081	8.081	F	F	F
- PER DELEGA DI CAGNOLA SILVANO AMBROGIO	3.062	11.143	F	F	F
CORTI SASSONE ANNA MARIA	40.243	40.243	X	X	F
- PER DELEGA DI FIORINA RICCARDO	900.542	900.542	X	X	F
- PER DELEGA DI FINOTTO SEVERINO	60.326	60.326	X	X	F
- PER DELEGA DI LIBONDI SANDRA	89.361	89.361	X	X	F
- PER DELEGA DI TAVEGGIA ENNIO	13.914	13.914	X	X	F
CORTIGIANI MONICA	8.394	8.394	X	X	F
CORTINOVI BARBARA	5.259	5.259	X	X	F
CORTIS ANNA	484	484	X	X	F
- PER DELEGA DI			X	X	F

Elenco dei soci intervenuti all' Assemblea Straordinaria  
giorno 15/10/2016

DEL 14/10/2016 della Banca Popolare di Milano convocata in seconda convocazione il

NOMINATIVO AZIONISTA DELEGANTI E RAPPRESENTATI	Parziale	Totale	INDICAZIONI DEL VOTO		
			Straordinaria		
			1	2	3
SILVESTRI MARIO	20.000		X	X	F
- PER DELEGA DI VERGANI LAURA	7.470		X	X	F
- PER DELEGA DI TERRUZZI FRANCESCA	4.446		X	X	F
- PER DELEGA DI PARRAVICINI LUCA	2		X	X	F
- PER DELEGA DI VILLA SILVIA	340		X	X	F
- PER DELEGA DI FALCINELLI STEFANIA	10.707		X	X	F
- PER DELEGA DI LIBRALATO ROSA	20.000		X	X	F
- PER DELEGA DI ROCATELLO GIULIANO	702		X	X	F
- PER DELEGA DI RAVANO CANDIDA	9.297		X	X	F
- PER DELEGA DI BERNASCO DAMIANA	6.732	80.180	X	X	F
CORTIULA STEFANO	7.902	7.902			
COSCETTA ANTONELLA	22.878				
- PER DELEGA DI BECCALLI MARCO	2		X	X	F
- PER DELEGA DI CAMBIAGHI ALESSANDRO	1.630		X	X	F
- PER DELEGA DI BAIADA DEBORAH	2		X	X	F
- PER DELEGA DI CALLONI RITA DELFINA	11.026		X	X	F
- PER DELEGA DI BIELLA ANTONELLA	8.987	44.525	X	X	F
COSCIA PAOLA	8.871	8.871	X	X	F
COSENZ ANTONIA	9.197	9.197	F	F	F
COSMELLI FRANCESCO	500	500	X	X	C
COSSU GIORGIO	12.873		X	X	F
- IN RAPPRESENTANZA DEL MINORE COSSU MARTINA	299	13.172	X	X	F
COSSU RICCARDO	7.304	7.304	X	X	F
COSTA ANGELA	1.000		X	X	C
- PER DELEGA DI CORTINOVIS EMILIANO	9.662		X	X	C
- PER DELEGA DI COLANGIONE SALVATORE	1.990		X	X	C
- PER DELEGA DI MOBILIO MARCO	6.428		X	X	C
- PER DELEGA DI CORRIAS SALVATORE	4.925	24.005	X	X	C
COSTA ELENA MONICA	8.248	8.248	X	X	F
COSTA MOIRA	123		X	X	F

Elenco dei soci intervenuti all' Assemblée Straordinaria  
giorno 15/10/2016

DEL 14/10/2016 della Banca Popolare di Milano convocata in seconda convocazione il

NOMINATIVO AZIONISTA DELEGANTI E RAPPRESENTATI	Parziale	Totale	INDICAZIONI DEL VOTO		
			Straordinaria		
			1	2	3
COSTA ROBERTA	25.307	123	X	X	F
			X	X	F
COSTAGLIOLA CARMELINA	11.638	25.307	X	X	F
			X	X	F
COSTANTINI GIAMPIERO	9.323	11.638	X	X	F
			X	X	F
COSTANTINI LAURA	692	9.323	X	X	F
			X	X	F
- PER DELEGA DI COCCHI CARLO ALBERTO	27.488		X	X	F
- PER DELEGA DI COCCHI CHIARA PAOLA	220.381		X	X	F
- PER DELEGA DI FILIPPINI ELISA	2.000		X	X	F
- PER DELEGA DI BORGHI MARISA	304.157		X	X	F
COSTANTINO DOMENICO	7.798	554.678	X	X	F
			X	X	F
COSTANTINO ROBERTA	14.737	7.798	X	X	F
			X	X	F
COSTANZA LUCIA	8.936	14.737	X	X	F
			X	X	F
COSTANZELI SILVIA	8.735	8.936	X	X	F
			X	X	F
COSTANZO FULVIO	7.456	8.735	F	F	F
			F	F	F
COTELLA GIANLUIGI	279	7.456	X	X	F
			X	X	F
- PER DELEGA DI DI SANTE BARBARA	8.182		X	X	F
- PER DELEGA DI PIACENTE ROSSANA	2.000		X	X	F
- PER DELEGA DI ANTONELLI ANTONIO	2.000		X	X	F
- PER DELEGA DI CROFF DAVIDE	1.360		X	X	F
COTELLA MICHELA	10.990	13.821	F	F	F
			F	F	F
COTICA MARCO	7.547	10.990	X	X	F
			X	X	F
COTICCHIO MICHELA	8.505	7.547	X	X	F
			X	X	F
COVA ALESSANDRA CHIARA	9.786	8.505	F	F	F
			F	F	F
COVA GIOVANNA	41.659	9.786	X	X	F
			X	X	F
COVINI STEFANIA	11.678	41.659	F	F	F
			F	F	F
COZZI ALESSIO	17.970	11.678	X	X	C
			X	X	C
- PER DELEGA DI POZZI ROSA CARLA	3.552		X	X	C

Elenco dei soci intervenuti all' Assemblea Straordinaria  
giorno 15/10/2016

DEL 14/10/2016 della Banca Popolare di Milano convocata in seconda convocazione il

NOMINATIVO AZIONISTA DELEGANTI E RAPPRESENTATI	Parziale	Totale	INDICAZIONI DEL VOTO		
			Straordinaria		
			1	2	3
- PER DELEGA DI COZZI LUCA	45.401		X	X	C
- PER DELEGA DI ALDI MAURIZIO	11.418		X	X	C
COZZI CARLO GIUSEPPE	10	78.341	X	X	F
- PER DELEGA DI COCCHI FEDERICO GIOVANNI	8.440		X	X	F
- PER DELEGA DI RAITERI RICCARDO	28		X	X	F
- PER DELEGA DI LOVERO FRANCESCO MARIA	12.138		X	X	F
- PER DELEGA DI TAGLIANI FRANCO	10		X	X	F
- PER DELEGA DI CLEMA LUCIA	11.331		X	X	F
- PER DELEGA DI CASTELLARI GIULIA	2				
- PER DELEGA DI CASTELLARI ALESSANDRO	2	31.961			
COZZI ELIA	1	1			
COZZI GIANFRANCO	7.454				
- IN RAPPRESENTANZA DEL MINORE COZZI LAURA	100		X	X	F
- IN RAPPRESENTANZA DEL MINORE COZZI STEFANO	100	7.654	X	X	F
COZZI STEFANIA	366	366	X	X	F
CREANZA GIULIANA	8	8	X	X	F
CREMONA MAURA	2.720		X	X	F
- PER DELEGA DI POZZI PAOLO	11	2.731	X	X	F
CREMONA PIETRO ELISEO	27.984	27.984	X	X	F
CREMONA VALENTINA	6.852	6.852	X	X	F
CREMONESI EMILIANO	23.971	23.971	X	X	F
CREMONESI MARCO	11.221	11.221	X	X	F
CREMONESI SIMONE	75.000		F	F	F
CREMONESI SIMONE	8.935	8.935	F	F	F
CREPALDI ENRICO	6.671	6.671	X	X	F
CRESCINI ISABELLA	7.024		X	X	F
- IN RAPPRESENTANZA DEL MINORE ARRIGHETTI FILIPPO	100	7.124	X	X	F
CRESCINI PAMELA	8.723		X	X	F

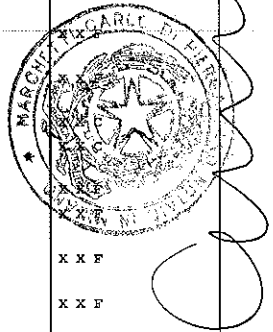

Elenco dei soci intervenuti all' Assemblea Straordinaria  
giorno 15/10/2016

DEL 14/10/2016 della Banca Popolare di Milano convocata in seconda convocazione il

NOMINATIVO AZIONISTA DELEGANTI E RAPPRESENTATI	Parziale	Totale	INDICAZIONI DEL VOTO		
			Straordinaria		
			1	2	3
		8.723		X	X F
CRESPI ALBERTO	8.350			F F X	F F X
- IN RAPPRESENTANZA DEL MINORE CRESPI LEONARDO	2	8.352		F F X	F F X
CRESPI FLAVIO	8.868			F F F	F F F
		8.868		X X F	X X F
CRESPI RICCARDO	2.298			X X F	X X F
- PER DELEGA DI MORARI ANDREA	888			X X F	X X F
- PER DELEGA DI ANZINI PIERO	7.939			X X F	X X F
- PER DELEGA DI FERRANTE CLAUDIA	7.496			X X F	X X F
- PER DELEGA DI RICCI MARIO	9			X X F	X X F
PER DELEGA DI GARAVELLO BENETTO ORLANDO	80			X X F	X X F
- PER DELEGA DI COLOMBO VALERIA	18			X X F	X X F
- PER DELEGA DI TERNA CATERINA	136			X X F	X X F
- PER DELEGA DI ONORATO ANGELO ROBERTO	1			X X F	X X F
- PER DELEGA DI TRIULZI GIANCARLO	2.500			X X F	X X F
- PER DELEGA DI TORRETTA ROSEO	25.568	46.933		X X F	X X F
CRESPI SILVIA	7.162	7.162		X X F	X X F
CRESPI VALERIO BRUNO	3.268	3.268		X X F	X X F
CRESTANA ALESSANDRO	7.067	7.067		X X F	X X F
CREUSO ANNA MARIA	7.832	7.832		X X F	X X F
CRIMELLA GIANFRANCO	42.591			X F C	X F C
- PER DELEGA DI SALA GIUSEPPINA	14.520			X F C	X F C
- PER DELEGA DI FUMAGALLI PIERANGELA	1.219			X F C	X F C
- PER DELEGA DI BROGNOI FRANCESCO	3.253			X F C	X F C
- PER DELEGA DI GALLI NATALINA	16.265	77.848		X F C	X F C
CRIPPA BENEDETTA	300	300		X X F	X X F
CRIPPA GIULIANO	2.000			X X F	X X F
- PER DELEGA DI CRIPPA ELISABETTA	2.000			X X F	X X F
- PER DELEGA DI COLORU MARIA FRANCESCA	8.879			X X F	X X F
- PER DELEGA DI DE CAMPI MICHELE	775			X X F	X X F
- PER DELEGA DI					

Elenco dei soci intervenuti all' Assemblea Straordinaria  
giorno 15/10/2016

DEL 14/10/2016 della Banca Popolare di Milano convocata in seconda convocazione il

	Parziale	Totale	INDICAZIONI DEL VOTO		
			Straordinaria		
			1	2	3
NOMINATIVO AZIONISTA					
DELEGANTI E RAPPRESENTATI					
OGGIONI GIULIO	9.967		X	X	F
- PER DELEGA DI SOMASCHINI GIULIANA	2.000		X	X	F
- PER DELEGA DI GIOIA FRANCO	8		X	X	F
- PER DELEGA DI PENATI MARIO	143		X	X	F
CRIPPA LAURA	10	25.772	F	F	F
			F	F	F
CRIPPA ROBERTO	361	10	X	X	F
			X	X	F
CRIPPA VALERIA	90	361	X	X	F
			X	X	F
CRISPIATICO AGOSTINO ENRICO	8.650	90	X	X	A
			X	X	A
		8.650			
CRISTIANI ANDREA	8.116	8.116	X	X	F
CRISTINI RENATANGELA	10.000	8.116			
CRITELLI LEONARDO	158	10.000			
CRIVELLARI RITA	18.365	158			
- PER DELEGA DI AMADORI ALDO	4.430		X	X	C
- PER DELEGA DI COSTANTINI VINCENZO	1.000		X	X	C
- PER DELEGA DI INTROINI LAURA	2.658		X	X	C
- PER DELEGA DI INTROINI GABRIELE	2.658		X	X	C
- PER DELEGA DI INTROINI STEFANO	5.790		X	X	C
- PER DELEGA DI ERME ELISABETTA	100		X	X	C
- PER DELEGA DI INTROINI NORMA	7.600		X	X	C
- PER DELEGA DI CELORIA FRANCO	1.295		X	X	C
CRIVELLI ANDREA	6.844	43.896	X	X	F
			X	X	F
CRIVELLI CARLOTTA	50	6.844	X	X	F
			X	X	F
CRIVELLI GIORGIO GALEAZZO	23.459	50	X	X	F
			X	X	F
		23.459			
CROCE BEATRICE	8.595	8.595	X	X	F
			X	X	F
CROCE ELISA MARIA PATR	8.159	8.595	F	F	F
			F	F	F
CROCE FABIO ANTONIO	10.039	8.159	X	X	F
			X	X	F
		10.039			
CROCE MANUELE	11.128	10.039	X	X	F
			X	X	F



Elenco dei soci intervenuti all' Assemblée Straordinaria  
giorno 15/10/2016

DEL 14/10/2016 della Banca Popolare di Milano convocata in seconda convocazione il

NOMINATIVO AZIONISTA DELEGANTI E RAPPRESENTATI	Parziale	Totale	INDICAZIONI DEL VOTO		
			Straordinaria		
			1	2	3
CROCE VINCENZO	901	11.128		X X F	
				X X F	
CROCI ANGELO MASSIMO	650	901		X X F	
				X X F	
CROCI GIUSEPPE	7.417	650		X X F	
				X X F	
CROCI MASSIMILIANO	8.456	7.417		X X F	
				X X F	
CROCIANI GEORGIA	13.302	8.456		X X F	
				X X F	
- IN RAPPRESENTANZA DEL MINORE CALORO FLAVIO	2			X X F	
- IN RAPPRESENTANZA DEL MINORE CALORO MASSIMO	2			X X F	
		13.306			
CROSTA ALBERTO	14.152	14.152		X X C	
				X X C	
CROSTA CHIARA GIOVANNA	1			X X F	
				X X F	
- PER DELEGA DI GRAMEGNA ANNA	2			X X F	
- PER DELEGA DI MORTARINO DANILO	100			X X F	
- PER DELEGA DI CRIVELLI LAURA	1			X X F	
- PER DELEGA DI MENZANO CRISTIANA	1			X X F	
- PER DELEGA DI BORELLA ANTONIA	234			X X F	
- PER DELEGA DI GALLAZZI CHIARA	1			X X F	
- PER DELEGA DI VENEGONI ROBERTO	9.234			X X F	
- PER DELEGA DI GALLAZZI VITTORIO	500			X X F	
- PER DELEGA DI GORNATI FEDERICA	43			X X F	
- PER DELEGA DI BORINATO LINDA	100			X X F	
		10.217			
CROSTA EUGENIO	10.000			X X C	
				X X C	
- PER DELEGA DI PRANDONI GIOVANNA	9.995			X X C	
- PER DELEGA DI SEVERINI ALESSANDRO	1			X X C	
- PER DELEGA DI PALAZZI MASSIMO GIUSEPPE	1			X X C	
		19.997			
CROSTA PAOLA ANGELA	22.427			X X C	
				X X C	
- IN RAPPRESENTANZA DEL MINORE SEVERINI ALICE	4.432			X X C	
- IN RAPPRESENTANZA DEL MINORE SEVERINI IRENE	1.772			X X C	
		28.631			
CROSTA STEFANO	13.000			X X C	
				X X C	
- PER DELEGA DI VIMERCATI GIACINTA	100			X X C	
- PER DELEGA DI BONALUMI ELEONORA	100			X X C	
		13.200			



Elenco dei soci intervenuti all' Assemblea Straordinaria  
giorno 15/10/2016

DEL 14/10/2016 della Banca Popolare di Milano convocata in seconda convocazione il

NOMINATIVO AZIONISTA DELEGANTI E RAPPRESENTATI	Parziale	Totale	INDICAZIONI DEL VOTO		
			Straordinaria		
			1	2	3
CROTTA ALESSANDRO CARLO	70.000		X	X	F
		70.000	X	X	F
CROTTA MAURO ALESSANDRO	55.000		X	X	F
			X	X	F
- PER DELEGA DI CROTTA ELEONORA	43.462		X	X	F
		98.462	X	X	F
CROTTI MARIA GRAZIA	2.441		X	X	F
		2.441	X	X	F
CROTTI PIETRO	1.088		X	X	C
			X	X	C
- PER DELEGA DI GHIROTTI CORONA	886		X	X	C
		1.974	X	X	C
CRUCITTI RAFFAELLA	11.633		F	F	F
			F	F	F
- IN RAPPRESENTANZA DEL MINORE RESTELLI ALESSIA	654		F	F	F
		12.939	F	F	F
- IN RAPPRESENTANZA DEL MINORE RESTELLI ELISA	652				
		5.191			
CUCCARO STEFANIA	5.191				
		5.191			
CUCCI MARIA ROSARIA	7.350				
		7.350			
CUCCURU MARIA GIOVANNA	8.936		X	X	F
		8.936	X	X	F
CUCINIELLO ERSILIA	100		X	X	F
		100	X	X	F
CUNIETTI MARINO GIUSEPPE	9.146		X	X	F
		9.146	X	X	F
CURASI LUISA	8.518		X	X	F
		8.518	X	X	F
CURTI EVELINO	6.116		X	X	C
			X	X	C
- PER DELEGA DI COLAUTTO MARCO	9.270		X	X	C
- PER DELEGA DI COLAUTTO GIORGIO	12.450		X	X	C
- PER DELEGA DI COLAUTTO ALESSANDRO	14.919		X	X	C
		42.755	X	X	C
CURTI STEFANO	7.719		X	X	F
		7.719	X	X	F
CUSA EMANUELE	2.000		X	X	A
		2.000	X	X	A
CUSI RICCARDO	7.679		F	F	F
		7.679	F	F	F
CUSIMANO ADRIANA	11.195		X	X	F
		11.195	X	X	F
CUTILLO GIANNI	1		X	F	F
		1	X	F	F
CUTOLO GIUSEPPINA	8.414		X	X	F
		8.414	X	X	F
CUTTICA GIANMARIO	8.109		X	X	F

Elenco dei soci intervenuti all' Assemblée Straordinaria  
giorno 15/10/2016

DEL 14/10/2016 della Banca Popolare di Milano convocata in seconda convocazione il

NOMINATIVO AZIONISTA DELEGANTI E RAPPRESENTATI	Parziale	Totale	INDICAZIONI DEL VOTO		
			Straordinaria		
			1	2	3
		8.109	X	X	F
D'ADAMO ALESSANDRO	174		X	X	F
		174	X	X	F
D'ADDIO DAVIDE	10.214		X	X	F
		10.214	X	X	F
D'AGOSTINO BARBARA	5.259		X	X	F
		5.259	X	X	F
D'AGOSTINO MARIANGELA	18.710		X	X	F
		18.710	X	X	F
D'AGOSTINO SPEZIALI GIUSEPPE	1.000		X	X	F
		118.986	X	X	F
- PER DELEGA DI MERLO LAURA	117.986		X	X	F
D'ALESIO GABRIELLA	8.156		X	X	F
		9.112	X	X	F
- IN RAPPRESENTANZA DEL MINORE BASSANI FRANCESCO	546		X	X	F
- IN RAPPRESENTANZA DEL MINORE BASSANI ANDREA	410		X	X	F
D'ALESIO GENNARO	100.000		X	X	F
		210.849	X	X	F
- PER DELEGA DI GALLINA CHIACCHIO CARLA	1.000		X	X	F
- PER DELEGA DI CHIACCHIO GIUSEPPE	1.000		X	X	F
- PER DELEGA DI D'ALESIO TIZIANA	7.556		X	X	F
- PER DELEGA DI MARGIO D'ALESIO PAOLA	100.000		X	X	F
- PER DELEGA DI PIRAS EVELINA	31		X	X	F
- PER DELEGA DI ASONI ANDREA	376		X	X	F
- PER DELEGA DI BASSANI DIEGO	886		X	X	F
D'ALVIA CLAUDIA	8.759		X	X	F
		8.759	X	X	F
D'AMATO MORGESE VALENTINA	6.686		X	X	F
		6.686	X	X	F
D'AMBROSIO PAOLO	100		X	X	F
		5.656	X	X	F
- PER DELEGA DI GRAMEGNA LEONARDO	5.656		X	X	F
- PER DELEGA DI PANTALEO ROSSELLA	100		X	X	F
- PER DELEGA DI GAROFOLI ANGELO	2.598		X	X	F
- PER DELEGA DI CERUNDOLO COSIMO DAMIANO	2		X	X	F
- PER DELEGA DI CERUNDOLO PIERSTEFANO	389		X	X	F
- PER DELEGA DI DE MITRIO STEFANO	6.977		X	X	F
- PER DELEGA DI CIPRIANI MICHELE	21.502		X	X	F
- PER DELEGA DI MASTRO ROSA ANTONIETTA	100		X	X	F
- PER DELEGA DI			X	X	F

Elenco dei soci intervenuti all' Assemblea Straordinaria  
giorno 15/10/2016

DEL 14/10/2016 della Banca Popolare di Milano convocata in seconda convocazione il

NOMINATIVO AZIONISTA DELEGANTI E RAPPRESENTATI	Parziale	Totale	INDICAZIONI DEL VOTO		
			Straordinaria		
			1	2	3
<b>PETRONELLI MARIA ANTONIA</b>	100		X	X	F
- PER DELEGA DI <b>TISTO VITO</b>	2.760		X	X	F
<b>D'AMICO CARLO</b>	1	40.284	X	X	C
- PER DELEGA DI <b>CRUGNOLA GIOVANNI</b>	660		X	X	C
- PER DELEGA DI <b>DIANI NORMA</b>	172		X	X	C
- PER DELEGA DI <b>D'AMICO IVAN</b>	1	834	X	X	C
<b>D'AMICO GIANLUCA</b>	7.024	7.024	X	X	F
<b>D'AMICO LUIGI</b>	261	261	X	X	F
<b>D'ANGELO GIORGIO</b>	100		X	X	F
- PER DELEGA DI <b>AMICI LAURA MARIA ENRICA</b>	100	200	X	X	F
<b>D'ANGELO LORIS GERLANDO</b>	100	100	F	F	F
<b>D'ANNA ROBERTO</b>	6.000	16.000	X	X	F
- IN RAPPRESENTANZA DI <b>DREAM CAPITAL PARTNERS SPA</b>	10.000	13.829	X	X	F
<b>D'ANTONIO ANNA MARIA</b>	13.829	9.213	X	X	F
<b>D'ARDES NICOLA</b>	9.213	9.213	X	X	F
<b>D'ARIENZO FRANCA</b>	330	330	F	F	F
<b>D'ASTA FRANCESCA MARIA</b>	100	100	X	X	F
<b>D'AVENA GIOVANNI</b>	11.823	11.823	X	X	F
<b>D'ERRICO CARLO</b>	200		X	X	F
- PER DELEGA DI <b>GUIDA LILIANA</b>	735		X	X	F
- PER DELEGA DI <b>COTUGNO ANGELO RAFFAELE</b>	886		X	X	F
- PER DELEGA DI <b>ZAMBETTI NICOLA VITO</b>	10.713		X	X	F
- PER DELEGA DI <b>MERCURIO MARIATERESA</b>	8		X	X	F
- PER DELEGA DI <b>FOGLIA RAFFAELE</b>	2		X	X	F
- PER DELEGA DI <b>FOGLIA VITTORIA</b>	2		X	X	F
- PER DELEGA DI <b>COLUCCI DANIELA</b>	2		X	X	F
- PER DELEGA DI <b>D'ERRICO ENRICO</b>	101.956		X	X	F
- PER DELEGA DI <b>FOGLIA TOMASO</b>	308.694		X	X	F
- PER DELEGA DI					

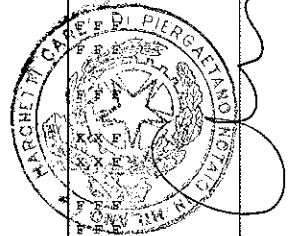

Elenco dei soci intervenuti all' Assemblée Straordinaria  
giorno 15/10/2016

DEL 14/10/2016 della Banca Popolare di Milano convocata in seconda convocazione il

NOMINATIVO AZIONISTA DELEGANTI E RAPPRESENTATI	Parziale	Totale	INDICAZIONI DEL VOTO		
			Straordinaria		
			1	2	3
BIGERNA ANNA MARIA	72.975		X	X	F
		496.173			
D'ERRICO SIMONA	6.493		F	F	F
		6.493	F	F	F
D'INTRONO FABIO	7.979		X	X	C
		7.979	X	X	C
D'IPPOLITO LUCA	6.900		X	X	F
		6.900	X	X	F
D'ONOFRIO ANNA	8.451		X	X	F
		8.451	X	X	F
D'ONOFRIO CARLO	6.433		X	X	F
		6.433	X	X	F
D'ONOFRIO NICOLA	6.710		X	X	C
		6.710	X	X	C
D'ORO DIANA	2.158		X	X	F
		2.158	X	X	F
D'ORSI BARBARA LUCIA MA	7.548		X	X	F
		7.548	X	X	F
D'ORSI GAETANO	7.697		X	X	F
			X	X	F
- PER DELEGA DI FIORI ALESSANDRO	3.886		X	X	F
- PER DELEGA DI RADAELLI LOREDANA ROSA	6.192		X	X	F
- PER DELEGA DI D'ORSI GIANLUCA	2.105		X	X	F
- PER DELEGA DI FUSI DAVIDE	9.174		X	X	F
- PER DELEGA DI MARIANI ORLANDO	20.000		X	X	F
		49.054			
DADDA PIETRANGELO	11.840		X	X	F
		11.840	X	X	F
DAINO CLELIA	7.365		X	X	F
			X	X	F
- IN RAPPRESENTANZA DEL MINORE ABBIATE DAINO MARCO	272		X	X	F
		7.637			
DAINOTTI ALFONSO	100		X	X	C
		100	X	X	C
BAL LAGO NADIA	7.417		X	X	F
			X	X	F
- IN RAPPRESENTANZA DEL MINORE ZUCCARETTI LUCA	2		X	X	F
		7.419			
DALESSANDRO LORENZO	3.255		X	X	C
			X	X	C
- PER DELEGA DI CAIROLI ALBERTA	1.000		X	X	C
- PER DELEGA DI VOLONTE' MARIO	10.708		X	X	C
- PER DELEGA DI PERDICENTI MAURIZIO	122.149		X	X	C
		137.112			
DALESSANDRO LUCA LORENZO	6.913		X	X	F
		6.913	X	X	F
DALL'OLIO EMILIO	90.000		X	X	F

Elenco dei soci intervenuti all' Assemblea Straordinaria  
giorno 15/10/2016

DEL 14/10/2016 della Banca Popolare di Milano convocata in seconda convocazione il

NOMINATIVO AZIONISTA DELEGANTI E RAPPRESENTATI	Parziale	Totale	INDICAZIONI DEL VOTO		
			Straordinaria		
			1	2	3
		90.000	X	X	F
DALL'OLIO ROMEO	5.000		F	F	F
		5.000	F	F	F
DALLOCA ANDREA	9.245		X	X	F
		9.245	X	X	F
DALLU' GIANCARLO	1		X	F	C
			X	F	C
- PER DELEGA DI FAINI MARZIA	1		X	F	C
- PER DELEGA DI DALLU' RENATO	1		X	F	C
- PER DELEGA DI DALLU' MARIA	4.500		X	F	C
- PER DELEGA DI SANTAGOSTINI ANDREINA	1		X	F	C
		4.504			
DALMASSO UGO	9.102				
		9.102			
DALPRA' STEFANO	2.000				
		2.000			
DALPRA' STEFANO	2.000				
		2.000			
DAMIANI GIOVANNI	8.010		X	X	C
		8.010	X	X	C
DAMIANO RENATA	13.435		X	X	F
		13.435	X	X	F
DAMOLI SABRINA	7.604		X	X	F
		7.604	X	X	F
DANELLI EMANUELA	9.587		X	X	F
		9.587	X	X	F
DANESI CHIARA	34.951		X	X	A
		34.951	X	X	A
DANESI FRANCA	1		X	X	F
			X	X	F
- PER DELEGA DI DE ROSI MARIA SARA	100		X	X	F
- PER DELEGA DI MASCHERONI STIANI OLIVIA	1		X	X	F
- PER DELEGA DI MASCHERONI STIANI ALLEGRA	1		X	X	F
- PER DELEGA DI CHERUBINI ANNALISA	1		X	X	F
- PER DELEGA DI PAVAN FABRIZIO	886		X	X	F
- PER DELEGA DI ZAMBELLI MARCO PIETRO	50		X	X	F
- PER DELEGA DI OMOBONI FLORIANO	40.000		X	X	F
- PER DELEGA DI OLIVIERO GEMMA	500		X	X	F
- PER DELEGA DI ALVARENZ CARMEN	652		X	X	F
		42.192			
DANINI FERNANDO	299		F	F	F
		299	F	F	F
DAPRAT GIANLUIGI VITTORIO	6.512		X	X	F
			X	X	F



Elenco dei soci intervenuti all' Assemblea Straordinaria  
giorno 15/10/2016

DEL 14/10/2016 della Banca Popolare di Milano convocata in seconda convocazione il

NOMINATIVO AZIONISTA DELEGANTE E RAPPRESENTATI	Parziale	Totale	INDICAZIONI DEL VOTO		
			Straordinaria		
			1	2	3
<b>DATTOLI LIBERA</b>	724	<b>6.512</b>		X X F	
				X X F	
<b>DATURI MARIO LUIGI</b>	50	<b>724</b>		X X C	
				X X C	
- PER DELEGA DI <b>DATURI EMANUELA</b>	2			X X C	
- PER DELEGA DI <b>DATURI MASSIMO</b>	17			X X C	
<b>DAUGENTI STEFANIA</b>	12.520	<b>69</b>		X X F	
				X X F	
<b>DAVERIO LILIANA</b>	9.148	<b>12.520</b>		X X F	
				X X F	
- IN RAPPRESENTANZA DEL MINORE <b>CAMPANI RICCARDO</b>	2			X X F	
<b>DAVIO MIRELLA</b>	8.568	<b>9.150</b>		X X F	
				X X F	
<b>DAVOLI CRISTINA</b>	402	<b>8.568</b>		X X F	
				X X F	
<b>DAZZI LETIZIA</b>	10	<b>402</b>		X X F	
				X X F	
<b>DAZZI MARIA GRAZIA</b>	9.248	<b>10</b>		X X F	
				X X F	
<b>DE ANGELIS LUIGI</b>	57	<b>9.248</b>		X X C	
				X X C	
- PER DELEGA DI <b>VERRE STEFANO</b>	6.865			X X C	
- PER DELEGA DI <b>DE POMPEIS MASSIMO</b>	652			X X C	
- PER DELEGA DI <b>ASSOGNA DEBORA</b>	7.255			X X C	
- PER DELEGA DI <b>VERRE PASQUALE</b>	328			X X C	
- PER DELEGA DI <b>PAGANO DOMENICO</b>	8.160			X X C	
- PER DELEGA DI <b>DI TELLA ANNA MARIA</b>	1.796			X X C	
- PER DELEGA DI <b>DE ANGELIS MARISA</b>	3			X X C	
- PER DELEGA DI <b>POZZI CLAUDIA</b>	8.248			X X C	
- PER DELEGA DI <b>PINTUS ANTONIO</b>	9.646			X X C	
- PER DELEGA DI <b>ORSINI ANTONIO</b>	15.000			X X C	
<b>DE ANTONELLIS BRUNA</b>	1.368	<b>58.010</b>		X X C	
				X X C	
- PER DELEGA DI <b>IANDOLI FLAVIA GIOVANNA</b>	4.430			X X C	
- PER DELEGA DI <b>MINGHETTI ALBERTO</b>	29			X X C	
- PER DELEGA DI <b>IANDOLI MARIA IDA</b>	4.430			X X C	
- PER DELEGA DI <b>SAVVA EFIMIA</b>	1.000			X X C	
<b>DE BENEDETTIS MASSEMO</b>	19.884	<b>11.257</b>		X X F	
				X X F	
<b>DE BERNARDI CARLO ENRICO</b>	1	<b>19.884</b>		X X F	

Elenco dei soci intervenuti all' Assemblea Straordinaria  
giorno 15/10/2016

DEL 14/10/2016 della Banca Popolare di Milano convocata in seconda convocazione il

NOMINATIVO AZIONISTA DELEGANTI E RAPPRESENTATI	Parziale	Totale	INDICAZIONI DEL VOTO		
			Straordinaria		
			1	2	3
		1		X	X F
DE BERNARDI CARLO FABIO	5.160		X	X F	
		5.160		X	X F
DE BERNARDI MICHELA	1.000		X	X F	
		1.000		X	X F
DE BERNARDINI ALESSANDRO	8.290		X	X F	
		8.290		X	X F
DE BIASIO ROBERTA	17.919		X	X F	
		17.919		X	X F
- IN RAPPRESENTANZA DEL MINORE COTTI SARA	888		X	X F	
		18.807		X	X F
DE BONFILS ROBERTO	11.372		X	X F	
		11.383		X	X F
- IN RAPPRESENTANZA DEL MINORE DE BONFILS ENRICA PIA	11		X	X F	
		11.383		X	X F
DE BUCK ALESSANDRO	7.965		X	X F	
		7.965		X	X F
DE CAMPI DENISA	629		X	X F	
		629		X	X F
DE CANI ETTORE	321		X	X F	
		321		X	X F
DE CARLO STEFANO CARMINE	3		X	X F	
		3		X	X F
DE CAROLIS ELISA	9.723		X	X F	
		9.723		X	X F
DE CAROLIS GIUSEPPE	14.426		X	X F	
		14.426		X	X F
DE CATO ANNA	4.989		X	X X	
		4.989		X	X X
DE CENSI MICHELE	2.720		X	X F	
		2.724		X	X F
- PER DELEGA DI DE CENSI ALESSANDRO	2		X	X F	
- PER DELEGA DI DE CENSI LORENZO	2		X	X F	
		2.724		X	X F
DE CHIRICO FELICETTA	14		X	X F	
		14		X	X F
DE CICCIO PASQUALE	100		X	X C	
		100		X	X C
DE COLELLIS MARIA ROSANNA	15.874		X	X F	
		15.874		X	X F
DE DOMENICI ADRIANO	1.000		X	X F	
		1.000		X	X F
DE DONATO MICHELE	6.709		X	X F	
		6.709		X	X F
DE FALCO STEFANO	6.851		X	X F	
		6.851		X	X F
DE FEBIS DANIELA	8.593		F	F F	

Elenco dei soci intervenuti all'Assemblea Straordinaria  
giorno 15/10/2016

DEL 14/10/2016 della Banca Popolare di Milano convocata in seconda convocazione il

NOMINATIVO AZIONISTA DELEGANTI E RAPPRESENTATI	Parziale	Totale	INDICAZIONI DEL VOTO		
			Straordinaria		
			1	2	3
		8.593		F	F
DE FELICE VINCENZO	6.310		X	X	C
- PER DELEGA DI RINALDI GIUSEPPE	1		X	X	C
- PER DELEGA DI BIGANZOLI DANIELA ISABELLA	100		X	X	C
- PER DELEGA DI RODA DONATELLA	1.052		X	X	C
DE FILIPPI FERRUCCIO	12.021	7.463	X	X	C
- PER DELEGA DI SCARPINI CINZIA MARIA	50		X	X	C
DE FILIPPIS ALFONSO CARMINE	12.283	12.071	X	X	F
		12.283	X	X	F
DE FILIPPIS MARCO GIUSEPPE	2.158	2.158	X	X	X
DE FILIPPO CLAUDIO	8.667	8.667	F	F	F
DE FRANCESCO ANGELO CARMINE	3.099	3.099	X	X	F
DE FRANCISCI GIOVANNI	10.110	10.110	X	X	F
DE GIACOMO GIUSY	10.728	10.728	X	X	F
DE GRIMANI GIAN MARCO	23.906	23.906	X	X	F
DE LAZZARI ANDREA	1	1	X	X	C
DE LAZZARI MASSIMO	5.833	5.833	X	X	F
DE LAZZARI MONICA	2		X	X	F
- PER DELEGA DI AIROLDI MANUELA	652		X	X	F
- PER DELEGA DI DE LAZZARI MARINA	52		X	X	F
DE LIA FRANCESCA ADA MARGHERITA	287	706	X	X	F
DE LORENZI FABIO	100	287	X	X	F
DE LORENZI LAURA	10.748	10.748	X	X	F
DE LUCA LOREDANA	20.400	20.400	X	X	C
- PER DELEGA DI NARGISO CROCE ANTONIO MARIA	680		X	X	C
- PER DELEGA DI GRIMALDI VITO ANTONIO AMEDEO	10.035		X	X	C
- PER DELEGA DI BOMBINO CRISTINA VALERIA	2		X	X	C
- PER DELEGA DI					



Elenco dei soci intervenuti all' Assemblée Straordinaria  
giorno 15/10/2016

DEL 14/10/2016 della Banca Popolare di Milano convocata in seconda convocazione il

	Parziale	Totale	INDICAZIONI DEL VOTO		
			Straordinaria		
			1	2	3
<b>NOMINATIVO AZIONISTA</b>					
<b>DELEGANTI E RAPPRESENTATI</b>					
<b>ROSSI FRANCESCO</b>		2		X	X C
- PER DELEGA DI					
<b>ROSSI FEDERICA</b>		2		X	X C
- PER DELEGA DI					
<b>CIAVARELLA CARMELA</b>		9.000		X	X C
- PER DELEGA DI					
<b>PISTILLO MARTINO</b>		890		X	X C
- PER DELEGA DI					
<b>LORETI CHIARA</b>		8.352		X	X C
- PER DELEGA DI					
<b>SABELLI LUCA</b>		8.117		X	X C
- PER DELEGA DI					
<b>MAZZOLI MAURIZIO</b>		9.347		X	X C
<b>DE LUCA LUIGI</b>		8.000		X	X F
					X X F
<b>DE LUIGI ANGELO CARLO</b>		10.000		X	X C
					X X C
- PER DELEGA DI					
<b>FIECCHI PAOLA ROSA</b>		443		X	X C
- PER DELEGA DI					
<b>LORIGA ISABELLA</b>		1.595		X	X C
- PER DELEGA DI					
<b>ESPOSITO FERNANDO</b>		100		X	X C
- PER DELEGA DI					
<b>DE LUIGI ADA</b>		443		X	X C
<b>DE MAIO PAOLO</b>		7.085		X	X C
<b>DE MARCHIS CLAUDIO</b>		42.747		X	X C
- PER DELEGA DI					
<b>LEONI VALERIA</b>		2		X	X C
- PER DELEGA DI					
<b>LEONI GABRIELE</b>		2		X	X C
- PER DELEGA DI					
<b>BRUGNOLI FEDERICO</b>		10.174		X	X C
- PER DELEGA DI					
<b>STAGNITTI ADRIANA</b>		4		X	X C
- PER DELEGA DI					
<b>BLASONE SARA</b>		8.276		X	X C
- PER DELEGA DI					
<b>BONANNI GORANA</b>		100		X	X C
- PER DELEGA DI					
<b>MONACO AGOSTINO</b>		5.032		X	X C
- PER DELEGA DI					
<b>PETTA MARCO</b>		1.000		X	X C
- PER DELEGA DI					
<b>VALLETTI LUANA</b>		136		X	X C
<b>DE MARCO MAURO</b>		9.067		X	X F
					X X F
<b>DE MARIA SABINA</b>		10.943		X	X F
					X X F
<b>DE MARTINO CIRO</b>		1.000		X	X C
					X X C
<b>DE MATTEIS NICOLA</b>		136		X	X F
					X X F
<b>DE MEO MICHELA LORENA</b>		7.398		F	F F
				F	F F F
<b>DE MURO YLENIA</b>		7.773		X	X F
					X X F



Elenco dei soci intervenuti all' Assemblea Straordinaria  
giorno 15/10/2016

DPI. 14/10/2016 della Banca Popolare di Milano convocata in seconda convocazione il

NOMINATIVO AZIONISTA DELEGANTI E RAPPRESENTATI	Parziale	Totale	INDICAZIONI DEL VOTO		
			Straordinaria		
			1	2	3
DE NICOLA EMANUELA	8.151	7.773	X	X	F
			X	X	F
DE NICOLA MARA	8.231	8.151	X	X	F
			X	X	F
DE PALMA IVO	9.042	8.231	X	X	F
			X	X	F
DE PALO ALBERTO	393	9.042	X	X	F
			X	X	F
DE PAOLA ANDREA	6.982	393	X	X	F
			X	X	F
- IN RAPPRESENTANZA DEL MINORE DE PAOLA ILARIA	2.000	8.982	X	X	F
DE PASCALE RAFFAELE MARIO	16.135	16.135	X	X	F
			X	X	F
DE PASQUALI CRISTIANA	8.185	8.185	X	X	F
			X	X	F
DE PONTI BARBARA	317	317	X	X	F
			X	X	F
DE RAZZA ELENA	9.451	9.451	X	X	F
			X	X	F
DE SANTIS DANIELA	8.311	8.311	X	X	F
			X	X	F
DE SANTIS GUGLIELMO	8.173	8.173	X	X	F
			X	X	F
DE SANTIS MARIA	5.393	5.393	X	X	F
			X	X	F
DE SANTIS MARIA LUCIA	11.920	11.920	X	X	F
			X	X	F
DE SANTIS NATALIA GIUSEPPINA	9.118	9.118	X	X	F
			X	X	F
DE SAVINO ALESSANDRA	10.159	10.159	X	X	F
			X	X	F
DE SERIIS FRANCESCO	7.789	7.789	X	X	F
			X	X	F
DE SILVESTRI SARA VALENTINA	6.866	6.866	X	X	F
			X	X	F
DE SIMONE LUCA	11.073	11.073	F	F	F
			F	F	F
DE SIMONE UMBERTO	12.886	12.886	F	F	F
			F	F	F
DE TONI GIANFRANCO	476	476	X	X	F
			X	X	F
- PER DELEGA DI GRASSI ENRICO	4.186	4.186	X	X	F
- PER DELEGA DI GRASSI DONATELLA	3.980	3.980	X	X	F
DE VECCHI MARINA	59.026	59.026	F	F	F
			F	F	F

Copia su supporto informatico conforme al documento originale su supporto cartaceo, ai sensi dell'art. 22, D.Lgs. 7 marzo 2005 n. 82, in termine utile di registrazione per il Registro Imprese di Milano

Firmato Carlo Marchetti

Nel mio studio, 25 ottobre 2016

Assolto ai sensi del decreto 22 febbraio 2007 mediante M.U.I.



Elenco dei soci intervenuti all' Assemblea Straordinaria  
giorno 15/10/2016

DEL 14/10/2016 della Banca Popolare di Milano convocata in seconda convocazione il

	Parziale	Totale	INDICAZIONI DEL VOTO		
			Straordinaria		
			1	2	3
NOMINATIVO AZIONISTA DELEGANTI E RAPPRESENTATI		59.026			
DE VECCHI SIMONA	16.151		X X F		
			X X F		
DE VITA DANIELE CARLO	10	16.151	X X F		
			X X F		
DEBERNARDI PAOLO ETTORE	7.417	10	F F F		
			F F F		
- IN RAPPRESENTANZA DEL MINORE DEBERNARDI IVAN	652	8.069	F F F		
DEBIDDA MASSIMO	500		F F F		
			F F F		
- IN RAPPRESENTANZA DEL MINORE DEBIDDA LUCA	100	600	F F F		
DEBOLLARIO FRANCESCO	15.000		F F C		
			F F C		
DECONTARDI DANIELA	51.277	15.000	X X F		
			X X F		
DECONTARDI PAOLA	330	51.277	X X F		
			X X F		
DEFENDI LEONARDO	448	330	X X F		
			X X F		
- IN RAPPRESENTANZA DEL MINORE DEFENDI GIORGIA	2	450	X X F		
DEFFENDI GIULIANA	591		X X F		
			X X F		
DEFFERARA LUCIANO	5	591	X X X		
			X X X		
DEFILIPPI ALESSIO ANDREA	785	5	X X C		
			X X C		
- PER DELEGA DI DI CLEMENTE VALENTINA	2.000		X X C		
- PER DELEGA DI CAVICCHIOLO MARCO	600		X X C		
- PER DELEGA DI GRASSI FEDERICA	2		X X C		
- PER DELEGA DI DI CLEMENTE LEONARDO	11.714		X X C		
- PER DELEGA DI PERSICO ROSANGELA	1.641		X X C		
- PER DELEGA DI CAVICCHIOLO ELIO	11.771		X X C		
- PER DELEGA DI QUERCIA NICOLA	4		X X C		
- PER DELEGA DI PICCIONI MARIO	1.445		X X C		
- PER DELEGA DI FOLINO GIOVANNA	1	29.963	X X C		
DEGANO ELENA	29.560		X X F		
			X X F		
DEGLI AGOSTI ROBERTO	7.744	29.560	X X C		
			X X C		
DEGLIALBERTI MASSIMO	5.259	7.744	X F F		
			X F F		
DEI NOBILI ENRICO	7.640	5.259	X X F		
			X X F		

Elenco dei soci intervenuti all' Assemblea Straordinaria  
giorno 15/10/2016

DEL 14/10/2016 della Banca Popolare di Milano convocata in seconda convocazione il

NOMINATIVO AZIONISTA DELEGANTI E RAPPRESENTATI	Parziale	Totale	INDICAZIONI DEL VOTO			
			Straordinaria			
			1	2	3	
DEI NOBILI GIOVANNI FRANCESCO	10.341	7.640		X	X	F
				X	X	F
DEIDDA MAURO	7.479	10.341		X	X	C
				X	X	C
DEL BOSCO FRANCESCO	4.000	7.479		X	X	F
				X	X	F
DEL BOSCO GESSICA	9.637	4.000		X	X	F
				X	X	F
DEL CORNO MARINA	8.273	9.637		X	X	F
				X	X	F
DEL FAVERO FRANCO	10.000	8.273		X	X	C
				X	X	C
- PER DELEGA DI ARDU MARCELLO	1.107			X	X	C
- PER DELEGA DI ARDU FRANCESCA	661			X	X	C
- PER DELEGA DI DEL FAVERO LUIGI EMANUELE	2.880			X	X	C
- PER DELEGA DI DEL FAVERO ALESSANDRA MARIA PIA	445			X	X	C
- PER DELEGA DI DEL FAVERO ANNALISA	136			X	X	C
- PER DELEGA DI AJROLI LUIGI	1			X	X	C
- PER DELEGA DI MOTTA AMBROGIO MASSIMO	100			X	X	C
- PER DELEGA DI MAZZIERI FILIPPO	886			X	X	C
- PER DELEGA DI MOTTA MARIA STELLA	886			X	X	C
DEL GROSSO CLEMENTINA	2.000	17.102		X	X	F
				X	X	F
DEL NINNO LOREDANA	14.569	2.000		X	X	F
				X	X	F
- IN RAPPRESENTANZA DEL MINORE CAZZETTA DAVIDE	2	14.571		X	X	F
DEL POZZO CELESTINO	12.263	12.263		X	X	F
				X	X	F
DEL POZZO MICHELA ANGELA	51	51		X	X	F
				X	X	F
DEL PRETE ANTONIO	34.451	34.451		X	X	F
				X	X	F
DEL TORCHIO SABRINA	14.403	14.405		X	X	F
				X	X	F
- IN RAPPRESENTANZA DEL MINORE POROLI GIORGIO	2	14.405		X	X	F
DELFINO ERMANN0	100	100		X	X	F
				X	X	F
DEL FORNO CHIARA	8.010	8.010		F	F	F
				F	F	F
DELFERATI GIORGIO	7.867	7.867		F	F	F
				F	F	F
DELL' AVERSANA GIANLUCA	13.243			X	X	F

Elenco dei soci intervenuti all' Assemblée Straordinaria  
giorno 15/10/2016

DEL 14/10/2016 della Banca Popolare di Milano convocata in seconda convocazione il

NOMINATIVO AZIONISTA DELEGANTI E RAPPRESENTATI	Parziale	Totale	INDICAZIONI DEL VOTO		
			Straordinaria		
			1	2	3
		13.243		X	X F
DELL'ACQUA ANGELA	15			X	X F
- IN RAPPRESENTANZA DEL MINORE ROVERA RICCARDO	680			X	X F
DELL'ACQUA LUISELLA	10.938	695		X	X F
			F	F	F
		10.938	F	F	F
DELL'AERA NATALE	16.635			X	X C
				X	X C
- PER DELEGA DI DELL'AERA MARIA	2.778			X	X C
- PER DELEGA DI LABADINI MARIA GIUSEPPINA	7			X	X C
- PER DELEGA DI DELL'AERA ALESSANDRO DAVIDE	47			X	X C
		19.467		X	X F
DELL'AGNESE MASSIMO	26.428			X	X F
				X	X F
- IN RAPPRESENTANZA DEL MINORE DELL'AGNESE ALESSANDRA	2	26.430		X	X F
DELL'ANNA ELISABETTA	26.598				
		26.598			
DELL'ANNA STEFANIA	8.548				
		8.548			
DELL'ARCIPRETE ERIKA	8.484				
		8.484			
DELL'OMO FERDINANDO	961			X	X C
				X	X C
- PER DELEGA DI ORFINI MAURIZIO	23.550			X	X C
- PER DELEGA DI CIMELLI MARIA	8.697			X	X C
- PER DELEGA DI MARIOLA ROBERTO	15			X	X C
- PER DELEGA DI CHIARAMONTE FEDELE	83			X	X C
- PER DELEGA DI FERMANI MARIA CRISTINA	1.000			X	X C
- PER DELEGA DI CANNATA GIANFRANCO	2			X	X C
- PER DELEGA DI MONFORTE ANTONIA ANTONINA	571			X	X C
- PER DELEGA DI CECCHETTI PRISCILLA	7.109			X	X C
		41.988		X	X F
DELL'ORTO ALFREDO	11.682			X	X F
		11.682		X	X F
DELL'ORTO EDOARDO	6.826			X	X F
		6.826		X	X F
DELL'ORTO MIRIAM	2.158			X	X F
		2.158		X	X F
DELLA BELLA ANTONELLA ANGELA	1			X	X F
		1		X	X F
DELLA FONTANA OLIMPIO	2			F	F F
				F	F F
- PER DELEGA DI BANCA POPOLARE DI SONDRIO-SOCIETA' COOPERATIVA PER AZIONI	1.000			F	F F

Elenco dei soci intervenuti all' Assemblea Straordinaria  
giorno 15/10/2016

DEL 14/10/2016 della Banca Popolare di Milano convocata in seconda convocazione il

NOMINATIVO AZIONISTA DELEGANTI E RAPPRESENTATI	Parziale	Totale	INDICAZIONI DEL VOTO			
			Straordinaria			
			1	2	3	
DELLA GIOVANNA MARIA TERESA	13.039	1.002		X	X	F
				X	X	F
DELLA TORRE CARLA	1	13.039		X	X	F
				X	X	F
DELLA TORRE FRANCESCO	300	1		X	X	F
				X	X	F
- PER DELEGA DI FUMAGALLI MARIA	3	303		X	X	F
DELLA TORRE SILVIO	7.510	7.510		F	F	F
				F	F	F
DELLA VALLE GIANMARIO	1.000	1.000		X	X	F
				X	X	F
DELLA VALLE LAURA CARLA	11.445	11.445		X	X	F
				X	X	F
DELNEGRO RAFFAELLA	17.457	17.457		X	X	F
				X	X	F
DELROSSO ANDREA	2.500	2.500		X	X	F
				X	X	F
DELSANTE GIULIO	8.628	8.628		X	X	F
				X	X	F
DELUCIA FRANCESCO	6.813	6.813		X	X	F
				X	X	F
DELVECCHIO NOEMI	7.212	7.212		X	X	F
				X	X	F
DEMARTINI ROSANGELA	4.000	4.000		X	X	F
				X	X	F
DEMEO MAURO	357	357		X	X	F
				X	X	F
DENARI DIEGO	3.577	3.577		X	X	F
				X	X	F
- PER DELEGA DI SONCINI TEODORO	5.000	5.822		X	X	F
DENARI MARIA ADELAIDE	582	582		X	X	F
				X	X	F
DENTI MASSIMO	18.146	18.146		X	X	F
				X	X	F
DEPALO DOMENICO	1	1		X	X	C
				X	X	C
- PER DELEGA DI PUCCINI ANGELA LAURA	18.436	18.436		X	X	C
- PER DELEGA DI DE MARIA LUCIANO	18.407	18.407		X	X	C
- PER DELEGA DI VENTURINI ALESSANDRA	656	656		X	X	C
- PER DELEGA DI CHIARAVALLI GIORGI ENRICA	1.801	1.801		X	X	C
- PER DELEGA DI DEPALO FRANCESCA	1	1		X	X	C
- PER DELEGA DI MONTI PIERA	1	1		X	X	C
- PER DELEGA DI SEGAT EDOARDO	1	1		X	X	C



Elenco dei soci intervenuti all' Assemblea Straordinaria  
giorno 15/10/2016

DEL 14/10/2016 della Banca Popolare di Milano convocata in seconda convocazione il

	Parziale	Totale	INDICAZIONI DEL VOTO		
			Straordinaria		
			1	2	3
NOMINATIVO AZIONISTA					
DELEGANTI E RAPPRESENTATI					
- PER DELEGA DI SEGAT UMBERTO		1			X X C
		39.305			
DEPAOLI MASSIMILIANO	7.653				F F F
		7.653			F F F
DEPONTI VIVIANA	10.570				F F F
		10.570			F F F
DESIDERIO ANNA RITA	9.423				X X F
		9.423			X X F
DESMAZURE EMMANUELLE	23.000				F F C
		23.000			F F C
DESPINI ALBERTO	8.616				X X F
		8.616			X X F
DESTRO ROSSELLA	7.800				F F F
		7.800			F F F
DETTO GABRIELE	6.364				X X F
		6.364			X X F
DETTORI SALVATORE	500				X X C
- PER DELEGA DI DETTORI LUCA		500			X X C
- PER DELEGA DI SCARFETTINI DANIELA		500			X X C
- PER DELEGA DI RONCHI FRANCA MARINA		22			X X C
- PER DELEGA DI LONGONI AURELIO		200			X X C
		1.722			
DEVOTO MAURIZIO	9.228				X X F
		9.228			X X F
DI BARI FRANCESCO	5.259				X X F
		5.259			X X F
DI BATTISTA ENZO		1			X X F
					X X F
- PER DELEGA DI PENNATI LUCIA ANGELA		4.444			X X F
- PER DELEGA DI DEL VISCIO GENNARO		16.468			X X F
- PER DELEGA DI BOFFI NERINO		38.360			X X F
- PER DELEGA DI DELL'OCA MARIA GRAZIA		44.336			X X F
- PER DELEGA DI BOFFI FABIO		26.825			X X F
- PER DELEGA DI ALBERICI ADRIANO		2.000			X X F
		132.434			
DI BELLA CARLO	26.900				X X F
		26.900			X X F
DI BELLO CATERINA	136				X X X
		136			X X X
DI BENEDETTO ANTONIO	9.948				X X F
		9.948			X X F
DI BIANCO MARIA	27.200				X X C
					X X C
- PER DELEGA DI LONGO IRENE		7.210			X X C

Elenco dei soci intervenuti all'Assemblea Straordinaria  
giorno 15/10/2016

DEL. 14/10/2016 della Banca Popolare di Milano convocata in seconda convocazione il

**NOMINATIVO AZIONISTA**

**DELEGANTI E RAPPRESENTATI**

	Parziale	Totale	INDICAZIONI DEL VOTO		
			Straordinaria		
			1	2	3
- PER DELEGA DI GHISLANZONI CARLA	2.008		X	X	C
- PER DELEGA DI GAMINI VALERIO	51		X	X	C
- PER DELEGA DI BANDE FABIO	7.874		X	X	C
- PER DELEGA DI CUGINI ROBERTA	10.854		X	X	C
- PER DELEGA DI ROBERTI FRANCESCA	2		X	X	C
- PER DELEGA DI MANOCCHIO SUSANNA	11.038		X	X	C
- PER DELEGA DI TAMMETTA FRANCESCO	8.254		X	X	C
- PER DELEGA DI GAMINI DANIELE	7.086		X	X	C
- PER DELEGA DI JANESI FABRIZIO	2.008		X	X	C
		<b>83.585</b>			
<b>DI BIANCO SILVIA</b>	10.670		X	X	F
			X	X	F
		<b>10.670</b>			
<b>DI BIASE VINCENZA</b>	23.255		X	X	F
			X	X	F
		<b>23.255</b>			
<b>DI CAPUA LUCIANA ANNA</b>	710		X	X	C
			X	X	C
		<b>710</b>			
<b>DI CAPUA MICHELE</b>	1.000		X	X	F
			X	X	F
- PER DELEGA DI MASOTTI MARIA ANGELA	2.231		X	X	F
		<b>3.231</b>			
<b>DI CAPUA SILVIA</b>	10.534		F	F	F
			F	F	F
		<b>10.534</b>			
<b>DI CARLANTONIO ANGIOLINA</b>	500		X	X	C
			X	X	C
		<b>500</b>			
<b>DI CERA ANTONIO</b>	20.118		X	X	F
			X	X	F
		<b>20.118</b>			
<b>DI CHIAZZA DAVIDE</b>	2.000		X	X	C
			X	X	C
		<b>2.000</b>			
<b>DI CHIO SIMONE</b>	5.291		X	X	F
			X	X	F
		<b>5.291</b>			
<b>DI CIOCCIO MARIA FRANCA</b>	100		X	X	F
			X	X	F
		<b>100</b>			
<b>DI CLAUDIO SIMONA</b>	7.373		X	X	F
			X	X	F
		<b>7.373</b>			
<b>DI CLEMENTE FRANCESCO</b>	100		X	X	C
			X	X	C
		<b>100</b>			
<b>DI CLEMENTE FULVIA</b>	15.718		X	X	F
			X	X	F
		<b>15.718</b>			
<b>DI COLA VANESSA</b>	1		X	X	F
			X	X	F
- IN RAPPRESENTANZA DEL MINORE BAVIELLO AURORA	102		X	X	F
		<b>103</b>			
<b>DI DIO MARIA ROSA</b>	17.075		X	X	F
			X	X	F
		<b>17.075</b>			
<b>DI DONNA SILVIA</b>	7.473		X	X	X

Elenco dei soci intervenuti all'Assemblea Straordinaria  
giorno 15/10/2016

DEL 14/10/2016 della Banca Popolare di Milano convocata in seconda convocazione il

NOMINATIVO AZIONISTA DELEGANTI E RAPPRESENTATI	Parziale	Totale	INDICAZIONI DEL VOTO		
			Straordinaria		
			1	2	3
		7.473		X	X X
DI GEMMA SUSANNA	557		X	X	F
		557		X	X F
DI GENNARO SUE	100		X	X	F
		100		X	X F
DI GIROLAMO FABIO AURELIO	8.396		F	F	F
		8.396	F	F	F
DI GIUSEPPE ALFREDO	6.875		X	X	F
		6.875	X	X	F
DI LAO GIULIA	6.811		X	X	F
		6.811	X	X	F
DI LELLA CATERINA	395		X	X	F
		395	X	X	F
DI LERNIA VITO	8.534		X	X	F
- IN RAPPRESENTANZA DEL MINORE DI LERNIA LORENZO	2				
		8.536			
DI LUCCHIO MARIA ALDA	9.863				
		9.863			
DI LUCCIO LUISA	10.575				
		10.575			
DI MAIO ANTONIO	1		X	X	F
			X	X	F
- PER DELEGA DI VENANZONI PAMELA	7.236		X	X	F
- PER DELEGA DI ROBERTAZZI GABRIELE	100		X	X	F
- PER DELEGA DI PALLADINO LUNA	2		X	X	F
- PER DELEGA DI FAMOSI MASSIMO	24.219		X	X	F
- PER DELEGA DI ROBERTAZZI PIETRO	10.399		X	X	F
- PER DELEGA DI LISI VINCENZA	680		X	X	F
- PER DELEGA DI DEGASPERI ALESSANDRO	9.108		X	X	F
- PER DELEGA DI CICCOLELLA BARBARA	16.813		X	X	F
- PER DELEGA DI ROBERTAZZI GIUSEPPE	100		X	X	F
- PER DELEGA DI ROBERTAZZI MASSIMILIANO	100		X	X	F
		68.758			
DI MAIO MARINA	7.968		X	X	F
		7.968	X	X	F
DI MARZIO FRANCESCA	8.080		X	X	F
			X	X	F
- IN RAPPRESENTANZA DEL MINORE AGOSTINETTI PIETRO	2		X	X	F
		8.082			
DI MASO LUCIA	4.430		X	X	C
			X	X	C
- PER DELEGA DI RENDINA ANTONIO	30.000		X	X	C
- PER DELEGA DI ZECCHINO GENNARO	4.739		X	X	C

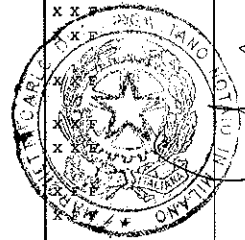

Elenco dei soci intervenuti all'Assemblea Straordinaria  
giorno 15/10/2016

DEL 14/10/2016 della Banca Popolare di Milano convocata in seconda convocazione il

	Parziale	Totale	INDICAZIONI DEL VOTO		
			Straordinaria		
			1	2	3
<b>NOMINATIVO AZIONISTA</b>					
<b>DELEGANTI E RAPPRESENTATI</b>					
- PER DELEGA DI SETTEMBRE PASQUALE	245		X	X	C
- PER DELEGA DI FERRAZZANO ANGELO	2.626		X	X	C
- PER DELEGA DI FRASCA ACHILLE	4.000		X	X	C
- PER DELEGA DI NARGISO MARIA GRAZIA	253		X	X	C
- PER DELEGA DI RICCIARDELLI ANTONIO	19.692		X	X	C
<b>DI MASO NICOLA</b>	24.676	65.985	X	X	C
- PER DELEGA DI DI MASO ROBERTA	1.772		X	X	C
- PER DELEGA DI IAQUILANO CIRO	37.749		X	X	C
- PER DELEGA DI PANUNZIO LEONE	40.127		X	X	C
- PER DELEGA DI SPALLONE ANTONIO	11.517		X	X	C
- PER DELEGA DI FRASCA MATTEO RENATO	2.019		X	X	C
- PER DELEGA DI ABBENANTE MARIA GIROLAMA	10.207		X	X	C
- PER DELEGA DI DI MASO VALERIA	1.772		X	X	C
- PER DELEGA DI ABBENANTE LUCIA CONCETTA	7.173		X	X	C
- PER DELEGA DI FASITTA ANTONIO	2.438		X	X	C
<b>DI MASO VINCENZO</b>	11.896	139.450	X	X	F
			X	X	F
<b>DI MASSIMO PEPPINO</b>	9.061	11.896	X	X	F
			X	X	F
<b>DI MASSIMO ROBERTO</b>	10.416	9.061	X	X	F
			X	X	F
<b>DI MAURO ALESSANDRA</b>	9.035	10.416	X	X	F
			X	X	F
<b>DI MAURO DANTE SEBASTIANO</b>	9.011	9.035	X	X	F
			X	X	F
<b>DI MEO ANGELA</b>	8.326	9.011	X	X	F
			X	X	F
<b>DI MEO GAETANO FRANCO</b>	10.742	8.326	X	X	C
			X	X	C
- PER DELEGA DI GHISI RANDHALL MATTEO	2		X	X	C
- PER DELEGA DI ERMELLI GIULIANA	1.000		X	X	C
- PER DELEGA DI SEVERICO EMANUELE	7.327		X	X	C
- PER DELEGA DI MOLTENI CESARE	3.963		X	X	C
- PER DELEGA DI VOLONTE' GIUSEPPE	8.310		X	X	C
- PER DELEGA DI GIOVANESSI ANDREA	35.700		X	X	C
- PER DELEGA DI GIULIANI GIULIANA	4.876		X	X	C
- PER DELEGA DI COLNAGHI DAVIDE	9.183		X	X	C
- PER DELEGA DI					

Elenco dei soci intervenuti all'Assemblea Straordinaria  
giorno 15/10/2016

DEL 14/10/2016 della Banca Popolare di Milano convocata in seconda convocazione il

	Parziale	Totale	INDICAZIONI DEL VOTO		
			Straordinaria		
			1	2	3
<b>NOMINATIVO AZIONISTA</b>					
DELEGANTI E RAPPRESENTATI					
GIUSI FLAVIO	8.692			X	X C
- PER DELEGA DI					
ERMELLI MARCO GIOVANNI	6.894			X	X C
<b>DI MODICA ANDREA</b>	6.723	96.689		X	X F
				X	X F
<b>DI MUZIO ATTILIO</b>	155	6.723		X	X F
				X	X F
<b>DI NAPOLI MARCO</b>	7.148	155		F	F F
				F	F F
- IN RAPPRESENTANZA DEL MINORE					
DI NAPOLI NICCOLO'	102			F	F F
- IN RAPPRESENTANZA DEL MINORE					
DI NAPOLI DIEGO	102			F	F F
<b>DI NAPOLI NUNZIA</b>	136	7.352		X	X F
				X	X F
- PER DELEGA DI					
LAURIELLO PIETRO GIOVANNI	136			X	X F
- PER DELEGA DI					
GRILLI ANNA	886			X	X F
- PER DELEGA DI					
BIGGI GIUSEPPE	300			X	X F
- PER DELEGA DI					
MIGLIORE ALESSANDRO	2			X	X F
- PER DELEGA DI					
DE CARLI MICHELA	5.259			X	X F
- PER DELEGA DI					
DE CESARE SIMONA	26			X	X F
- PER DELEGA DI					
SIGNORINI MARINA	1.472			X	X F
- PER DELEGA DI					
BATURI PAOLA CHIARA	2			X	X F
- PER DELEGA DI					
MASIERI ANTONINO	5.999	14.218		X	X F
<b>DI NUNZIO MARCO</b>	8.489			X	X F
				X	X F
- IN RAPPRESENTANZA DEL MINORE					
DI NUNZIO JESSICA	2	8.491		X	X F
<b>DI NUZZO LUCA</b>	7.866			X	X F
		7.866		X	X F
<b>DI PAOLA VALERIA ANTONINA</b>	7.753			X	X A
		7.753		X	X A
<b>DI PAOLO MASSIMILIANO</b>	6.760			F	F F
		6.760		F	F F
<b>DI PARDO IRENE</b>	8.066			X	X F
		8.066		X	X F
<b>DI PASQUALE GESY</b>	217			X	X F
		217		X	X F
<b>DI PIERRO PANTALEO</b>	199			X	X C
		199		X	X C
<b>DI PIETRO MARIA ROSARIA</b>	6.485			F	F F
		6.485		F	F F
<b>DI POPOLO GIULIA</b>	8.722			X	X F
		8.722		X	X F
<b>DI PRIMIO MASSIMILIANO</b>	28.340			X	X F

Elenco dei soci intervenuti all' Assemblée Straordinaria  
giorno 15/10/2016

DEL 14/10/2016 della Banca Popolare di Milano convocata in seconda convocazione il

NOMINATIVO AZIONISTA DELEGANTI E RAPPRESENTATI	Parziale	Totale	INDICAZIONI DEL VOTO		
			Straordinario		
			1	2	3
		28.340	X	X	F
DI RENZONE FABIO FRANCESCO	8.777	8.777	X	X	F
DI ROBERTO MARIA	7.588	7.588	X	X	F
DI SANTO FRANCESCA PASQUALINA	2	7.588	X	X	F
- PER DELEGA DI MARCHIOLI GIUSEPPE	7.539		X	X	F
- PER DELEGA DI GIORGIO ANTONIETTA	136		X	X	F
- PER DELEGA DI DI SANTO FEDERICA MAFALDA	2		X	X	F
- PER DELEGA DI DI SANTO ERNESTO NAZARIO	2		X	X	F
- PER DELEGA DI FRACCACRETA CLAUDIO	8.258		X	X	F
- PER DELEGA DI TEDESCO ANTONINO	13.328		X	X	F
- PER DELEGA DI GRAVINA MATTEO	15.509		X	X	F
- PER DELEGA DI GRAVINA BIAGIO	100.495		X	X	F
- PER DELEGA DI FRANCIANCIA MICHELANGELO	57.620		X	X	F
- PER DELEGA DI ALBANESE RAFFAELE	103.109	306.020	X	X	F
DI SANTO MASSIMO	17.562	17.562	X	X	F
DI SAVINO FIORENZA	13.394	13.394	F	F	F
DI SCHIENA GIACOMO	1	1	X	X	C
DI STADIO GIUSEPPE	8.762	8.762	X	X	F
DI STASIO GIORDANO	355	355	X	X	F
DI STEFANO PAOLA ANNA	2.150	2.150	F	F	F
DI STEFANO PAOLO	7.338	7.338	X	X	F
DI TOLVE GIANNI	24.072	24.072	X	X	F
DI TORO DONATELLA	7.666	7.666	X	X	F
DI TRIA GIUSEPPE	8.537	8.537	F	F	F
DI VARA VINCENZO	20.000	22.000	X	X	C
- PER DELEGA DI DI VARA NICOLAS	2.000		X	X	C
DI VINCENZO SALVATORE	8.818		X	X	F

Elenco dei soci intervenuti all' Assemblea Straordinaria  
giorno 15/10/2016

DEL 14/10/2016 della Banca Popolare di Milano convocata in seconda convocazione il

NOMINATIVO AZIONISTA DELEGANTI E RAPPRESENTATI	Parziale	Totale	INDICAZIONI DEL VOTO		
			Straordinaria		
			1	2	3
- IN RAPPRESENTANZA DEL MINORE DI VINCENZO ALESSANDRO	886		X	X	F
- IN RAPPRESENTANZA DEL MINORE DI VINCENZO GIANMARCO	886		X	X	F
		10.590			
DI VIRGILIO MARIO	10		X	X	F
			X	X	F
		10			
DI VITTORIO PAOLO	7.817		X	X	C
			X	X	C
		7.817			
DICANIO BARBARA	116		X	X	F
			X	X	F
		116			
DICEMBRINO MARIANNA	8.264		X	X	F
			X	X	F
		8.264			
DICHIANO ANTONELLA	652		X	X	F
			X	X	F
- PER DELEGA DI REPOSSI CLAUDIO	22.492		X	X	F
- PER DELEGA DI SALA MONICA	1		X	X	F
- PER DELEGA DI GALBUSERA RITA	1		X	X	F
- PER DELEGA DI SALA GEROLAMO	1		X	X	F
- PER DELEGA DI RICCI GIORGIO	2.452		X	X	F
		25.599			
DIEGOLI SANDRO	8.400		X	X	F
			X	X	F
		8.400			
DIGIUSTO ROSSELLA	3.536		F	F	F
			F	F	F
- PER DELEGA DI BASILE CARLO	2.500		F	F	F
- PER DELEGA DI BASAGLIA FULVIA	2.500		F	F	F
- PER DELEGA DI NICOLIN ISABELLA	7.491		F	F	F
- PER DELEGA DI PAMINI MARCO	43.928		F	F	F
- PER DELEGA DI BASSI GIORGIO	15.477		F	F	F
- PER DELEGA DI GRAMPA LUCA	9.423		F	F	F
- PER DELEGA DI TORRESAN MARIA TERESA	26.496		F	F	F
- PER DELEGA DI ZACCARIA ANGELA	680		F	F	F
- PER DELEGA DI ALFONSO ROBERTO	8.860		F	F	F
		120.891			
DIMICHINO ISABELLA	22.655		X	X	F
			X	X	F
		22.655			
DIMICHINO LUIGI	33.851		X	X	F
			X	X	F
- PER DELEGA DI SAVOIA PAOLA	410		X	X	F
- PER DELEGA DI ANSALONI MAURIZIO	100		X	X	F
- PER DELEGA DI MUSOLESI MARA	2.256		X	X	F
- PER DELEGA DI CAVEDAGNA ALESSANDRO	58.488		X	X	F
- PER DELEGA DI MELUZZI ROSA	5.652		X	X	F



Elenco dei soci intervenuti all'Assemblea Straordinaria  
giorno 15/10/2016

DEL 14/10/2016 della Banca Popolare di Milano convocata in seconda convocazione il

	Parziale	Totale	INDICAZIONI DEL VOTO		
			Straordinaria		
			1	2	3
<b>NOMINATIVO AZIONISTA</b>					
<b>DELEGANTI E RAPPRESENTATI</b>					
- PER DELEGA DI SAVOIA GASTONE	715		X	X	F
- PER DELEGA DI DIMICHIINO ELEONORA	5.950		X	X	F
- PER DELEGA DI FRANCO ANNALENA	9.522		X	X	F
		<b>116.944</b>			
<b>DINETTO ENNIO</b>	30.000		X	X	X
		<b>30.000</b>			
<b>DINI CIACCI GIORGIO</b>	81.601		F	F	C
		<b>81.601</b>			
<b>DINUZZI MASSIMO</b>	10.637		X	X	F
		<b>10.637</b>			
<b>DIOLINI LUCIANO CARLO</b>	9.575		X	X	F
		<b>9.575</b>			
<b>DISANZA DOMENICO</b>	1		X	X	F
		<b>1</b>			
<b>DISCACCIATI CINZIA EMMA</b>	71.178		X	X	F
		<b>71.178</b>			
<b>DISCO GAETANO</b>	220		X	X	C
- PER DELEGA DI DONADEO MARCELLA	652		X	X	C
		<b>872</b>			
<b>DISIOT CAROLA</b>	6.888		X	X	F
		<b>6.888</b>			
<b>DISTEFANO MARIANNA</b>	9.502		X	X	F
		<b>9.502</b>			
<b>DIVANO MARINA</b>	8.568		X	X	F
		<b>8.568</b>			
<b>DODESINI SILVANA</b>	1		X	X	X
- PER DELEGA DI TRAVERSO PAOLO	8.775		X	X	X
- PER DELEGA DI GALIMBERTI FRANCESCA	8.799		X	X	X
- PER DELEGA DI TRAVERSO TOMMASO	2		X	X	X
- PER DELEGA DI CAMORIANO SARA	9.703		X	X	X
- PER DELEGA DI MAINO MASSIMO	7.225		X	X	X
- PER DELEGA DI MIGLIAVACCA LUCA	7.905		X	X	X
- PER DELEGA DI CAVALLARO LUISELLA	7.921		X	X	X
- PER DELEGA DI DALLA CORT MARCO	2		X	X	X
- PER DELEGA DI RUVOLO EGLE MARIA	10		X	X	X
- PER DELEGA DI SGORLON EDVIGE	30.912		X	X	X
		<b>81.255</b>			
<b>DOLDI GRAZIELLA</b>	18.308		X	X	F
		<b>18.308</b>			
<b>DOMANIN FABRIZIO</b>	7.006		X	X	F
		<b>7.006</b>			
<b>DOMINIONI LUISA</b>	34.671		X	X	F



Elenco dei soci intervenuti all' Assemblée Straordinaria  
giorno 15/10/2016

DEL 14/10/2016 della Banca Popolare di Milano convocata in seconda convocazione il

NOMINATIVO AZIONISTA DELEGANTI E RAPPRESENTATI	Parziale	Totale	INDICAZIONI DEL VOTO		
			Straordinaria		
			1	2	3
		34.671	X	X	F
DONA' STEFANIA	8.107		X	X	F
		8.107	X	X	F
DONADONI CLAUDIO	1		X	X	F
- PER DELEGA DI RICCI RAFFAELE	1		X	X	F
- PER DELEGA DI GIACCA VINCENZO	33.900		X	X	F
- PER DELEGA DI DONADONI SALVATORE	1		X	X	F
- PER DELEGA DI TESONE PASQUALINA	1		X	X	F
- PER DELEGA DI SANTARELLI ANTONIO	7.066		X	X	F
- PER DELEGA DI D'ORSI MASSIMO	9.049		X	X	F
- PER DELEGA DI SERRA AMALIA	8.201		X	X	F
- PER DELEGA DI LA VIA BARBARA	8.186		X	X	F
- PER DELEGA DI TANDA ELENA	10.772		X	X	F
- PER DELEGA DI LETIZI GIANLUCA	6.894		X	X	F
		84.072	X	X	F
DONATI ENRICO	886		X	X	F
- PER DELEGA DI BOTTEON ALESSANDRA	8.556		X	X	F
- PER DELEGA DI SERUGHETTI ANDREA	1		X	X	F
- PER DELEGA DI SGANZERLA GAIA	2		X	X	F
- PER DELEGA DI PROVENZA ANTONINO	2		X	X	F
- PER DELEGA DI PROVENZA EDOARDO	2		X	X	F
- PER DELEGA DI BAELI ALBA	2.578		X	X	F
- PER DELEGA DI CARNAZZI MASSIMILIANO	886		X	X	F
- PER DELEGA DI MODESTI MARTINA	886		X	X	F
- PER DELEGA DI RACCAGNI SILVANO	886		X	X	F
- PER DELEGA DI ZINI DONATO	886		X	X	F
		15.571	X	X	F
DONATI FRANCESCA	887		X	X	C
			X	X	C
- PER DELEGA DI GUCCIONE SAMPER ALEXIA	2		X	X	C
- PER DELEGA DI CARELLO MARCO	496		X	X	C
- PER DELEGA DI GUCCIONE DANIELE	1		X	X	C
- PER DELEGA DI LONATI TIZIANO ROBERTO	9.198		X	X	C
- PER DELEGA DI MAINARDI FRANCESCO	3.563		X	X	C
- PER DELEGA DI BATTOCCHIO MAURIZIO	34.801		X	X	C
- PER DELEGA DI GREPPI MASSIMO	7.057		X	X	C
- PER DELEGA DI MAI NATALE	18.930		X	X	C

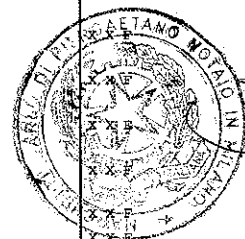

Elenco dei soci intervenuti all' Assemblée Straordinaria  
giorno 15/10/2016

DEL 14/10/2016 della Banca Popolare di Milano convocata in seconda convocazione il

NOMINATIVO AZIONISTA DELEGANTI E RAPPRESENTATI	Parziale	Totale	INDICAZIONI DEL VOTO		
			Straordinaria		
			1	2	3
- PER DELEGA DI GUCCIONE GABRIELLA	2.158		X	X	C
- PER DELEGA DI CARELLO ANDREA ROCCO	496		X	X	C
<b>DONATI MARIO FRANCESCO</b>	49.486	<b>77.589</b>	X	X	C
			X	X	C
- PER DELEGA DI CASOLO MARIA CHIARA	2		X	X	C
- PER DELEGA DI CATTANI EMANUELE ANDREA	13.097		X	X	C
- PER DELEGA DI CRIPPA MARIA ROSARIA	12.748		X	X	C
- PER DELEGA DI CASOLO FRANCESCA	2		X	X	C
- IN RAPPRESENTANZA DEL MINORE DONATI GIORGIO	887		X	X	C
- PER DELEGA DI ILGRANDE ANTONIO	30.006		X	X	C
- PER DELEGA DI CARMAGNOLA GIANFRANCO	16.861		X	X	C
- PER DELEGA DI NEGRI NADIA	841		X	X	C
- PER DELEGA DI MONDELLO GIOVANNA	300		X	X	C
- PER DELEGA DI MOLINARI LUCIANO	3.761		X	X	C
- PER DELEGA DI LEONI CAROLINA	11.072		X	X	C
<b>DONATI TERESA</b>	391	<b>144.063</b>	X	X	C
			X	X	C
<b>DONATI TIZIANO ATTILIO</b>	40.950	<b>391</b>	F	F	F
			F	F	F
<b>DONATO ANNA MARIA</b>	13.177	<b>40.950</b>	X	X	F
			X	X	F
<b>DONATO FRANCESCA</b>	9.249	<b>13.177</b>	X	X	F
			X	X	F
<b>DONATO FRANCESCO MARIA</b>	2.000	<b>9.249</b>	F	F	F
			F	F	F
<b>DONATONE CARLO</b>	131	<b>2.000</b>	X	X	C
			X	X	C
- PER DELEGA DI AMEGLIO PAOLA MARIA	1		X	X	C
<b>DONATONE CARLO</b>	131		F	F	X
			F	F	X
- PER DELEGA DI AMEGLIO PAOLA MARIA	1		F	F	X
<b>DONE' SONIA</b>	7.080	<b>132</b>	X	X	F
			X	X	F
<b>DONELLI EDGARDO</b>	5	<b>7.080</b>	X	X	X
			X	X	X
- PER DELEGA DI COSSU MARIA ANTONIETTA	5.721		X	X	X
<b>DONES GIUSEPPE</b>	1	<b>5.726</b>	X	X	C
			X	X	C
- PER DELEGA DI DONES POGGI AURELIA	1		X	X	C
- PER DELEGA DI VALCESCHINI ANNA	1		X	X	C

Elenco dei soci intervenuti all' Assemblea Straordinaria  
giorno 15/10/2016

DEL 14/10/2016 della Banca Popolare di Milano convocata in seconda convocazione il

NOMINATIVO AZIONISTA DELEGANTI E RAPPRESENTATI	Parziale	Totale	INDICAZIONI DEL VOTO		
			Straordinaria		
			1	2	3
		3			
DONES SILVIA	10.324			F F F	
		10.324		F F F	
DONGHI ELENA	27.500			X X F	
		27.500		X X F	
DONI ANDREA	100			X X F	
				X X F	
- PER DELEGA DI DEPEDRINI CRISTIANA	100			X X F	
- PER DELEGA DI DEPEDRINI DANIELA	100			X X F	
- PER DELEGA DI DEPEDRINI CLAUDIO MARCELLO	100			X X F	
- PER DELEGA DI FIOCCHI ANNA MARIA	100			X X F	
- PER DELEGA DI BOCCHI ALFREDO	11.000				
- PER DELEGA DI FESTA SILVANA	10.000				
- PER DELEGA DI LOMOLINO EMANUELA CARLA LUISA	1.790				
- PER DELEGA DI MARTINOLI PIERGIORGIO	1	23.291			
DONZELLI ANNA	500				
- IN RAPPRESENTANZA DEL MINORE CARLI ALICE	138			X X C	
- IN RAPPRESENTANZA DEL MINORE CARLI MATTEO	138			X X C	
- IN RAPPRESENTANZA DEL MINORE CARLI DAVIDE	136	912		X X C	
DONZELLI MARILENA	30.831			X X F	
		30.831		X X F	
DONZELLI PAOLO	1.000			X X F	
				X X F	
- PER DELEGA DI VAVASSORI SILVIA	886			X X F	
- PER DELEGA DI DONZELLI MARIA	886			X X F	
- PER DELEGA DI MARABESE LEONILDO RENATO	886			X X F	
- PER DELEGA DI DONZELLI ELISABETTA	886			X X F	
- PER DELEGA DI GEROSA CAMILLA GIUSEPPINA	886			X X F	
- PER DELEGA DI PISATI MAURIZIO	652	6.082		X X F	
DONZELLI VILLIAM PAOLO	13.400			X X C	
				X X C	
- PER DELEGA DI DONZELLI SARA	654			X X C	
- PER DELEGA DI UGGETTI ROSANGELA	5.681			X X C	
- PER DELEGA DI CEPPI ROBERTO	4.314	24.049		X X C	
DORA DEBORA	8.980			X X F	
		8.980		X X F	
DORENTI EDOARDO	2.000			X X C	
				X X C	
- PER DELEGA DI DOCCI FRANCESCA	200			X X C	



Elenco dei soci intervenuti all' Assemblée Straordinaria  
giorno 15/10/2016

DI. 14/10/2016 della Banca Popolare di Milano convocata in seconda convocazione il

	Parziale	Totale	INDICAZIONI DEL VOTO		
			Straordinaria		
			1	2	3
<b>NOMINATIVO AZIONISTA</b>					
<b>DELEGANTI E RAPPRESENTATI</b>					
- PER DELEGA DI NASCIOI INES	2.330		X	X	C
- PER DELEGA DI USAI ANTONINO	564		X	X	C
- PER DELEGA DI DOCCI ALESSANDRO	1.383		X	X	C
- PER DELEGA DI DORENTI CLAUDIO	30		X	X	C
- PER DELEGA DI DORENTI CHIARA	20		X	X	C
- PER DELEGA DI MORETTI MARISA	978		X	X	C
		<b>7.505</b>			
<b>DORENTI MASSIMO MARIA</b>	100		X	X	F
			X	X	F
- IN RAPPRESENTANZA DEL MINORE DORENTI ALICE	1.233		X	X	F
		<b>1.333</b>			
<b>DOSSI FRANCESCO</b>	65.000		F	F	C
			F	F	C
- PER DELEGA DI DOSSI CHIARA MARIA	4.760		F	F	C
- PER DELEGA DI DOSSI FEDERICO	4.760		F	F	C
- PER DELEGA DI PANCERA MARIA LUISA	50		F	F	C
		<b>74.570</b>			
<b>DOTTA PAOLO</b>	7.108		F	F	F
			F	F	F
		<b>7.108</b>			
<b>DOTTI CRISTINA</b>	79		X	X	F
			X	X	F
- IN RAPPRESENTANZA DEL MINORE BASTONI MATTEO	102		X	X	F
		<b>181</b>			
<b>DOTTI MARTINA</b>	10.089		X	X	F
			X	X	F
		<b>10.089</b>			
<b>DOVA BARBARA</b>	652		X	X	X
			X	X	X
		<b>652</b>			
<b>DOZIO ANTONELLA</b>	16.694		X	X	F
			X	X	F
		<b>16.694</b>			
<b>DOZIO GIUSEPPE</b>	100		X	X	F
			X	X	F
- PER DELEGA DI CAVALLI RENATO	100.000		X	X	F
- PER DELEGA DI LONGONI GIUSEPPE	100		X	X	F
- PER DELEGA DI FUMAGALLI ANTONIO	4.459		X	X	F
- PER DELEGA DI LEONI ATTILIO	100		X	X	F
- PER DELEGA DI LONGONI ROBERTA	6.743		X	X	F
- PER DELEGA DI GIUDICI ROSANNA	100		X	X	F
		<b>111.602</b>			
<b>DOZIO SERENA</b>	100		X	X	F
			X	X	F
		<b>100</b>			
<b>DOZIO STEFANO</b>	8.249		X	X	F
			X	X	F
		<b>8.249</b>			
<b>DRAGHI SILVIA</b>	9.061		F	F	F
			F	F	F
- PER DELEGA DI LIONETTI STEFANO	2		F	F	F

Elenco dei soci intervenuti all' Assemblée Straordinaria  
giorno 15/10/2016

DEL 14/10/2016 della Banca Popolare di Milano convocata in seconda convocazione il

NOMINATIVO AZIONISTA DELEGANTI E RAPPRESENTATI	Parziale	Totale	INDICAZIONI DEL VOTO		
			Straordinaria		
			1	2	3
- PER DELEGA DI MORI MANUELA MARINA	8.048			F	F
- PER DELEGA DI SCATTINI SABINA	8.849		F	F	F
DRAGO PAOLA	7.566	25.960	X	X	F
		7.566	X	X	F
DUA ROBERTA	15.912		F	F	F
		15.912	F	F	F
DUCCI FAUSTO	8.331		X	X	F
		8.331	X	X	F
DULON BLANCO ENRIQUE	7.518		X	X	F
		7.518	X	X	F
DURELLI PIERO ENRICO	52.951		F	F	F
		52.951	F	F	F
DUSIO VALERIO	11.870		X	X	F
		11.870	X	X	F
EFFALLI FEDERICO	2.000				
		2.000			
ELENTRI PATRIZIA	25.842				
		25.842			
ELLI SERGIO	500				
- PER DELEGA DI BRAMBILLA CARLO MARIA	4.917				
- PER DELEGA DI SALA MAURIZIO	5		X	X	C
		5.422	X	X	C
ELLI VANESSA	60		X	X	C
			X	X	C
- PER DELEGA DI FUMAGALLI GRAZIELLA	2.240		X	X	C
- PER DELEGA DI COLOMBO FRANCO	2.000		X	X	C
- PER DELEGA DI FRIGERIO ANGELO	2.484		X	X	C
- PER DELEGA DI CATTANEO EMILIO	83.176		X	X	C
		89.960	X	X	F
EMANUELLI ATTILIO	10.135		X	X	F
		10.135	X	X	F
ERBA GIUSEPPE	20		X	X	C
			X	X	C
- PER DELEGA DI ERBA MARCO CLAUDIO	10		X	X	C
- PER DELEGA DI MAURO CARMINE	7.182		X	X	C
- PER DELEGA DI BASILICO MARILENA GIOVANNA	10		X	X	C
- PER DELEGA DI VAVASSORI SILVIO	10		X	X	C
- PER DELEGA DI BELLINI MARILENA	10		X	X	C
- PER DELEGA DI MAMBRETTI IOLE SANTINA	10		X	X	C
- PER DELEGA DI BIZZOZERO REMO	10		X	X	C
- PER DELEGA DI BIZZOZERO SIMONA	10		X	X	C
- PER DELEGA DI			X	X	C



Elenco dei soci intervenuti all' Assemblée Straordinaria  
giorno 15/10/2016

DEL 14/10/2016 della Banca Popolare di Milano convocata in seconda convocazione il

	Parziale	Totale	INDICAZIONI DEL VOTO		
			Straordinaria		
			1	2	3
NOMINATIVO AZIONISTA					
DELEGANTI E RAPPRESENTATI					
TOGNO GRAZIA	12			X	X C
- PER DELEGA DI MAURO VIOLA	100			X	X C
ERBA ROBERTA SIMONA	10.468	7.384		X	X C
				X	X C
ERCOLANI ANNA	8.884	10.468		X	X F
				X	X F
ERIA DOMENICO	7.575	8.884		X	X F
				X	X F
ERRICHELLO ELENA	332	7.575		X	X F
				X	X F
- IN RAPPRESENTANZA DEL MINORE PASSIU FRANCESCA	752	1.084		X	X F
ERRICO MARCO	7.160	7.160		X	X F
				X	X F
ESPOSITO ANNALISA	24.203	7.160		X	X F
				X	X F
ESPOSITO GIOVANNA	8.674	24.203		X	X F
				X	X F
- PER DELEGA DI PUPPI LUIGI	5.070	13.744		X	X F
ESPOSITO MARCO PASQUALE	7.579	7.579		F	F F
				F	F F
ESPOSTI ANNAMARIA	7.773	7.773		X	X F
				X	X F
ESPOSTI ANTONIO	38.080	38.080		X	X F
				X	X F
ESTORELLI GIANCARLO	3.974	3.974		X	X F
				X	X F
EUSEBIO CATIA ELENA	172	172		X	X F
				X	X F
EUSEBIO ROMEO	10.925			X	X C
				X	X C
- PER DELEGA DI CHERSI PAOLO MATTEO MARIO	100			X	X C
- PER DELEGA DI BERETTA LUCIANO	412	11.437		X	X C
FABBO PATRIZIA	22.358	22.358		X	X F
				X	X F
FABBRI ANDREA	43.890	43.890		X	X F
				X	X F
FABBRI FEDERICO	10.091	10.091		X	X F
				X	X F
FABBRI SANDRA	28.914	28.914		X	X F
				X	X F
FABLANO EMANUELE ANTONIO	13.672	13.672		X	X F
				X	X F
FABRIZIO SERGIO	0			X	X F
				X	X F

Elenco dei soci intervenuti all' Assemblée Straordinaria  
giorno 15/10/2016

DEL 14/10/2016 della Banca Popolare di Milano convocata in seconda convocazione il

NOMINATIVO AZIONISTA DELEGANTE E RAPPRESENTATI	Parziale	Totale	INDICAZIONI DEL VOTO		
			Straordinaria		
			1	2	3
- IN RAPPRESENTANZA DEL MINORE FABRIZIO SARA	11	11		X	X F
FACCHIO GIOVANNI	8.718	8.718		X	X F
FACCHINETTI DARIO	136	136		X	X F
- PER DELEGA DI DI MONTE MARIA LUISA	2			X	X F
- PER DELEGA DI GIOVANNI ANTONIO	7.066			X	X F
- PER DELEGA DI PAOLINO ALESSANDRO FRANCESCO	2			X	X F
- PER DELEGA DI CRUCIANI FRANCESCA	2			X	X F
- PER DELEGA DI CRUCIANI FEDERICA	2			X	X F
- PER DELEGA DI GRANA GIOVANNI	4.430			X	X F
- PER DELEGA DI FACCHINETTI MATTEO	652			X	X F
- PER DELEGA DI CRUCIANI MARTINO PIETRO	8.507			X	X F
- PER DELEGA DI DI MONTE ANTONIO	8.653			X	X F
- PER DELEGA DI PAOLINO DONATA MARIA	2	29.454		X	X F
FACCHINI CARLA GABRIELLA	100	100		X	X F
- PER DELEGA DI CALZA MASSIMO ATTILIO	9.798			X	X F
- PER DELEGA DI ASPERTI MARCO	74.757			X	X F
- PER DELEGA DI ANDENA PAOLA	9.999	94.654		X	X F
FACCHINI ELENA	14.604	14.604		F	F F
- IN RAPPRESENTANZA DEL MINORE FERRARI FRANCESCA	2	14.606		F	F F
FACCHINI ROBERTO	38.447	38.447		F	F F
FACCIOLONGO EDMONDO	8.327	8.327		X	X F
- IN RAPPRESENTANZA DEL MINORE FACCIOLONGO GIORGIA	2	8.329		X	X F
FACCONI MARINO	100	100		X	X F
FADDA STEFANIA	13.553	13.553		X	X F
FAGIUOLI ANDREA ERNESTO GIACOMO	7.265	7.265		X	X C
FAGIUOLI ROBERTO	1.820	1.833		F	F C
- PER DELEGA DI GAZZOLA NINO	13	1.833		F	F C
FAGNANI SABINA	10.549	10.549		X	X F
FALDI GIUSEPPE	8.893	8.893		X	X F

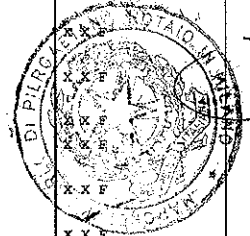

Elenco dei soci intervenuti all' Assemblea Straordinaria  
giorno 15/10/2016

DEL 14/10/2016 della Banca Popolare di Milano convocata in seconda convocazione il

NOMINATIVO AZIONISTA DELEGANTI E RAPPRESENTATI	Parziale	Totale	INDICAZIONI DEL VOTO			
			Straordinaria			
			1	2	3	
		8.893		X	X	F
FAINA FABIO	9.183			X	X	F
		9.183		X	X	F
FAITA MARIANGELA	1			X	X	C
		1		X	X	C
FALCETTI CARLO	15.106			F	F	F
		15.106		F	F	F
FALCHI ANTONELLO	1			X	X	F
		1		X	X	F
FALCO GAETANO	41.255			X	X	C
		41.255		X	X	C
FALCOMETA' CRISTINA	8.489			F	F	F
		8.489		F	F	F
FALCONE LEONARDO PIETRO	70.000			X	X	X
		70.000		X	X	X
FALETTI EDOARDO	9.744			F	F	F
		9.744		F	F	F
FAMMONI FILIPPO	19.447			X	X	F
		19.447		X	X	F
FANASCA SILVIA	7.210			X	X	F
		7.210		X	X	F
FANCHINI RICCARDO	306			X	X	F
		306		X	X	F
FANTI GIUSEPPE	6.121			X	X	C
		6.121		X	X	C
FANTI LUIGI	1.252			X	X	C
		1.252		X	X	C
FANTIN LAILA	6.999			X	X	F
		6.999		X	X	F
FANTINI ANNALISA GIORGIA	42			X	X	A
		42		X	X	A
FANTINI LIVIO	9.419			X	X	X
		9.419		X	X	X
FANTO' MAURO	8.467			X	X	F
		8.467		X	X	F
FANTON VALTER	8.603			X	X	F
		8.603		X	X	F
FANTOZZI OSVALDO	141			X	X	C
		141		X	X	C
FAPPIANO FEDERICA	12.996			X	X	F
		12.996		X	X	F
FARACE MAURO	9.633			X	X	C
		9.633		X	X	C
FARANO ROBERTO	5.470			X	X	F
		5.470		X	X	F



Elenco dei soci intervenuti all' Assemblée Straordinaria  
giorno 15/10/2016

DEL 14/10/2016 della Banca Popolare di Milano convocata in seconda convocazione il

NOMINATIVO AZIONISTA DELEGANTI E RAPPRESENTATI	Parziale	Totale	INDICAZIONI DEL VOTO		
			Straordinaria		
			1	2	3
FARAVELLI EMANUELE	7.417		X	X	F
		7.417	X	X	F
FARINA GIOVANNI	9.303		X	X	C
			X	X	C
- PER DELEGA DI MORONI ETTORE MARIA	798		X	X	C
		10.101			
FARINA MARTA	6.419		X	X	F
		6.419	X	X	F
FARINA PAOLO	7.232		X	X	F
		7.232	X	X	F
FARINA PIERO	3.600		F	F	F
		3.600	F	F	F
FARINA SERGIO	25.034		X	X	C
		25.034	X	X	C
FARINA STEFANIA	227		X	X	F
		227	X	X	F
FARINA VALERIA	7.511		X	X	F
		7.511	X	X	F
FARIOLI ROBERTO GIUSEPPE	7.567		X	X	F
		7.567	X	X	F
FARMA CARLO CESARE	2.000		X	X	F
		2.000	X	X	F
FARNE PATRIZIA	17.983		X	X	F
		17.983	X	X	F
FARRONATO FABIANA	200		X	X	F
		200	X	X	F
FARRONATO GIORGIA	2		X	X	C
			X	X	C
- PER DELEGA DI LUZI ALESSANDRO	8.458		X	X	C
- PER DELEGA DI LAMACCHIA GIANFRANCO	2.000		X	X	C
- PER DELEGA DI PAGNOZZI ANNAMARIA	9.512		X	X	C
		19.972			
FARRONATO GIULIANO	1.000		X	X	C
			X	X	C
- PER DELEGA DI PEDONE ALESSANDRA	2.000		X	X	C
- PER DELEGA DI SCOTTON DANIELE	7.033		X	X	C
- PER DELEGA DI PENNA LUCIANO	493		X	X	C
- PER DELEGA DI PEDONE CESARE	1.255		X	X	C
- PER DELEGA DI VIOLA MARCO	5.279		X	X	C
- PER DELEGA DI QUAGLIARELLA ANTONIO	2.200		X	X	C
- PER DELEGA DI LEONI ARMANDO	376		X	X	C
- PER DELEGA DI SANNA GIAN PIERO	14		X	X	C
- PER DELEGA DI SEDINI RICCARDO MARIA ALBERTO	1.003		X	X	C
- PER DELEGA DI					



Elenco dei soci intervenuti all' Assemblée Straordinaria  
giorno 15/10/2016

DEL 14/10/2016 della Banca Popolare di Milano convocata in seconda convocazione il

NOMINATIVO AZIONISTA DELEGANTI E RAPPRESENTATI	Parziale	Totale	INDICAZIONI DEL VOTO		
			Straordinaria		
			1	2	3
CASCONI DANIELA	2.585	23.238	X	X	C
FARRUGGIO ROSSANA	100		X	X	F
FASANELLA CHIARA	7.128	100	X	X	F
FASANO ENNIO	20.211	7.128	X	X	F
- PER DELEGA DI MARIN ELEONORA TECLA	10.219	46.210	X	X	F
- PER DELEGA DI COLLA BARBARA DEBORA	8.161		X	X	F
- PER DELEGA DI BIANCHINI MASSIMO	7.417	46.210	X	X	F
- PER DELEGA DI SACCANI CHIARA STENELLA	102		X	X	F
- PER DELEGA DI SACCANI RODOLFO	100	7.930	X	X	F
FASANO ETTORE JUNIOR	7.930		X	X	F
FASANO MADIA ALBA MARIA	8.444	8.444	F	F	F
FASCIANO PASQUALE	1	556	F	F	F
- PER DELEGA DI ROZZINI GIANPIETRO	555		X	X	F
FASITTA GIUSEPPE	15.550	15.550	X	X	F
FASOLI DANIELA	9.109	9.109	X	X	F
FASOLIN LUIGI	2.000		X	X	F
FASOLINO VALENTINA	138	138	X	X	F
FAVALE WALTER	10.106	10.106	F	F	F
FAVARETTO MONICA	372	372	F	F	F
FAVIA GIUSEPPE	10.499	10.499	X	X	X
FAVINI CHIARA MARIA	7.436		X	X	X
FAZIO VINCENZO	13.048	7.436	X	X	F
FEBELLI ESTER	20.000	13.048	X	X	F
FEDEGARI ANGELO	1	20.000	X	X	C
- PER DELEGA DI LORENZONI PATRIZIA	652	20.000	X	X	C
- PER DELEGA DI SARTI VITTORIO	1		F	F	A
			F	F	A
			F	F	A
			F	F	A

Elenco dei soci intervenuti all' Assemblée Straordinaria  
giorno 15/10/2016

DEL 14/10/2016 della Banca Popolare di Milano convocata in seconda convocazione il

NOMINATIVO AZIONISTA DELEGANTI E RAPPRESENTATI	Parziale	Totale	INDICAZIONI DEL VOTO		
			Straordinaria		
			1	2	3
- PER DELEGA DI LEJEUNE FEDEGARI GIACOMETTA		1	F	F	A
- PER DELEGA DI MERLA FRANCA		1	F	F	A
- PER DELEGA DI FEDEGARI ALBERTO		20.000	F	F	A
- PER DELEGA DI FEDEGARI LUCIA		6.835	F	F	A
- PER DELEGA DI FEDEGARI CATERINA		748	F	F	A
- PER DELEGA DI ANTONIOLI JUAN DIEGO		171	F	F	A
<b>FEDEGARI GIUSEPPE</b>		<b>7.417</b>	X	X	F
			X	X	F
<b>FEDEGARI MATTIA</b>		<b>2.006</b>	X	X	F
			X	X	F
- PER DELEGA DI CAVALLINI MARCO		5.259	X	X	F
- PER DELEGA DI BARIANI RICCARDO		2	X	X	F
- PER DELEGA DI VALDETARA FEDERICA		2	X	X	F
- PER DELEGA DI TAGLIANI SARA		10	X	X	F
- PER DELEGA DI BARIANI ALESSANDRA		2	X	X	F
- PER DELEGA DI VALDETARA LETIZIA		2	X	X	F
- PER DELEGA DI OREZZI MARISA		2.158	X	X	F
- PER DELEGA DI STURLA MARIA GRAZIA		5.259	X	X	F
- PER DELEGA DI MOGOLINO CARLO		8.758	X	X	F
<b>FEDELE LAURA</b>		<b>359</b>	X	X	F
			X	X	F
<b>FEDELI GRAZIELLA</b>		<b>13.657</b>	F	F	F
			F	F	F
<b>FEDERICO LAURA ANNA</b>		<b>7.238</b>	X	X	F
			X	X	F
<b>FEDREGOTTI MICHELE</b>		<b>7.836</b>	F	F	F
			F	F	F
<b>FELIZIANI PIERLUIGI</b>		<b>280</b>	X	X	F
			X	X	F
- PER DELEGA DI FELIZIANI GIOVANNA FRANCESCA		652	X	X	F
<b>FENILE CHIARA</b>		<b>7.066</b>	X	X	F
			X	X	F
<b>FERDORI LUCA</b>		<b>1.372</b>	X	X	C
			X	X	C
<b>FERIOLO MARINA</b>		<b>559</b>	X	X	F
			X	X	F
<b>FERLINI CARLO</b>		<b>662</b>	X	X	F
			X	X	F
<b>FERMI DAVIDE</b>		<b>15.383</b>	X	X	F
			X	X	F
		<b>15.383</b>			



Elenco dei soci intervenuti all' Assemblée Straordinaria  
giorno 15/10/2016

DEL 14/10/2016 della Banca Popolare di Milano convocata in seconda convocazione il

	Parziale	Totale	INDICAZIONI DEL VOTO		
			Straordinaria		
			1	2	3
<b>NOMINATIVO AZIONISTA</b>					
<b>DELEGANTI E RAPPRESENTATI</b>					
<b>FERNI CLAUDIO DOMENICO</b>	100		X	X	C
- PER DELEGA DI CICERI ERCOLANI MARIA	1		X	X	C
- PER DELEGA DI ABBIATI LUIGI	281		X	X	C
- PER DELEGA DI GRECHI CLAUDIO	10.500		X	X	C
- PER DELEGA DI GRECHI ELENA	3.260		X	X	C
- PER DELEGA DI DEROSSÌ LIDIA	11.000		X	X	C
		25.142			
<b>FERONE ALESSANDRA</b>	114		F	F	F
			F	F	F
<b>FERRACCI MARIA</b>	9.647		X	X	F
			X	X	F
		9.647			
<b>FERRADINI ROBERTO</b>	7.335		X	X	F
			X	X	F
		7.335			
<b>FERRANDI PAOLA</b>	895		X	X	F
			X	X	F
- PER DELEGA DI TURRINA MARCO FEDERICO ALESSANDR	109.495		X	X	F
- PER DELEGA DI GRONDA ANTONELLA	13.500		X	X	F
- PER DELEGA DI GALBIATI PAOLA ELISABETTA MARIA	2.086		X	X	F
- PER DELEGA DI MESSA VINCENZO	1.000		X	X	F
		126.976			
<b>FERRANDO GIULIA</b>	7.621		X	X	F
			X	X	F
		7.621			
<b>FERRANTE GIUSEPPE</b>	8.445		X	X	F
			X	X	F
		8.445			
<b>FERRARA CINZIA</b>	340		X	X	F
			X	X	F
		340			
<b>FERRARI ADRIANA</b>	10.924		X	X	F
			X	X	F
		10.924			
<b>FERRARI ANDREA MARIO</b>	7.314		X	X	F
			X	X	F
		7.314			
<b>FERRARI ANNA TIZIANA</b>	455		X	X	F
			X	X	F
		455			
<b>FERRARI ANTONIO</b>	136		X	X	F
			X	X	F
		136			
<b>FERRARI BARDILE MATTEO</b>	8.345		X	X	F
			X	X	F
		8.345			
<b>FERRARI BRUNO ANGELO</b>	10.122		X	X	F
			X	X	F
		10.122			
<b>FERRARI CARLA</b>	8.312		X	X	F
			X	X	F
		8.312			
<b>FERRARI DIEGO ANTONIO</b>	8.395		X	X	F
			X	X	F
		8.395			
<b>FERRARI DINO</b>	100		X	X	C
			X	X	C

Elenco dei soci intervenuti all' Assemblée Straordinaria  
giorno 15/10/2016

DEL 14/10/2016 della Banca Popolare di Milano convocata in seconda convocazione il

NOMINATIVO AZIONISTA DELEGANTI E RAPPRESENTATI	Parziale	Totale	INDICAZIONI DEL VOTO		
			Straordinaria		
			1	2	3
- PER DELEGA DI FERRARI FEDERICO	11.829	11.929	X	X	C
FERRARI GIADA	9.002		X	X	F
FERRARI ISABELLA	298	9.002	X	X	F
FERRARI LUCA	7.399		F	F	A
FERRARI MARCO	100	7.399	F	F	A
FERRARI MAURO LUCIANO	7.417		X	X	F
FERRARI OSVALDO CESARE	12.664	12.664	X	X	F
FERRARI PAOLO	4.635		X	X	F
FERRARI PIERINO	6.162	7.097	X	X	F
- PER DELEGA DI GERBO GRAZIELLA	935		X	X	F
FERRARI PIETRO	100	200	X	X	A
- PER DELEGA DI SANDRONI FERRARI MARIA LUISA	100		F	F	F
FERRARI RAFFAELLA	8.596	9.041	F	F	F
- IN RAPPRESENTANZA DEL MINORE RAVAGLIA ALICE	445		F	F	F
FERRARI SARA	8.235	8.235	X	X	F
FERRARI SIMONE PAOLO	2		X	X	F
FERRARI STEFANIA	374	374	X	X	F
FERRARI UGO MARIO	8.396		X	X	F
FERRARIO ALBERTO	504	504	X	X	F
FERRARIO ALESSANDRO	7.373		X	X	F
FERRARIO ELISA MARIA	2.000	2.000	X	X	C
FERRARIO FRANCO	2.720		X	X	C
- PER DELEGA DI MACCHI GIUSEPPINA	2.720	5.440	F	F	C
FERRARIO MONICA	12.155		X	X	F
FERRARIO PAOLA	6.747	12.155	X	X	F

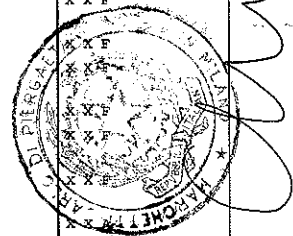

Elenco dei soci intervenuti all' Assemblée Straordinaria  
giorno 15/10/2016

DEL 14/10/2016 della Banca Popolare di Milano convocata in seconda convocazione il

NOMINATIVO AZIONISTA

DELEGANTI E RAPPRESENTATI

	Parziale	Totale	INDICAZIONI DEL VOTO		
			Straordinaria		
			1	2	3
		6.747	X	X	F
FERRARIO RINO	1.000		F	F	X
		1.000	F	F	X
FERRARIO ROBERTO	10.942		X	X	F
		10.942	X	X	F
FERRARIS ANDREA	6.949		F	F	F
		6.949	F	F	F
FERRARIS GIUSEPPE BONIFACIO	7.144		X	X	F
		7.144	X	X	F
FERRARIS LAURA	7.128		X	X	F
		7.128	X	X	F
FERRARIS LIVIA MARIASOLE	7.244		X	X	F
		7.244	X	X	F
FERRARIS PAOLA	8.312		X	X	F
		8.312	X	X	F
FERRASTI MELANIA	6.750		X	X	F
		6.750	X	X	F
FERRAZZANO MICHELA	94		X	X	F
		94	X	X	F
FERRERIO CLAUDIA PASQUALINA	1		X	X	F
		1	X	X	F
FERRETTI DAVIDE	12.770		X	X	F
		12.770	X	X	F
FERRETTI MARCELLO	6.956		X	X	F
		6.956	X	X	F
FERRI FABRIZIO	7.519		X	X	F
		7.519	X	X	F
FERRI MARTINA	2		X	X	F
			X	X	F
- PER DELEGA DI DONDI CRISTINA	2		X	X	F
- PER DELEGA DI DONDI ANDREA	2		X	X	F
- PER DELEGA DI NAPOLI MAURO	7.667		X	X	F
- PER DELEGA DI CUCCHETTI MATTEO	8.225		X	X	F
- PER DELEGA DI SODINI UARIA	6.699		X	X	F
- PER DELEGA DI VILLANTI EROS	7.149		X	X	F
- PER DELEGA DI PARMA ANNA MARIA	12.311		X	X	F
- PER DELEGA DI PARMA GUIDO	32.269		X	X	F
		74.326			
FERRI ROBERTO	7.417		X	X	F
		7.417	X	X	F
FERRI SILVIA	7.500		F	F	F
		7.500	F	F	F
FERRO LUIGI	100		X	X	C
			X	X	C

Elenco dei soci intervenuti all' Assemblea Straordinaria  
giorno 15/10/2016

DEL 14/10/2016 della Banca Popolare di Milano convocata in seconda convocazione il

NOMINATIVO AZIONISTA DELEGANTI E RAPPRESENTATI	Parziale	Totale	INDICAZIONI DEL VOTO		
			Straordinaria		
			1	2	3
		100			
<b>FERRO MASSIMILIANO</b>	2			X X C	
				X X C	
- PER DELEGA DI <b>MOLINARI CHIARA</b>	2			X X C	
- PER DELEGA DI <b>LONGO OCCHICONE MARTINO</b>	10.774			X X C	
- PER DELEGA DI <b>GIORGI LAURA MADDALENA</b>	5.502			X X C	
- PER DELEGA DI <b>ANTONIOLI MAURO</b>	4.445			X X C	
- PER DELEGA DI <b>BIGA ELENA</b>	334			X X C	
- PER DELEGA DI <b>ROVIDA ROBERTO</b>	4.035			X X C	
		25.094			
<b>FERRUCCI GIUSEPPE</b>	9.068			X X F	
				X X F	
		9.068			
<b>FERULLI ANNA</b>	15.815			X X F	
				X X F	
		15.815			
<b>FESTA ROSSELLA LOREDANA</b>	7.529			X X F	
				X X F	
		7.529			
<b>FIAIDER FABIO</b>	23.850			X X F	
				X X F	
		23.850			
<b>FIAMMA ALESSIA</b>	13.988			X X F	
				X X F	
		13.988			
<b>FIDONE UMBERTO</b>	8.281			X X F	
				X X F	
		8.281			
<b>FIGINI ROBERTO</b>	576			X X F	
				X X F	
		576			
<b>FILIPPI ROBERTO</b>	12.362			X X F	
				X X F	
- IN RAPPRESENTANZA DEL MINORE <b>FILIPPI SAMUELE PIETRO</b>	634			X X F	
- IN RAPPRESENTANZA DEL MINORE <b>FILIPPI GIONATA FRANCESCO</b>	634			X X F	
		13.630			
<b>FILIPPINI ANGELO</b>	4.000			F F F	
				F F F	
- PER DELEGA DI <b>GALIMBERTI NICCOLO'</b>	2.566			F F F	
- PER DELEGA DI <b>BARRECA MICHELA</b>	7.108			F F F	
- PER DELEGA DI <b>SREBERNICH LUCIA</b>	7.679			F F F	
- PER DELEGA DI <b>GORLA LUCA</b>	18.517			F F F	
- PER DELEGA DI <b>VALE DAILA</b>	6.259			F F F	
- PER DELEGA DI <b>GENTILI STEFANIA</b>	9.196			F F F	
- PER DELEGA DI <b>PASCON LAURA</b>	2.082			F F F	
- PER DELEGA DI <b>NUCCIO VALENTINA</b>	6.894			F F F	
- PER DELEGA DI <b>FORCATI MARIA PAOLA</b>	8.531			F F F	
- PER DELEGA DI <b>GALLI RENZO</b>	9.755			F F F	
		82.587			
<b>FILIPPINI ANNA</b>	14.031			X X F	
				X X F	

Elenco dei soci intervenuti all' Assemblée Straordinaria  
giorno 15/10/2016

DEL 14/10/2016 della Banca Popolare di Milano convocata in seconda convocazione il

**NOMINATIVO AZIONISTA**

**DELEGANTI E RAPPRESENTATI**

**FILIPPONE BRUNO ANTONIO**

Parziale Totale

14.031

- PER DELEGA DI  
**FILIPPONE SILVIA**

4.428

- PER DELEGA DI  
**CIARROCCHI MARIKA**

397

- PER DELEGA DI  
**GHIRLANDA BARBARA**

8.480

**FILOSOMI GIULIO**

7.517

13.407

**FINAZZI CINZIA**

1

7.517

- PER DELEGA DI  
**MARZIALI GIUSEPPE**

9.318

- PER DELEGA DI  
**VEGIS ROSA**

1

- PER DELEGA DI  
**UBICINI RICCARDO**

250

- PER DELEGA DI  
**ZANOTTI MARIA LUISA**

100

- PER DELEGA DI  
**CRISCUOLI MARCO**

103.835

- PER DELEGA DI  
**MASTRIFICIO ZINGONIA S.R.L.**

100

- PER DELEGA DI  
**PALELLA LILLA**

1.000

- PER DELEGA DI  
**CONTA MARIA ANTONIETTA**

13.299

- PER DELEGA DI  
**DONDENA SUSANNA SOFIA**

5.000

- PER DELEGA DI  
**VEGIS GIULIANA**

1

132.905

**FINAZZI GIANFRANCO**

1

- PER DELEGA DI  
**BELOTTI LARA DANIELA**

1

- PER DELEGA DI  
**RINALDI ANGIOLINA**

1

- PER DELEGA DI  
**FACCHI CINZIA**

886

- PER DELEGA DI  
**BETTONI MARIO**

1

- PER DELEGA DI  
**ROSSI MATTEO**

886

- PER DELEGA DI  
**PIATTI RAFFAELE**

1

- PER DELEGA DI  
**COBE LUMINITA**

652

- PER DELEGA DI  
**CAPRA ANITA**

1

- PER DELEGA DI  
**MANTEGARI FABIO**

652

- PER DELEGA DI  
**BAGGI DIEGO**

1

3.083

**FINAZZI ROSANGELA**

1

- PER DELEGA DI  
**MASTROGIACOMO ROBERTO**

8.899

- PER DELEGA DI  
**LOSPALLUTO DONATANGELO**

110

- PER DELEGA DI  
**DANELON CLAUDIO**

1.000

- PER DELEGA DI  
**LACANFORA GERMANO**

7.420

**INDICAZIONI DEL VOTO**

**Straordinaria**

1 2 3

X X F

X X F

X X F

X X F

X X F

X X F

X X F

X X F

X X F

X X F

X X F

X X F

X X F

X X F

X X F

X X F

X X F

X X F

X X F

X X F

X X F

X X F

X X F

X X F

X X F

X X F

X X F

X X F

X X F

X X F

X X F

X X F

X X F

X X F

X X F

X X F

X X F



Elenco dei soci intervenuti all' Assemblea Straordinaria  
giorno 15/10/2016

DEL 14/10/2016 della Banca Popolare di Milano convocata in seconda convocazione il

NOMINATIVO AZIONISTA DELEGANTI E RAPPRESENTATI	Parziale	Totale	INDICAZIONI DEL VOTO		
			Straordinaria		
			1	2	3
- PER DELEGA DI MAFFEI MARTINA	148		X	X	F
- PER DELEGA DI MAMELI VERONICA	3.544		X	X	F
- PER DELEGA DI FUSCO SILVANO	652		X	X	F
FINELLI FRANCO	9.201	21.774	X	X	F
			X	X	F
FINESSI FILIPPO	100	9.201	X	X	F
			X	X	F
FINESSI UMBERTO	50	100	X	X	F
			X	X	F
FINOCCHI FABIO	7.456	50	X	X	F
			X	X	F
FINOCCHIARO CARMELA	9.270	7.456	X	X	F
			X	X	F
FINOCCHIO DANIELA	336	9.270	F	F	F
			F	F	F
FINOTTO ELISA	12.106	336	X	X	F
			X	X	F
FIOCCHI ROBERTO	11.407	12.106	F	F	F
			F	F	F
FIOCCO MARIA	12.391	11.407	X	X	F
			X	X	F
FIORE ALBERICO	8.371	12.391	X	X	F
			X	X	F
FIORE ARCANGELO	374	8.371	X	X	C
			X	X	C
FIORELLINI CARMELA	100	374	F	F	C
			F	F	C
FIorentini CLAUDIO	8.667	100	X	X	C
			X	X	C
FIORI LAURA	10.611	8.667	X	X	F
			X	X	F
- IN RAPPRESENTANZA DEL MINORE ZAPPA ALESSIA	2		X	X	F
- IN RAPPRESENTANZA DEL MINORE ZAPPA FEDERICA	2		X	X	F
		10.615			
FIORINI MOROSINI PAOLO	7.589		F	F	F
			F	F	F
- IN RAPPRESENTANZA DEL MINORE FIORINI MOROSINI MARIA	100		F	F	F
		7.689			
FIORINO PAOLO	7.973		X	X	F
			X	X	F
FIORIO PAOLO	3.725	7.973	X	X	F
			X	X	F
FLOREAN DAVIDE	285	3.725	X	X	F
			X	X	F
FOCARACCIO MARIANGELA	8.001	285	X	X	F
			X	X	F

Elenco dei soci intervenuti all' Assemblée Straordinaria  
giorno 15/10/2016

DEL. 14/10/2016 della Banca Popolare di Milano convocata in seconda convocazione il

NOMINATIVO AZIONISTA DELEGANTI E RAPPRESENTATI	Parziale	Totale	INDICAZIONI DEL VOTO		
			Straordinaria		
			1	2	3
FODDE CRISTINA	8.173	8.001		X	X F
				X	X F
FOLCIA DANIELE	7.128	8.173		X	X F
				X	X F
FOLCIO PAOLO LUIGI	100	7.128		X	X F
				X	X F
- PER DELEGA DI FOI CIO CARLO	100			X	X F
- PER DELEGA DI BERTINOTTI EMMA	2			X	X F
- PER DELEGA DI ZILIO MARISTELLA	18.058			X	X F
- PER DELEGA DI FAMILIARI ANGELA	1			X	X F
- PER DELEGA DI PEREGO IDA MARIA	14.995			X	X F
- PER DELEGA DI CATTANEO MARIA ADELE	61.731			X	X F
- PER DELEGA DI RIGOLIO MARIA CRISTINA	12.104			X	X F
- PER DELEGA DI GALLI LUIGIA	9.174			X	X F
- PER DELEGA DI MOLTENI ANTONIO	1			X	X F
FOLDA EMILIA	18.031	116.266		X	X F
				X	X F
FOLETTO DARIO LUIGI	6.709	18.031		X	X F
				X	X F
FONSO PAOLO	9.448	6.709		X	X F
				X	X F
FONSO ROBERTO	10.884	9.448		F	F F
				F	F F
FONTANA ANTONELLA	1	10.884		X	X C
				X	X C
FONTANA ANTONINO	1.000	1		X	X X
				X	X X
FONTANA CARLO	8.894	1.000		X	X F
				X	X F
FONTANA CARLO	8.414			X	X F
				X	X F
- PER DELEGA DI CORENGIA GIANCARLO	45			X	X F
- PER DELEGA DI NARDI PAOLO	8.609			X	X F
- PER DELEGA DI CORONA MAURIZIO	253			X	X F
- PER DELEGA DI CORONA KATIA	2			X	X F
- PER DELEGA DI CAMINITI DOMENICO	45			X	X F
- PER DELEGA DI PARISI MASSIMO	5.259			X	X F
- PER DELEGA DI ARCERI TIZIANA	9.216			X	X F
- PER DELEGA DI BERTESELLI STEFANIA	21.355			X	X F
- PER DELEGA DI OSTI LUCA	7			X	X F

Elenco dei soci intervenuti all' Assemblea Straordinaria  
giorno 15/10/2016

DEL 14/10/2016 della Banca Popolare di Milano convocata in seconda convocazione il

	Parziale	Totale	INDICAZIONI DEL VOTO		
			Straordinaria		
			1	2	3
NOMINATIVO AZIONISTA					
DELEGANTI E RAPPRESENTATI					
- PER DELEGA DI PASTORE MARCO	8.409	61.614	X	X	F
FONTANA CHIARA	13.969	13.969	X	X	F
FONTANA DAVIDE	8.092		F	F	F
FONTANA DAVIDE	6.747	6.747	X	X	F
FONTANA GIOVANNI	1	1	X	X	C
FONTANA GIUSEPPE GIULIANO	7.417	7.417	X	X	F
FONTANA RENATO	2.042		F	F	C
- PER DELEGA DI BARINDELLI GIOVANNI	331	2.373	F	F	C
FONTANA ROBERTO	69.378		X	X	F
- IN RAPPRESENTANZA DEL MINORE FONTANA BRUNO	1.242		X	X	F
- IN RAPPRESENTANZA DEL MINORE FONTANA VALERIO	1.233	71.853	F	F	F
FONTANELLA BARBARA	16.637	16.637	F	F	F
FONTANELLA NADIA	334	334	X	X	X
FONTANESI RICCARDO	26.505	26.505	X	X	F
FONTANILI ELEONORA	111	111	X	X	F
FONTANIN FULVIO	10.372	10.372	X	X	F
FONTI CLARA MINA	2.174	2.174	X	X	F
FORCHIONE MODESTO	8.249	8.249	X	X	F
FORCONI PAMELA	15.416	15.416	X	X	F
FORESTI CARLO	2.000	2.000	X	X	X
FORIN LUCIA	9.062	9.062	X	X	F
FORMENTI ELIANA	2.000		X	X	C
- PER DELEGA DI BRUNO MICHELE	2	2.002	X	X	C
FORMOSA GIUSEPPE	23.424	23.424	X	X	C
FORMOSA LAURA	473		F	F	F



Elenco dei soci intervenuti all' Assemblée Straordinaria  
giorno 15/10/2016

DEL 14/10/2016 della Banca Popolare di Milano convocata in seconda convocazione il

NOMINATIVO AZIONISTA

DELEGANTI E RAPPRESENTATI

	Parziale	Totale	INDICAZIONI DEL VOTO		
			Straordinaria		
			1	2	3
		473		F	F F
FORNERIS DIEGO	3.187		X	X	F
		3.187	X	X	F
FORNERIS PAOLO	10.208		X	X	F
		10.208	X	X	F
FORNI ROBERTO	12.000		X	X	F
			X	X	F
- PER DELEGA DI INGIGNOLI FRANCA	2.000		X	X	F
		14.000	X	X	F
FORTI ALESSANDRA	1.000		X	X	F
			X	X	F
- PER DELEGA DI FARESE GIULIA	100		X	X	F
- PER DELEGA DI FARESE MASSIMO	1.000		X	X	F
- PER DELEGA DI FARESE ALESSANDRO	136		X	X	F
		2.236	X	X	F
FORTUNA FEDERICA	2		X	X	C
		2	X	X	C
FORTUNA IRENE	2		X	X	F
			X	X	F
- PER DELEGA DI FORTUNA ALICE	2		X	X	F
		4	X	X	F
FORTUNATO SILVIA	12.374		X	X	F
		12.374	X	X	F
FOSCHI MASSIMO	10.787		X	X	F
		10.787	X	X	F
FOSSATI ALBERTO	51		F	F	F
		51	F	F	F
FOSSATI DAVIDE	14.977		X	X	F
		14.977	X	X	F
FOSSATI ENRICO	44.780		F	F	F
			F	F	F
- PER DELEGA DI ROGINA PIERINA	501		F	F	F
		45.281	X	X	C
FOSSATI GUIDO	10		X	X	C
			X	X	C
- PER DELEGA DI BELLINI MARIA TERESA	70		X	X	C
- PER DELEGA DI GIALDI PIETRO ANTONIO	186		X	X	C
- PER DELEGA DI ROSSI RENATO	6.300		X	X	C
		6.566	X	X	F
FOSSATI LAURA	8.269		X	X	F
		8.269	X	X	F
FOSSATI MATTEO	2.364		X	X	F
		2.364	X	X	F
FOSSATI PIETRO	25.000		X	X	F
			X	X	F
- PER DELEGA DI CAPELLI DAVIDE	2		X	X	F
- PER DELEGA DI RURALE FRANCESCO	6.949		X	X	F

Elenco dei soci intervenuti all' Assemblea Straordinaria  
giorno 15/10/2016

DEI. 14/10/2016 della Banca Popolare di Milano convocata in seconda convocazione il

NOMINATIVO AZIONISTA DELEGANTI E RAPPRESENTATI	Parziale	Totale	INDICAZIONI DEL VOTO		
			Straordinaria		
			1	2	3
- PER DELEGA DI LARELLI SERGIO LUIGI	47.942		X	X	F
- PER DELEGA DI MESSINA ANNA MARIA	34.160		X	X	F
- PER DELEGA DI FOSSATI ROBERTO	100		X	X	F
FOSSATI SONIA	100	114.153	X	X	F
			X	X	F
FOSSI SIMONETTA	9.433	100	F	F	F
			F	F	F
FOZZATO MASSIMO	5.259	9.433	X	X	F
			X	X	F
FRACASSI MAURO	1.000	5.259	X	X	F
			X	X	F
FRANCESCHINI FABIO	15.394	1.000	X	X	F
			X	X	F
FRANCHI CRISTINA	6.984	15.394	X	X	F
			X	X	F
FRANCHI KAREN	7.533	6.984	X	X	F
			X	X	F
FRANCHI LUCA CARLO	213	7.533	X	X	F
			X	X	F
FRANCHINI CARLO	13.308	213	F	F	F
			F	F	F
FRANCIOSI DORIANA	9.836	13.308	X	X	F
			X	X	F
FRANCO MATTIA	1	9.836	X	X	F
			X	X	F
FRANCONE FRANCO	10.000	1	X	X	C
			X	X	C
- PER DELEGA DI GARAVAGLIA ARIANNA	20		X	X	C
- PER DELEGA DI TRECCHI FRANCA	100		X	X	C
- PER DELEGA DI GARAVAGLIA FRANCO	6.295		X	X	C
FRANZI ALBA	17.729	16.415	X	F	F
			X	F	F
FRANZONI ROSELLA	12.667	17.729	X	X	F
			X	X	F
FRANZO' FRANCESCA	6.880	12.667	X	X	F
			X	X	F
FRANZOLIN MAURIZIO LUIGI ELIO	38.705	6.880	X	X	F
			X	X	F
FRANZONI DANIELE	8.530	38.705	X	X	F
			X	X	F
FRANZONI MAURO	1	8.530	X	X	F
			X	X	F
- PER DELEGA DI PICICCI PAOLA	7.434		X	X	F

Elenco dei soci intervenuti all' Assemblea Straordinaria  
giorno 15/10/2016

DEL 14/10/2016 della Banca Popolare di Milano convocata in seconda convocazione il

	Parziale	Totale	INDICAZIONI DEL VOTO		
			Straordinaria		
			1	2	3
<b>NOMINATIVO AZIONISTA</b>					
<b>DELEGANTI E RAPPRESENTATI</b>					
- PER DELEGA DI <b>PIVESSO GIUSEPPINA</b>	200		X	X	F
- PER DELEGA DI <b>NEGRO MARIA GABRIELLA</b>	7.390		X	X	F
- PER DELEGA DI <b>GUZZI TERESINA</b>	1		X	X	F
- PER DELEGA DI <b>LO VECCHIO ISABELLA</b>	886		X	X	F
- PER DELEGA DI <b>KELLER CLAUDIO</b>	1		X	X	F
- PER DELEGA DI <b>ALFONSI ALFONSO</b>	886		X	X	F
- PER DELEGA DI <b>MAROTTA MARIA FRANCESCA</b>	100		X	X	F
- PER DELEGA DI <b>DE CHIARA GIOVANNI</b>	500		X	X	F
- PER DELEGA DI <b>MORGANTE GERARDO</b>	100		X	X	F
<b>FRASCA NUNZIA</b>	9.670	17.499	X	X	F
			X	X	F
<b>FRASCAROLO CARLO</b>	44.336	9.670	F	F	F
			F	F	F
<b>FRASCHINI CORRADO</b>	680	44.336	F	F	C
			F	F	C
- PER DELEGA DI <b>FRASCHINI BEATRICE PAOLA</b>	888		F	F	C
- PER DELEGA DI <b>EMILIANI DANIELE</b>	5.701		F	F	C
- PER DELEGA DI <b>FIIPPINI NERINA</b>	4.216		F	F	C
- PER DELEGA DI <b>VIRIVE FERDINANDO</b>	10		F	F	C
- PER DELEGA DI <b>VIRIVE ROBERTO VITTORIO</b>	10		F	F	C
- PER DELEGA DI <b>BEVILACQUA FULVIO</b>	7.411		F	F	C
- PER DELEGA DI <b>CALLONI LUIGIA</b>	4.815		F	F	C
- PER DELEGA DI <b>LOCATI MARIO GIUSEPPE</b>	1.000		F	F	C
<b>FRASCIONE SIMONANGELA</b>	7.198	24.731	X	X	F
			X	X	F
<b>FRATINO CARLO</b>	6.713	7.198	X	X	F
			X	X	F
<b>FRATINO MADDALENA</b>	1.772	6.713	X	X	F
			X	X	F
- PER DELEGA DI <b>MARCHEGIANI PAOLA</b>	26.913		X	X	F
- PER DELEGA DI <b>FIORITTI ADA FRANCESCA</b>	3.526		X	X	F
- PER DELEGA DI <b>DE FILIPPIS FRANCESCO</b>	2		X	X	F
- PER DELEGA DI <b>NARACCI MARIATERESA</b>	888		X	X	F
- PER DELEGA DI <b>NARACCI ROSANNA</b>	2		X	X	F
- PER DELEGA DI <b>MARCHEGIANI MASSIMO</b>	136		X	X	F
- PER DELEGA DI <b>NIRO BRUNO COSTANTE</b>	9.068		X	X	F
- PER DELEGA DI <b>ARIANO GIANPIETRO</b>	3.754		X	X	F
- PER DELEGA DI					

Elenco dei soci intervenuti all' Assemblée Straordinaria  
giorno 15/10/2016

DEL 14/10/2016 della Banca Popolare di Milano convocata in seconda convocazione il

NOMINATIVO AZIONISTA DELEGANTI E RAPPRESENTATI	Parziale	Totale	INDICAZIONI DEL VOTO		
			Straordinaria		
			1	2	3
DE FILIPPIS MICHELA	2		X	X	F
- PER DELEGA DI FIORITTI MARTINO	10.934	56.997	X	X	F
FRATINO MICHELINA	0		X	X	F
- PER DELEGA DI PIPINO GIOVANNA	7.594		X	X	F
- PER DELEGA DI BEVERE MICHELE	2		X	X	F
- PER DELEGA DI MARCHESANO ROSA	2		X	X	F
- PER DELEGA DI MARCHESANO CARMELA	2		X	X	F
- PER DELEGA DI BEVERE DANILO	2		X	X	F
- PER DELEGA DI ADDANTE PIA	7.581		X	X	F
- PER DELEGA DI MARCHESANO VINCENZINO	910		X	X	F
- PER DELEGA DI TEDESCO MARIA RITA	10		X	F	F
- PER DELEGA DI FANOLLA MARIA	245	16.348	X	F	F
FRATTINI ENRICO	10.000		F	F	F
- PER DELEGA DI INVERNIZZI MARIA GRAZIA	100		F	F	F
- PER DELEGA DI GALBIATI GIUSEPPINA	1.360		F	F	F
- PER DELEGA DI MERLO MARIA ROSA	471		F	F	F
- PER DELEGA DI PRADA SUSANNA	13.889		F	F	F
- PER DELEGA DI FRATTINI TOMMASO	889		F	F	F
- PER DELEGA DI BRANDI LAURA MARIA	3.342		F	F	F
- PER DELEGA DI FARINA ELENA	886		F	F	F
- PER DELEGA DI FARINA PAOLO	2.686		F	F	F
- PER DELEGA DI INVERNIZZI GABRIELE	100		F	F	F
- PER DELEGA DI FONTANA RITA	100		F	F	F
FRATTINI IGINA	24.288	33.823	F	F	F
FREDDI RAFFAELLA	10.125	24.288	F	F	F
FREDELLA FULVIO	8.664	10.125	X	X	F
FREGONI FRANCESCA	68	8.664	X	X	A
FREGOSI ROBERTA	330	68	X	X	F
FRENI AGATINA	60	330	X	X	F
FRIGENI SILVIA	10.278	60	X	X	F



Elenco dei soci intervenuti all' Assemblée Straordinaria  
giorno 15/10/2016

DEL 14/10/2016 della Banca Popolare di Milano convocata in seconda convocazione il

NOMINATIVO AZIONISTA DELEGANTI E RAPPRESENTATI	Parziale	Totale	INDICAZIONI DEL VOTO		
			Straordinaria		
			1	2	3
<b>FRIGERIO BARBARA</b>	21.294	10.278		X X C	
- PER DELEGA DI <b>BRÙNO RICCARDO</b>	557			X X C	
- PER DELEGA DI <b>CODENA LUCIANO</b>	1			X X C	
- PER DELEGA DI <b>MARIANI DANIELE</b>	1			X X C	
- PER DELEGA DI <b>BOSCHETTI ARMANDO</b>	32.858	54.711		X X C	
<b>FRIGERIO FABIO</b>	971	971		X X F	
				X X F	
<b>FRIGERIO MANUELA</b>	1.362			X X F	
				X X F	
- IN RAPPRESENTANZA DEL MINORE <b>PIROVANO MATTIA</b>	2	1.364		X X F	
<b>FRIGERIO MASSIMO</b>	2.000			X X F	
				X X F	
- IN RAPPRESENTANZA DEL MINORE <b>FRIGERIO ERIKA</b>	2	2.002		X X F	
<b>FRIGERIO SARA</b>	6.615	6.615		X X F	
				X X F	
<b>FRIGHETTO CLAUDIO</b>	1			X X C	
				X X C	
- PER DELEGA DI <b>FRIGHETTO SONIA</b>	32			X X C	
- PER DELEGA DI <b>FERRARI LUIGI</b>	1	31		X X C	
<b>FRIGNANI MARCO</b>	7.962	7.962		X X F	
				X X F	
<b>FRIGNATI MICHELE</b>	23.960			X X F	
				X X F	
- PER DELEGA DI <b>CANTU ANTONIO</b>	100			X X F	
- PER DELEGA DI <b>MORELLI MARIA ROSA</b>	272			X X F	
- PER DELEGA DI <b>VIGANO GIORGIO</b>	1			X X F	
- PER DELEGA DI <b>COZZI CESARINO</b>	1.496			X X F	
PER DELEGA DI <b>COZZI CHIARA MARIA</b>	1.700			X X F	
- PER DELEGA DI <b>GHILLARDI ADRIANA</b>	3.423			X X F	
- PER DELEGA DI <b>PENNAZZI VENIERO</b>	5.000			X X F	
- PER DELEGA DI <b>RICCABONI GIUSEPPE</b>	55.197	91.149		X X F	
<b>FRIGO SANDRA</b>	13.598	13.598		X X F	
				X X F	
<b>FRIXIONE CINZIA</b>	7.532	7.532		X X F	
				X X F	
<b>FROMENTO CRISTIANA</b>	13.345	13.345		X X F	
				X X F	
<b>FRONTI SIMONA</b>	33.546	33.546		X X F	
				X X F	



Elenco dei soci intervenuti all' Assemblée Straordinaria  
giorno 15/10/2016

DEL 14/10/2016 della Banca Popolare di Milano convocata in seconda convocazione il

	Parziale	Totale	INDICAZIONI DEL VOTO		
			Straordinaria		
			1	2	3
NOMINATIVO AZIONISTA DELEGANTI E RAPPRESENTATI			X	X	F
FRONTINI MARCO	3		X	X	F
		3			
FRONTINI MONICA	7.417		X	X	F
		7.417			
FRONTINI SILVIA	10		X	X	F
		10			
FRUSTACI FAUSTO	24.944		X	X	C
		24.944			
FULCO MARCO	7.050		X	X	F
		7.050			
FUMAGALLI ALESSANDRO	10.211		X	X	F
		10.211			
FUMAGALLI ALESSANDRO ANTONIO	2		F	F	F
- PER DELEGA DI FITTANTE GIOVANNI	168		F	F	F
- PER DELEGA DI DI CHIANO MARIA GRAZIA	32.133		F	F	F
- PER DELEGA DI PELUCCHI LAURA	544		F	F	F
- PER DELEGA DI AIELLO NICOLO	3.240		F	F	F
- PER DELEGA DI CIARLETTA PAOLA	10.783		F	F	F
		46.870			
FUMAGALLI ALESSIA	8.266		F	F	X
		8.266			
FUMAGALLI ANNA	1.018		X	X	F
		1.018			
FUMAGALLI EGIDIO	70.612		X	X	F
		70.612			
FUMAGALLI EMANUELE	886		X	X	F
		886			
- PER DELEGA DI FUMAGALLI VALENTINA	886		X	X	F
- PER DELEGA DI ALDEGHI LUISELLA	7.532		X	X	F
- PER DELEGA DI MATTAVELLI SIMONETTA	50.000		X	X	F
- PER DELEGA DI BEZZE PAOLO	287		X	X	F
- PER DELEGA DI ALDEGHI SIMONE	1		X	X	F
- PER DELEGA DI MAFFEI NADIA	1		X	X	F
		59.593			
FUMAGALLI ENZO IGINO	40.607		X	X	F
		40.607			
FUMAGALLI FAUSTA	500		F	F	C
		500			
FUMAGALLI FILIPPO	435		X	X	F
		435			
FUMAGALLI GABRIELE	8.080		X	X	F
		8.080			
FUMAGALLI IVAN DAVIDE	7.992		X	X	F

Elenco dei soci intervenuti all' Assemblea Straordinaria  
giorno 15/10/2016

DEL 14/10/2016 della Banca Popolare di Milano convocata in seconda convocazione il

NOMINATIVO AZIONISTA DELEGANTI E RAPPRESENTATI	Parziale	Totale	INDICAZIONI DEL VOTO		
			Straordinaria		
			1	2	3
		7.992	X	X	F
FUMAGALLI LUCA ANGELO	304		X	X	F
		304	X	X	F
FUMAGALLI LUCA MARIA	947		X	X	F
		947	X	X	F
FUMAGALLI MATTEO ANGELO	19.504		X	X	C
		19.504	X	X	C
FUMAGALLI MAURIZIO ADAMO	13.734		X	X	F
		14.386	X	X	F
- IN RAPPRESENTANZA DEL MINORE FUMAGALLI FEDERICO	652		X	X	F
FUMAGALLI MAURO	22.168		X	X	C
		42.877	X	X	C
- PER DELEGA DI FISSARDI ANNA MARIA	8.860		X	X	C
- PER DELEGA DI FUMAGALLI SARA ELISABETTA MARIA	5.780		X	X	C
- PER DELEGA DI D'AGOSTA IGNAZIO	1.631		X	X	C
- PER DELEGA DI FUMAGALLI MARTA MARIA	4.438		X	X	C
FUMAGALLI ROBERTA	588		X	X	F
		588	X	X	F
FUMAGALLI ROBERTO	378		X	X	F
		11.331	X	X	F
- IN RAPPRESENTANZA DEL MINORE FUMAGALLI FILIPPO	2		F	F	F
FUMAGALLI ROBERTO	11.331		F	F	F
- IN RAPPRESENTANZA DEL MINORE FUMAGALLI FRANCESCO SAMUELE	2.720		F	F	F
FUMAGALLI ROBERTO	650		X	X	F
		650	X	X	F
FUMAGALLI SILVANO	68.000		X	X	F
		68.506	X	X	F
- PER DELEGA DI CORBETTA ANDREA	506		X	X	F
FUMAGALLI STEFANO	3		X	X	F
		3	X	X	F
FUMAGALLI TOMMASO MARIA	8.864		X	X	C
		8.864	X	X	C
FUNES MELANIA	10		X	X	F
		7.562	X	X	F
- PER DELEGA DI ESPOSITO DEBORAH	7.552		X	X	F
FURBELLI ELENA	1.221		X	F	F
		1.221	X	F	F
FUREGATO ARMANDINO	9.199		X	X	C
		9.199	X	X	C
FURIATO VALERIA	7.046		X	X	F
		7.046	X	X	F
FUSAI GIANLUIGI	8.509		X	X	F
			X	X	F

Elenco dei soci intervenuti all' Assemblea Straordinaria  
giorno 15/10/2016

DEL 14/10/2016 della Banca Popolare di Milano convocata in seconda convocazione il

NOMINATIVO AZIONISTA DELEGANTI E RAPPRESENTATI	Parziale	Totale	INDICAZIONI DEL VOTO		
			Straordinaria		
			1	2	3
- IN RAPPRESENTANZA DEL MINORE FUSAI NARA	100	8.609	X	X	F
FUSCO ANDREA	6.699	6.699	X	X	C
FUSI ANNAJISA	8.446	8.446	X	X	F
FUSI CESARE CAMILLO	15.096	15.848	F	F	F
- IN RAPPRESENTANZA DEL MINORE FUSI EVA LAVINIA	752	4.936	F	F	F
FUSI ELISA	4.936	4.936	X	X	F
FUSI GIANFRANCO	2.000	2.000	X	X	C
FUSI LUCIO	100	2.000	X	X	C
- PER DELEGA DI VIGO GIGLIOLA	19.299	66.312	X	X	C
- PER DELEGA DI FUMAGALLI ERNESTO	27.575	13.133	X	X	F
- PER DELEGA DI NENNA ANTONELLA MARIA	8.889	13.133	X	X	F
- PER DELEGA DI SOMMA FRANCESCO	449	13.133	X	X	F
- PER DELEGA DI RENOSTO DANIELA	10.000	13.133	X	X	C
FUSI MICHELE	13.133	13.133	X	X	F
FUSI ROBERTO	1.000	1.000	X	X	F
FUSILLI ROBERTO	50.089	50.089	F	F	F
GABALDI CARMEN	8.965	8.965	X	X	F
GABBINI GRAZIA RAFFAELLA	8.399	8.399	X	X	F
GABRIELE NICO	276	8.399	X	X	C
- PER DELEGA DI MANDELLI VALERIO	44.246	105.210	X	X	C
- PER DELEGA DI LAUDANDO MICHELE	60.180	17.913	X	X	C
- PER DELEGA DI SCHENATTI GIOVANNA	100	17.913	X	X	C
- PER DELEGA DI SCHENATTI FABIA	136	17.913	X	X	C
- PER DELEGA DI LAUDANDO FRANCESCO	136	17.913	X	X	C
- PER DELEGA DI LAUDANDO RENATO	136	17.913	X	X	C
GABRIELLI STEFANO	17.913	17.913	X	X	C
GADALETA FABIO	7.658	17.913	X	X	F

Elenco dei soci intervenuti all' Assemblée Straordinaria  
giorno 15/10/2016

DEL 14/10/2016 della Banca Popolare di Milano convocata in seconda convocazione il

NOMINATIVO AZIONISTA DELEGANTI E RAPPRESENTATI	Parziale	Totale	INDICAZIONI DEL VOTO		
			Straordinaria		
			1	2	3
GAETA CARLO	10.006	7.658		X X F	
				X X F	
GAETA GIOVANNI	15.001	10.006		X X C	
				X X C	
- PER DELEGA DI ZANONI MARCO	200			X X C	
- PER DELEGA DI SCHIEPPATI ANTONIO	100			X X C	
GAETANO GIUSEPPE ANTONELLO	50.000	15.301		F F C	
				F F C	
- PER DELEGA DI FERRI DANIELA	2			F F C	
- PER DELEGA DI MORANTE DAVIDE	886			F F C	
- PER DELEGA DI DIGLIO VERONICA	470			F F C	
GAGLIARDI PIER PAOLO	7.199	51.358		X X F	
				X X F	
GAIAS SILVANA MARIA	3.002	7.199		X X X	
				X X X	
GAISSO BARBARA	9.535	3.002		X X F	
				X X F	
GALANTE GEMELLI GERMANA	1.000	9.535		X X F	
				X X F	
GALANTINI DAVIDE	285	1.000		X X F	
				X X F	
GALASSINI FRANCA	2	285		X X F	
				X X F	
GALBANI FLAVIA	5.259	2		X X F	
				X X F	
GALBARINI ANDREA EMILIO	86.411	5.259		F F F	
				F F F	
GALBARINI GIOVANNI	23.722	86.411		X X F	
				X X F	
- PER DELEGA DI GALBARINI STEFANIA	4.136			X X F	
GALBIATI ALBERTO	100	27.858		X X F	
				X X F	
GALBIATI LAURA	7.695	100		X X F	
				X X F	
GALBIATI MAURIZIO ALBERTO	10.793	7.695		X X C	
				X X C	
- IN RAPPRESENTANZA DEL MINORE GALBIATI FEDERICA	202			X X C	
GALBIATI RAFFAELE	30.000	10.995		X X F	
				X X F	
GALBIATI ROBERTO FILIPPO	7.417	30.000		X X F	
				X X F	
- IN RAPPRESENTANZA DEL MINORE GALBIATI ANNA	100			X X F	
GALBIATI SABRINA	4.381	7.517		X X C	

Elenco dei soci intervenuti all' Assemblea Straordinaria  
giorno 15/10/2016

DEL 14/10/2016 della Banca Popolare di Milano convocata in seconda convocazione il

NOMINATIVO AZIONISTA DELEGANTI E RAPPRESENTATI	Parziale	Totale	INDICAZIONI DEL VOTO		
			Straordinaria		
			1	2	3
		4.381	X	X	C
GALBIATI SILVIA	6.428		X	X	F
		6.428	X	X	F
GALBUSSERA FRANCESCO	33.636		X	X	F
		33.636	X	X	F
GALBUSSERA SILVIA	8.564		X	X	F
		8.564	X	X	F
GALEZZI STEFANO	1		X	X	F
			X	X	F
- PER DELEGA DI BREVI VALERIA	1		X	X	F
- PER DELEGA DI MORGANTE GIORGIO	100		X	X	F
- PER DELEGA DI SEPATI ELISABETTA	1		X	X	F
- PER DELEGA DI SEPATI GIANPIETRO	1		X	X	F
- PER DELEGA DI MORGANTE GIANFRANCO	100		X	X	F
- PER DELEGA DI CADEI ROBERTO	1		X	X	F
- PER DELEGA DI MORGANTE MORENA	100		X	X	F
- PER DELEGA DI MARTINENGO GIOVANNI	1		X	X	F
- PER DELEGA DI STRABLA FABIO	1		X	X	F
- PER DELEGA DI BARZIZZA ANGELINA	1		X	X	F
		308	X	X	C
GALFRASCOLI STEFANIA	15.977		X	X	C
		15.977	X	X	C
GALIMBERTI ANDREA	7.400		X	X	F
		7.400	X	X	F
GALIMBERTI ANGELA	172		X	X	F
		172	X	X	F
GALIMBERTI EMANUELE	8.679		X	X	C
		8.679	X	X	C
GALIMBERTI FABIO	1		F	F	C
		1	F	F	C
GALIMBERTI LAURA	1.000		X	X	F
			X	X	F
- PER DELEGA DI BERRETTINO ROBERTO	2		X	X	F
- PER DELEGA DI OLIVIER MIRTA	4.430		X	X	F
- PER DELEGA DI MAGLIARISI GIUSEPPE	3.000		X	X	F
- PER DELEGA DI BASSANI EUGENIO MARIA	3.000		X	X	F
- PER DELEGA DI BAFFI GABRIELE	3.000		X	X	F
- PER DELEGA DI BAFFI ALBERTO	1.069		X	X	F
- PER DELEGA DI MERATI MARIO	500		X	X	F
- PER DELEGA DI ARECCO MARCO	4.000		X	X	F
- PER DELEGA DI			X	X	F

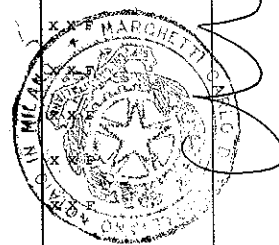

Elenco dei soci intervenuti all' Assemblée Straordinaria  
giorno 15/10/2016

DEL 14/10/2016 della Banca Popolare di Milano convocata in seconda convocazione il

	Parziale	Totale	INDICAZIONI DEL VOTO		
			Straordinaria		
			1	2	3
NOMINATIVO AZIONISTA					
DELEGANTI E RAPPRESENTATI					
ROTELLA GREGORIO	886		X	X	F
GALIMBERTI LORENZO	20.227	20.887	X	X	F
GALIMBERTI LUCIANO	6.088	20.227	X	X	F
GALLAZZI ANDREA	1	6.088	X	X	F
GALLAZZI GIACOMO	4.737	1	X	X	F
GALLAZZI GIORGIO GIOVANNI	54.334	4.737	X	X	F
GALLETTI DUCCIO	42.579	54.334	F	F	F
GALLETTI SIMONA	7.752	42.579	F	F	F
GALLI ALESSANDRO	3.713	7.752	X	X	F
- PER DELEGA DI GALLI CLAUDIO	886		X	X	F
- PER DELEGA DI GALLI STEFANO	18.279		X	X	C
- PER DELEGA DI PASCUCCI GIOVANNA	100		X	X	C
GALLI ANTONELLA FRANCESCA	8.975	22.978	X	X	C
GALLI BRUNO	30.164	8.975	X	X	F
GALLI DANIELA	8.472	30.164	F	F	F
GALLI DAVID CARLO	100	8.472	F	F	F
- IN RAPPRESENTANZA DEL MINORE GALLI MATTEO	100		F	F	F
- IN RAPPRESENTANZA DEL MINORE GALLI ANDREA	100		F	F	F
- IN RAPPRESENTANZA DEL MINORE GALLI ALBERTO	100		F	F	F
GALLI EUGENIO	8.382	400	F	F	F
GALLI FEDERICA	7.820	8.382	F	F	F
- IN RAPPRESENTANZA DEL MINORE GARGHETTI TOMMASO	100		X	X	F
- IN RAPPRESENTANZA DEL MINORE GARGHETTI FILIPPO	100		X	X	F
GALLI LUIGI	6.885	8.020	X	X	F
GALLI MARIO	10.000	6.885	X	X	F
GALLI SIMONA	100	10.000	X	X	F

Elenco dei soci intervenuti all' Assemblea Straordinaria  
giorno 15/10/2016

DHL 14/10/2016 della Banca Popolare di Milano convocata in seconda convocazione il

NOMINATIVO AZIONISTA DELEGANTI E RAPPRESENTATI	Parziale	Totale	INDICAZIONI DEL VOTO		
			Straordinaria		
			1	2	3
		100			
GALLI STEFANO	10.796		X	X	F
			X	X	F
GALLINO PAOLO	2	10.796	X	X	F
			X	X	F
- PER DELEGA DI TAUSELI TIZIANA	16	18	X	X	F
GALLINO ROBERTO	9.735		X	X	F
			X	X	F
		9.735			
GALLO ANTONIO	8.385		X	X	F
			X	X	F
		8.385			
GALLO GIOVANNI	1.000		X	X	C
			X	X	C
		1.000			
GALLO GIUSEPPINA	5		X	X	F
			X	X	F
		5			
GALLO MARESA	1		X	X	F
			X	X	F
		1			
GALVANIN MANUELA	14.422		X	X	F
			X	X	F
		14.422			
GAMBA CARLA	235		X	X	F
			X	X	F
		235			
GAMBEL EDOARDO LUIGI IMPERIO	1.003		X	X	F
			X	X	F
- PER DELEGA DI GAMBEL MASSIMILIANO	704	1.707	X	X	F
GAMBERONI BARBARA	11.942		X	X	F
			X	X	F
		11.942			
GAMBINI FRANCESCA ROMANA	8.264		X	X	F
			X	X	F
		8.264			
GAMBINI LIA	10		X	X	F
			X	X	F
- IN RAPPRESENTANZA DEL MINORE NAGLIATI SIMONE	500	510	X	X	F
GAMBUZZA GIANLUCA	10.475		X	X	F
			X	X	F
		10.475			
GANASSALI LUISA CECILIA	4.806		X	X	F
			X	X	F
		4.806			
GANDINI DARIO DAVIDE	12.414		X	X	F
			X	X	F
		12.414			
GANDINI ENZO	510		X	X	F
			X	X	F
- PER DELEGA DI SELLITRI GRAZIA CLOTHDE	510	1.020	X	X	F
GANDINI GIANNI	8.123		X	X	F
			X	X	F
		8.123			
GANDINI MANUELA	71.208		X	X	F
			X	X	F
		71.208			
GANDINI MARCO	100		X	X	C
			X	X	C



Elenco dei soci intervenuti all' Assemblée Straordinaria  
giorno 15/10/2016

DEL 14/10/2016 della Banca Popolare di Milano convocata in seconda convocazione il

	Parziale	Totale	INDICAZIONI DEL VOTO		
			Straordinaria		
			1	2	3
<b>NOMINATIVO AZIONISTA</b>					
<b>DELEGANTI E RAPPRESENTATI</b>					
- PER DELEGA DI BIFFI MILENA	3.121		X	X	C
- PER DELEGA DI PEREGO ANNAMARIA	100		X	X	C
- PER DELEGA DI GARAVAGLIA ARMANDO	5.600		X	X	C
- PER DELEGA DI DI CHIO ANTONIO	1.231		X	X	C
- PER DELEGA DI LUINI GIAN CARLO	8.196		X	X	C
- PER DELEGA DI CARMINATI OLGA	137		X	X	C
		17.885			
<b>GANDINI MARIA VITTORIA</b>	7.082		X	X	F
			X	X	F
		7.082			
<b>GANDOLFI CHIARA</b>	181		X	X	F
			X	X	F
- PER DELEGA DI LANDI LIDIA	11.643		X	X	F
- PER DELEGA DI BETTARELLI GIAN CLAUDIO	8.311		X	X	F
- PER DELEGA DI BIANCOROSSO DIEGO	6.562		X	X	F
- PER DELEGA DI INDERST MAURO	75.001		X	X	F
- PER DELEGA DI SANDRINI CARLA	28.736		X	X	F
- PER DELEGA DI CARBOGNO ELISA	103		X	X	F
- PER DELEGA DI LIMITI FILIPPO	23.743		X	X	F
- PER DELEGA DI DOBOLETTA ALESSANDRA	53.196		X	X	F
- PER DELEGA DI PREVITALI DANIELE	7.986		X	X	F
- PER DELEGA DI MUSCARA' MELANIA	8.219		X	X	F
		223.681			
<b>GANDOLFI SIMONA</b>	7.373		X	X	F
			X	X	F
		7.373			
<b>GANDOLINI GIANCARLO</b>	13.075		X	X	F
			X	X	F
		13.075			
<b>GANGEMI ABRAMO</b>	33.017		X	X	F
			X	X	F
		33.017			
<b>GANNA ALBERTO</b>	10.861		F	F	F
			F	F	F
		10.861			
<b>GARAU CRISTINA</b>	1		X	X	F
			X	X	F
		1			
<b>GARAU GIUSEPPE</b>	10.623		F	F	C
			F	F	C
		10.623			
<b>GARAU JURJ</b>	7.183		X	X	C
			X	X	C
		7.183			
<b>GARAVAGLIA DANIELE</b>	7.145		X	X	F
			X	X	F
		7.145			
<b>GARAVAGLIA DARIO LUIGI</b>	100		X	X	F
			X	X	F
- PER DELEGA DI CAMANINI MARIA TERESA	8.275		X	X	F
		8.375			
<b>GARAVAGLIA ENZO</b>	400		X	X	C



Elenco dei soci intervenuti all' Assemblée Straordinaria  
giorno 15/10/2016

DEL 14/10/2016 della Banca Popolare di Milano convocata in seconda convocazione il

NOMINATIVO AZIONISTA DELEGANTI E RAPPRESENTATI	Parziali	Totale	INDICAZIONI DEL VOTO		
			Straordinaria		
			1	2	3
			X	X	C
- PER DELEGA DI CANTARINI GIANLUCA	229		X	X	C
- PER DELEGA DI PAVESI EMANUELA ILDE	500		X	X	C
- PER DELEGA DI RIMOLDI LAURA	3.761		X	X	C
- PER DELEGA DI CLERICI ANGELO RAFFAELE LUIGI	140		X	X	C
- PER DELEGA DI FUMAGALLI CLAUDIO	23.449	28.479	X	X	C
GARAVAGLIA EUGENIO CAMILLO	10		F	F	F
			F	F	F
- PER DELEGA DI METTICA GARAVAGLIA SILVANA	10		F	F	F
- PER DELEGA DI GARAVAGLIA LUCA	10	30	F	F	F
GARAVAGLIA MARCO	971	971	X	X	F
GARAVAGLIA RENZO	100	100	X	X	F
GARAVAGLIA SERGIO	500	500	X	X	C
GARAVAGLIA UMBERTO	10.589	10.591	X	X	F
			X	X	F
- IN RAPPRESENTANZA DEL MINORE GARAVAGLIA ANDREA LUCREZIA	2	10.591	X	X	F
GARBAGNATI GIORGIA	8.146	8.146	F	F	F
			F	F	F
GARBARINI SERGIO	26.528	26.528	X	X	F
			X	X	F
GARBÈRI FABRIZIO	2.000	2.000	F	F	F
			F	F	F
GARBIN GIORGIO	668	668	X	X	X
			X	X	X
GARBO DARIO	3.987	3.987	X	X	F
			X	X	F
- PER DELEGA DI GHERSI RAFFAELLA	13.090	13.090	X	X	F
- PER DELEGA DI VISCO GILARDI CARLO	931	18.008	X	X	F
GARGANICO LUCA	2.158	2.158	X	X	F
			X	X	F
- IN RAPPRESENTANZA DEL MINORE GARGANICO LUDOVICA	102	2.362	X	X	F
- IN RAPPRESENTANZA DEL MINORE GARGANICO EDOARDO	102	2.362	X	X	F
GARGANICO MARCO	8.697	8.697	X	X	F
			X	X	F
GARGANO TERESA	10.540	10.540	X	X	F
			X	X	F
GARGANTINI BRUNO	7.000	7.000	X	X	X
			X	X	X
GARGANTINI BRUNO	7.000	7.000	X	X	F

Elenco dei soci intervenuti all' Assemblée Straordinaria  
giorno 15/10/2016

DEL 14/10/2016 della Banca Popolare di Milano convocata in seconda convocazione il

NOMINATIVO AZIONISTA DELEGANTI E RAPPRESENTATI	Parziale	Totale	INDICAZIONI DEL VOTO			
			Straordinaria			
			1	2	3	
		7.000		X	X	F
GARGANTINI EMILIO	100			X	X	F
- PER DELEGA DI CASTELLI SERGIO	1			X	X	F
GARIBOLDI ALBERTO GIORGIO	7.417	101		X	X	F
				X	X	F
GARIBOLDI RENATO	46.467	7.417		X	X	C
- PER DELEGA DI GARIBOLDI PAOLO	2.000			X	X	C
- PER DELEGA DI GARIBOLDI SILVIA	2.000			X	X	C
GARLINO CINZIA	5.851	50.467		X	X	F
				X	X	F
GAROFALO LORENZO	4.428	5.851		X	X	F
				X	X	F
GAROSI NICOLETTA	9.639	4.428		X	X	F
				X	X	F
GARRONI DANIELA	53.938	9.639		F	F	X
- IN RAPPRESENTANZA DEL MINORE LAZZARI LUCA	2			F	F	X
GARUTI BRUNA MARIA	13.231	53.940		X	X	F
				X	X	F
GASBARRI GIANFRANCO	8.758	13.231		F	F	F
				F	F	F
GASLINI GABRIELLA	570	8.758		X	X	F
				X	X	F
GASPARATO CESARINA	55.388	570		X	X	F
				X	X	F
GASPARETTI DANIELA	12.306	55.388		X	X	F
				X	X	F
GASPARI MONICA	361	12.306		X	X	F
- IN RAPPRESENTANZA DEL MINORE GOGLIO ANDREA	2			X	X	F
GASPAROTTI LILIANA	4.434	363		X	X	F
				X	X	F
GASPARRI DANILO	10.657	4.434		X	X	F
				X	X	F
GASPERONI PAOLA	7.001	10.657		X	X	F
				X	X	F
GASTALDO GIOVANNI	7.742	7.001		X	X	F
				X	X	F
GASTINELLI BRUNO	13.849	7.742		X	X	F
				X	X	F
GATTA MARIA LUISA	30.866	13.849		X	X	F
				X	X	F

Elenco dei soci intervenuti all' Assemblea Straordinaria  
giorno 15/10/2016

DEL 14/10/2016 della Banca Popolare di Milano convocata in seconda convocazione il

	Parziale	Totale	INDICAZIONI DEL VOTO		
			Straordinaria		
			1	2	3
<b>NOMINATIVO AZIONISTA</b>					
<b>DELEGANTI E RAPPRESENTATI</b>					
- IN RAPPRESENTANZA DEL MINORE FOGLIANI FRANCESCA	2	30.868	X	X	F
<b>GATTAVARI GABRIELE</b>	5.168	5.168	X	X	F
<b>GATTAZZO MONICA</b>	7.417	5.168	X	X	C
- IN RAPPRESENTANZA DEL MINORE OSCOLATI ALESSIA	1.233	8.650	X	X	C
<b>GATTI ALDO</b>	10.000	10.000	X	X	C
- PER DELEGA DI ZIGLIANI CAMILLO	11		X	X	C
- PER DELEGA DI BONIVENTO GIORGIO FERDINANDO	6.524		X	X	C
- PER DELEGA DI POBIATI GIANCARLO	2.000		X	X	C
- PER DELEGA DI BELLO GIANPIERO	3.002		X	X	C
- PER DELEGA DI CASATI TECLA MARIA	867		X	X	C
- PER DELEGA DI FUMAGALLI DONATELLA	8.864		X	X	C
- PER DELEGA DI GIAMPIETRO RENATO	4	31.272			
<b>GATTI ANGELO</b>	8.304	8.304	F	F	F
<b>GATTI DEBORA ADELE</b>	10.012	10.012	X	X	F
<b>GATTI GIANCARLO</b>	11.941	11.941	X	X	F
<b>GATTI GIORGIO</b>	6.539	6.539	X	X	C
- PER DELEGA DI LODIGIANI ROBERTO	5.126		X	X	C
- PER DELEGA DI CARMINATI MARIO	175	11.840	X	X	C
<b>GATTI GIOVANNI</b>	10.000	10.000	X	X	C
- PER DELEGA DI FRASSANITO ADRIANA	100		X	X	C
- PER DELEGA DI BRUNELLI ALESSANDRO	1.550		X	X	C
- PER DELEGA DI MAGISTRONI IMERIO	136		X	X	C
- PER DELEGA DI RAMELLI ANTONIO VITTORIO BENITO	817		X	X	C
- PER DELEGA DI MAGISTRONI OLIVIERO	136		X	X	C
- PER DELEGA DI SCARANGELLA RITA	1.152		X	X	C
- PER DELEGA DI DEPONTI CARLA	136		X	X	C
- PER DELEGA DI ASMETTI GIUSEPPE	44.391		X	X	C
- PER DELEGA DI REPOSSI MARIELLA	72	58.490	X	X	C
<b>GATTI MARCO</b>	7.113	7.113	X	X	F
<b>GATTI MARCO</b>	73	73	X	X	F



Elenco dei soci intervenuti all' Assemblée Straordinaria  
giorno 15/10/2016

DEL 14/10/2016 della Banca Popolare di Milano convocata in seconda convocazione il

NOMINATIVO AZIONISTA DELEGANTI E RAPPRESENTATI	Parziale	Totale	INDICAZIONI DEL VOTO		
			Straordinaria		
			1	2	3
- PER DELEGA DI GATTI ELEONORA	91		X	X	F
- PER DELEGA DI GATTI ALESSANDRO	94		X	X	F
GATTI PAOLA	22.031	258	X	X	F
GATTI SERGIO	100	22.031	X	X	F
GATTI VALENTINA	8.839	100	F	F	F
GATTO GABRIELE DONATO	6.876	8.839	X	X	F
GATTUSO DOMENICO	100	6.876	X	X	F
IN RAPPRESENTANZA DEL MINORE GATTUSO LORENZO	185	285	X	X	F
GAVAZZI MAURO	33.211	33.211	X	X	F
GAVIGLIO GIAN LUCA	2.158	2.158	X	X	F
GAVIOLI ALBERTO	2	2	X	X	F
GAVIRAGHI ALESSANDRO	63.241	63.241	X	X	F
GAVIRAGHI SABINA	100	100	X	X	F
GAVIRAGHI SIMONA	330	330	X	X	F
GAZZANO MARIA CRISTINA	7.000	7.000	X	X	F
GAZZOLA MARIO ROBERTO	576	576	F	F	F
GAZZOLA RENATO	1.799	1.799	F	F	F
GAZZOLA ROBERTO	1.206	1.206	X	X	F
GAZZOLA SERENA	2.056	2.056	X	X	F
GAZZOLA SILVIA ALESSANDRA	10.661	10.661	X	X	F
GAZZURRA ORIANA	8.618	8.618	X	X	F
GELMINI SILVIA	15.009	15.147	X	X	F
IN RAPPRESENTANZA DEL MINORE BIGNAMI CHRISTIAN	138	15.147	X	X	F
GELSOMINO MICHELE	1.000		X	X	C

Elenco dei soci intervenuti all' Assemblea Straordinaria  
giorno 15/10/2016

DEL 14/10/2016 della Banca Popolare di Milano convocata in seconda convocazione il

	Parziale	Totale	INDICAZIONI DEL VOTO		
			Straordinaria		
			1	2	3
NOMINATIVO AZIONISTA DELEGANTI E RAPPRESENTATI			X	X	C
GEMME CLAUDIA	7.108	1.000	F	F	F
GENEROSO VALERIA	536	7.108	X	X	F
GENNA MASSIMO MICHELINO	100	536	X	X	F
GENNARI FRANCESCA	16.210	100	X	X	F
GENONI MARA	7.035	16.210	X	X	A
GENOVESE MATTEO	6.880	7.035	X	X	F
GENOVESI MASSIMO	8.346	6.880	F	F	F
GENTILE FILIPPO	20	8.346	X	X	C
GENTILE LEONARDO	1	20	X	X	F
GENTILE MARIA VALERIA	7.515	1	X	X	F
GENTILI ENRICO	7.250	7.515	X	X	F
GERACA FRANCESCO	9.105	7.250	X	X	F
GERLI MARIA	455	9.105	X	X	C
GERNA ILARIA	3	455	X	X	F
GEROLI GIACOMINA	5.074	3	X	X	C
GEROLI PAOLA	12.457	5.074	X	X	C
- IN RAPPRESENTANZA DEL MINORE TOSCANI ANNA FRANCESCA	2	12.459	X	X	C
GEROSA CRISTINA	10.441	2	X	X	F
GEROSA GIANLUIGI EMANUELE	9.305	10.441	X	X	F
GEROSA RAFFAELLA	279	9.305	X	X	A
GESI ANGELO	13.920	279	F	F	F
GESSAGO BASALDELLA PURAT MASSIMO	8.541	13.920	X	X	F
- IN RAPPRESENTANZA DEL MINORE GESSAGO BASALDELLA PURAT ALICE	136	8.541	X	X	F

Elenco dei soci intervenuti all' Assemblée Straordinaria  
giorno 15/10/2016

DH1, 14/10/2016 della Banca Popolare di Milano convocata in seconda convocazione il

NOMINATIVO AZIONISTA DELEGANTI E RAPPRESENTATI	Parziale	Totale	INDICAZIONI DEL VOTO				
			Straordinaria				
			1	2	3		
GESTI MONICA	101	8.677			X X F		
					X X F		
GHEDA EMANUELA	652	101			X X F		
					X X F		
GHERARDI GIUSEPPE	8.534	652			X X F		
					X X F		
GHERARDI MONICA	137	8.534			X X F		
					X X F		
GHERARDINI LUCA	23.692	137			X X F		
					X X F		
GHERGHETTA ALBERTO	16.879	23.692			X X F		
					X X F		
GHERZI LUISA	7.000	16.879			X X F		
					X X F		
CHEVIO GIOVANNI ARNALDO	378	7.000			X X F		
					X X F		
CHEZZI EMANUELE	8.047	378			X X C		
					X X C		
CHEZZI MARCO	6.960	8.047			X X X		
					X X X		
CHEZZI MARCO	6.960	6.960			X X F		
					X X F		
CHEZZI VALENTINA	858	6.960			X X F		
					X X F		
GHIDINI GIOVANNI	16.740	858			X X X		
					X X X		
GHIDOTTI FABIO	694	16.740			X X F		
					X X F		
- IN RAPPRESENTANZA DEL MINORE GHIDOTTI GIORGIA VALENTINA	888	1.582			X X F		
GHIGGI VINCENZO	383	383			F F X		
					F F X		
GIUGLIO ETTORE	5	5			X X F		
					X X F		
GHILARDI VIRGILIO	9.166	9.166			X X F		
					X X F		
GHINASSI SABRINA	251	251			X X F		
					X X F		
GHIO PAOLA	8.175	8.175			X X F		
					X X F		
GHIRARDI GIULIANO	3.000				F F F		
					F F F		
- PER DELEGA DI LOMBARDI FRANCO	3.000				F F F		
- PER DELEGA DI GHIAZZA GIOVANNI BATTISTA	36				F F F		
- PER DELEGA DI MONDELLI GIUSEPPE	10				F F F		
- PER DELEGA DI					F F F		

Elenco dei soci intervenuti all' Assemblée Straordinaria  
giorno 15/10/2016

DEL 14/10/2016 della Banca Popolare di Milano convocata in seconda convocazione il

	Parziale	Totale	INDICAZIONI DEL VOTO		
			Straordinaria		
			1	2	3
<b>NOMINATIVO AZIONISTA</b>					
<b>DELEGANTI E RAPPRESENTATI</b>					
<b>BIRAGHI SERGIO</b>	10.880		F	F	F
- PER DELEGA DI <b>POY GIUSEPPINA</b>	1.348		F	F	F
- PER DELEGA DI <b>BIRAGHI SILVIA</b>	10.460		F	F	F
- PER DELEGA DI <b>LOVISOLO MARIO</b>	1.000		F	F	F
- PER DELEGA DI <b>LOVISOLO MARCO GIUSEPPE</b>	3.860		F	F	F
- PER DELEGA DI <b>DEZANI PAOLO</b>	49.500		F	F	F
- PER DELEGA DI <b>GALLIA CARLO ALBERTO</b>	339		F	F	F
		83.433			
<b>GHIRINGHELLO LUCA</b>	7.128		X	X	F
		7.128	X	X	F
<b>GHIRLANDA DARIA</b>	23.417		X	X	F
		23.417	X	X	F
<b>GHISI ANNA MARIA</b>	8.573		X	X	F
		8.573	X	X	F
<b>GHISLANDI MARCO</b>	1.444		X	X	F
		1.444	X	X	F
<b>GHITTI ANDREA</b>	36.315		F	F	F
		36.315	F	F	F
<b>GHO GIANCARLO</b>	11.353		X	X	F
		11.353	X	X	F
<b>GIACALONE STEFANIA</b>	3.000		X	X	F
			X	X	F
- PER DELEGA DI <b>LIBRERI CHIARA</b>	78		X	X	F
- PER DELEGA DI <b>DORDONI VANIA</b>	238		X	X	F
- PER DELEGA DI <b>CRIPPA ELENA</b>	3.087		X	X	F
- PER DELEGA DI <b>BONFA VIVIANA</b>	2		X	X	F
- PER DELEGA DI <b>SUARDI GIUSEPPE ALDO</b>	2		X	X	F
- PER DELEGA DI <b>GIANELLI ADELE</b>	886		X	X	F
- PER DELEGA DI <b>CATT'ANEO GIUSEPPE</b>	1.912		X	X	F
- PER DELEGA DI <b>COSCIA GIANFRANCO</b>	5.000		X	X	F
- PER DELEGA DI <b>ORECCHIA MAURO</b>	7.668		X	X	F
- PER DELEGA DI <b>BONFA VALTER</b>	886		X	X	F
		22.759			
<b>GIACCONE VINCENZO</b>	6.789		F	F	F
		6.789	F	F	F
<b>GIACHINO DANIELA GIOVANNA</b>	5.919		X	X	C
			X	X	C
- PER DELEGA DI <b>ANCONA VITO</b>	4.700		X	X	C
- PER DELEGA DI <b>SIMONETTA VITTORIO</b>	4.163		X	X	C
- PER DELEGA DI <b>ASSI VITTORIO</b>	443		X	X	C
- PER DELEGA DI <b>CHIAPPINI NICOLA</b>	1.167		X	X	C



Elenco dei soci intervenuti all' Assemblea Straordinaria  
giorno 15/10/2016

DEL 14/10/2016 della Banca Popolare di Milano convocata in seconda convocazione il

NOMINATIVO AZIONISTA DELEGANTI E RAPPRESENTATI	Parziale	Totale	INDICAZIONI DEL VOTO		
			Straordinaria		
			1	2	3
- PER DELEGA DI SCANNAVINI AUGUSTO	5			X	X
GIACINTI MARCELLINO	9.297	16.397		X	X
GIACOMAROSA LORENA	249	9.297		X	X
- IN RAPPRESENTANZA DEL MINORE RIZZI ANGELICA	4.430	4.679		X	X
GIACOMELLI LORENZO	100	100		X	X
GIACOMELLI PIERINO FRANCESCO	2.000	2.000		X	X
GIACOMUZZO NICOLETTA	9.344	9.344		F	F
GIAJ LEVRA CARLO	0			X	X
- IN RAPPRESENTANZA DI NIKE SRL	15.000	15.000		X	X
GIAMBELLI RICCARDO	4			X	X
- PER DELEGA DI NICIETTI GIOVANNI	549			X	X
- PER DELEGA DI LISSONI ROSA MARIA	476			X	X
- PER DELEGA DI SALA MATTEO	100	1.129		X	X
GIAMBELLI VITTORIO	9.372	9.372		F	F
GIAMMARIO ANTONIO	10.123	10.123		X	X
GIANANTONIO GIORGIO	30.526	30.526		X	X
GIANAZZA DANIELA	17.221	17.221		X	X
GIANAZZA MARIA GIULIA	7.665	7.665		X	X
GIANAZZA RICCARDA	2.658	2.658		X	X
GIANCARLI SONIA	368	368		X	X
GIANCOLA CHRISTIAN	7.145	7.145		X	X
GIANCOLA TOMMASO	21.700			X	X
- PER DELEGA DI LABOMBARDA MARIA MATTEA	1.360			X	X
- PER DELEGA DI GIANCOLA STEFANIA	1.362			X	X
- PER DELEGA DI DE CILLIS MICHELE	15.081			X	X
- PER DELEGA DI CENTOLA MARIO	1.329			X	X



Elenco dei soci intervenuti all' Assemblea Straordinaria  
giorno 15/10/2016

DEL 14/10/2016 della Banca Popolare di Milano convocata in seconda convocazione il

NOMINATIVO AZIONISTA DELEGANTI E RAPPRESENTATI	Parziale	Totale	INDICAZIONI DEL VOTO		
			Straordinaria		
			1	2	3
- PER DELEGA DI DI FIORE CARMELA	500		X	X	C
- PER DELEGA DI MAFFEI LUDOVICO	500	41.832	X	X	C
GIANDINOTO ALICE	6.942	6.942	X	X	F
			X	X	F
GIANDINOTO MICHELE VINCENZO	652	652	X	X	F
			X	X	F
GIANELLA GIUSEPPE	10.136	10.136	X	X	F
			X	X	F
GIANELLI GIANLUCA	11.986	11.986	X	X	F
			X	X	F
GIANETTI LAURA	9.847	9.847	X	X	F
			X	X	F
- PER DELEGA DI MIRENDA ALESSANDRA	1.343	18.612	X	X	F
- PER DELEGA DI SANTAMBROGIO MICHELE RICCARDO	7.422	18.612	X	X	F
GIANFORMICA GIUSEPPE	31.000	31.000	X	X	F
GIANFORTI MARIO ANTONIO	12.867	12.867	X	X	F
GIANI AMBROGIO	100	100	X	X	C
			X	X	C
- PER DELEGA DI LESMO DANIELA	100	100	X	X	C
- PER DELEGA DI SPANO ROSA MARIA	20.035	20.246	X	X	C
- PER DELEGA DI GREGORIANO DEBORAH	11	20.246	X	X	C
GIANI ANDREA	9.734	9.734	X	X	F
			X	X	F
- IN RAPPRESENTANZA DEL MINORE GIANI CHIARA	136	9.870	X	X	F
GIANI MARINA	334	334	X	X	F
			X	X	F
GIANI SERENA	1	1	X	X	F
			X	X	F
GIANI UMBERTO	11.534	11.534	X	X	F
			X	X	F
GIANNINI GIOVANNI	68.525	68.525	X	X	X
			X	X	X
- PER DELEGA DI GIANNINI ELENA ROSA MARIA	546	69.453	X	X	X
- PER DELEGA DI GIANNINI ALESSANDRA	382	69.453	X	X	X
GIANNINI LAVINIA	6.608	6.608	X	X	F
			X	X	F
GIANNINI LUIGI	19.360	19.360	X	X	C
			X	X	C
GIANNOCCOLI CARLO	8.208	8.208	X	X	F
			X	X	F

Elenco dei soci intervenuti all' Assemblée Straordinaria  
giorno 15/10/2016

DEL 14/10/2016 della Banca Popolare di Milano convocata in seconda convocazione il

	Parziale	Totale	INDICAZIONI DEL VOTO		
			Straordinaria		
			1	2	3
<b>NOMINATIVO AZIONISTA</b>					
<b>DELEGANTI E RAPPRESENTATI</b>					
GIANOTTI OLINDA LAULA	8.192	8.208		F	F A
				F	F A
GIANVECCHIO NICOLA	9.671	9.671	X	X	F
			X	X	F
GIARAMITELLI VITO EUGENIO	2.820	2.820	X	X	X
			X	X	X
- PER DELEGA DI GIARAMITELLI MATTEO	100	100	X	X	X
GILARDI PAOLA	251	251	X	X	F
			X	X	F
GILARDI VIRGINIO	730	730	X	X	C
			X	X	C
- PER DELEGA DI PELA' ANDREA	11	11	X	X	C
- PER DELEGA DI CECCARONI PATRIZIA	3.320	3.320	X	X	C
- PER DELEGA DI GUERRINI MAURIZIO	1.000	1.000	X	X	C
- PER DELEGA DI GUERRINI LORENZO	2.218	2.218	X	X	C
- PER DELEGA DI GAZZERA MARIA MADDALENA	100	100	X	X	C
- PER DELEGA DI GRASSO FRANCESCO	2.180	2.180	X	X	C
- PER DELEGA DI FRIGERI PAOLA ALESSANDR	9.363	9.363	X	X	C
- PER DELEGA DI DONDI CINDY	8.020	8.020	X	X	C
GILARDINI ELENA	12.311	12.311	X	X	X
			X	X	X
GILBERTI MARGHERITA	8.836	8.836	F	F	F
			F	F	F
GILI LAURA	2.500	2.500	X	X	F
			X	X	F
GINESE DANIELE GAETANO	396	396	X	X	F
			X	X	F
- IN RAPPRESENTANZA DEL MINORE GINESE SIMONA	2	2	X	X	F
- IN RAPPRESENTANZA DEL MINORE GINESE RICCARDO	888	888	X	X	F
GINEVRA EDOARDO MARIA	2.000	2.000	F	F	F
			F	F	F
GINZAGLIO GERMANO	8.451	8.451	X	X	F
			X	X	F
- IN RAPPRESENTANZA DEL MINORE GINZAGLIO GIULIA	4.020	4.020	X	X	F
GIobbio BARBARA	9.552	9.552	X	X	F
			X	X	F
GIOFRE MARIELLA	8.409	8.409	X	X	F
			X	X	F
GIOIA SERGIO	6.718	6.718	X	X	F
			X	X	F
GIOMMI CARLO	23	23	F	F	X
			F	F	X

Elenco dei soci intervenuti all' Assemblée Straordinaria  
giorno 15/10/2016

DEL 14/10/2016 della Banca Popolare di Milano convocata in seconda convocazione il

NOMINATIVO AZIONISTA DELEGANTI E RAPPRESENTATI	Parziale	Totale	INDICAZIONI DEL VOTO		
			Straordinaria		
			1	2	3
GIORDANI ALESSIO	4.526	23	X X F		
			X X F		
GIORDANO MARCO	10	4.526	X F C		
			X F C		
GIORGETTI EMILIO	40.000	10	F F F		
			F F F		
- PER DELEGA DI ZARO MARISA	1.949	41.949	F F F		
GIORGETTI FILIPPO	10.256	10.256	F F F		
			F F F		
GIORGETTI STEFANO	8.617	8.617	X X X		
GIORGI FABIO	8.335	8.335	X X X		
GIORGI GIUSEPPE	575	575	X X X		
GIORGI RITA	27	27	X X C		
			X X C		
GIORIA ANDREA	517	517	X X F		
			X X F		
GIOSSERANO DARIO SALVATORE	1	15.513	X X C		
			X X C		
- PER DELEGA DI GIROMETTA CLAUDIO MARIA	13.880		X X C		
- PER DELEGA DI GEMELLI ANGELO OTELLO	1.632		X X C		
GIOVANELLI PAOLO	652	652	X X X		
			X X X		
GIOVENZANA PAOLO	10.596	10.596	X X F		
			X X F		
GIOVINE MARIA TERESA	8.265	8.265	X X A		
			X X A		
GIRALDI FILOMENA	10		X X C		
			X X C		
- PER DELEGA DI POTENZA ANNA RITA	2		X X C		
- PER DELEGA DI POTENZA GAETANO	2	14	X X C		
GIRANI PIERANGELA	589	589	X X F		
			X X F		
GIRARDI LINO	10.734	10.734	X X F		
			X X F		
GIRELLI CONSOLARO LUIGI	1.000	1.000	F F C		
			F F C		
GIROLA DANILO	1	1	X X F		
			X X F		
GIROLA MAURIZIO	4.000		X X C		
			X X C		
- PER DELEGA DI MOLGORA MARIA LUISA	15.000		X X C		

Elenco dei soci intervenuti all' Assemblée Straordinaria  
giorno 15/10/2016

DEL 14/10/2016 della Banca Popolare di Milano convocata in seconda convocazione il

NOMINATIVO AZIONISTA DELEGANTI E RAPPRESENTATI	Parziale	Totale	INDICAZIONI DEL VOTO		
			Straordinaria		
			1	2	3
GIROLA SIMONE	8.937	19.000			
			X	X	F
			X	X	F
GIROMINI DORINA	26.496	8.937			
			X	X	F
			X	X	F
GISONI ROSA	16.906	26.496			
			F	F	F
			F	F	F
GIUDICE EGLE	19.439	16.906			
			F	F	F
			F	F	F
GIUDICE FORTUNATO	6.867	19.439			
			X	X	C
			X	X	C
- PER DELEGA DI GALBIATI NICOLO'	202				
			X	X	C
- PER DELEGA DI GALBIATI VITTORIO	444				
			X	X	C
- PER DELEGA DI VETRANO MARIA	558				
			X	X	C
- PER DELEGA DI VERDE MARIA	200				
			X	X	C
- PER DELEGA DI IVANOV GEORGI KRUMOV	200				
			X	X	C
GIUDICE ANDREA EMILIO	100	8.471			
			X	X	F
			X	X	F
GIUDICI EUGENIO	82	100			
			X	X	C
			X	X	C
GIUDICI GIANFRANCO	100	82			
			X	X	F
			X	X	F
- PER DELEGA DI MUSAZZI LUCIA	100				
			X	X	F
GIUDICI MICHELA	331	200			
			F	F	F
			F	F	F
GIUDICI UMBERTO	100	331			
			X	X	C
			X	X	C
- PER DELEGA DI GALLUZZI ANGELO	326				
			X	X	C
- PER DELEGA DI FERRARI GIOVANNI	10.438				
			X	X	C
- PER DELEGA DI PERI GIANPIETRO	1				
			X	X	C
- PER DELEGA DI TAMBORNINI PATRIZIA	51.410				
			X	X	C
- PER DELEGA DI FERRARI ELENA	888				
			X	X	C
- PER DELEGA DI CARNIGLIA ELENA GIULIA	100				
			X	X	C
GIUPPONI ALBERTO	1	63.263			
			X	X	F
			X	X	F
GIUPPONI LAURA	9.375	1			
			X	X	F
			X	X	F
GIUSSANI ALBERTO ARTURO	217	9.375			
			F	F	F
			F	F	F
- IN RAPPRESENTANZA DEL MINORE GIUSSANI MATTEO	100				
			F	F	F
GIUSSANI AMBROGIO	910	317			
			F	F	C
			F	F	C

Elenco dei soci intervenuti all' Assemblée Straordinaria  
giorno 15/10/2016

DEL 14/10/2016 della Banca Popolare di Milano convocata in seconda convocazione il

	Parziale	Totale	INDICAZIONI DEL VOTO		
			Straordinaria		
			1	2	3
<b>NOMINATIVO AZIONISTA</b>					
<b>DELEGANTI E RAPPRESENTATI</b>					
- PER DELEGA DI GIUSSANI STEFANO	2	912	F	F	C
GIUSSANI CHIARA	37.100	37.100	X	X	F
GNANI EMILIANO	7.593	7.593	X	X	F
GNECCHI GIUSEPPE	1.332	1.332	X	X	F
GOBETTI MARINA GIUSEPPINA	9.146	9.146	X	X	F
GOGLINO DANILO	8.539	8.539	X	X	F
GOLATO FULGENZIA	9.792	9.792	X	X	F
GOLINELLI GILBERTO	2.347	2.347	X	X	F
- PER DELEGA DI BEGHELLI SERGIO	7.635	7.635	X	X	F
- PER DELEGA DI TURCHETTI ANGELA	8.291	8.291	X	X	F
- PER DELEGA DI TUGNOLI GIORGIO	8.012	8.012	X	X	F
- PER DELEGA DI LELLI GIULIA	2	2	X	X	F
- PER DELEGA DI GOLINELLI LICIA	3	3	X	X	F
- PER DELEGA DI MINNELLA GAIA	385	385	X	X	F
- PER DELEGA DI BENNASSI PAOLINA	3	3	X	X	F
- PER DELEGA DI PIEROTTI PATRIZIA	821	821	X	X	F
- PER DELEGA DI CUCCOLI ANDREA	32.653	32.653	X	X	F
- PER DELEGA DI MACCARI MASSIMO	9.584	9.584	X	X	F
GOLINELLI NICOLA	7.950	69.736	X	X	F
- IN RAPPRESENTANZA DEL MINORE GOLINELLI ELENA	2	2	X	X	F
GOLTARA MARCO	27.738	27.738	F	F	F
GONELLA ERALDO	100	100	F	F	X
GONNELLA DAVIDE GIANNI	81	81	F	F	F
GORLA ANGELO	5	5	X	X	C
- PER DELEGA DI CASATI MARIA CRISTINA	2.690	2.690	X	X	C
- PER DELEGA DI ARCOINI ROBERTO	11.835	11.835	X	X	C
GORLA CHIARA	8.469	8.469	X	X	F
GORLA ROBERTO	1.000	1.000	X	X	C

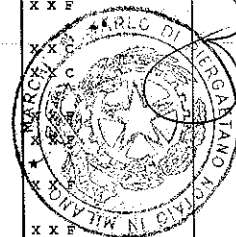

Elenco dei soci intervenuti all' Assemblée Straordinaria  
giorno 15/10/2016

DEL 14/10/2016 della Banca Popolare di Milano convocata in seconda convocazione il

NOMINATIVO AZIONISTA DELEGANTI E RAPPRESENTATI	Parziale	Totale	INDICAZIONI DEL VOTO		
			Straordinaria		
			1	2	3
- PER DELEGA DI VACCA ROBERTA	1.057		X	X	C
- PER DELEGA DI LAMBERTINI SILVANO	19.002		X	X	C
- IN RAPPRESENTANZA DEL MINORE GORLA VIOLA CORINNA	886		X	X	C
GORLANI ALBERTO	2.500	21.945	X	X	F
			X	X	F
GORLETTI ENRICO	12.611	2.500	X	X	F
			X	X	F
GORRINI FRANCO	105	12.611	X	X	A
			X	X	A
- PER DELEGA DI GIORGI CARLO	102		X	X	A
- PER DELEGA DI LUGLI EUGENIO	1.905		X	X	A
- PER DELEGA DI D'ERRICO VINCENZO	10		X	X	A
- PER DELEGA DI GORRINI SIMONA BARBARA	88		X	X	A
- PER DELEGA DI MARCHESI FELICE	72.706		X	X	A
- PER DELEGA DI GIORGI FALCO	1.453		X	X	A
- PER DELEGA DI BOSCH MATHLDE	2.720	79.089	X	X	A
GORRINI LILIANA	9.241	9.241	X	X	F
			X	X	F
GOTTARDI GIORGIO ANTONIO	9.520	9.520	X	X	X
			X	X	X
GOTTI IVAN LUIGI	24.443	9.520	X	X	F
			X	X	F
GOZZOLI FRANCESCO	7.446	24.443	X	X	F
			X	X	F
- PER DELEGA DI PEREGO ALBINA	6.721		X	X	F
- PER DELEGA DI MONTI SAVERIO	6.721		X	X	F
- PER DELEGA DI MONTI MADDALENA	6.721		X	X	F
- PER DELEGA DI MONTI PAOLA GIOVANNA	6.721		X	X	F
- PER DELEGA DI MONTI ANTONIO	6.074	40.404	X	X	F
GOZZOLI GIANNI	32.852	32.852	X	X	F
			X	X	F
GOZZOLI GIUSEPPE	7.665		X	X	F
			X	X	F
- PER DELEGA DI CANZIANI LUIGIA	36.236		X	X	F
- PER DELEGA DI RADICE FELICE GIUSEPPE	2.000		X	X	F
- PER DELEGA DI BERTOGLIO ANNA ROSA	412		X	X	F
- PER DELEGA DI RUSSO NUNNEI DONATELLA MARIA	100	46.413	X	X	F
GRADINI ALBERTINA ETTORINA	1		X	X	C

Elenco dei soci intervenuti all' Assemblea Straordinaria  
giorno 15/10/2016

DEL 14/10/2016 della Banca Popolare di Milano convocata in seconda convocazione il

NOMINATIVO AZIONISTA DELEGANTI E RAPPRESENTATI	Parziale	Totale	INDICAZIONI DEL VOTO		
			Straordinaria		
			1	2	3
- PER DELEGA DI ESPOSITO VINCENZO	13.656	13.657	X	X	C
GRADINI ANNUNZIATA	1.360		X	X	C
- PER DELEGA DI CAVENATI ROBERTO	1	1.361	X	X	F
GRAMAGLIA FRANCESCO	30.496		X	X	F
GRAMAGLIA GABRIELE	21.263	30.496	X	X	F
GRAMIGNA GIOVANNI	1		X	X	F
- PER DELEGA DI SPADONI RENATO	5.000	5.000	X	X	F
- PER DELEGA DI GARIGIOLA CLAUDIO MARIA	6.455		X	X	F
- PER DELEGA DI MUGNAINI GIUSEPPE	1.000	1.000	X	X	F
- PER DELEGA DI GHILARDI CINZIA	8.150		X	X	F
GRANARA MARIA LUISA	7.936	7.936	X	X	F
GRANATA GIANFRANCO	7.280		X	X	F
- PER DELEGA DI RACCHI ALBERTO	1	1	X	X	C
- PER DELEGA DI ZAMBONI MARIA PIA	8.658		X	X	C
- PER DELEGA DI CARCURO CARLO	59.991	59.991	X	X	C
- PER DELEGA DI SAVIOLA MARIA LUIGIA	2.245		X	X	C
GRANDI LAURA	2.000	2.000	X	X	F
GRANDINI BARBARA	8.541		X	X	F
GRASSI AMALIA	743	743	F	F	C
GRASSI ANDREA FULVIO	7.046		F	F	C
GRASSI DANIELE CESARE	1.000	1.000	F	F	F
- PER DELEGA DI LAURENTI RICCARDO	7.158		F	F	F
- PER DELEGA DI BARTOLETTI ROBERTA	10.046	10.046	F	F	F
- PER DELEGA DI LORENZI GIACOMO	2		F	F	F
- PER DELEGA DI DI MARCO BARBARA	9.361	9.361	F	F	F
- PER DELEGA DI BERTONI MARTA	929		F	F	F
- PER DELEGA DI AURICCHIO FRANCESCA	7.914	7.914	F	F	F
- PER DELEGA DI DONATI FRANCESCO	7.773		F	F	F

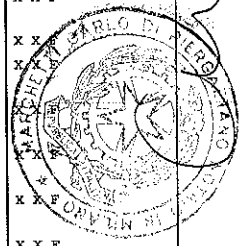

Elenco dei soci intervenuti all' Assemblée Straordinaria  
giorno 15/10/2016

DEL 14/10/2016 della Banca Popolare di Milano convocata in seconda convocazione il

NOMINATIVO AZIONISTA DELEGANTI E RAPPRESENTATI	Parziale	Totale	INDICAZIONI DEL VOTO		
			Straordinaria		
			1	2	3
- PER DELEGA DI ALBANO PAOLA	7.787	51.970	F	F	F
GRASSI ELENA	3	3	X	X	F
GRASSI ELMINO	1	1	X	X	F
- PER DELEGA DI NEGRONI ATTILIA	1	2	X	X	F
GRASSI LAURA	11.150	171	X	X	F
- IN RAPPRESENTANZA DEL MINORE BRUSA ANASTASIA	2	171	X	X	F
GRASSI LAURA	171	171	X	X	F
GRASSI MARCO	33.756	33.756	X	X	F
GRASSI MARIAPAOLA	29.042	29.042	X	X	F
GRASSI MARIO	16.000	16.000	X	X	F
GRASSI SEBASTIANI SAURA GIOVANNA	12.212	12.212	X	X	C
GRASSI SERGIO LUIGI	8.622	8.622	X	X	F
GRASSIA ANTONIO	5.000	10.324	X	X	F
- PER DELEGA DI GRASSIA CHIARA MANUELA	2.662	10.324	X	X	F
- IN RAPPRESENTANZA DEL MINORE GRASSIA VERDIANA MIRIAM	2.662	30.107	F	F	F
GRASSO ANTONIO	30.107	30.109	F	F	F
- IN RAPPRESENTANZA DEL MINORE GRASSO LUCIA	2	200	X	X	C
GRASSO FILIPPO	100	200	X	X	C
- PER DELEGA DI DONATO ANNALISA	100	9.188	X	X	F
GRASSO SIMONA	9.188	9.188	X	X	F
GRAZIOLI EMILIO	163	163	X	X	C
GRECO ANGELA CRISTINA	11.697	11.697	X	X	F
GRECO EUGENIO	1	11.697	X	X	C
- PER DELEGA DI MAIOLO RENATA CESIRA	49	10.582	X	X	C
- PER DELEGA DI MASCIOCCHI GIANCARLO	10.582	5.000	X	X	C
- PER DELEGA DI BERETTA ANNA MARIA	5.000		X	X	C
- PER DELEGA DI					



Elenco dei soci intervenuti all' Assemblée Straordinaria  
giorno 15/10/2016

DEL 14/10/2016 della Banca Popolare di Milano convocata in seconda convocazione il

NOMINATIVO AZIONISTA DELEGANTI E RAPPRESENTATI	Parziale	Totale	INDICAZIONI DEL VOTO		
			Straordinaria		
			1	2	3
FASANA STEFANO	9.520		X	X	C
- PER DELEGA DI CAVALLERONI COSTANZA	886		X	X	C
- PER DELEGA DI OTTONE CARLA RENZA MARIA	9		X	X	C
- PER DELEGA DI SALANDIN SILVANO	278		X	X	C
- PER DELEGA DI DI LEO DOMENICO FRANCESCO	10		X	X	C
- PER DELEGA DI GRECO LUCIA	9		X	X	C
		26.344			
GRECO LAURA	7.773		X	X	F
			X	X	F
GREGORI DAVIDE	6.739		X	X	F
		6.739	X	X	F
GREGORIO MARIALUISA	8.774		X	X	F
		8.774	X	X	F
GRIFFINI DANIELA	14.607		X	X	F
		14.607	X	X	F
GRIFFINI DANIELA FLAVIA	2.000		X	X	F
- PER DELEGA DI LUCCHI MARTA	2.027		X	X	F
- PER DELEGA DI SCHIAVI COSTANTINO MARCO	653		X	X	F
- PER DELEGA DI SCHIAVI ANNA MARIA	102		X	X	C
- PER DELEGA DI RINZULLO FRANCESCA	652		X	X	C
- PER DELEGA DI RINZULLO ELISABETTA	652		X	X	C
		6.086	X	X	F
GRILLO MASSIMO	40		X	X	F
- PER DELEGA DI VAVASSORI ROSSELLA	9.806		X	X	F
- PER DELEGA DI UNISI ELISA	6.387		X	X	F
- PER DELEGA DI GRILLO ANNA MARIA ROSARIA	90		X	X	F
- PER DELEGA DI GRILLO CLAUDIO	1		X	X	F
- PER DELEGA DI COZZI RAFFAELLA	8.068		X	X	F
- PER DELEGA DI FERRAGUTI ROBERTO	7.321		X	X	F
- PER DELEGA DI BRUSA VITTORIA	2		X	X	F
		31.715	F	F	F
GRILLO MICHELE	20.449		F	F	F
- IN RAPPRESENTANZA DEL MINORE GRILLO TOMMASO	346		F	F	F
		20.795	X	X	F
GRIMI MATTEO ANGELO	7.275		X	X	F
		7.275	X	X	F
GRIMOLDI ANTONELLA	31.806		X	X	F
		31.806	X	X	F
GRISENTI ANDREA	1		X	X	F
			X	X	F
- IN RAPPRESENTANZA DEL MINORE GRISENTI ALBERTO	100		X	X	F

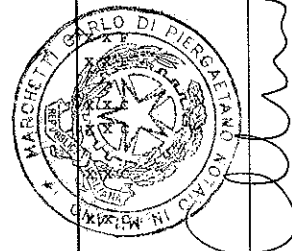

Elenco dei soci intervenuti all' Assemblée Straordinaria  
giorno 15/10/2016

DEL 14/10/2016 della Banca Popolare di Milano convocata in seconda convocazione il

	Parziale	Totale	INDICAZIONI DEL VOTO		
			Straordinaria		
			1	2	3
<b>NOMINATIVO AZIONISTA</b>					
DELEGANTI E RAPPRESENTATI					
- IN RAPPRESENTANZA DEL MINORE					
GRISENTI ALESSANDRO	100				X X F
GRITTINI IVANO	1.495	201			X X F
					X X F
GRITTINI SARA	7.196	1.495			X X F
					X X F
GROSSO GIOVANNI	100	7.196			X X F
					X X F
GROSSONI IVAN	8.535	100			X X F
					X X F
GROTTOLI FRANCO	5	8.535			X X F
					X X F
- PER DELEGA DI					
GROTTOLI SILVIA	2				X X F
- PER DELEGA DI					
MOTOFI LEONARDO	2				X X F
- PER DELEGA DI					
TERREZZI MARIA LUISA	1.672				X X F
- PER DELEGA DI					
RUSCONI ROSSELLA	12.357				X X F
- PER DELEGA DI					
ZUCARO SALVATORE ANTONI	6.190				X X F
- PER DELEGA DI					
DEDA MONIA	10.467	30.695			X X F
GROTTOLI GIANLUCA	6.739				X X F
					X X F
GRUGNI ARMANDO	5.000	6.739			X X F
					X X F
GRUGNI GIUSEPPE	1.500	5.000			X X C
					X X C
GRUGNI PAOLA	15.706	1.500			X X F
					X X F
GRUPPI ALESSIA	9.436	15.706			F F F
					F F F
GUADAGNO LUCIA	1.496	9.436			X X F
					X X F
- PER DELEGA DI					
MEDIA HALINA	873				X X F
- PER DELEGA DI					
CECILIA MARTINA	2				X X F
- PER DELEGA DI					
SCHIAVON ADRIANO	40.136				X X F
- PER DELEGA DI					
SCARIN MARIA GABRIELLA	136				X X F
- PER DELEGA DI					
LUNARDI RITA	100				X X F
- PER DELEGA DI					
MARINI ROLANDO	33.004				X X F
- PER DELEGA DI					
FASITTA DANIELA	15.471				X X F
- PER DELEGA DI					
SORELLA MARIA TERESA	5.259	96.477			X X F
GUAGNETTI ERNESTINO	100				X X F
					X X F
- PER DELEGA DI					
BERETTA GUAGNETTI ANNALISA	100				X X F
- PER DELEGA DI					

Elenco dei soci intervenuti all' Assemblea Straordinaria  
giorno 15/10/2016

DEL 14/10/2016 della Banca Popolare di Milano convocata in seconda convocazione il

NOMINATIVO AZIONISTA DELEGANTI E RAPPRESENTATI	Parziale	Totale	INDICAZIONI DEL VOTO		
			Straordinaria		
			1	2	3
GUAGNETTI EGLE VIVIANA	100	300	X	X	F
GUATTI MONICA	9.275	9.275	X	X	F
GUALANDI DANIELA	15.260	15.260	X	X	F
GUALDONI DAVIDE	19.241	19.241	X	X	F
GUALTE VALERIO	6.948	6.948	X	F	F
GUALTIERI PAOLA ELENA	446	446	X	X	A
GUARINI RAIMONDO	4.463	4.463	F	F	A
GUARINO MONICA	5.601	5.601	F	F	F
GUARNERI GIORGIO MASSIMO	8.986	8.986	F	F	F
GUARNERI MONICA	327	599	X	X	F
- IN RAPPRESENTANZA DEL MINORE NACCI FEDERICA	136		X	X	F
- IN RAPPRESENTANZA DEL MINORE NACCI ALESSANDRO	136		X	X	F
GUARNERIO FRANCESCO	10	30	X	X	F
- PER DELEGA DI RAVELLI AMBROGINA	10		X	X	F
- PER DELEGA DI COLOMBI ANGELO FELICE	10		X	X	F
GUARNERIO PAOLA	8.623	8.623	X	X	F
GUARNIERI MARILENA	10.069	10.069	X	X	F
GUASTAVIGNA ANNA	8.472	8.472	F	F	C
GUASTI LUIGI MARIO	1		F	F	C
- PER DELEGA DI GIANNUZZI VINCENZO	726		F	F	C
- PER DELEGA DI BINDA LUISA	1.000		F	F	C
- PER DELEGA DI GALBIATI ARMANDO	200		F	F	C
- PER DELEGA DI MARIANI VALTER	196		F	F	C
- PER DELEGA DI BETTI GLORIA	1.004		F	F	C
- PER DELEGA DI MARIANI ENRICO	6	3.133	X	X	C
GUAZZO ANDREA DARIO	8.682	8.682	X	X	C
GUAZZO PIERO	10.167		X	X	C

Elenco dei soci intervenuti all' Assemblée Straordinaria  
giorno 15/10/2016

DEL 14/10/2016 della Banca Popolare di Milano convocata in seconda convocazione il

NOMINATIVO AZIONISTA DELEGANTI E RAPPRESENTATI	Parziale	Totale	INDICAZIONI DEL VOTO		
			Straordinaria		
			1	2	3
- PER DELEGA DI COLOMBANI MARIA LUISA	222		X	X	C
- PER DELEGA DI VISAGLI GIANFRANCO	544		X	X	C
- PER DELEGA DI VANGI GIUSEPPE	9.975		X	X	C
- PER DELEGA DI FOLETTI ALDO	4.000		X	X	C
- PER DELEGA DI CONCA ANDREA	4.430		X	X	C
- PER DELEGA DI VAI GIUSEPPE	19.505		X	X	C
<b>GUAZZONI CARLO</b>	98.992	<b>48.843</b>	X	X	C
			X	X	C
<b>GUAZZONI GIORGIO</b>	9.285	<b>98.992</b>	F	F	F
			F	F	F
<b>GUAZZONI LAURA</b>	12.325	<b>9.285</b>	X	X	F
			X	X	F
- PER DELEGA DI GUAZZONI MARCO	8.860		X	X	F
- PER DELEGA DI GUAZZONI CARLO	8.860		X	X	F
- PER DELEGA DI TARRANO MARIA	886		X	X	F
- PER DELEGA DI ZINI GIULIANA	10		X	X	F
- PER DELEGA DI PREVITALI GIULIA	2		X	X	F
- PER DELEGA DI PENOTTI SILVIA LUIGIA	1.360		X	X	F
- PER DELEGA DI BERTUZZI PAOLO	1.284		X	X	F
- PER DELEGA DI MARGANI DANIELE	10.656		X	X	F
- PER DELEGA DI VISIO ELISA	7.360		X	X	F
- PER DELEGA DI VENIER MARIA LUIGIA	9.101		X	X	F
<b>GUAZZOTTI MARIA CARLA</b>	7.846	<b>60.704</b>	X	X	F
			X	X	F
<b>GUELI MONICA MARIELLA</b>	100	<b>7.846</b>	X	X	F
			X	X	F
- IN RAPPRESENTANZA DEL MINORE MOTTA ALESSIO	100	<b>200</b>	X	X	F
<b>GUERCI ALESSIA</b>	100	<b>100</b>	F	F	F
			F	F	F
<b>GUERCI GIANCARLO EDALFO</b>	10.079	<b>100</b>	X	X	F
			X	X	F
<b>GUERCI LUIGI</b>	100	<b>10.079</b>	X	X	C
			X	X	C
- PER DELEGA DI GUERCI MONICA	91		X	X	C
- PER DELEGA DI MANDRINI CLAUDIO MARIANO	7.169		X	X	C
- PER DELEGA DI MORIGGI ROSA GIOVANNA	496		X	X	C
<b>GUERCI ROMANO</b>	8.889	<b>7.856</b>	X	X	C
			X	X	C

Elenco dei soci intervenuti all' Assemblée Straordinaria  
giorno 15/10/2016

DEL 14/10/2016 della Banca Popolare di Milano convocata in seconda convocazione il

NOMINATIVO AZIONISTA DELEGANTI E RAPPRESENTATI	Parziale	Totale	INDICAZIONI DEL VOTO		
			Straordinaria		
			1	2	3
GUERINI MASSIMO	3.000	8.889	X	X	X
- PER DELEGA DI BANCHELLI MARIA GRAZIA	1.233		X	X	X
- PER DELEGA DI BANCHELLI ADRIANA	939		X	X	X
- PER DELEGA DI GUERINI ENRICO	886	6.058	X	X	X
GUERRA CRISTIANO	28.761	28.761	F	F	F
GUERRA FRANCESCA	7.829	7.829	F	F	F
GUERRA MARIA TERESA	8.584	8.584	X	X	F
GUERRA SERGIO	0		X	X	N
- PER DELEGA DI ROLANDI MARIA	50		X	X	F
- PER DELEGA DI GUERRA PAOLO	1				
- PER DELEGA DI GUERRA GIORGIO ERMINIO	3.000	3.051			
GUERRI MARA	13.309				
- IN RAPPRESENTANZA DEL MINORE CHIARI ALICE	2		F	F	F
- IN RAPPRESENTANZA DEL MINORE CHIARI GIULIA	654	13.965	X	X	F
GUERRIERI ANGELO GIULIO	8.310	8.312	X	X	F
- IN RAPPRESENTANZA DEL MINORE GUERRIERI LUCA	2		X	X	F
GUERRIERI LUIGI	11.663	11.663	X	X	F
GUERRIERI RODOLFO	6.970	6.970	X	X	F
GUERRINI EMANUELA	11.930	11.930	F	F	F
GUERRINI MARTA	7.971	7.971	F	F	F
GUERRINI MASSIMILIANO	7.791	7.791	X	X	F
GUFFANTI MAURO	6.955	6.955	F	F	F
GUIDA MARCO	6.758	6.758	X	X	F
GUIDI GIUSEPPE	1	1	X	X	F
GUIDI MARIA ANTONIA	881	881	X	X	F
GUIDI MASSIMO	23.010		X	X	F

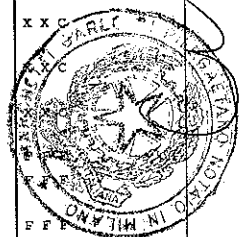

Elenco dei soci intervenuti all'Assemblea Straordinaria  
giorno 15/10/2016

DEL 14/10/2016 della Banca Popolare di Milano convocata in seconda convocazione il

NOMINATIVO AZIONISTA DELEGANTI E RAPPRESENTATI	Parziale	Totale	INDICAZIONI DEL VOTO					
			Straordinaria					
			1	2	3			
GUIDO ALESSANDRO	16.103	23.010				X X F		
						X X F		
GUIDONI CINZIA	136	16.103				X X F		
						X X F		
- IN RAPPRESENTANZA DEL MINORE SOMMARIVA GABRIELE CESARE	100	236				X X F		
GUIDONI ELENA	9.893	9.893				X X F		
						X X F		
GUIDOTTI ALESSANDRA	147	9.893				X X C		
						X X C		
- IN RAPPRESENTANZA DEL MINORE MENELAO GIORGIA	136	419				X X C		
- IN RAPPRESENTANZA DEL MINORE MENELAO LUCA	136	419				X X C		
GUIDOTTI MAURIZIO	51.209	51.209				F F F		
						F F F		
GUIGLIA MARCELLO	4.433	4.433				X X F		
						X X F		
GUIZZARDI GIANLUCA	12.606	12.606				X X F		
						X X F		
GUIZZARDI STEFANO	12.884	12.884				X X F		
						X X F		
GULINATTI NINFA	12.685	12.685				X X F		
						X X F		
GULLOTTA SALVATORE	17.344	17.344				X X F		
						X X F		
GUMA LIANA GIULIANA	9.018	9.018				X X F		
						X X F		
GUMIER ETTORE	11.845	14.143				X X C		
						X X C		
- PER DELEGA DI GALETTI SILVIA GIULIANA	2.298	14.143				X X C		
GUSMAROLI PIERLUIGI	393	393				F F F		
						F F F		
GUSMAROLI ROMANA	35.063	35.063				X X C		
						X X C		
GUZZI MARCO	9.782	9.782				X X C		
						X X C		
GUZZO ROMINA MANUELA	7.973	7.973				X X F		
						X X F		
IACAZZI AMBROGIO	10.000	10.200				F F X		
						F F X		
- PER DELEGA DI BRUNO RICCARDO	100	10.200				F F X		
- PER DELEGA DI CISLAGH PAOLA	100	10.200				F F X		
IACHINI IVANO	7.417	10.200				X X F		
						X X F		
- IN RAPPRESENTANZA DEL MINORE IACHINI LUCA	2	10.200				X X F		

Elenco dei soci intervenuti all' Assemblée Straordinaria  
giorno 15/10/2016

DEL 14/10/2016 della Banca Popolare di Milano convocata in seconda convocazione il

NOMINATIVO AZIONISTA DELEGANTI E RAPPRESENTATI	Parziale	Totale	INDICAZIONI DEL VOTO		
			Straordinaria		
			1	2	3
IACHINI SARA	8.051	7.419	X	X	F
			X	X	F
IANNACCI GIANCARLO	113	8.051	X	X	F
			X	X	F
- PER DELEGA DI DE SIMONE GUIDO	10.181		X	X	F
- PER DELEGA DI MISTRETTA PATRIZIA	8.832		X	X	F
- PER DELEGA DI COLANGELI DANIELA	8.371		X	X	F
		27.497			
IANNOTTI GIULIANO	15	15	X	X	F
			X	X	F
IANNUCCI GIOVANNI DOMENICO	88.645	88.645	X	X	F
			X	X	F
IAQUILANO MARCO DOMENICO	6.426	6.426	X	X	F
			X	X	F
IBBA ARIANNA	6.528	6.528	X	X	F
			X	X	F
IDONE VINCENZO	1	1			
IELMINI MARTINO	7.417	7.517	X	X	F
- IN RAPPRESENTANZA DEL MINORE IELMINI CLAUDIA	100		X	X	F
HERMITO DOMENICO FRANCESCO	6.422	6.422	F	F	F
			F	F	F
IESU STEFANO	10.538	10.538	X	X	F
			X	X	F
IEVA STEFANIA	11.402	11.402	F	F	F
			F	F	F
IGNAGNARO RAFFAELE	100	100	X	X	X
			X	X	X
ILARI ALBERTO	1	1	X	X	F
			X	X	F
ILLINI ISABELLA PALMA	9.382	9.382	F	F	F
			F	F	F
IMPERIALI NICOLA	502	502	X	X	C
			X	X	C
INCERTI PATRIZIA	8.000		X	X	F
			X	X	F
- PER DELEGA DI GUAGLIONE SIMONETTA	14.787		X	X	F
- PER DELEGA DI MATTEI GIANLUCA	11.446		X	X	F
		34.233			
INCORVAIA TIZIANA	5	5	X	X	F
			X	X	F
INFANTI RENATO	49.335	49.335	F	F	F
			F	F	F
INGARDIA LAURA	136.700		F	F	F
			F	F	F

Elenco dei soci intervenuti all' Assemblée Straordinaria  
giorno 15/10/2016

DEL 14/10/2016 della Banca Popolare di Milano convocata in seconda convocazione il

NOMINATIVO AZIONISTA DELEGANTI E RAPPRESENTATI	Parziale	Totale	INDICAZIONI DEL VOTO		
			Straordinaria		
			1	2	3
INGHILLERI GIANLUCA	5.211	136.700	X X F		
			X X F		
INGLESE CLEMENTE	9.216	5.211	X X F		
			X X F		
INGLESE MARIA ANGELA	100	9.216	X X F		
			X X F		
INGLESÌ LORENZO FRANCESCO	192	100	X X F		
			X X F		
INNAMORATI CRISTINA	7.789	192	X X F		
			X X F		
INNOCCA SERGIO	9.116	7.789	X X F		
			X X F		
INSELVINI OSCAR	100	9.116	X X F		
			X X F		
INTERRANTE PATRIZIA LEANA	6.826	100	X X F		
			X X F		
INTROINI MARCO	6.720	6.826	X F C		
			X F C		
INVERNI FRANCESCO	7.144	6.720	F F F		
			F F F		
INVERNIZZI DANIELA	1	7.144	X X F		
			X X F		
- IN RAPPRESENTANZA DEL MINORE RUSSO MATTEO	2	3	X X F		
INVERNIZZI GIOVANNI	5.259	5.259	X X F		
			X X F		
IODICE PAOLO ARNALDO	9.283	9.283	F F F		
			F F F		
IORIO FRANCESCO	50	9.283	F F C		
			F F C		
- PER DELEGA DI IORIO CHIARA	49		F F C		
- PER DELEGA DI DENOVA CARLO	10.000		F F C		
- PER DELEGA DI D'ORIA MARIA ESTER	10		F F C		
- PER DELEGA DI ROMITO LEONARDO	50		F F C		
IOSINI FABRIZIO	17	10.159	X X F		
			X X F		
IRLANDINI NADIA	7.973	17	X X F		
			X X F		
IRRERA GIUSEPPE	26	7.973	X X C		
			X X C		
- PER DELEGA DI ANGELILLIS GIANLUCA	2.901		X X C		
- PER DELEGA DI DI GIANVENTURA LUCA	2		X X C		
- PER DELEGA DI DI GIANVENTURA ALESSIA	2		X X C		
- PER DELEGA DI BRUSCHI BARBARA	7.910		X X C		



Elenco dei soci intervenuti all'Assemblea Straordinaria  
giorno 15/10/2016

DEL 14/10/2016 della Banca Popolare di Milano convocata in seconda convocazione il

	Parziale	Totale	INDICAZIONI DEL VOTO		
			Straordinaria		
			1	2	3
<b>NOMINATIVO AZIONISTA</b>					
<b>DELEGANTI E RAPPRESENTATI</b>					
- PER DELEGA DI <b>DI FRANCESCO MARCO</b>	9.149		X	X	C
- PER DELEGA DI <b>LOMBARDI ENRICO ANTONIO</b>	1.304		X	X	C
- PER DELEGA DI <b>UBALDINI MARTA</b>	6.983	28.277	X	X	C
<b>ISELLA ELDA</b>	652	652	X	X	X
			X	X	X
<b>ISELLA STEFANO</b>	31.373	31.373	X	X	C
			X	X	C
<b>ISGRO GIUSEPPE</b>	8.538		X	X	F
			X	X	F
- IN RAPPRESENTANZA DEL MINORE <b>ISGRO SUGAN OLIVIERO</b>	2	8.540	X	X	F
<b>ISOLA LAURA</b>	289	289	F	F	F
			F	F	F
<b>ISOLA NATALIA</b>	15.429	15.429	X		
			X		
<b>IULIANI ANTONIO</b>	11.296	11.296	X		
			X		
<b>IULIANI FRANCESCO</b>	10.344	10.344	X		
			X		
<b>IURLO TIZIANA</b>	11.779	11.779	X	X	F
			X	X	F
<b>IVALDI PATRIZIA</b>	7.832	7.832	X	X	F
			X	X	F
<b>IVONE BARBARA</b>	100		X	X	F
			X	X	F
- PER DELEGA DI <b>MORANDOTTI DANIELA</b>	9.495		X	X	F
- PER DELEGA DI <b>STURNIOLO VALERIA</b>	7.750		X	X	F
- PER DELEGA DI <b>INTRA NELLA</b>	1.000		X	X	F
- PER DELEGA DI <b>FERRI ELENA</b>	100		X	X	F
- PER DELEGA DI <b>PIGLIAFREDDO MASSIMO</b>	120		X	X	F
- PER DELEGA DI <b>BERTOGLIO ALESSIA</b>	81	18.646	X	X	F
<b>JESI SOFIA</b>	8.197	8.197	X	X	C
			X	X	C
<b>KOSHOVARI LORINA</b>	6.901	6.901	F	F	F
			F	F	F
<b>KRIZMAN ROBBY</b>	100	100	X	X	F
			X	X	F
<b>LA BARBERA AGOSTINO</b>	39	39	X	X	C
			X	X	C
<b>LA BARBERA DANILO GAETANO</b>	7.959		X	X	F
			X	X	F
- IN RAPPRESENTANZA DEL MINORE <b>LA BARBERA MATTIA</b>	654		X	X	F
- IN RAPPRESENTANZA DEL MINORE <b>LA BARBERA GIULIA</b>	928		X	X	F

Elenco dei soci intervenuti all' Assemblée Straordinaria  
giorno 15/10/2016

DEL 14/10/2016 della Banca Popolare di Milano convocata in seconda convocazione il

NOMINATIVO AZIONISTA DELEGANTI E RAPPRESENTATI	Frazzate	Totale	INDICAZIONI DEL VOTO		
			Straordinaria		
			1	2	3
LA FERLITA NICOLA	91	9.541		X X F	X X F
LA NEVE ALDO	7.498	91		X X C	X X C
LA PICCIRELLA NATALINA PAOLA	10.120	7.498		X X F	X X F
- IN RAPPRESENTANZA DEL MINORE QUAGLIARELLA MARTINA	602			X X F	X X F
- IN RAPPRESENTANZA DEL MINORE QUAGLIARELLA FRANCESCA	600			X X F	X X F
LA ROCCA LUCIA LETIZIA	12.150	11.322		F F F	F F F
LA ROCCA MARIA TERESA	5.259	12.150		F F F	F F F
LA ROSA DANIELE	9.279	5.259		X X F	X X F
LA ROSA MICHELE	6.609	9.279		X F F	X F F
LA SALVIA GIUSEPPINA	1.120	6.609		F F C	F F C
- PER DELEGA DI PICCIRILLO ALDO	41			F F C	F F C
LA TORRE OLIMPIA	1	1.161		X X C	X X C
LABIANCA SILVIA	8.111	1		F F F	F F F
LACCHINI ENZO	25.000	8.111		X X F	X X F
- PER DELEGA DI MAZZOLA ANNAMARIA	46			X X F	X X F
LADOLCETTA ANNUNZIATA	148	25.046		X X F	X X F
- PER DELEGA DI MORGANTE GIROLAMO	652			X X F	X X F
- PER DELEGA DI MAZZUCHELLI NORMA	652			X X F	X X F
- PER DELEGA DI SANCHIRICO NATALINA	652			X X F	X X F
LAGINESTRA SONIA RITA	18.960	2.104		F F F	F F F
- IN RAPPRESENTANZA DEL MINORE FERDORI FRANCESCA	237			F F F	F F F
- IN RAPPRESENTANZA DEL MINORE FERDORI TOMMASO	237			F F F	F F F
LAGOTANA ANGELA	30.536	19.434		X X F	X X F
LAMBRI CINZIA MARIA	7.894	30.536		X X F	X X F
LAMBRUSCHI LUCA	2.000	7.894		F F F	F F F
LAMESTA ANNALISA	11.674	2.000		X X F	X X F

Elenco dei soci intervenuti all' Assemblée Straordinaria  
giorno 15/10/2016

DEL 14/10/2016 della Banca Popolare di Milano convocata in seconda convocazione il

NOMINATIVO AZIONISTA DELEGANTI E RAPPRESENTATI	Parziali	Totale	INDICAZIONI DEL VOTO		
			Straordinaria		
			1	2	3
LAMONARCA FRANCESCO	5.760	11.674	X	X	N
- PER DELEGA DI SCANDOLARA SILVIO	4		X	X	N
- PER DELEGA DI ZELADA VANNI	20.000		X	X	N
- PER DELEGA DI TREVISANI GIUSEPPE	1.360		X	X	N
- PER DELEGA DI ROATI MARIA RITA	17.128		X	X	N
- PER DELEGA DI SPALLA ALESSANDRO	2.006		X	X	N
- PER DELEGA DI MONDELLI NICOLA	21.384	67.642	X	X	N
LAMPERTI GIOVANNI	629	629	X	X	F
LAMPERTICO GIORGIO	54	54	F	F	C
LAMPIS ANDREA	7.337	7.337	X	X	C
LANARO ROBERTA	7.718	7.718	X	X	C
LANCIANESE LUISA	8.504	8.504	X	X	F
LANCINI CLAUDIO	886		X	X	F
- PER DELEGA DI PROVENZA RICCARDO	2		X	X	F
- PER DELEGA DI MENTO GISELLA	8.784		X	X	F
- PER DELEGA DI CODINI LUCA	2		X	X	F
- PER DELEGA DI GROPPI ANNALISA	15.513		X	X	F
- PER DELEGA DI QUAINI MAURA MARIA ELIS	1		X	X	F
- PER DELEGA DI NATARELLA ERNANI	8.369		X	X	F
- PER DELEGA DI BIZZARRI LUCA	11.847		X	X	F
- PER DELEGA DI LAURIELLO ANTONELLO	887		X	X	F
- PER DELEGA DI DI PAOLO CLAUDIO	18.894		X	X	F
- PER DELEGA DI BARCELLA MARTINO	1	65.186	X	X	F
LANCINI GUIDO	2.158	2.158	X	X	C
LANDI ARRIGO	3.142		X	X	C
- PER DELEGA DI LORINI GUIDO	1.151		X	X	C
- PER DELEGA DI STELLATI ANTONIO	14.421		X	X	C
- PER DELEGA DI SCANDELLARI GIOVANNI	10		X	X	C
- PER DELEGA DI CARAGIUOLO DAVIDE	7.261		X	X	C
- PER DELEGA DI CANCIANI PIERANGELA	292		X	X	C



NOMINATIVO AZIONISTA DELEGANTI E RAPPRESENTATI	Parziale	Totale	INDICAZIONI DEL VOTO			
			Straordinaria			
			1	2	3	
- PER DELEGA DI MORELLI LIVIO	1.023			X	X	C
- PER DELEGA DI LUCINI ALBERTO	340			X	X	C
LANDI VALERIA	6.815	27.640		X	X	X
				X	X	X
LANDINI MONICA MARIA CRISTINA	100	6.815		X	X	F
- IN RAPPRESENTANZA DEL MINORE BRANCA CATERINA	2			X	X	F
LANDONI CORRADO	1	102		X	X	F
				X	X	F
LANDONI LAURA	9.420	1		X	X	F
				X	X	F
LANDONIO ALBERTO	9.513	9.420		X	X	F
				X	X	F
LANDREANI IOLE AMBROGIA	10	9.513		X	X	F
- IN RAPPRESENTANZA DEL MINORE CALO MARCO	2			X	X	F
LANFREDINI IGOR IMPERATORE	9.051	12		X	X	C
				X	X	C
LANGELLA LICIA	100	9.051		X	X	F
				X	X	F
LANINI GIADA SIMONETTA	6.906	100		X	X	C
				X	X	C
LANZA LAURA	6.734	6.906		X	X	F
				X	X	F
LANZALONE FERDINANDO	12.797	6.734		X	X	F
				X	X	F
LANZAROTTA ROSA	113	12.797		F	F	F
- PER DELEGA DI CONCA ROBERTO	1			F	F	F
LANZINI PAOLO	10	114		F	F	F
				F	F	F
LANZUOLO LUIGI	136	10		X	X	F
				X	X	F
LAPI ELENA CRISTINA	8.344	136		X	X	F
				X	X	F
LARDINI GIANNINO	2.000	8.344		X	X	F
				X	X	F
LARINI MARIA LUISA	100	2.000		X	X	F
- PER DELEGA DI SLAVAZZA ANDREA OSVALDO	2			X	X	F
- PER DELEGA DI SLAVAZZA LAURA MARIA RITA	2			X	X	F
- PER DELEGA DI CLEMENTI MARCO	182			X	X	F
- PER DELEGA DI GIOLA ANNA	2			X	X	F

Elenco dei soci intervenuti all' Assemblea Straordinaria  
giorno 15/10/2016

DEL 14/10/2016 della Banca Popolare di Milano convocata in seconda convocazione il

NOMINATIVO AZIONISTA DELEGANTI E RAPPRESENTATI	Parziale	Totale	INDICAZIONI DEL VOTO		
			Straordinaria		
			1	2	3
- PER DELEGA DI GIOLA GIANLUCA	100		X	X	F
- PER DELEGA DI SCRANO FRANCESCO	6.139		X	X	F
- PER DELEGA DI PROVERBIO CARLO	8.191		X	X	F
- PER DELEGA DI DE VITA DOMENICO	7.373		X	X	F
- PER DELEGA DI VILLA DIONIGI	11.690		X	X	F
		33.781			
LAROSA PIERINO	10		X	X	F
- PER DELEGA DI LAROSA RAFFAELLA	10		X	X	F
- PER DELEGA DI LAROSA FEDERICO	10		X	X	F
- PER DELEGA DI PELLIZZONI NOEMI	10		X	X	F
- PER DELEGA DI ALBANESE VINCENZO	2.856		X	X	F
		2.896			
LASSALAZ STEFANIA	36.236		X	X	F
		36.236			
LATTANZI ORNELLA	325		X	X	F
		325			
LATTUADA CESARE	6.121		X	X	F
- PER DELEGA DI LATTUADA BENEDETTA	3.382		X	X	C
- PER DELEGA DI LATTUADA CECILIA ALESSIA MARIA	1.692		X	X	C
- PER DELEGA DI FANTINI CLAUDIA MARIA GELTRUDE L	694		X	X	C
		11.889			
LATTUADA ENRICO	33.585		F	F	F
		33.585			
LATTUADA GIANPIETRO	587		X	X	F
		587			
LAUDANDO PAOLA	7.504		F	F	C
- IN RAPPRESENTANZA DEL MINORE MANDELLI GIULIA	136		F	F	C
- IN RAPPRESENTANZA DEL MINORE MANDELLI GIORGIO	136		F	F	C
		7.776			
LAUDISA ELEONORA	7.473		F	F	F
		7.473			
LAURA NICOLETTA	4.018		X	X	F
		4.018			
LAURENTI MARIA ELENA	9.075		X	X	F
		9.075			
LAURENZI MASSIMO	12.406		X	X	F
- IN RAPPRESENTANZA DEL MINORE LAURENZI ALICE	100		X	X	F
		12.506			
LAURIA ANTONIO	8.860		X	X	F
		8.860			
LAURIELLO GOFFREDO	7.417		X	X	F



Elenco dei soci intervenuti all' Assemblée Straordinaria  
giorno 15/10/2016

DEL 14/10/2016 della Banca Popolare di Milano convocata in seconda convocazione il

NOMINATIVO AZIONISTA DELEGANTI E RAPPRESENTATI	Parziale	Totale	INDICAZIONI DEL VOTO			
			Straordinaria			
			1	2	3	
L'AURIOLA FRANCESCA	16.880	7.417		X	X	F
LAVEZZARI TANIA MARTA	119	16.880		X	X	F
LAZZARI GIANCARLO	1	119		X	X	C
LAZZARI ROBERTO	7.398	1		F	F	F
LAZZARI SILVIA	6.782	7.398		X	X	F
LAZZARINI ANDREA	100	6.782		X	X	C
- PER DELEGA DI ASCARI SIVILLA	100			X	X	C
- PER DELEGA DI PAIELLA ROBERTO	8.860			X	X	C
- PER DELEGA DI PARONZINI GIANPIERO CARLO	10			X	X	C
- PER DELEGA DI LAZZARINI FABIANO	1.438			X	X	C
- PER DELEGA DI LAZZARINI SIMONA MARIA	100			X	X	C
- PER DELEGA DI CARLETTI GIORGIO	20			X	X	C
- PER DELEGA DI LAZZARINI MARTA CARLOTTA	4.430			X	X	C
LAZZARO ALESSANDRO	15.988	15.058		X	X	F
LE MURA MARCO	7.115	15.988		X	X	F
LECCHI BRUNO	200.000	7.115		X	X	C
LECCHI LUISA RICCARDA	11.131	200.000		X	X	X
LECIS FERNANDO	10.118	11.131		X	X	F
LEGA STEFANIA FLAMINIA	59	10.118		X	X	F
LEGGIERI CIRO	7.333	59		X	X	F
LEGGIERI RAFFAELLA	8.977	7.333		X	X	F
LEGNANI ELISA	2	8.977		X	X	F
- PER DELEGA DI DREZZADORE MAURIZIO	50.000			X	X	F
- PER DELEGA DI ROMEO RENATO	9.966			X	X	F
- PER DELEGA DI FILIPPINI MASSIMILIANO	10.000			X	X	F
- PER DELEGA DI SANDRI SILVIA	8.831			X	X	F
- PER DELEGA DI COSTANTINI VALTER	10.110			X	X	F

Elenco dei soci intervenuti all' Assemblée Straordinaria  
giorno 15/10/2016

DEL 14/10/2016 della Banca Popolare di Milano convocata in seconda convocazione il

	Parziale	Totale	INDICAZIONI DEL VOTO		
			Straordinaria		
			1	2	3
<b>NOMINATIVO AZIONISTA</b>					
<b>DELEGANTI E RAPPRESENTATI</b>					
- PER DELEGA DI MAGALOTTI CLAUDIA	9.161		X	X	F
- PER DELEGA DI ZENI ANNA MARIA	968		X	X	F
- PER DELEGA DI GALLETTO LUIGI	10.090		X	X	F
- PER DELEGA DI PAOLINI PAOLO	9.112		X	X	F
- PER DELEGA DI ORNELLI MARCO	9.297		X	X	F
		127.447			
<b>LEGRAMANTI CLAUDIO</b>	9.152		X	X	F
		9.152	X	X	F
<b>LEIGH ASIA JANE</b>	2		X	X	F
			X	X	F
- PER DELEGA DI MANUELLI SILVIA	2		X	X	F
- PER DELEGA DI MANUELLI LUCA	2		X	X	F
- PER DELEGA DI ZANOTTI LUCA	2		X	X	F
- PER DELEGA DI FERRI ALBERTO	81		X	X	F
- PER DELEGA DI GALATRO CARMELA	652		X	X	F
- PER DELEGA DI FERRAZZANO GIUSEPPE	652		X	X	F
- PER DELEGA DI FANTOLI ANNAMARIA	20		X	X	F
- PER DELEGA DI TAMBORINI MANUELA	13.829		X	X	F
- PER DELEGA DI RECALDINI LAURA	16.723		X	X	F
		31.965			
<b>LELLA MARINA</b>	9.054		X	X	F
		9.054	X	X	F
<b>LELLI ADELMO</b>	22.236		X	X	F
		22.236	X	X	F
<b>LEMMO ENRICO</b>	6.438		X	X	F
		6.438	X	X	F
<b>LEONE CATERINA</b>	652		X	X	F
			X	X	F
- PER DELEGA DI MICELI MICHELE	7.438		X	X	F
- PER DELEGA DI TURTURRO GIUSEPPINA	7.345		X	X	F
- PER DELEGA DI LEONE VINCENZO	52		X	X	F
- PER DELEGA DI DI LAURO PATRIZIA	10.000		X	X	F
- PER DELEGA DI GIAMMARIO ROSA	1		X	X	F
- PER DELEGA DI FORTE FRANCESCO	100		X	X	F
- PER DELEGA DI DE LORENZO GIUSEPPE CIRO	8.493		X	X	F
- PER DELEGA DI ZURLO FRANCESCO	10.000		X	X	F
- PER DELEGA DI FRANCAVILLA ALESSANDRO	11.355		X	X	F
- PER DELEGA DI TROTTA MATTEO	500		X	X	F
		55.936			
<b>LEONE DOMENICO</b>	4.979		F	F	F
			F	F	F



Elenco dei soci intervenuti all' Assemblée Straordinaria  
giorno 15/10/2016

DEL 14/10/2016 della Banca Popolare di Milano convocata in seconda convocazione il

NOMINATIVO AZIONISTA DELEGANTI E RAPPRESENTATI	Parziale	Totale	INDICAZIONI DEL VOTO		
			Straordinaria		
			1	2	3
LEONELLI IVANO	45.008	4.979			
- PER DELEGA DI CARRACCI SILVANA	5.000			X X X	
- PER DELEGA DI CARRACCI BENITO	29.421			X X X	
LEONI ANTONIO	1.329	79.429			
- PER DELEGA DI LEONI STEFANO	2			X X F	
- PER DELEGA DI VENTURA ALICE MARIA	2			X X F	
- PER DELEGA DI VENTURA GIULIA MARIA	2			X X F	
- PER DELEGA DI MANTOVANI RINALDO	136			X X F	
LEONI GABRIELE MARCELLO	100	1.471			
				X X F	
				X X F	
LEONI LUCA	7.313	100			
				X X F	
				X X F	
LEONI MAURO	7.623	7.313			
				X X F	
				X X F	
LEONI PAOLA MARIA	1.083	7.623			
- IN RAPPRESENTANZA DEL MINORE CUNI SAMUELE	100			X X C	
- IN RAPPRESENTANZA DEL MINORE CUNI SERENA	100			X X C	
LEONI SABINA	36.272	1.283			
				F F F	
				F F F	
LEONI SIMONA MARIA	614	36.272			
				X X F	
				X X F	
LEONI TERESIO	7.331	614			
				X X F	
				X X F	
LEOTTA MARIA LUISA	9.290	7.331			
				X X F	
				X X F	
LEPENNE GIUSEPPE FRANCESCO	8.000	9.290			
				X X F	
				X X F	
LEPORI ROBERTO	9.138	8.000			
				X X F	
				X X F	
LEPRI MARCO	8.386	9.138			
				X X F	
				X X F	
LEVA MONICA	2.606	8.386			
- PER DELEGA DI GATTI ALBERTO	5			X X F	
LEVA STEFANO	1	2.611			
				X X F	
				X X F	
LEVATI ANDREA	100	1			
- PER DELEGA DI RIVA LORIS ANGELO	1			F F C	
				F F C	
				F F C	



Elenco dei soci intervenuti all' Assembla Straordinaria  
giorno 15/10/2016

DEL 14/10/2016 della Banca Popolare di Milano convocata in seconda convocazione il

NOMINATIVO AZIONISTA DELEGANTI E RAPPRESENTATI	Parziale	Totale	INDICAZIONI DEL VOTO		
			Straordinaria		
			1	2	3
- PER DELEGA DI DEHO' ESPEDITA	1		F	F	C
- PER DELEGA DI PISA ELENA	1		F	F	C
- PER DELEGA DI GALIMBERTI PIERANGELA	1		F	F	C
- PER DELEGA DI BIONDI CHIARA	1		F	F	C
- PER DELEGA DI CAMOZZI ADELE	1		F	F	C
- PER DELEGA DI GEROSA CESARE	1		F	F	C
- PER DELEGA DI CASTELLI SERGIO	1		F	F	C
- PER DELEGA DI BOTTASINI RENATA	1		F	F	C
- PER DELEGA DI BALCONI MARIO	1		F	F	C
		110			
LEVATI MASSIMO	100		F	F	F
		100	F	F	F
LEVONI GABRIELE	6.953		X	X	F
		6.953	X	X	F
LEZZA MARISA GABRIELLA	11.198		X	X	F
		11.198	X	X	F
LIBRERA SARA	10.916		X	X	F
		10.916	X	X	F
LIBRETTI FEDERICA	7.391		X	X	F
		7.391	X	X	F
LICANDRO SIMONE	10.566		X	X	F
		10.566	X	X	F
LICINI ALESSANDRO	34		X	X	F
			X	X	F
- IN RAPPRESENTANZA DEL MINORE LICINI JACOPO	886		X	X	F
- IN RAPPRESENTANZA DEL MINORE LICINI DAVIDE	136		X	X	F
		1.056	X	X	F
LICITRA ALESSANDRO	10.329		X	X	F
		10.329	X	X	F
LIGNANO FERDINANDO	10.500		X	X	F
		10.500	X	X	F
LIGUORI ESTER	7.758		X	X	F
		7.758	X	X	F
LIGUORI MATTEO	7.109		X	X	F
		7.109	X	X	F
LIMONTA LUISELLA	16.975		F	F	F
		16.975	F	F	F
LIMONTA MARIALUISA	18.240		X	X	F
		18.240	X	X	F
LINGUERRI GABRIELE	1.553		X	X	F
			X	X	F
- PER DELEGA DI GALVANI MARIA ELVIRA	45.229		X	X	F
		46.782	X	X	F
LINGUERRI SERGIO	17.382		X	X	F
			X	X	F

Elenco dei soci intervenuti all' Assembla Straordinaria  
giorno 15/10/2016

DEL 14/10/2016 della Banca Popolare di Milano convocata in seconda convocazione il

NOMINATIVO AZIONISTA DELEGANTI E RAPPRESENTATI	Parziale	Totale	INDICAZIONI DEL VOTO		
			Straordinaria		
			1	2	3
LISHCHUK SVITLANA	1	17.382	X	X	X
- PER DELEGA DI BELLOMETTI CLARA	886		X	X	X
- PER DELEGA DI GALLIANI RICCARDO	1		X	X	X
- PER DELEGA DI FORTUNATO MICHELA	652		X	X	X
- PER DELEGA DI MARTINELLI MARCELLA	652		X	X	X
- PER DELEGA DI ZANDA CLAUDIA	1		X	X	X
- PER DELEGA DI ZANDA GIUSEPPE	1		X	X	X
- PER DELEGA DI ALGERI RITA PIERINA	1		X	X	X
- PER DELEGA DI OMODEI MARIO	1		X	X	X
- PER DELEGA DI LAZZARONI LAURA	1		X	X	X
- PER DELEGA DI PODESTA' GIANCARLO	886		X	X	X
LISSONI GIUSEPPINA	34.542	3.083	F	F	F
- PER DELEGA DI PALUMBO ALESSANDRO	886		F	F	F
LISSONI PAOLO	5.140	35.428	X	X	F
			X	X	F
LIVI SILVIO	10.304	5.140	X	X	F
- IN RAPPRESENTANZA DEL MINORE LIVI CHIARA	3		X	X	F
LIZZIO LIBERO	8.625	10.307	X	X	F
			X	X	F
LO FORTI GIUSEPPE	12.000	8.625	X	X	C
- PER DELEGA DI LO FORTI SILVIA ANNA	1.640		X	X	C
LO GATTO CHRISTIAN	1	13.640	X	X	F
			X	X	F
LO GIUDICE LEONARDO	45	1	F	F	F
			F	F	F
LO IACONO LEONARDO	1	45	F	F	F
- IN RAPPRESENTANZA DEL MINORE LO IACONO ANDREA FRANCESCO	1		F	F	F
- IN RAPPRESENTANZA DEL MINORE LO IACONO EMMA ASTRID	1		F	F	F
LOBASCHIO IGNAZIO	11.490	3	X	X	F
			X	X	F
LOCATELLI CRISTINA	6.885	11.490	X	X	F
			X	X	F
LOCATELLI DANILO	285	6.885	X	X	C
			X	X	C
LOCATELLI GIACOMO	1	285	X	X	F
			X	X	F

Elenco dei soci intervenuti all' Assemblée Straordinaria  
giorno 15/10/2016

DEL 14/10/2016 della Banca Popolare di Milano convocata in seconda convocazione il

	Parziale	Totale	INDICAZIONI DEL VOTO		
			Straordinaria		
			1	2	3
<b>NOMINATIVO AZIONISTA</b>					
<b>DELEGANTI E RAPPRESENTATI</b>					
- PER DELEGA DI CATTANEO DIMITRI	148		X	X	F
- PER DELEGA DI LAURENZI GAIA	2		X	X	F
- PER DELEGA DI ZAGO CRISTINA	148		X	X	F
- PER DELEGA DI DOGLIANI LINDA	7.789		X	X	F
- PER DELEGA DI MURRAY DI MOLFETTA RUGGIERO ALDO	1		X	X	F
- PER DELEGA DI TOLETTI MARIELLA	50		X	X	F
- PER DELEGA DI CONTA GIUSEPPE	1.000		X	X	F
- PER DELEGA DI AMPOLLINI GIUSEPPINA MARIA	652		X	X	F
- PER DELEGA DI MADERNA RENZO	98.950		X	X	F
- PER DELEGA DI PETROCELLI ELENA MARIA	12.795		X	X	F
		121.536			
LOCATELLI IRENE	2.670		X	X	F
		2.670			
LOCATELLI MARIANNA	1		X	X	F
- PER DELEGA DI CASTELFRANCHI LIA GRAZIA	4.107		X	X	F
- PER DELEGA DI CAMPANER TORZO GINA	10.070		X	X	F
- PER DELEGA DI PUGLIESE MOSCA JESSYCA	10.347		X	X	F
- PER DELEGA DI REMONDINI GIORGIO	2.082		X	X	F
- PER DELEGA DI FIORENTINI MASSIMO	2.897		X	X	F
- PER DELEGA DI GIANNINI ROBERTO	1.000		X	X	F
		30.504			
LOCATELLI MARIO	1		X	X	F
- PER DELEGA DI NOZZA ROBERTA	886		X	X	F
- PER DELEGA DI ASPERTI AUGUSTO	886		X	X	F
- PER DELEGA DI MICHELETTI FABIANA	886		X	X	F
- PER DELEGA DI MICHELETTI ALESSIA	886		X	X	F
- PER DELEGA DI MAFFI VINCENZA	886		X	X	F
- PER DELEGA DI ZAMPOLERI GIUSEPPINA	886		X	X	F
- PER DELEGA DI ASPERTI LUIGI	886		X	X	F
- PER DELEGA DI ASPERTI SANTO	886		X	X	F
- PER DELEGA DI ASPERTI STEFANO	886		X	X	F
- PER DELEGA DI ASPERTI GUERINO DARIO	886		X	X	F
		8.861			
LOCATELLI MARIO ERMINIO	1.283		X	X	C
		1.283			
LOCATELLI ORNELLA	1.840		X	X	F
		1.840			
LOCATELLI PAOLO CARLO	1		X	X	F



Elenco dei soci intervenuti all' Assemblée Straordinaria  
giorno 15/10/2016

DEL 14/10/2016 della Banca Popolare di Milano convocata in seconda convocazione il

NOMINATIVO AZIONISTA DELEGANTI E RAPPRESENTATI	Parziale	Totale	INDICAZIONI DEL VOTO		
			Straordinaria		
			1	2	3
		1	X	X	F
LOCATELLI RENZO	24.276	24.276	X	X	F
LOCATI ALBERTO	7.958	7.958	X	X	F
LOCATI PAOLA MARIA ROSA	8.234	8.234	X	X	F
LOCCI MAURIZIO	11.347	11.347	F	F	F
LOCURIO SARA	11.231	11.231	X	X	F
LODA SILVIA	6.947	6.947	X	X	F
LODETTI CRISTIANA	7.100	7.100	X	X	F
LODIGIANI MARIA ELISABETTA	5.259	5.259	X	X	F
- IN RAPPRESENTANZA DEL MINORE RONCHETTI LORENZO	1.235	1.235	X	X	F
LOFARO GAETANO	100	100	X	X	F
- PER DELEGA DI STIO ROCCO	100	100	X	X	F
- PER DELEGA DI SALVETTI SIMONE	100	100	X	X	F
- PER DELEGA DI LOFARO GIUSEPPA	100	100	X	X	F
- PER DELEGA DI BRESCIANI ELISA	886	886	X	X	F
- PER DELEGA DI PIREDDU SIMON	100	100	X	X	F
- PER DELEGA DI VIGONI NADIA MARIA EMMA	100	100	X	X	F
- PER DELEGA DI TIRELLI SILVIA	100	100	X	X	F
- PER DELEGA DI TIRELLI ILARIA	100	100	X	X	F
- PER DELEGA DI TIRELLI GIACOMO GIOVANNI	100	100	X	X	F
- PER DELEGA DI SCARATTI ANGELA	100	100	X	X	F
LOIZZI GERMANA	103	103	F	F	X
LOLLI SILVIA	8.158	8.158	X	X	F
LOMARTIRE ALESSANDRA ANTONIA	10.631	10.631	X	X	F
LOMAZZI ANNA MARIA	2.158	2.158	X	X	F
LOMBARDI FRANCESCA	9.083	9.083	X	X	F
LOMBARDI FRANCESCA	11.475	11.475	X	X	F

Elenco dei soci intervenuti all' Assemblée Straordinaria  
giorno 15/10/2016

DEL 14/10/2016 della Banca Popolare di Milano convocata in seconda convocazione il

	Parziale	Totale	INDICAZIONI DEL VOTO		
			Straordinaria		
			1	2	3
<b>NOMINATIVO AZIONISTA</b>					
<b>DELEGANTI E RAPPRESENTATI</b>					
<b>LOMBARDI GIUSEPPE</b>	9.946		F	F	F
		9.946	F	F	F
<b>LOMBARDI LUIGI</b>	2.000		X	X	C
		2.000	X	X	C
<b>LOMBARDI MARCO</b>	6.984		X	X	F
		6.984	X	X	F
<b>LOMBARDI ROBERTO</b>	58.202		X	X	C
			X	X	C
- PER DELEGA DI <b>MOLTENI STEFANO</b>	11.736		X	X	C
- PER DELEGA DI <b>GAROFALO ROBERTO</b>	2.027		X	X	C
- PER DELEGA DI <b>BOEHM ARIANNA</b>	2		X	X	C
- PER DELEGA DI <b>DE DOMINICIS VALENTINA</b>	7.749		X	X	C
- PER DELEGA DI <b>AIESI FILIPPO</b>	9.066				
- PER DELEGA DI <b>SPAGNUOLO AMY</b>	6.984				
- PER DELEGA DI <b>CARUGHI FABRIZIO</b>	10.290		X	X	C
- PER DELEGA DI <b>TUMOLO SERAFINA</b>	1		X	X	C
- PER DELEGA DI <b>TUMOLO FORTUNA</b>	1		X	X	C
- PER DELEGA DI <b>ZAMBONIN GIUSEPPE</b>	4		X	X	C
		106.062			
<b>LOMBARDI SIMONA</b>	25.583		X	X	F
		25.583	X	X	F
<b>LOMBARDINI GUGLIELMO</b>	1		X	X	C
		1	X	X	C
<b>LOMONTE GIUSEPPE</b>	10.754		F	F	F
		10.754	F	F	F
<b>LOMONTE MASSIMO</b>	1.304		F	F	X
		1.304	F	F	X
<b>LOMUSCIO GIULIA</b>	6.762		X	X	F
		6.762	X	X	F
<b>LONARDI PIERO</b>	1		F	X	F
			F	X	F
- IN RAPPRESENTANZA DI <b>FIN-ARCO SRL</b>	1		F	X	F
- PER DELEGA DI <b>DEALESSI MARINA</b> in delega a VISMAF SRL	1.293		F	X	F
- PER DELEGA DI <b>SAVINI ENRICO</b> in delega a VISMAF SRL	1.240		F	X	F
- PER DELEGA DI <b>SAVINI LEONARDO</b> in delega a VISMAF SRL	2.000		F	X	F
- PER DELEGA DI <b>BERGAMASCHI MARCO ANTONIO</b> in delega a VISMAF SRL	136		F	X	F
- PER DELEGA DI <b>ORLANDI ROBERTA</b> in delega a VISMAF SRL	136		F	X	F
- PER DELEGA DI <b>RUFFILLI ACHILLE</b>	1		F	X	F

Elenco dei soci intervenuti all' Assemblca Straordinaria  
giorno 15/10/2016

DEL 14/10/2016 della Banca Popolare di Milano convocata in seconda convocazione il

NOMINATIVO AZIONISTA DELEGANTI E RAPPRESENTATI	Parziale	Totale	INDICAZIONI DEL VOTO		
			Straordinaria		
			1	2	3
in delega a VISMAF SRL					
- PER DELEGA DI <b>LIPOVAC MARJA MARINA</b> in delega a FIN-ARCO SRL	886				F X F
- PER DELEGA DI <b>CASTAGNA DELIA LUCIANA</b> in delega a FIN-ARCO SRL	5.886				F X F
- PER DELEGA DI <b>UNGARELLI GABRIELLA</b> in delega a FIN-ARCO SRL	1				F X F
- PER DELEGA DI <b>RAPETTI GIULIO</b> in delega a FIN-ARCO SRL	1				F X F
- IN RAPPRESENTANZA DI <b>VISMAF SRL</b>	1				F X F
- PER DELEGA DI <b>PLANTAMURA LUCA</b> in delega a FIN-ARCO SRL	4.430				F X F
- PER DELEGA DI <b>QUAGLIA DAVIDE</b> in delega a FIN-ARCO SRL	652				F X F
- PER DELEGA DI <b>SAMELE ANTONIO</b> in delega a FIN-ARCO SRL	3.306				F X F
- PER DELEGA DI <b>MAZZOLENI GIACOMO</b> in delega a FIN-ARCO SRL	13.865				F X F
- PER DELEGA DI <b>IALLONARDO MARGHERITA</b> in delega a VISMAF SRL	886				F X F
- PER DELEGA DI <b>CENTRO DIFFUSIONE ARTE SRL</b> in delega a FIN-ARCO SRL	3.753				F X F
- PER DELEGA DI <b>SERAFINI SERGIO</b> in delega a FIN-ARCO SRL	886				F X F
- PER DELEGA DI <b>DONI FIORENZA</b> in delega a VISMAF SRL	300				F X F
- PER DELEGA DI <b>FRESCHI ERIKA</b> in delega a VISMAF SRL	100				F X F
- PER DELEGA DI <b>FRESCHI KARIN</b> in delega a VISMAF SRL	100				F X F
		<b>39.861</b>			
<b>LONATI GLORIA</b>	100				X X F
		<b>100</b>			X X F
<b>LONGAGNANI CINZIA</b>	13.259				X X F
		<b>13.259</b>			X X F
<b>LONGHI CRISTINA</b>	5.339				F F F
		<b>5.339</b>			F F F
<b>LONGHI ROBERTA</b>	18.340				X X F
<b>LONGHI ROBERTA</b>	100				X X F
					X X F
- PER DELEGA DI <b>ROMANO MARTINA</b>	88				X X F
- PER DELEGA DI <b>ZELLINO MAURO</b>	10.758				X X F
- PER DELEGA DI <b>FAVINI GIULIA</b>	2				X X F
- PER DELEGA DI <b>ZELLINO CHIARA</b>	2				X X F
- PER DELEGA DI					X X F

Elenco dei soci intervenuti all' Assemblée Straordinaria  
giorno 15/10/2016

DEL 14/10/2016 della Banca Popolare di Milano convocata in seconda convocazione il

	Parziale	Totale	INDICAZIONI DEL VOTO		
			Straordinaria		
			1	2	3
<b>NOMINATIVO AZIONISTA</b>					
<b>DELEGANTI E RAPPRESENTATI</b>					
<b>BORSOI FABRIZIO LUIGI</b>	158		X	X	F
- PER DELEGA DI					
<b>CISCO GUIDO DANTE ANTONIO</b>	39.748		X	X	F
- PER DELEGA DI					
<b>GRASSI VITTORIO</b>	2.814		X	X	F
		53.670			
<b>LONGHI TIZIANA</b>	2.226		X	X	F
- PER DELEGA DI					
<b>BOLLANI NICOLETTA</b>	4.538		X	X	F
- PER DELEGA DI					
<b>REINA LUIGI</b>	28.425		X	X	F
- PER DELEGA DI					
<b>BIGNETTI MARIO RICCARDO</b>	206		X	X	F
- PER DELEGA DI					
<b>BIAVA BATTISTA</b>	18.000		X	X	F
		53.395			
<b>LONGHI UGO</b>	10		X	X	C
- PER DELEGA DI					
<b>LONGHI ELENA CECILIA</b>	2		X	X	C
- PER DELEGA DI					
<b>LONGHI ALESSANDRA</b>	2		X	X	C
- PER DELEGA DI					
<b>CONTI GIUSEPPE</b>	100				
- PER DELEGA DI					
<b>BLANCHI VITTORIO</b>	1.003				
- PER DELEGA DI					
<b>LAZZARINI ROBERTO</b>	1.000				
- PER DELEGA DI					
<b>DI BIASE DONATO</b>	21		X	X	C
- PER DELEGA DI					
<b>MOTRAGHI DANIELE</b>	4.167		X	X	C
- PER DELEGA DI					
<b>GASTALDI DORA ARGENTINA MARIA</b>	10		X	X	C
		6.315			
<b>LONGHINI IVANA</b>	10		F	F	X
		10	F	F	X
<b>LONGHINI MILENA PATRIZIA</b>	25.754		X	X	F
		25.754	X	X	F
<b>LONGHINI UGO</b>	8.860		X	F	F
		8.860	X	F	F
<b>LONGO EMANUELE</b>	8.895		X	X	F
		8.895	X	X	F
<b>LONGO MARIO</b>	8.591		X	X	F
		8.591	X	X	F
<b>LONGO ROBERTO</b>	6.711		X	X	F
		6.711	X	X	F
<b>LONGO VITO</b>	408		X	X	F
		408	X	X	F
<b>LONGONI CARLOTTA</b>	2.000		F	F	F
		2.000	F	F	F
<b>LONGONI ERCOLE</b>	29.087		X	X	C
- PER DELEGA DI					
<b>LONGONI DIEGO</b>	1.336		X	X	C
- PER DELEGA DI					
<b>ZAMBELLI ALESSANDRO</b>	80.550		X	X	C
- PER DELEGA DI					
<b>ONGARO ILARIA</b>	12.582		X	X	C



Elenco dei soci intervenuti all' Assemblée Straordinaria  
giorno 15/10/2016

DEL 14/10/2016 della Banca Popolare di Milano convocata in seconda convocazione il

	Parziale	Totale	INDICAZIONI DEL VOTO		
			Straordinaria		
			1	2	3
<b>NOMINATIVO AZIONISTA</b>					
<b>DELEGANTI E RAPPRESENTATI</b>					
- PER DELEGA DI COLOMBO PATRIZIA	2.000			X	X C
- PER DELEGA DI LONGONI ANDREA	1.336			X	X C
<b>LORENZI LORENZO</b>	9.095	126.891		X	X F
				X	X F
<b>LORENZINI STEFANIA</b>	8.353	9.095		F	F F
				F	F F
- IN RAPPRESENTANZA DEL MINORE GIGANTE MARTINA	140			F	F F
		8.493		F	F F
<b>LORIA MARIA TERESA</b>	1.772			X	X F
				X	X F
- PER DELEGA DI BOGA VALENTINO	21.069			X	X F
		22.841		X	X F
<b>LOSA CLAUDIO</b>	15.004			X	X F
		15.004		X	X F
<b>LOSA GIOVANNI</b>	2			X	X F
				X	X F
- PER DELEGA DI MORELLI PAOLA	2.158			X	X F
- PER DELEGA DI MORGANTI DA	1.956			X	X F
- PER DELEGA DI BOSONI ELIDE	9.164			X	X F
- PER DELEGA DI TRIVOLO ANNARITA	8.466			X	X F
- PER DELEGA DI NAPPI ITALIA	886			X	X F
- PER DELEGA DI UNGARO MARIA	652			X	X F
- PER DELEGA DI ZANETTI FRANCO	652			X	X F
- PER DELEGA DI ANTONELLI LUCILLA	8.848			X	X F
- PER DELEGA DI GENONI LUCA	20.257			X	X F
		53.041		X	X F
<b>LOSA PAOLA</b>	13.843			X	X F
		13.843		X	X F
<b>LOSCIALE MARIA</b>	162.815			X	X C
				X	X C
- PER DELEGA DI MARCANDALLI CHIARA NAUSICA	2			X	X C
- PER DELEGA DI MARCANDALLI FABIO SAMUELE	2			X	X C
- PER DELEGA DI MARCANDALLI LIVIO	69.008			X	X C
- PER DELEGA DI SILVESTRI MARILUCCIA	1.956			X	X C
- PER DELEGA DI ROMANOVA OLGA	9.363			X	X C
		243.146		X	X C
<b>LOSSI EZIO</b>	50			X	X C
		50		X	X C
<b>LOTITO ANTONIETTA</b>	10.580			X	X F
		10.580		X	X F
<b>LOVA BRUNELLA</b>	36.186			X	X C
				X	X C
- PER DELEGA DI CALARESI ANTONIO	9.664			X	X C
- PER DELEGA DI				X	X C



Elenco dei soci intervenuti all' Assembla Straordinaria  
giorno 15/10/2016

DEL 14/10/2016 della Banca Popolare di Milano convocata in seconda convocazione il

	Parziale	Totale	INDICAZIONI DEL VOTO		
			Straordinaria		
			1	2	3
<b>NOMINATIVO AZIONISTA</b>					
<b>DELEGANTI E RAPPRESENTATI</b>					
CAVALLOTTI MARCO	125		X	X	C
- PER DELEGA DI GERVASIO MARIA ANTONIETTA	3.839		X	X	C
- PER DELEGA DI CRESPI CRISTIAN	100		X	X	C
- PER DELEGA DI GIORDANO MORENA	300		X	X	C
		50.214			
LOVATI ALESSANDRA	423		X	X	F
			X	X	F
LOVATI ALESSANDRO	37.402		F	F	X
		423	F	F	X
LOVATI ALESSANDRO	37.402		X	X	C
			X	X	C
		37.402			
LOVATI IVAN	652		X	X	X
			X	X	X
- PER DELEGA DI LUGATO CARLA LUGIA	652		X	X	F
- PER DELEGA DI LOVATI GIORGIO	652		X	X	F
		1.956			
LOVATI MARIA	9.132		X	X	F
		9.132	X	X	F
LOVATI MARIO	100		X	X	F
			X	X	F
- PER DELEGA DI SKULJ JULIJA	100		X	X	F
LOVATI MARIO	9.289		X	X	F
		9.289			
LOVATI MASSIMILIANO	25.651		F	F	F
		25.651	F	F	F
LOVATI SARA	7.373		X	X	F
		7.373	X	X	F
LOVAZZANO ALBERTO	109.863		X	X	C
			X	X	C
- PER DELEGA DI CARABELLI LUCA	2.000		X	X	C
- PER DELEGA DI BIANCHI FABRIZIO	10.000		X	X	C
- PER DELEGA DI LOVAZZANO MATILDE	19.388		X	X	C
- PER DELEGA DI CERIANI PATRIZIA	7.797		X	X	C
- PER DELEGA DI SARTORIS GIOVANNI	1.304		X	X	C
		150.352			
LOVAZZANO NICOL ALEJANDRA	2		X	X	C
		2	X	X	C
LOVISOLO SILVIA	7		X	X	F
			X	X	F
- PER DELEGA DI FAVA PAOLO MICHELANGELO	3.388		X	X	F
- PER DELEGA DI VOLPATO MARIANTONIETTA	1.349		X	X	C
- PER DELEGA DI MULAS GIOVANNA	21.452		X	X	C
		26.196			
LOZZA ALESSANDRO	22.186		X	X	F
		22.186	X	X	F
LUBELLI CARLO	8.994		X	X	F



Elenco dei soci intervenuti all' Assemblée Straordinaria  
giorno 15/10/2016

DEL 14/10/2016 della Banca Popolare di Milano convocata in seconda convocazione il

NOMINATIVO AZIONISTA DELEGANTI E RAPPRESENTATI	Parziale	Totale	INDICAZIONI DEL VOTO		
			Straordinaria		
			1	2	3
		8.994	X	X	F
LUBERTO BIANCA	9.921	9.921	X	X	C
			X	X	C
LUBRINA DAVIDE LUIGI	8.310	8.310	X	X	F
			X	X	F
LUCCHETTA LUIGI MARIO	395	395	X	X	C
			X	X	C
LUCCHI MARIA PAOLA	2.577	2.577	X	X	F
			X	X	F
LUCCHINI ALBERTO	567	567	F	F	F
			F	F	F
LUCIANO ALESSANDRO	8.159	8.159	X	X	X
			X	X	X
LUCINI CINZIA MARIA LUISA	15.410	15.410	F	F	F
			F	F	F
LUCINI EMANUELA GIOVANNA	5.259	5.259	X	X	F
			X	X	F
LUCINI GUGLIELMO	8.047	8.047	X	X	F
			X	X	F
LUCINI PATRIZIA DANILA	2.000	2.000	X	X	C
			X	X	C
LUCISANO DARIO	202	202	X	X	C
			X	X	C
- PER DELEGA DI LUCISANO IVAN	2	204	X	X	C
LUCISANO ELIO	8.173	8.173	X	X	C
			X	X	C
- IN RAPPRESENTANZA DEL MINORE LUCISANO ALBERTON GIADA	202	8.375	X	X	C
LUCREZI LILIANA	391	391	X	X	X
			X	X	X
LUDERGNANI MIRKO	22.675	22.675	X	X	F
			X	X	F
LUDOVICO PAOLA	7.619	7.619	F	F	F
			F	F	F
LUE' CARLO	8.243	8.243	X	X	F
			X	X	F
LUGATO FLAVIA	1.000	1.000	X	X	C
			X	X	C
- PER DELEGA DI FUOLEGA MAURO WALTER	8.737	8.737	X	X	C
- PER DELEGA DI FAEDO MARIA	3.260	3.260	X	X	C
- PER DELEGA DI RIVA PIERA	1	1	X	X	C
- PER DELEGA DI WHITE ANN	43	43	X	X	C
- PER DELEGA DI SPAGNUOLO JONATHAN	57	57	X	X	C
- PER DELEGA DI SPAGNUOLO GIOVANNI	3.428	3.428	X	X	C

Elenco dei soci intervenuti all' Assemblée Straordinaria  
giorno 15/10/2016

DEL 14/10/2016 della Banca Popolare di Milano convocata in seconda convocazione il

	Parziale	Totale	INDICAZIONI DEL VOTO		
			Straordinaria		
			1	2	3
NOMINATIVO AZIONISTA					
DELEGANTI E RAPPRESENTATI					
- PER DELEGA DI SPAGNUOLO CATHERINE	54	16.580	X	X	C
LUI FABRIZIA	742	742	F	F	A
			F	F	A
LUINETTI ELENA	7.417	7.417	X	X	F
			X	X	F
LUISETTI CORRADO CARLO	8.394	8.394	X	X	F
			X	X	F
LUNARDON GIANCARLO	40.890	40.890	X	X	F
			X	X	F
LUNGHY ANDREA	2.054	2.054	F	F	F
			F	F	F
LUNGHY DARIO	9.290	9.290	X	X	F
			X	X	F
LUNGHY ELENA	13.813	13.813			
LUONGO SALVATORE	10.641	10.641			
LUONI GRAZIELLA	7.400	7.400	X	X	F
			X	X	F
LUPATELLI CESARE	174	174	X	X	F
			X	X	F
LUPI FEDERICA	1.162	1.162	X	X	F
			X	X	F
LUPPI MANUELA	13.434	13.434	X	X	F
			X	X	F
LURAGHI LIVIO	7.144	7.144	X	X	F
			X	X	F
LURAGHI MARIA ELISA	9.062	9.062	X	X	F
			X	X	F
LUZZINI SILVIA	10.106	10.106	X	X	F
			X	X	F
MACALUSO MASSIMILIANO	7.347	7.347	X	X	F
			X	X	F
MACCAGNOLO ANDREA	9.345	9.345	X	X	F
			X	X	F
MACCHI GIANPAOLO	1.000		X	X	C
			X	X	C
- PER DELEGA DI MERLO ELDA	13.600		X	X	C
- PER DELEGA DI CARACCIA MACCHI LUISELLA	1.000		X	X	C
- PER DELEGA DI MEREGHETTI SERGIO GIORGIO	100		X	X	C
- PER DELEGA DI MAGISTRELLI CLAUDIA	100	15.800	X	X	C
MACCHI GIULIANO	8.228	8.228	X	X	F
			X	X	F
MACCHI LUIGI	19.155		X	X	F



Elenco dei soci intervenuti all' Assemblée Straordinaria  
giorno 15/10/2016

DEL 14/10/2016 della Banca Popolare di Milano convocata in seconda convocazione il

NOMINATIVO AZIONISTA DELEGANTI E RAPPRESENTATI	Parziale	Totale	INDICAZIONI DEL VOTO		
			Straordinaria		
			1	2	3
		19.155	X	X	F
MACERA GABRIELE	4.885	4.885	F	F	F
			F	F	F
MACHELLA ROBERTO	9.127	9.127	X	X	F
			X	X	F
MACI MARCO	33.332	33.332	X	X	F
			X	X	F
MACIONI CLAUDIO	185.152	185.152	X	X	C
			X	X	C
- PER DELEGA DI MAGINI LAURA	6.562		X	X	C
- PER DELEGA DI MACIONI SUSANNA	245		X	X	C
- PER DELEGA DI MACIONI ANDREA CRISTIANO	2.009		X	X	C
- PER DELEGA DI FANASCA CESARE	4.482		X	X	C
- PER DELEGA DI SOCCIARELLI ANNA	6.115		X	X	C
- PER DELEGA DI FANTI ADRIANA	1.969		X	X	C
- PER DELEGA DI ZANON MARIO	7.311		X	X	C
- PER DELEGA DI PANE SILVANA	9.260		X	X	C
		223.105			
MACIONI CRISTIANA	7.460	7.460	X	X	F
			X	X	F
MACONI LUCA	10.130	10.130	X	X	F
			X	X	F
MADDEO GIUSEPPE	2.485	2.485	X	X	F
			X	X	F
- PER DELEGA DI TENTORI FRANCESCA	272		X	X	F
		2.757			
MADDEO ROBERTA	24.181	24.181	X	X	F
			X	X	F
MADDEO CESARE	9.359	9.359	X	X	F
			X	X	F
MADDI FRANCO	561	561	X	X	F
			X	X	F
MAESTRI ISABELLA	11.048	11.048	F	F	F
			F	F	F
MAESTRINI MARICA	9.761	9.761	F	F	F
			F	F	F
MAESTRIPIERI ILIO	5.000	5.000	X	X	A
			X	X	A
- PER DELEGA DI MAESTRIPIERI LARA IVANA	2.720		X	X	A
- PER DELEGA DI CUCCHI ELIANA	2.878		X	X	A
- PER DELEGA DI ZUFFI ALBERTO	74.038		X	X	A
		84.636			
MAFFA MAURIZIO	15.492	15.492	F	F	F
			F	F	F
MAGGESE VALERIA TERESA	7.051	7.051	X	X	F

Elenco dei soci intervenuti all' Assemblée Straordinaria  
giorno 15/10/2016

DEL 14/10/2016 della Banca Popolare di Milano convocata in seconda convocazione il

NOMINATIVO AZIONISTA DELEGANTI E RAPPRESENTATI	Parziale	Totale	INDICAZIONI DEL VOTO		
			Straordinaria		
			1	2	3
		7.051	X	X	F
MAGGI DOMENICO	8.734	8.734	X	X	F
MAGGI ROBERTA	336	336	X	X	F
MAGGIOLINI ANTONIO	7.231	7.231	X	X	F
MAGGIONI ANGELA MARIA	2.158	2.158	X	X	F
MAGGIONI ANTONELLA	16.556	16.556	X	X	F
MAGGIONI DANIELA	1	1	X	X	F
MAGGIONI ENZO	45.158	45.158	X	X	F
MAGGIONI FEDERICA	4.000	4.000	X	X	F
MAGGIONI FRANCO	10.177	10.177	X	X	C
MAGGIONI GIOVANNI MARIA	12.483	12.483	X	X	F
MAGGIONI LORENZO	8.774	8.774	X	X	F
MAGGIONI PAOLO	12.500	12.500	X	X	F
MAGGIONI RAFFAELLA	8.516	8.516	X	X	F
MAGGIONI SANDRO	4.000	4.100	X	X	C
- PER DELEGA DI MAGGIONI DAVIDE	100	791	X	X	F
MAGGIONI VALTER	791	791	X	X	F
MAGHINI RENZO	1.000		X	X	C
- PER DELEGA DI CHERVIN ANNAMARIA	1.100		X	X	C
- PER DELEGA DI CORAZZON ERNESTO	202		X	X	C
- PER DELEGA DI CUGINI GIULIANA LAURA	10		X	X	C
- PER DELEGA DI ARRETTI SERGIO	440		X	X	C
- PER DELEGA DI BERTONE ANGELA	100		X	X	C
- PER DELEGA DI GALMARINI GIANCARLA GIUSEPPINA	2.236		X	X	C
- PER DELEGA DI MAGHINI CARRI CECILIA	222		X	X	C
- PER DELEGA DI RAVETTA UGO	3.000		X	X	C
- PER DELEGA DI					

	Parziale	Totale	INDICAZIONI DEL VOTO		
			Straordinaria		
			1	2	3
<b>NOMINATIVO AZIONISTA</b>					
<b>DELEGANTI E RAPPRESENTATI</b>					
<b>POLI STEFANO</b>	100			X	X C
- PER DELEGA DI <b>MAGHINI LUIGIA</b>	1.000			X	X C
<b>MAGISTRALI DANIELA</b>	7.214	<b>9.410</b>		X	X F
				X	X F
<b>MAGISTRETTI ELISABETTA</b>	100	<b>7.214</b>		X	X F
				X	X F
<b>MAGNANI ELENA</b>	87	<b>100</b>		X	X F
				X	X F
<b>MAGNANI GIANPIERO</b>	55.604	<b>87</b>		X	X F
				X	X F
- IN RAPPRESENTANZA DEL MINORE <b>MAGNANI CHIARA</b>	2	<b>55.606</b>		X	X F
<b>MAGNANI GIUNIA</b>	2			X	X X
				X	X X
<b>MAGNANI GUIDO</b>	22.355	<b>2</b>		X	X C
				X	X C
- PER DELEGA DI <b>TADDIA PAOLA</b>	1			X	X C
- PER DELEGA DI <b>TROTTI ANNA GIUSEPPINA</b>	2.270			X	X C
- PER DELEGA DI <b>COSTA GIULIANO</b>	1	<b>24.627</b>		X	X C
<b>MAGNI FABIO</b>	49	<b>49</b>		X	X F
				X	X F
<b>MAGNI GIUSEPPE AUGUSTO</b>	11.545	<b>11.545</b>		F	F F
				F	F F
<b>MAGNI MATTEO LUIGI</b>	8.219	<b>8.219</b>		X	X F
				X	X F
<b>MAGNI MAURIZIO</b>	12.205	<b>12.205</b>		X	X F
				X	X F
<b>MAGNONI ANNA</b>	8.747	<b>8.747</b>		X	X F
				X	X F
<b>MAGRASSI MASSIMILIANO</b>	8.282	<b>8.282</b>		X	X F
				X	X F
<b>MAGRI CHIARA</b>	8.102	<b>8.102</b>		X	X F
				X	X F
<b>MAGRINI FABRIZIO</b>	18.110	<b>18.110</b>		X	X F
				X	X F
<b>MAGRINI MAURO UGO</b>	1.234	<b>5.431</b>		X	X C
				X	X C
- PER DELEGA DI <b>CRESPI LIVIO EMANUELE</b>	1			X	X C
- PER DELEGA DI <b>MAGRINI ROBERTO</b>	1.256			X	X C
- PER DELEGA DI <b>CAMOSI MAURIZIO</b>	2.940			X	X C
<b>MAGUGLIANI ALBERTO</b>	46.444	<b>46.444</b>		X	X F
				X	X F
- IN RAPPRESENTANZA DEL MINORE <b>MAGUGLIANI BENEDETTA</b>	2			X	X F
- IN RAPPRESENTANZA DEL MINORE					

Elenco dei soci intervenuti all' Assembla Straordinaria  
giorno 15/10/2016

DEL 14/10/2016 della Banca Popolare di Milano convocata in seconda convocazione il

	Parziale	Totale	INDICAZIONI DEL VOTO		
			Straordinaria		
			1	2	3
<b>NOMINATIVO AZIONISTA</b>					
<b>DELEGANTI E RAPPRESENTATI</b>					
<b>MAGUGLIANI CAROLINA</b>	102	46.548	X	X	F
			X	X	C
<b>MAGUGLIANI MARINO</b>	1	1	X	X	C
			X	X	C
<b>MAIDECCHI PASQUALE</b>	25.648	25.648	X	X	C
			X	X	C
- PER DELEGA DI					
<b>RUBINO MARIA ROSARIA</b>	886	886	X	X	C
			X	X	C
- PER DELEGA DI					
<b>NARICI MARCO</b>	7.089	7.089	X	X	C
			X	X	C
- PER DELEGA DI					
<b>SOSSA YOYO NDALA</b>	2.100	2.100	X	X	C
			X	X	C
- PER DELEGA DI					
<b>PRINCIGALLO MICHELE</b>	1.772	1.772	X	X	C
			X	X	C
- PER DELEGA DI					
<b>PACICCO DOMENICO</b>	5.000	5.000	X	X	C
			X	X	C
- PER DELEGA DI					
<b>CAPPERUCCI PIERO</b>	20.000	20.000	X	X	C
			X	X	C
- PER DELEGA DI					
<b>MESCHINI GIULIANA</b>	3	3	X	X	C
			X	X	C
- PER DELEGA DI					
<b>DE ANGELIS DAVIDE</b>	7.689	7.689	X	X	C
			X	X	C
- PER DELEGA DI					
<b>FINOZZI SALVATORE</b>	10.000	10.000	X	X	C
			X	X	C
- PER DELEGA DI					
<b>CHIARAMONTE FRANCESCO</b>	9.594	9.594	X	X	C
			X	X	C
		<b>89.781</b>			
<b>MAINARDI GUIDO</b>	1	1	X	X	A
			X	X	A
<b>MAINARDI LUISA PAOLA</b>	211	211	F	F	F
			F	F	F
<b>MAINARDI STEFANO</b>	50.712	50.712	X	X	F
			X	X	F
<b>MAINETTI GABRIELLA</b>	2.000	2.000	X	X	F
			X	X	F
<b>MAIOCCHI DAVIDE GIUSEPPE</b>	10	10	X	X	F
			X	X	F
<b>MAIOCCHI LINA</b>	100	100	X	X	F
			X	X	F
<b>MAIOCCHI LUISA</b>	11.365	11.365	X	X	F
			X	X	F
<b>MAIOCCHI MARIO</b>	9.305	9.305	F	F	F
			F	F	F
<b>MAIORANO BARBARA GIUSTINA</b>	60	60	X	X	A
			X	X	A
<b>MAIORANO ROBERTO</b>	336	336	X	X	F
			X	X	F
<b>MAISTO LUIGI</b>	15.175	15.175	F	F	F
			F	F	F
- IN RAPPRESENTANZA DEL MINORE					
<b>MAISTO ANGELA</b>	100	100	F	F	F
			F	F	F
- IN RAPPRESENTANZA DEL MINORE					
<b>MAISTO ANNA</b>	100	100	F	F	F
			F	F	F
- IN RAPPRESENTANZA DEL MINORE					
<b>MAISTO CATERINA</b>	100	100	F	F	F
			F	F	F
- IN RAPPRESENTANZA DEL MINORE					
<b>MAISTO FRANCESCA</b>	100	100	F	F	F
			F	F	F



Elenco dei soci intervenuti all' Assemblée Straordinaria  
giorno 15/10/2016

DEL 14/10/2016 della Banca Popolare di Milano convocata in seconda convocazione il

NOMINATIVO AZIONISTA DELEGANTI E RAPPRESENTANTI	Parziale	Totale	INDICAZIONI DEL VOTO			
			Straordinaria			
			1	2	3	
MAISTO TIZIANO	100	15.575		X	X	F
- PER DELEGA DI LAZZARI ELISA	16.059			X	X	F
- PER DELEGA DI CREMONESI DAVIDE	8.424			X	X	F
- PER DELEGA DI BISUTAJA ALBERTO	12.655			X	X	F
- PER DELEGA DI CARBONE VERONICA	2			X	X	F
- PER DELEGA DI GRECO ELENA CARLA	2.314			X	X	F
- PER DELEGA DI MORONI CLAUDIO	10.071			X	X	F
- PER DELEGA DI MEREGALLI MILENA	11.476			X	X	F
- PER DELEGA DI MACCHI MASSIMO	9.422			X	X	F
- PER DELEGA DI CORRADINI PATRIZIA IRIS	54.806			X	X	F
- PER DELEGA DI CURCIO GIUSEPPINA	1			X	X	F
MAJERNA DANIELA	40.104	125.380		F	F	F
				F	F	F
MALACARNE ROSANNA	8.139	40.104		X	X	F
- IN RAPPRESENTANZA DEL MINORE GERVASINI MARTIN	100			X	X	F
MALACARNE SARA	7.373	8.239		X	X	F
				X	X	F
MALAGOLI LORENZO	8.551	7.373		X	X	F
				X	X	F
MALAGOLI LUCIO	5	8.551		X	X	C
- PER DELEGA DI FUCCELLI LILIANA	100			X	X	C
MALAGUTI ANNA	8.138	105		X	X	F
				X	X	F
MALANCHINI EMANUELA	10.743	8.138		X	X	F
				X	X	F
MALANGA NICOLA	8.133	10.743		X	X	F
				X	X	F
MALASPINA ANGELA	568	8.133		X	F	C
- PER DELEGA DI CATTANEO ANDREA	319			X	F	C
MALATERRA GIANFRANCO	625	887		X	X	F
				X	X	F
MALATERRA MARIANGELA	100	625		X	X	F
				X	X	F
MALAVASI LORENA	18.161	100		X	X	F
- IN RAPPRESENTANZA DEL MINORE CALZOLARI BEATRICE	2			X	X	F
MALAVASI MARTA	7.522	18.163		X	X	F



Elenco dei soci intervenuti all' Assemblea Straordinaria  
giorno 15/10/2016

DEL 14/10/2016 della Banca Popolare di Milano convocata in seconda convocazione il

NOMINATIVO AZIONISTA DELEGANTI E RAPPRESENTATI	Parziale	Totale	INDICAZIONI DEL VOTO		
			Straordinaria		
			1	2	3
			X	X	F
MALETTI MARIA LAURA LUCIA	8.325	7.522	F	F	F
		8.325	F	F	F
MALGIOGLIO KATIA	255		X	X	F
		255	X	X	F
MALSERVIGI MIRANDA	13.163		X	X	F
		13.163	X	X	F
MALVICINI STEFANO	17.149		F	F	F
			F	F	F
- IN RAPPRESENTANZA DEL MINORE MALVICINI ALICE	138		F	F	F
		17.287			
MAMBELLI FRANCESCA	18.549		X	X	F
		18.549	X	X	F
MAMO CALOGERO	7.800		X	X	
		7.800	X	X	
MAMOLI LIALA	76.080		X	X	F
		76.080	X	X	F
MANAROLLA MASSIMO	8.281		X	X	F
		8.281	X	X	F
MANCINI FAUSTO	20.000		F	F	F
			F	F	F
- PER DELEGA DI MANCINI PETRA ARIANNA	889		F	F	F
- PER DELEGA DI PIUBENI MADDALENA	20.000		F	F	F
- PER DELEGA DI FAVARO MONICA	886		F	F	F
- PER DELEGA DI ROBBA ELISABETTA LIDIA	886		F	F	F
- IN RAPPRESENTANZA DEL MINORE MANCINI SATHIS	886		F	F	F
		43.547			
MANCINI FEDERICA	19.933		F	F	F
		19.933	F	F	F
MANCINI MANUELA	8.069		X	X	F
		8.069	X	X	F
MANCINI PISATI MARIA TERESA	15.004		X	X	C
		15.004	X	X	C
MANCO CLEONARES JEAN ROBERTO	7.460		X	X	F
		7.460	X	X	F
MANCOSU DANIELA TERESA	18.603		X	X	F
			X	X	F
- IN RAPPRESENTANZA DEL MINORE CASSARDO GIULIA	2		X	X	F
- IN RAPPRESENTANZA DI DOMENINO LILIANA ANNA	4.430		X	X	F
		23.035			
MANCUSO MARGHERITA	7.502		X	X	F
		7.502	X	X	F
MANCUSO RICCARDO	40.000		X	X	F
		40.000	X	X	F
MANDELLI ALBERTO	2.000		X	X	F
			X	X	F



Elenco dei soci intervenuti all' Assemblée Straordinaria  
giorno 13/10/2016

DEL 14/10/2016 della Banca Popolare di Milano convocata in seconda convocazione il

NOMINATIVO AZIONISTA DELEGANTI E RAPPRESENTATI	Parziale	Totale	INDICAZIONI DEL VOTO		
			Straordinaria		
			1	2	3
MANDELLI ANGELO	1.123	2.000	X	X	C
- PER DELEGA DI PESSI MARZIO	100		X	X	C
- PER DELEGA DI MANTEGAZZA CAROLINA	1.123		X	X	C
- PER DELEGA DI MANDELLI MARCO	4.430		X	X	C
- PER DELEGA DI MANDELLI MATTEO	4.430		X	X	C
MANDELLI ERNESTA ANNA	9.110	11.206	X	X	F
			X	X	F
MANDELLI GIUSEPPE	4.091	9.110	X	X	C
			X	X	C
MANDELLI LUIGIA	1.000	4.091	X	X	F
			X	X	F
MANDELLI MARCO	14.987	1.000	X	X	F
			X	X	F
MANDELLI MARIA PIA	5.000	14.987	X	X	F
			X	X	F
MANDELLI PAOLO	18.816	5.000	X	X	F
			X	X	F
MANDIROLA MICHELA	8.039	18.816	X	X	F
			X	X	F
MANDRESSI CLAUDIO	2.000	8.039	F	F	F
			F	F	F
MANENTI LUIGI	1	2.000	X	X	F
			X	X	F
- PER DELEGA DI MANENTI ELENA	1		X	X	F
- PER DELEGA DI BERTOLI PAOLO	1		X	X	F
- PER DELEGA DI MANENTI IVANA	1		X	X	F
- PER DELEGA DI BRESCIANI ADELINA	1		X	X	F
- PER DELEGA DI LAZZARI FIORENZO	1		X	X	F
- PER DELEGA DI SIDONI VALENTINO	1		X	X	F
- PER DELEGA DI MANENTI VIVIANA	886		X	X	F
- PER DELEGA DI LAZZARI DANIELA	886		X	X	F
- PER DELEGA DI RONCALLI MASCIA	1		X	X	F
- PER DELEGA DI BELOTTI ENIO GIUSEPPE	1		X	X	F
MANENTI ROBI	10.271	1.781	X	X	F
			X	X	F
MANENTI STEFANIA	112.190	10.271	X	X	F
			X	X	F
- PER DELEGA DI RIGO ANGELO	17.729		X	X	F
- PER DELEGA DI VERGANI OLGA	10.000		X	X	F
- PER DELEGA DI			X	X	F

Elenco dei soci intervenuti all' Assembla Straordinaria  
giorno 15/10/2016

DEL 14/10/2016 della Banca Popolare di Milano convocata in seconda convocazione il

	Parziale	Totale	INDICAZIONI DEL VOTO		
			Straordinaria		
			1	2	3
<b>NOMINATIVO AZIONISTA</b>					
<b>DELEGANTI E RAPPRESENTATI</b>					
<b>BIANCHI EMILIO</b>	44.336		X	X	F
- PER DELEGA DI <b>FILOGRASSO RAFFAELLA</b>	886		X	X	F
- PER DELEGA DI <b>MAMELI GIORGIO</b>	5.316		X	X	F
- PER DELEGA DI <b>IDDA SIMONA MARIA</b>	5		X	X	F
- PER DELEGA DI <b>SALA EZIO</b>	5		X	X	F
- PER DELEGA DI <b>CICHELERO ADRIANA</b>	652		X	X	F
- PER DELEGA DI <b>GAMBA PAOLO</b>	652		X	X	F
- PER DELEGA DI <b>MARELLI LUCA GIORGIO</b>	5		X	X	F
		<b>191.776</b>			
<b>MANERA FRANCESCA</b>	8.697		X	X	F
		<b>8.697</b>			
<b>MANFREDI ADOLFA</b>	1		X	X	F
- PER DELEGA DI <b>BENETTI STEFANIA</b>	1.641		X	X	F
- PER DELEGA DI <b>GOTTARDELLI ANGELA</b>	7.223		X	X	F
- PER DELEGA DI <b>TANSINI CRISTINA</b>	9.597		X	X	F
- PER DELEGA DI <b>SETTIMI MONICA MARIA</b>	7.362		X	X	F
- PER DELEGA DI <b>ABBATINALI ERIC ADALBERTO</b>	10.062		X	X	F
- PER DELEGA DI <b>BONORA MARCO</b>	37.771		X	X	F
- PER DELEGA DI <b>PARRI MAURO MATTEO</b>	8.101		X	X	F
- PER DELEGA DI <b>LUCCINI NADIA</b>	9.033		X	X	F
- PER DELEGA DI <b>ZIGHETTI MILENA</b>	500		X	X	F
- PER DELEGA DI <b>DEAGOSTINI ALESSANDRO</b>	7.438		X	X	F
		<b>98.729</b>			
<b>MANFREDI LUIGI</b>	1		X	X	F
- PER DELEGA DI <b>MANFREDI FRANCESCO</b>	1		X	X	F
- PER DELEGA DI <b>METELLI PIERLUIGI</b>	652		X	X	F
- PER DELEGA DI <b>MANFREDI MICHELA</b>	1		X	X	F
- PER DELEGA DI <b>MAZZOTTI GIUSEPPINA</b>	1		X	X	F
- PER DELEGA DI <b>FORESTI GIULIANA AGATA</b>	886		X	X	F
- PER DELEGA DI <b>GRITTI GIOVANNA MARIA</b>	886		X	X	F
- PER DELEGA DI <b>TORESINI FEDERICA</b>	886		X	X	F
- PER DELEGA DI <b>BRAVANTI CHIARA</b>	886		X	X	F
- PER DELEGA DI <b>PELLEGRINI PATRIZIA</b>	652		X	X	F
- PER DELEGA DI <b>MOMBELLI MARIANO</b>	652		X	X	F
		<b>5.504</b>			
<b>MANFREDI MARCO</b>	7.144		X	X	F
		<b>7.144</b>			
<b>MANFREDI MILENA</b>	338		X	X	F

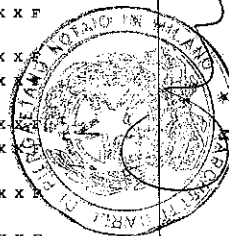

Elenco dei soci intervenuti all' Assemblée Straordinaria  
giorno 15/10/2016

DEL 14/10/2016 della Banca Popolare di Milano convocata in seconda convocazione il

NOMINATIVO AZIONISTA DELEGANTI E RAPPRESENTATI	Parziale	Totale	INDICAZIONI DEL VOTO		
			Straordinaria		
			1	2	3
		338	X	X	F
MANFREDI ROBERTA	7.026		X	X	F
		7.026	X	X	F
MANFRIN MAURO ROBERTO	11.873		X	X	F
		11.873	X	X	F
MANGANARO ELENA LAURA MARIA	7.656		X	X	F
		7.656	X	X	F
MANGANARO GIOVANNI	754		X	X	F
		754	X	X	F
MANGANELLI GIUSEPPE	14.000		F	F	F
			F	F	F
- PER DELEGA DI FISCHER INES	1		F	F	F
- PER DELEGA DI SCHIONA MARIA TERESA	6.000		F	F	F
- PER DELEGA DI MANGANELLI LAURA	680		F	F	F
- PER DELEGA DI SORANZO ANTONIA	652		F	F	F
- PER DELEGA DI CÓDURI ANTONIO	652		F	F	F
		21.985			
MANGANO VITO GIUSEPPE	15.833		X	X	X
		15.833	X	X	X
MANGANOTTI GIORGIO AUGUSTO	3.000		X	X	C
			X	X	C
- PER DELEGA DI MANGANOTTI SARAH	500		X	X	C
- PER DELEGA DI MANGANOTTI PAOLO OSCAR	1.000		X	X	C
		4.500			
MANGIACAVALLI ELENA	8.260		X	X	F
		8.260	X	X	F
MANGIACAVALLI ILARIA	690		X	X	F
			X	X	F
- PER DELEGA DI BATURI GIOVANNA	8.860		X	X	F
		9.550			
MANGIAGALLI ROBERTO	353		X	X	F
		353	X	X	F
MANGIONE ALBO	100		X	X	F
			X	X	F
- PER DELEGA DI SPINELLI EUGENIO	9.056		X	X	F
- PER DELEGA DI GIULIANI MARIO AMBROGIO	20.160		X	X	F
		29.316			
MANGIONE FRANCESCO	100		X	X	F
		100	X	X	F
MANGIONE GIANLUCA	5.528		X	X	F
		5.528	X	X	F
MANGONE ERMINIA	8.356		X	X	F
		8.356	X	X	F
MANIN FRANCESCA	100		X	X	F
		100	X	X	F
MANNI PIA TERESA	11.515		F	F	F

Elenco dei soci intervenuti all' Assemblea Straordinaria  
giorno 15/10/2016

DEL 14/10/2016 della Banca Popolare di Milano convocata in seconda convocazione II

NOMINATIVO AZIONISTA DELEGANTI E RAPPRESENTATI	Parziale	Totale	INDICAZIONI DEL VOTO		
			Straordinaria		
			1	2	3
		11.515		F	F
MANNUCCI ALESSANDRO	2		X	X	C
		2	X	X	C
MANNUCCI SAURO	974		X	X	C
			X	X	C
- PER DELEGA DI PULCINI MARIA LUISA	11.966		X	X	C
- PER DELEGA DI POLVERISI MARIO	8.412		X	X	C
- PER DELEGA DI MONTANARI MONICA	1		X	X	C
- PER DELEGA DI VILLANI ROBERTO	11.206		X	X	C
- PER DELEGA DI MARTINI EMMA	124		X	X	C
- PER DELEGA DI POMPII DANIELA	11.391		X	X	C
- PER DELEGA DI FALCO DANIELA	8.910		X	X	C
- PER DELEGA DI GRANGE ANNADIA MARIA	10.680		X	X	C
- PER DELEGA DI PISARRO ANNA MARIA	886		X	X	C
		64.550			
MANSOURATI ALESSANDRO	10.729		X	X	C
		10.729			
MANSUETO PIER PAOLO	4.733		X	X	C
		4.733			
MANTEGNA LUCA	61.249		X	X	F
		61.249	X	X	F
MANTELLI TAMARA	2.158		X	X	C
		2.158	X	X	C
MANTICA CESARA MARIA	2.000		X	X	X
		2.000	X	X	X
MANTOVANELLI ELENA	9.824		X	X	F
		9.824	X	X	F
MANTOVANI ANNA	26.454		X	X	F
		26.454	X	X	F
MANTOVANI GIUSEPPE	10		X	X	F
			X	X	F
- PER DELEGA DI MANTOVANI CAMILLA	20		X	X	F
		30			
MANTOVANI PAOLA	13.030		X	X	F
		13.030	X	X	F
MANZARI BENEDETTO	11.085		X	X	F
		11.085	X	X	F
MANZARO EMILIANO VINCENZO	7.541		X	X	F
		7.541	X	X	F
MANZI ALBERTO	2		X	X	F
			X	X	F
- PER DELEGA DI MANZI MARIACHIARA	2		X	X	F
- PER DELEGA DI CIANCI VIVALDO	26.000		X	X	F
- PER DELEGA DI			X	X	F

Elenco dei soci intervenuti all' Assemblée Straordinaria  
giorno 15/10/2016

DEL 14/10/2016 della Banca Popolare di Milano convocata in seconda convocazione il

	Parziale	Totale	INDICAZIONI DEL VOTO		
			Straordinaria		
			1	2	3
<b>NOMINATIVO AZIONISTA</b>					
<b>DELEGANTI E RAPPRESENTATI</b>					
<b>TEDESCO MICHELE</b>	2		X	X	F
- PER DELEGA DI <b>MANZI MICHELE</b>	2		X	X	F
- PER DELEGA DI <b>MOBILIO ANNALISA</b>	7.523		X	X	F
- PER DELEGA DI <b>TEDESCO RAFFAELE</b>	60.900		X	X	F
- PER DELEGA DI <b>CARDELLA GIUSEPPINA</b>	12.000		X	X	F
- PER DELEGA DI <b>LA TORRE GIULIA</b>	136		X	X	F
- PER DELEGA DI <b>FUSCO ANTONIO GIUSEPPE</b>	7.044		X	X	F
- PER DELEGA DI <b>COCULLO ALESSANDRO</b>	7.969		X	X	F
<b>MANZI ANTONIO</b>	1.500	121.580	X	X	F
		1.500	X	X	F
<b>MANZI DOMENICO</b>	48.896	48.896	X	X	F
		48.896	X	X	F
<b>MANZIN NAZARENA</b>	31.043	31.043	X	X	F
		31.043	X	X	F
<b>MANZONI ANDREA</b>	7.232	7.232	X	X	F
		7.232	X	X	F
<b>MANZONI DAVIDE LUCA</b>	18.737	18.737	X	X	F
		18.737	X	X	F
<b>MANZONI GIULIANA</b>	1.131	1.131	X	X	F
		1.131	X	X	F
<b>MANZONI LUCA</b>	8.497	8.497	F	F	F
		8.497	F	F	F
<b>MANZONI ROMANO</b>	4.600		X	X	F
			X	X	F
- PER DELEGA DI <b>MANZONI SILVIA</b>	275		X	X	F
- PER DELEGA DI <b>BONIFAZIO DONATELLA RITA BARBARA</b>	302		X	X	F
- PER DELEGA DI <b>MAGNI MARCO</b>	100		X	X	F
<b>MANZOTTI GIUSEPPE</b>	20.000	5.277	X	F	F
		5.277	X	F	F
- PER DELEGA DI <b>FRIGERIO GIUSEPPE</b>	2.000	22.000	X	F	F
<b>MAPELLI CHIARA ANNA</b>	5.259	5.259	X	X	F
		5.259	X	X	F
<b>MAPELLI GIUSEPPE</b>	14.931	14.931	X	X	F
		14.931	X	X	F
<b>MAPELLI LUCA</b>	2.002		X	X	F
			X	X	F
- PER DELEGA DI <b>MAPELLI STEFANO</b>	2.002		X	X	F
- PER DELEGA DI <b>REGINELLA MAURO</b>	34.150		X	X	F
- PER DELEGA DI <b>MARZIALI STEFANIA</b>	2		X	X	F
- PER DELEGA DI <b>MABULIA PAOLA</b>	9.495		X	X	F
<b>MAPELLI STEFANIA</b>	7.621	47.651	X	X	F

Elenco dei soci intervenuti all' Assemblée Straordinaria  
giorno 15/10/2016

DEL 14/10/2016 della Banca Popolare di Milano convocata in seconda convocazione il

NOMINATIVO AZIONISTA DELEGANTI E RAPPRESENTATI	Parziale	Totale	INDICAZIONI DEL VOTO		
			Straordinaria		
			1	2	3
			X	X	F
MAPELLI STEFANO	6.893	7.621	X	X	F
		6.893	X	X	F
MARADINI ATTILIO	2.158	2.158	X	X	C
		2.158	X	X	C
MARAGNOLI PAOLO MARIA GIOVANNI	250	250	X	X	F
		250	X	X	F
MARANGON MASSIMILIANO	200	200	X	X	F
		200	X	X	F
MARANGONI AVENTINO	500	500	X	X	C
		500	X	X	C
- PER DELEGA DI MARANGONI CLAUDIA	326	326	X	X	C
MARANI CRISTINA	12.331	12.331	X	X	F
		12.331	X	X	F
- IN RAPPRESENTANZA DEL MINORE TORLAINI RICCARDO	2	2	X	X	C
MARANI VALENTINO	9.624	9.624	X	X	F
		9.624	X	X	F
MARANZANA MARIKA	9.476	9.476	X	X	F
		9.476	X	X	F
MARASCO VITTORIA	18.775	18.775	X	X	F
		18.775	X	X	F
MARAZZI EMANUELE RODOLFO	0	0	F	F	F
		0	F	F	F
- IN RAPPRESENTANZA DEL MINORE MARAZZI CLELIA	130	130	F	F	F
- IN RAPPRESENTANZA DEL MINORE MARAZZI CHIARA	130	130	F	F	F
MARAZZI ETTORE PAOLO	77.694	77.694	X	X	A
		77.694	X	X	A
MARAZZI GIOVANNI	1.000	1.000	F	F	C
		1.000	F	F	C
MARAZZINI MARCO GIUSEPPE	27.000	27.000	X	X	F
		27.000	X	X	F
MARAZZINI MATTEO JOHANNES	2	2	X	X	F
		2	X	X	F
MARAZZOLI ANDREA	10.081	10.081	F	F	F
		10.081	F	F	F
MARCATO GIUSEPPE	177	177	X	X	X
		177	X	X	X
MARCELLINO MELANIA	128.346	128.346	X	X	F
		128.346	X	X	F
MARCHEGIANI SILVIA	7.566	7.566	X	X	F
		7.566	X	X	F
MARCHESAN FRANCESCA	100	100	F	F	F
		100	F	F	F
- PER DELEGA DI PELLEGRINI LAURA	100	100	F	F	F



Elenco dei soci intervenuti all' Assemblée Straordinaria  
giorno 15/10/2016

DEL 14/10/2016 della Banca Popolare di Milano convocata in seconda convocazione il

NOMINATIVO AZIONISTA DELEGANTI E RAPPRESENTATI	Parziale	Totale	INDICAZIONI DEL VO'FO			
			Straordinaria			
			1	2	3	
MARCHESANO FELICE	10.341	200		X	X	F
				X	X	F
MARCHESE PATRIZIA	10	10.341		X	X	F
				X	X	F
MARCHESELLI MIA	8.939	10		X	X	F
				X	X	F
MARCHESI MANUEL	7.835	8.939		X	X	F
				X	X	F
MARCHESI MARCO	10	7.835		F	F	F
				F	F	F
MARCHESI PATRIZIA	21.749	10		X	X	F
				X	X	F
MARCHESI VINCENZA	100	21.749		X	X	F
				X	X	F
MARCHESINI MARGHERITA	6.915	100		X	X	F
				X	X	F
MARCHETTI CLAUDIO	9.507	6.915		X	X	F
				X	X	F
MARCHETTI NADIA PATRIZIA	11.295	9.507		X	X	F
				X	X	F
MARCHETTI ROSSANA	9.210	11.295		X	X	F
				X	X	F
MARCHI ANNA ROSA	100	9.210		X	X	F
				X	X	F
- PER DELEGA DI CAPORASO MARINA	7.445			X	X	F
- PER DELEGA DI MARTINELLI SILVIA	8.830			X	X	F
- PER DELEGA DI BENEVENTO MARCO	7.480			X	X	F
- PER DELEGA DI FRACCAPANI LUISA	10.226			X	X	F
- PER DELEGA DI GALLIANI CLARISSA LUIGIA	11.210			X	X	F
- PER DELEGA DI ROBERTI CHIARA	8.650			X	X	F
- PER DELEGA DI GUARNERI ANDREA	9.277			X	X	F
- PER DELEGA DI RECALCATI FLAVIO	32.263			X	X	F
- PER DELEGA DI CARBUTTO ELISA LUCIA	7.296			X	X	F
- PER DELEGA DI BONA PAOLO REMO CARLO	11.702			X	X	F
		114.479		X	X	F
MARCHIORI ALESSIO	2.919			X	X	F
				X	X	F
MARCHITELLI CARMELINA	550	2.919		X	X	F
				X	X	F
MARCORA ENRICO	10.000	550		X	X	C
				X	X	C
MARELLI AUGUSTO	9.888	10.000		X	X	C
				X	X	C



Elenco dei soci intervenuti all' Assemblée Straordinaria  
giorno 15/10/2016

DEL 14/10/2016 della Banca Popolare di Milano convocata in seconda convocazione il

NOMINATIVO AZIONISTA DELEGANTI E RAPPRESENTATI	Parziale	Totale	INDICAZIONI DEL VOTO		
			Straordinaria		
			1	2	3
MARELLI GIORGIO	6.638	9.888	X	X	F
		6.638	X	X	F
MARENCO ROSALBA	9.267	9.267	X	X	F
		9.267	X	X	F
MARENGHI MASSIMO	2.158	2.158	F	F	F
		2.158	F	F	F
MARESCALCO ANTONELLO	6.733	6.733	X	X	F
		6.733	X	X	F
MARETELLI MARIAGIOVANNA	95	95	X	X	F
		95	X	X	F
MARGA FABIANA FRANCESCAROMANA	6.866	6.866	X	X	F
		6.866	X	X	F
MARGUTTI SERENA	15.994	15.994	X	X	F
		15.994	X	X	F
MARIANACCI SERGIO	9.718	9.718	X	X	F
		9.718	X	X	F
MARIANI ALBERTO	1.000				
- PER DELEGA DI DE SANTIS MARIA PIA	12.719				
- PER DELEGA DI LIPINSKI STEFANO	5.751		X	X	C
- PER DELEGA DI MUCCILLI BRUNO	994		X	X	C
- PER DELEGA DI ORTENZI GENEROSO	1.304		X	X	C
- PER DELEGA DI CACCIAVILLANI CLAUDINO	2.006		X	X	C
- PER DELEGA DI INGRATTA MARIANNINA	1.516	25.290	X	X	C
MARIANI ANNA FRANCESCA	6.714	6.714	X	X	F
		6.714	X	X	F
MARIANI ARMANDO	50.934		F	F	C
			F	F	C
- PER DELEGA DI NEGRI MATTEO DARIO	2		F	F	C
- PER DELEGA DI LUSSANA FABIO	100		F	F	C
- PER DELEGA DI NEGRI SOFIA MARIA CAMILLA	2		F	F	C
- PER DELEGA DI BRANDOLINI MASSIMO	1.022		F	F	C
- PER DELEGA DI NEGRI MASSIMILIANO	342		F	F	C
- PER DELEGA DI NEGRI DARIO	2.305		F	F	C
- PER DELEGA DI AMATORI GINO	2.000		F	F	C
- PER DELEGA DI FOSSATI EMILIA	10.432		F	F	C
- PER DELEGA DI LOMBARDI MARCO	10.953		F	F	C
- PER DELEGA DI CANEGALLO MAURIZIO	100	78.192	F	F	C
MARIANI CARLO	11.625	11.625	X	X	F
		11.625	X	X	F



Elenco dei soci intervenuti all'Assemblea Straordinaria  
giorno 15/10/2016

DEL 14/10/2016 della Banca Popolare di Milano convocata in seconda convocazione II

NOMINATIVO AZIONISTA DELEGATI E RAPPRESENTATI	Parziale	Totale	INDICAZIONI DEL VOTO		
			Straordinaria		
			1	2	3
MARIANI EMILIANO	11.491		X	X	F
			X	X	F
MARIANI ENRICO	100	11.491	X	X	F
			X	X	F
MARIANI GABRIELLA	8.315	190	X	X	F
			X	X	F
MARIANI GIORGIO	2	8.315	X	X	F
			X	X	F
- PER DELEGA DI VACCARI MATILDE	1		X	X	F
- PER DELEGA DI ALO' COSIMA SABRINA	7.341		X	X	F
- PER DELEGA DI TODESCATO ELEONORA	2		X	X	F
- PER DELEGA DI TODESCATO BEATRICE	2		X	X	F
- PER DELEGA DI MARIANI MARCO	2		X	X	F
- PER DELEGA DI POZZI MATTEO	2		X	X	F
- PER DELEGA DI SANTAGOSTINO MICHELA LORETTA	8.126		X	X	F
- PER DELEGA DI TITO ALEXANDRA MARIA	7.344		X	X	F
- PER DELEGA DI FOSSANI CECILIA	12.416		X	X	F
- PER DELEGA DI FERRI GIACOMINO	104		X	X	F
MARIANI GIUSEPPE	5.000	35.342	X	X	F
			X	X	F
MARIANI LIDIA	14.873	5.000	X	F	F
			X	F	F
MARIANI MARCO	7.218	14.873	F	F	F
			F	F	F
MARIANI PAOLA	1.000	7.218	X	X	F
			X	X	F
MARINELLI CRISTIANA	357	1.000	X	X	F
			X	X	F
- IN RAPPRESENTANZA DEL MINORE SERRANO ANDREA	2	359	X	X	F
MARINELLI MATTEO ANTONIO	15.667		X	X	C
			X	X	C
- PER DELEGA DI MARINELLI DANIELA	8.397	24.064	X	X	C
MARINELLI NICOLETTA	100		X	X	F
			X	X	F
MARINELLI RENATA	1	100	X	X	F
			X	X	F
MARINELLI STEFANIA	22.584	1	X	X	F
			X	X	F
MARINI ADRIANA	8.312	22.584	X	X	F
			X	X	F
MARINI BRENO	8.467	8.312	X	X	F
			X	X	F

Elenco dei soci intervenuti all' Assemblea Straordinaria  
giorno 15/10/2016

DEL 14/10/2016 della Banca Popolare di Milano convocata in seconda convocazione il

NOMINATIVO AZIONISTA DELEGANTI E RAPPRESENTATI	Parziale	Totale	INDICAZIONI DEL VOTO		
			Straordinaria		
			1	2	3
MARINI GIOVANNI	11.773	8.467	F	F	C
			F	F	C
MARINI LUCIANO	9.390	11.773	X	X	F
			X	X	F
MARINI MAURIZIO	886	9.390	X	X	F
			X	X	F
- PER DELEGA DI CERESA ALBERTO	886		X	X	F
- PER DELEGA DI BERTOGGIO GIUSEPPA	1		X	X	F
- PER DELEGA DI BERTARELLI MASSIMO	886		X	X	F
- PER DELEGA DI REDOLFI GIANPAOLO	886		X	X	F
- PER DELEGA DI PEDRINI LAURA	886		X	X	F
- PER DELEGA DI GOLE' GRAZIELLA MARIA	652		X	X	F
- PER DELEGA DI PEDRINI GIUSEPPE	652		X	X	F
- PER DELEGA DI SCOLARI TERESA LIVIA	1		X	X	F
- PER DELEGA DI PATELLI GIANLUCA	886		X	X	F
- PER DELEGA DI RUBAGOTTI OLIVIERO	886	7.508	X	X	F
MARINIG DAVIDE	13.747	13.747	F	F	F
			F	F	F
MARINO ALESSANDRA	6.718	6.718	F	F	F
			F	F	F
MARINO ANNA	4.829	4.829	X	X	F
			X	X	F
MARINO DONATO FRANCESCO	1.441		X	X	F
			X	X	F
- PER DELEGA DI MARINO MAURIZIO	4.823	6.264	X	X	F
MARINO FRANCESCO	7.438	7.438	X	X	F
			X	X	F
MARINO LORELLA ANNA PAT	9.014	9.014	X	X	F
			X	X	F
MARINO TOMMASO	500	500	X	X	F
			X	X	F
MARINONI GIUSEPPE	6.958		X	X	C
			X	X	C
- PER DELEGA DI VILLANI ATHOS	3.203		X	X	C
- PER DELEGA DI MOSCATELLI GIAN PAOLO	10.000		X	X	C
- PER DELEGA DI OLDANI LUIGI	1.153		X	X	C
- PER DELEGA DI PUGLIA HERNANDEZ ESTELLA MARI	100		X	X	C
- PER DELEGA DI MAZZA MARIA DANIELA	652	22.066	X	X	C
MARINONI MASSIMO	1	1	F	F	F
			F	F	F



Elenco dei soci intervenuti all' Assemblée Straordinaria  
giorno 15/10/2016

DEL 14/10/2016 della Banca Popolare di Milano convocata in seconda convocazione il

NOMINATIVO AZIONISTA DELEGANTI E RAPPRESENTATI	Parziale	Totale	INDICAZIONI DEL VOTO		
			Straordinaria		
			1	2	3
MARIOLI LAURA	8.133		X	X	F
		8.133	X	X	F
MARIOFFI MICHELA	8.864		X	X	F
			X	X	F
- IN RAPPRESENTANZA DEL MINORE TESTI ALESSANDRO	2		X	X	F
		8.866	X	X	F
MARISCOTTI FABIO	7.781		X	X	F
		7.781	X	X	F
MARMONTI GRETA	7.489		X	X	F
		7.489	X	X	F
MAROLI CLARA	24.313		X	X	F
		24.313	X	X	F
MARONE ROSALIA	7.839		X	X	F
			X	X	F
- IN RAPPRESENTANZA DEL MINORE DE FILIPPIS GIOVANNI	652		X	X	F
		8.491	X	X	F
MAROVELLI DIEGO	7.630		X	X	F
		7.630	X	X	F
MARRA DANIELA	1		X	X	F
		1	X	X	F
MARRAZZA MARINO	1.000		X	X	X
		1.000	X	X	X
MARROCCHELLI STEFANIA	1.000		X	X	F
		1.000	X	X	F
MARROCCO CLEMENTINA	9.676		X	X	F
		9.676	X	X	F
MARSICANO CARMELA	51		X	X	C
		51	X	X	C
MARTEGANI MONICA	7.007		X	X	F
		7.007	X	X	F
MARTELLI DANIELE ANGELO E	71.737		F	F	F
		71.737	F	F	F
MARTELLI DARIO	5.000		X	X	C
			X	X	C
- PER DELEGA DI SCIPIOFFI LOREDANA	24.996		X	X	C
- PER DELEGA DI MALTINI SARA	26		X	X	C
- PER DELEGA DI GERVASINI MARIA GABRIELLA	5.000		X	X	C
- PER DELEGA DI MARTELLI LAURA	100		X	X	C
- PER DELEGA DI SALOMONE NADIA RITA	16.971		X	X	C
		52.093	X	X	C
MARTELLI RENATO	100		X	X	C
			X	X	C
- PER DELEGA DI GALLAZZI NICOLA ALDO	8.297		X	X	C
- PER DELEGA DI MITTIGA FRANCESCO	6.712		X	X	C
- PER DELEGA DI GIANFORMICA MARCO	100		X	X	C
- PER DELEGA DI			X	X	C

Elenco dei soci intervenuti all' Assemblea Straordinaria  
giorno 15/10/2016

DEL 14/10/2016 della Banca Popolare di Milano convocata in seconda convocazione il

	Parziale	Totale	INDICAZIONI DEL VOTO		
			Straordinaria		
			1	2	3
NOMINATIVO AZIONISTA					
DELEGANTI E RAPPRESENTATI					
BIANCHI CARMEN	81		X	X	C
- PER DELEGA DI ZACCHETTI ARIANNA	47		X	X	C
MARTELLOZZO SIMONE	7.719	15.337	X	X	X
			X	X	X
MARTIGNANI GIORDANA	9.377	7.719	X	X	F
			X	X	F
- IN RAPPRESENTANZA DEL MINORE MUZZARELLI GIULIA	2	9.379	X	X	F
MARTIGNONI GIUSEPPE	593	593	X	X	F
			X	X	F
MARTIGNONI MASSIMILIANO	7.838	7.838	X	X	F
			X	X	F
MARTINA EMILY	7.429	7.429	X	X	F
			X	X	F
MARTINELLI ANDREA	2.500	2.500	X	X	F
			X	X	F
MARTINELLI DENISE	13.038	13.040	X	X	F
- IN RAPPRESENTANZA DEL MINORE BERETTA SIMONE	2	13.040	X	X	F
MARTINI NADIA	15.000	15.000	X	X	F
			X	X	F
MARTINI STEFANIA	1	1	X	X	F
			X	X	F
MARTINI VALERIA	100		X	X	F
			X	X	F
- PER DELEGA DI DELL'ANGELO BARBARA	13.564		X	X	F
- PER DELEGA DI FUMARCO DONATELLA	51.762		X	X	F
- PER DELEGA DI VERZELLI GIANLUCA	100.000		X	X	F
- PER DELEGA DI CAPANO SIMONE	6.837		X	X	F
- PER DELEGA DI TRAVOSTINO BRUNO	5.000		X	X	F
- PER DELEGA DI MEZZETTI SILVIA	8.300	185.563	X	X	F
MARTORINI MARIO	9.183	9.183	X	X	F
			X	X	F
MARVALDI ANGELO	9.516	9.516	X	X	F
			X	X	F
MARVULLI GIACINTO	336	336	X	X	F
			X	X	F
MARZAROLI ANNA	400		X	X	A
			X	X	A
- PER DELEGA DI BARDINI REMO	1.997		X	X	A
- PER DELEGA DI GRAPPIOLO ROSELLA	100	2.497	X	X	A
MARZOCCHI AGNESE	22.569		X	X	F
			X	X	F

Elenco dei soci intervenuti all' Assemblée Straordinaria  
giorno 15/10/2016

DEL 14/10/2016 della Banca Popolare di Milano convocata in seconda convocazione il

NOMINATIVO AZIONISTA DELEGANTI E RAPPRESENTATI	Parziale	Totale	INDICAZIONI DEL VOTO		
			Straordinaria		
			1	2	3
MARZORATI CHIARA	246	22.569	X	X	F
MARZORATI CHIARA	4.929		X	X	F
MARZORATI DANIELA	8.687	4.929	X	X	F
- IN RAPPRESENTANZA DEL MINORE TESTONI SABRINA	2		X	X	F
MARZORATI FELICE	100	8.689	X	X	F
- PER DELEGA DI BFZZECCHI EMANUELE	2		X	X	F
- PER DELEGA DI MOLTENI VALERIA	2		X	X	F
- PER DELEGA DI MICCOLI ANTONELLA	8.354		X	X	F
MARZORATI FRANCESCO	3.000	8.458	X	X	F
MARZORATI ROSA	21.780	3.000	F	F	C
MARZULLI RAFFAELLA	10.838	21.780	F	F	C
MASARATI GIORGIO	2.008	10.838	F	F	F
- IN RAPPRESENTANZA DEL MINORE MASARATI ALESSIA	2		X	X	F
MASCARO NICOLA	1	2.010	X	X	F
MASCHERIN RITA	6.231	1	X	X	F
- PER DELEGA DI FEDERICO GIULIA	510		X	X	C
- PER DELEGA DI FEDERICO GERARDO	9.098		X	X	C
- PER DELEGA DI BROCCA ANNA MARIA	5.987		X	X	C
- PER DELEGA DI FEDERICO GIUSEPPINA	2.296		X	X	C
MASCHERONI DANIELA	10.567	24.122	F	F	F
MASCHERONI VALERIO	6.754	10.567	F	F	F
MASCHIO NADIA	580	6.754	X	X	F
MASCHIO SARA	7.470	580	X	X	F
MASCI LANFRANCO	685	7.470	X	X	F
- PER DELEGA DI MORA MARIA BIANCA	10		X	X	C
MASCIA MARCO ROSARIO	5.901	695	X	X	F
- IN RAPPRESENTANZA DEL MINORE			X	X	F

Elenco dei soci intervenuti all' Assemblea Straordinaria  
giorno 15/10/2016

DEL 14/10/2016 della Banca Popolare di Milano convocata in seconda convocazione il

	Parziale	Totale	INDICAZIONI DEL VOTO		
			Straordinaria		
			1	2	3
NOMINATIVO AZIONISTA					
DELEGANTI E RAPPRESENTATI					
MASCIA MICHELA	2	5.903	X	X	F
MASCIULLI MARGHERITA	1	1	X	X	C
MASCOLO FRANCESCO MARIA	7.529	7.529	X	X	F
MASCOLO MASSIMO	727	727	X	X	F
MASELLI ANDREA	7.124	7.124	X	X	F
MASELLI CARLO	19.368	19.368	X	X	F
MASELLI MODESTO	12.515	12.515	X	X	F
MASELLI VITO	8.014	8.014	X	X	F
MASI MASSIMO	1.300		X	X	F
- PER DELEGA DI DE TOMMASO AMERICO	1		X	X	F
- PER DELEGA DI SALVAGNO ROSANGELA	1		X	X	F
- PER DELEGA DI SECCHI ENRICO	344	1.646	X	X	F
MASIERI VITTORIO	7.892	7.892	X	X	F
MASINA ROBERTO	29.046		X	X	C
- PER DELEGA DI VISCONTI CARLO	2.000		X	X	C
- PER DELEGA DI MORANDI MASSIMO AURELIO	100		X	X	C
- PER DELEGA DI MICOZZI FERRI DANIELE	28.986		X	X	C
- PER DELEGA DI MANGANIELLO MARIA IRIDE	2.450		X	X	C
- PER DELEGA DI MASINA BARBARA	979		X	X	C
- PER DELEGA DI AGLIO ITALO	500	64.061	X	X	C
MASONI MAIA	1.360		X	X	F
- PER DELEGA DI GAUDIOSO CLAUDIA	8.276		X	X	F
- PER DELEGA DI PASQUI RAFFAELLA	15.183		X	X	F
- PER DELEGA DI PIZZUTI MASSIMO	8.985		X	X	F
- PER DELEGA DI PIZZUTI FILIPPO	2		X	X	F
- PER DELEGA DI SCOTTI GRAZIA	3.906		X	X	F
- PER DELEGA DI MARANI ALESSANDRA	8.736		X	X	F
- PER DELEGA DI RUGGERI FEDERICA	7.137		X	X	F
- PER DELEGA DI VENTURA FIORENZO	886		X	X	F

Elenco dei soci intervenuti all' Assemblée Straordinaria  
giorno 15/10/2016

DEL 14/10/2016 della Banca Popolare di Milano convocata in seconda convocazione il

	Parziale	Totale	INDICAZIONI DEL VOTO		
			Straordinaria		
			1	2	3
<b>NOMINATIVO AZIONISTA</b>					
<b>DELEGANTI E RAPPRESENTATI</b>					
- PER DELEGA DI BOLDINI SUSANNA	14.924		X	X	F
- PER DELEGA DI VENTURI RITA	7.815		X	X	F
<b>MASPERO MORENA LINA</b>	13.806	77.210	X	X	F
			X	X	F
<b>MASSA VITTORIO MARIA</b>	7.466	13.006	X	X	F
			X	X	F
<b>MASSARI ALESSANDRO</b>	5.000	7.466	X	X	F
			X	X	F
<b>MASSARI ANDREA</b>	6.892	5.000	X	X	A
			X	X	A
<b>MASSARI CLAUDIO</b>	27.500	6.892	F	F	C
			F	F	C
- PER DELEGA DI DIANA ESTERINA	4.930		F	F	C
- PER DELEGA DI BOSINI PIERO	7.583		F	F	C
<b>MASSARO GIUSEPPINA</b>	100	40.013	X	X	F
			X	X	F
<b>MASSAZZA MAURO</b>	11.583	100	X	X	F
			X	X	F
<b>MASSERDOTTI ALESSANDRA</b>	886	11.583	F	F	F
			F	F	F
<b>MASSETTI CLARA</b>	8.636	886	X	X	F
			X	X	F
- IN RAPPRESENTANZA DEL MINORE ROCCA MATTEO	2		X	X	F
<b>MASSIMEI ALFREDO</b>	9.312	8.638	X	X	F
			X	X	F
<b>MASSIRONI STEFANO</b>	7.773	9.312	X	X	F
			X	X	F
<b>MASSOLO ANNA LISA</b>	7.144	7.773	X	X	F
			X	X	F
<b>MASSONE MANUELA</b>	7.621	7.144	X	X	F
			X	X	F
<b>MASTEGHIN PAOLO</b>	2.000	7.621	X	X	X
			X	X	X
<b>MASTEGHIN ROBERTO</b>	10.053	2.000	X	X	F
			X	X	F
<b>MASTRI BRUNO</b>	10.068	10.053	F	F	F
			F	F	F
<b>MASTRIANI ALDO</b>	20.177	10.068	X	X	F
			X	X	F
- PER DELEGA DI ALZATI ANTONELLA	11.587		X	X	F
<b>MASTROIANNI VITTORIO</b>	6.962	31.764	X	X	F
			X	X	F
<b>MASTROMARCO ISABELLA</b>	10	6.962	X	X	F
			X	X	F



Elenco dei soci intervenuti all' Assemblea Straordinaria  
giorno 15/10/2016

DEL 14/10/2016 della Banca Popolare di Milano convocata in seconda convocazione il

	Parziale	Totale	INDICAZIONI DEL VOTO		
			Straordinaria		
			1	2	3
<b>NOMINATIVO AZIONISTA</b>					
<b>DELEGANTI E RAPPRESENTATI</b>					
<b>MASTROMAURO PASQUALE ANTONIO MATTIA</b>	8.375	10	X	X	F
			X	X	F
- IN RAPPRESENTANZA DEL MINORE <b>MASTROMAURO MATTEO</b>	4.430		X	X	F
- IN RAPPRESENTANZA DEL MINORE <b>MASTROMAURO FRANCESCO</b>	4.430	17.235	X	X	F
<b>MASTRONARDI FEDERICA</b>	2		X	X	C
			X	X	C
- PER DELEGA DI <b>D'AMICO MARIA MICHELA ANNA</b>	17.900		X	X	C
- PER DELEGA DI <b>CECI ALESSANDRO</b>	8.048		X	X	C
- PER DELEGA DI <b>LEONARDI LUCIANO</b>	10.727		X	X	C
- PER DELEGA DI <b>FILANGERI MANUELA</b>	2		X	X	C
- PER DELEGA DI <b>GUIDI VALENTINA</b>	176		X	X	C
- PER DELEGA DI <b>DI MARCO AUGUSTO</b>	7.398		X	X	C
- PER DELEGA DI <b>D'ASCENZI FABIO</b>	8.207		X	X	C
- PER DELEGA DI <b>FILANGERI CORRADO</b>	11.731		X	X	C
- PER DELEGA DI <b>FANTECHI SIMONETTA</b>	8.934		X	X	C
- PER DELEGA DI <b>ANGIOLINI CLAUDIO</b>	9.434	82.559	X	X	C
<b>MASTRONARDI LUIGI</b>	50.262		X	X	C
			X	X	C
- PER DELEGA DI <b>MANSOUR GIORGIO</b>	2		X	X	C
- PER DELEGA DI <b>PORTACCIO ALESSANDRA MARIA</b>	7.947		X	X	C
- PER DELEGA DI <b>MANSOUR MARCO</b>	2		X	X	C
- PER DELEGA DI <b>FILANGERI FABIO</b>	2		X	X	C
- PER DELEGA DI <b>MASTRONARDI GIORGIA</b>	2		X	X	C
- PER DELEGA DI <b>CARDARELLI STEFANO</b>	25.847		X	X	C
- PER DELEGA DI <b>ALTEA ANTONIO</b>	2.439		X	X	C
- PER DELEGA DI <b>STARNATI STEFANIA</b>	9.077		X	X	C
- PER DELEGA DI <b>LODA CLAUDIA</b>	8.322		X	X	C
- PER DELEGA DI <b>SAVOIA ANTONELLA</b>	12.330	116.232	X	X	C
<b>MASUCCI NOEMI CARMELA</b>	9.200	9.200	X	X	F
			X	X	F
<b>MASULLI MICHELE</b>	9.434		X	X	F
			X	X	F
- IN RAPPRESENTANZA DEL MINORE <b>MASULLI LEONARDO</b>	2		X	X	F
- IN RAPPRESENTANZA DEL MINORE <b>MASULLI MATTEO</b>	2	9.438	X	X	F
<b>MATTAVELLI DANILO GIOVANNI</b>	5		X	X	C
			X	X	C
<b>MATTAVELLI SERGIO</b>	1.500	5	F	F	X
			F	F	X

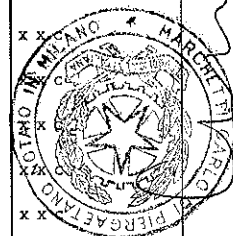

Elenco dei soci intervenuti all' Assemblée Straordinaria  
giorno 15/10/2016

DEL 14/10/2016 della Banca Popolare di Milano convocata in seconda convocazione il

NOMINATIVO AZIONISTA DELEGANTI E RAPPRESENTATI	Parziale	Totale	INDICAZIONI DEL VOTO		
			Straordinaria		
			1	2	3
- PER DELEGA DI QUAINI AGNESE	1.500				F F X
MATTEUZZI MICHELE	8.579	3.000			X X F X X F
MATTIOLI DESIRE' MARIA	7.971	8.579			X X F X X F
MATTIOLI MICHELE	5.259	7.971			X X F X X F
MATTOGNO MASSIMO	8.437	5.259			X X F X X F
MAURI ERMANNO	35.000	8.437			F F F F F F
- PER DELEGA DI MAURI EMANUELE	8.444	43.444			F F F
MAURI GUALTIERO	18.366	18.366			X X F X X F
MAURI GUIDO	2.000	2.000			X X X X X X
MAURI PAOLA	334	2.000			X X F X X F
- IN RAPPRESENTANZA DEL MINORE BORGONOVIO STEFANO CARLO	1.003	1.337			X X F
MAURI PAOLO	6.956	6.956			F F C F F C
MAURI SARA ELENA	13.825	13.825			X X F X X F
MAUTONE DANIELE	7.394	7.394			X X F X X F
MAVERO CLAUDIO DOMENICO	23.954	23.954			F F F F F F
MAZZA ALBERTO	8.532	8.532			X X F X X F
MAZZACANO MARIA	8.022	8.022			X X F X X F
MAZZARELLA LIANA	8.318	8.318			X X F X X F
MAZZARELLA MARIA CALOGERA	1	1			X X F X X F
MAZZARELLA PATRIZIA	100	100			X X F X X F
MAZZARELLA RAFFAELLA	9.627	9.627			X X F X X F
MAZZETTI DAVIDE	8.117	8.117			X X F X X F
MAZZETTO CLAUDIA	5	5			X X F X X F
MAZZI GIOVANNI VITO	500	500			X X C X X C

Elenco dei soci intervenuti all' Assemblée Straordinaria  
giorno 15/10/2016

DEL 14/10/2016 della Banca Popolare di Milano convocata in seconda convocazione il

NOMINATIVO AZIONISTA DELEGANTI E RAPPRESENTATI	Parziale	Totale	INDICAZIONI DEL VOTO		
			Straordinaria		
			1	2	3
- PER DELEGA DI OSSOLA GIANFRANCO	19		X	X	C
- PER DELEGA DI FRASCOLI DONATELLA	9.401		X	X	C
- PER DELEGA DI MAZZI PAOLO	56		X	X	C
- PER DELEGA DI ROSSETTI RENATO	201		X	X	C
- PER DELEGA DI CARDONE RENATO	120		X	X	C
- PER DELEGA DI TOLOTTI DANIELA VITTORIA	1		X	X	C
- PER DELEGA DI GIACCAGLIA SILVESTRO	1.456		X	X	C
- PER DELEGA DI CARABELLI PAOLA	29		X	X	C
MAZZILLI STEFANIA	8.726	11.783	X	X	F
MAZZOCCHI FABIO	7.958	8.726	X	X	F
MAZZOLA FRANCO	7.867	7.958	X	X	F
- IN RAPPRESENTANZA DEL MINORE MAZZOLA GIORGIA	2	7.869	X	X	F
MAZZOLA SILVIA	621	621	X	X	F
MAZZOLENI MICHELA	7.671	7.671	X	X	F
MAZZONE ANTONIETTA PIA	1.308		X	X	F
- PER DELEGA DI CONTEGRECO MARIA	9.814		X	X	F
- PER DELEGA DI CARDILLO ANNA	20.000		X	X	F
- PER DELEGA DI ABBENANTE VINCENZO	8.924		X	X	F
- PER DELEGA DI STARACE BARBARA PIA	7.768		X	X	F
- PER DELEGA DI CASAFINA ELISABETTA	12.034		X	X	F
- PER DELEGA DI RINALDI MATTEO	7.304		X	X	F
- PER DELEGA DI RINALDI EMANUELA	704		X	X	F
- PER DELEGA DI MACCARONE NAZARIO	11.660		X	X	F
- PER DELEGA DI VITARELLI GIUSEPPE ANTONIO	20.658		X	X	F
- PER DELEGA DI DANESE VINCENZO	8.784	108.958	X	X	F
MAZZONE LUCIA RITA	12.555	12.555	X	X	F
MAZZONE VALENTINA STEFANIA	5.259	5.259	X	X	F
MAZZUCHELLI MAURIZIO	1.100		X	X	F
- PER DELEGA DI GIAMETTA ROSARIA	831		X	X	F
- PER DELEGA DI GRAZIOLI VANIA	88.672		X	X	F

Elenco dei soci intervenuti all' Assemblée Straordinaria  
giorno 15/10/2016

DEL 14/10/2016 della Banca Popolare di Milano convocata in seconda convocazione il

	Parziale	Totale	INDICAZIONI DEL VOTO		
			Straordinaria		
			1	2	3
<b>NOMINATIVO AZIONISTA</b>					
<b>DELEGANTI E RAPPRESENTATI</b>					
- PER DELEGA DI MARIONI PAOLA	24.461		X	X	F
- PER DELEGA DI OTTOLINO PAOLA GIOVANNA	1		X	X	F
- PER DELEGA DI GRAZIOLI GIOVANNI	300.325		X	X	F
- PER DELEGA DI GARAVAGLIA TERESA ERNESTINA	204.544		X	X	F
- PER DELEGA DI GRAZIOLI NADIA	88.060		X	X	F
		<b>707.994</b>			
MAZZUCCO MARIA CONCETTA	27.941		X	X	F
		<b>27.941</b>	X	X	F
MEALE DAVIDE	100		F	F	X
			F	F	X
- PER DELEGA DI FIORE MARIA TERESA	100		F	F	X
		<b>200</b>			
MEALE PAOLO	886		X	X	F
			X	X	F
- PER DELEGA DI BUTTI GIAMPIERO	7.824		X	X	F
- PER DELEGA DI CARIMATI MARIA GIOIOSA	11.500		X	X	F
- PER DELEGA DI MARIAZZI GIOVANNI FRANCESCO	5.000		X	X	F
- PER DELEGA DI TURCONI ROMANA	2.720		X	X	F
- PER DELEGA DI MORNATA PIER LUIGI	1		X	X	F
- PER DELEGA DI MAURI PATRIZIA	9		X	X	F
- PER DELEGA DI AGAZZI GIANCARLO	133.800		X	X	F
- PER DELEGA DI GERMAGNOLI LUCIANO	967		X	X	F
- PER DELEGA DI GREGORI GIOVANNI	26.598		X	X	F
- PER DELEGA DI BALLABIO GIANLUIGI	6		X	X	F
		<b>189.311</b>			
MECCA GERARDO	51		F	F	X
			F	F	X
		<b>51</b>			
MECCIA PIERSETTIMIO	8.193		X	X	F
			X	X	F
		<b>8.193</b>			
MEDAGLIA ALBERTO GIOVANNI	9.263		F	F	A
			F	F	A
		<b>9.263</b>			
MEDEA DAVIDE	7.177		X	X	F
			X	X	F
		<b>7.177</b>			
MEDIANI MANUELA	7.661		F	F	F
			F	F	F
		<b>7.661</b>			
MEDIANI OSCAR	736		X	X	F
			X	X	F
		<b>736</b>			
MELE LUCA	7.942		X	X	F
			X	X	F
		<b>7.942</b>			
MELEGARI IMPERATORI GIOVANNI	0		X	X	X
			X	X	X
- IN RAPPRESENTANZA DI IMMOBILIARE GIEMME - S.R.L.	1.443		X	X	X
		<b>1.443</b>			
MELFI MARCO	100		X	X	F

Elenco dei soci intervenuti all' Assembla Straordinaria  
giorno 15/10/2016

DEL 14/10/2016 della Banca Popolare di Milano convocata in seconda convocazione il

NOMINATIVO AZIONISTA DELEGANTI E RAPPRESENTATI	Parziale	Totale	INDICAZIONI DEL VOTO		
			Straordinaria		
			1	2	3
		100	X	X	F
MELILLO LUCA	6.750	6.750	X	X	F
			X	X	F
MELLUSO SABRINA	7.005	7.005	X	X	F
			X	X	F
MELONI MARIO	21.464	21.464	F	F	C
			F	F	C
MELOTTI DARIO VALERIO	9.434	9.434	X	X	F
			X	X	F
MELOTTI GIULIA	2	4	X	X	F
			X	X	F
- PER DELEGA DI VITALI GABRIELE	2		X	X	F
MELZI ALFONSO	167		X	X	F
			X	X	F
- PER DELEGA DI MELZI SARA	110				
- PER DELEGA DI MELZI ELISA	110				
- PER DELEGA DI BRUSCHI DARIA	5.101				
- PER DELEGA DI BRUSCHI WALTER	20.000				
- PER DELEGA DI CATALANO CARMELO	1.166		X	X	C
- PER DELEGA DI DE NEGRI GIANPIERO	76		X	X	C
- PER DELEGA DI FOLCIA MAURIZIO	1.108	27.838	X	X	C
MELZI DANIELE	7.005	7.005	X	X	F
			X	X	F
MELZI GIULIANO	11.355		X	X	C
			X	X	C
- PER DELEGA DI DONATI VIRNA	28.547		X	X	C
- PER DELEGA DI FERETTI ANDREA	3.009		X	X	C
- PER DELEGA DI BONASI EMIDIO	5.420		X	X	C
- PER DELEGA DI SALA GIANCARLO	32		X	X	C
- PER DELEGA DI CASATI GIULIANA	312		X	X	C
- PER DELEGA DI MELZI ANDREA	323		X	X	C
- PER DELEGA DI MELZI NICOL	147		X	X	C
- PER DELEGA DI GALLO PASQUINA	100	49.245	X	X	C
MENARINI NADIA	18.254	18.254	X	X	F
			X	X	F
MENCARELLI PAOLA	306	306	X	X	F
			X	X	F
MENDES RAMOS VALENTE MARIA EDOARDA	23.446		X	X	C
			X	X	C
- PER DELEGA DI CATINELLA GIANFRANCO	2.084		X	X	C

Elenco dei soci intervenuti all' Assemblée Straordinaria  
giorno 15/10/2016

DEL 14/10/2016 della Banca Popolare di Milano convocata in seconda convocazione il

NOMINATIVO AZIONISTA DELEGANTI E RAPPRESENTATI	Parziale	Totale	INDICAZIONI DEL VOTO		
			Straordinaria		
			1	2	3
- PER DELEGA DI MONTANARI MICAELA	1		X	X	C
- PER DELEGA DI MONTANARI MAURA	1		X	X	C
- PER DELEGA DI PAONE FILADELFO	100		X	X	C
- PER DELEGA DI PAONE BENEDETTA	100		X	X	C
<b>MENDOLA VALERIA</b>	7.194	25.732	X	X	F
			X	X	F
<b>MENEGALDO FLAVIO</b>	6.935	7.194	X	X	F
			X	X	F
<b>MENEGAZZI ANNALISA</b>	7.661	6.935	X	X	F
			X	X	F
<b>MENEGAZZI CARLO</b>	10.000	7.661	X	X	C
			X	X	C
- PER DELEGA DI CIAPPA GIOVANNA	2.005		X	X	C
- PER DELEGA DI ABBATI GINA CATERINA	10.000		X	X	C
- PER DELEGA DI CATOZZELLA INNOCENZO	136		X	X	C
- PER DELEGA DI PENNATI GABRIELA	3.508		X	X	C
- PER DELEGA DI LESMA PAOLO	35.467		X	X	C
- PER DELEGA DI VERCILLO MAURIZIO	2.293		X	X	C
- PER DELEGA DI GALMARINI MARIA LUISA	5.630		X	X	C
- PER DELEGA DI COLACINO MARIA	1.000		X	X	C
<b>MENEGHINI ALESSANDRO</b>	10	70.039	X	X	F
			X	X	F
- PER DELEGA DI FORLIVESI MONICA	1		X	X	F
- PER DELEGA DI COSTA PUCCETTI VALERIA TERESA	11.804		X	X	F
- PER DELEGA DI BATTAGLIA CHIARA	4.416		X	X	F
- PER DELEGA DI CHESA MARIA STEFANIA	14		X	X	F
- PER DELEGA DI PELLIZZARI PAOLA MARIA	17.281		X	X	F
- PER DELEGA DI BATTURI VITO	20.967		X	X	F
- PER DELEGA DI CAMIOLI GIUSEPPA	12.605		X	X	F
- PER DELEGA DI BOTTINI GIULIA	6.545		X	X	F
<b>MENELAO ROBERTO</b>	1.000	73.643	X	X	C
			X	X	C
- PER DELEGA DI ZAVISCHI MAURIZIA	5		X	X	C
- PER DELEGA DI GUIDOTTI GIOVANNI	2.842		X	X	C
- PER DELEGA DI SIMONE MARIA ROSA	2.041		X	X	C
- PER DELEGA DI GATTI ENRICO	5		X	X	C
- PER DELEGA DI CHIELLO ANNA	608		X	X	C
- PER DELEGA DI			X	X	C

Elenco dei soci intervenuti all' Assemblea Straordinaria  
giorno 15/10/2016

DEL 14/10/2016 della Banca Popolare di Milano convocata in seconda convocazione il

	Parziale	Totale	INDICAZIONI DEL VOTO		
			Straordinaria		
			1	2	3
<b>NOMINATIVO AZIONISTA</b>					
<b>DELEGANTI E RAPPRESENTATI</b>					
GINI ANGELO	10.440		X	X	C
- PER DELEGA DI BAJ ROBERTO	11.000	27.941	X	X	C
MENGOLI DANIELA	8.364	8.364	X	X	F
MENGOZZI MARIA MADDALENA	310	310	X	X	C
MENICHELLA ANTONELLA	531	531	X	X	F
MENNELLA ALESSANDRA	10.590	10.590	X	X	C
MENNELLA LORENZO	6.516	6.516	X	X	F
MENNELLA RENATO	3.345		X	X	C
- PER DELEGA DI COZZOLINO ALESSANDRO	2.421		X	X	C
- PER DELEGA DI GIORGI SIMONE	9.690		X	X	C
- PER DELEGA DI DE SIMONI ALESSANDRA	37.037		X	X	C
- PER DELEGA DI NICOLETTI OSCARE	2.087		X	X	F
- PER DELEGA DI PAOLI RITA	57		X	X	C
- PER DELEGA DI MAIDECCHI MARIA	1.306	55.943	X	X	C
MENNILLO GIOVANNI	652	652	X	X	F
MENNO DI BUCCHIANICO MARCO	113.404		X	X	F
- IN RAPPRESENTANZA DEL MINORE MENNO DI BUCCHIANICO JACOPO	2		X	X	F
- IN RAPPRESENTANZA DEL MINORE MENNO DI BUCCHIANICO LUCA	2		X	X	F
- IN RAPPRESENTANZA DEL MINORE MENNO DI BUCCHIANICO MATTIA	2	113.410	X	X	F
MENTASTI CHIARA	6.988	6.988	X	X	F
MENTASTI GIORGIO	11.000		F	F	F
- PER DELEGA DI VECERA CAMILLA	7.767		F	F	F
- PER DELEGA DI IANNARELLI GUGLIELMO	5.259		F	F	F
- PER DELEGA DI MARINI PAOLA	12.400		F	F	F
- PER DELEGA DI CAPPELLI NICOLETTA	13.755		F	F	F
- PER DELEGA DI GARAVAGLIA ACHILLE	8.318		F	F	F
- PER DELEGA DI SACCHI FRANCESCO GUIDO	13.675		F	F	F
- PER DELEGA DI MORANDI GIAN BATTISTA	756		F	F	F
- PER DELEGA DI URSONE LUCIA	2.000		F	F	F
- PER DELEGA DI RUSSO ILARIA	6.688		F	F	F

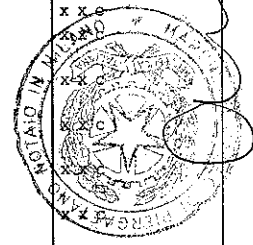

Elenco dei soci intervenuti all' Assemblée Straordinaria  
giorno 15/10/2016

DEL 14/10/2016 della Banca Popolare di Milano convocata in seconda convocazione il

	Parziale	Totale	INDICAZIONI DEL VOTO		
			Straordinaria		
			1	2	3
NOMINATIVO AZIONISTA DELEGANTI E RAPPRESENTATI					
- PER DELEGA DI IANNARELLI FEDERICA	2	81.620	F	F	F
MERA PATRIZIA	9.865	9.865	F	F	F
MERANO MICHELA	68	68	F	F	F
MERATI CRISTINA STEFANI	109	109	F	F	F
MERATI STEFANIA	14.653	14.653	F	F	F
MERAVIGLIA ALBERTO	8.745	8.745	X	X	F
MERAVIGLIA DINO	308	308	X	X	F
MERAVIGLIA GILDA	8.721	8.721	X	X	F
MERAVIGLIA NICOLA	16.922	16.922	X	X	F
MERCURI CATERINA	10.555	10.555	F	F	F
MEREGALLI ORIETTA ROSA	13.112	13.112	X	X	F
MEREGALLI PAOLO	10	10	X	X	F
- PER DELEGA DI MEREGALLI SARA	10	20	X	X	F
MERECHETTI MAURO	7.436	7.436	X	X	F
MERICO ANGELO	1.000	1.000	X	X	F
- PER DELEGA DI DEMONTE MARIA CRISTINA	10.409	10.409	X	X	F
- PER DELEGA DI MERICO ALBERTO	1.000	12.409	X	X	F
MERICO EMILIO	2.158	2.158	X	X	F
MERICO RENATA	71	71	X	X	F
- PER DELEGA DI FONTANA MATTEO	313	313	X	X	F
- PER DELEGA DI FONTANA ANDREA	332	332	X	X	F
- PER DELEGA DI FONTANA LUCIANO	793	1.509	X	X	F
MERIGGI POMPEO	9.007	9.007	X	X	F
- IN RAPPRESENTANZA DEL MINORE MERUGGI ALESSANDRO	3.887	3.887	X	X	F
MERLA MYRIAM	7.234	7.234	X	X	F
MERLETTI FRANCESCO	10.760	10.760	X	X	F



Elenco dei soci intervenuti all' Assemblea Straordinaria  
giorno 15/10/2016

DEL 14/10/2016 della Banca Popolare di Milano convocata in seconda convocazione il

NOMINATIVO AZIONISTA DELEGANTI E RAPPRESENTATI	Parziale	Totale	INDICAZIONI DEL VOTO		
			Straordinaria		
			1	2	3
		10.760	X	X	F
MERLINI PAOLA	5.000		X	X	C
		5.000	X	X	C
MERLO MARCO	8.975		X	X	F
		8.975	X	X	F
MERLOTTI LUIGI	723		X	X	F
		723	X	X	F
MERONI GABRIELE	9.285		X	X	C
		9.285	X	X	C
MERONI MARCO	470		X	X	C
			X	X	C
- PER DELEGA DI TUFIGNO ROBERTA	200		X	X	C
- PER DELEGA DI ERRICO FLAVIO	61.784		X	X	C
- PER DELEGA DI TUFIGNO FEDERICA	2				
- PER DELEGA DI CATTANEO MARIO	7				
- PER DELEGA DI FISCHETTI ROLANDO	8.602		X	X	C
- PER DELEGA DI VITALI MARIA ELVEZIA	7		X	X	C
- PER DELEGA DI SPARANO PATRIZIA	10.307				
- PER DELEGA DI ROZZONI ALBERTO	6.520		X	X	C
- PER DELEGA DI DE BIASE ANNALISA	10.091		X	X	C
- PER DELEGA DI SCOTTI ROBERTO	100		X	X	C
		98.090			
MERONI TIZIANO	5.259		F	F	F
		5.259	F	F	F
MESAGLIO FLAVIA	5.259		X	X	F
		5.259	X	X	F
MESCIA ALESSANDRO	2.000		X	X	F
			X	X	F
- IN RAPPRESENTANZA DEL MINORE MESCIA MATILDE	136		X	X	F
		2.136			
MESITI ALESSIA	7.360		X	X	F
		7.360	X	X	F
MESSINA ANA MARIA	13.610		X	X	F
		13.610	X	X	F
MESSINA ANTONIO	11.330		X	X	F
		11.330	X	X	F
MESSINA ELVIRA	7.117		X	X	F
		7.117	X	X	F
MESSINA MARCELLA	21.044		X	X	F
			X	X	F
- IN RAPPRESENTANZA DEL MINORE RUBINO SOFIA	2		X	X	F
		21.046			
METTA SABINO	478		X	X	C
		478	X	X	C
METTI VASCO	2.930		X	X	F

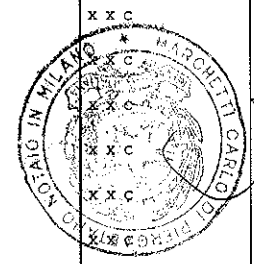

Elenco dei soci intervenuti all' Assembla Straordinaria  
giorno 15/10/2016

DEL 14/10/2016 della Banca Popolare di Milano convocata in seconda convocazione il

NOMINATIVO AZIONISTA DELEGANTI E RAPPRESENTATI	Parziale	Totale	INDICAZIONI DEL VOTO		
			Straordinaria		
			1	2	3
		2.930	X	X	F
MEZZANZANI AUGUSTO	2.239	2.239	X	X	F
			X	X	F
MEZZANZANICA MAURO	9.209	9.209	X	X	F
			X	X	F
MEZZENZANA ALESSANDRA	66.659		X	X	C
			X	X	C
- PER DELEGA DI MEZZANZANICA ANNAMARIA	2		X	X	C
- PER DELEGA DI CAROZZA FELICE CARMINE	1.772		X	X	C
- PER DELEGA DI BALASSO NADIA	2.873		X	X	C
- PER DELEGA DI MAGGIONI CESARE PAOLO	1.234		X	X	C
- PER DELEGA DI PAMATO DANIELA	12.550	85.090	X	X	C
MEZZETTI PAOLO	8.490	8.490	F	F	F
			F	F	F
MICILE SILVIA VALENTINA	886		X	X	F
			X	X	F
- PER DELEGA DI IOTTI ALESSANDRO	4.000		X	X	F
- PER DELEGA DI IOTTI VALENTINA	2		X	X	F
- PER DELEGA DI ORSONI MONICA	3.813		X	X	F
- PER DELEGA DI VENTURI ENRICO	6.958		X	X	F
- PER DELEGA DI BELOTTI EGIDIO	8.684		X	X	F
- PER DELEGA DI GRIMALDI BIANCA	9.181		X	X	F
- PER DELEGA DI SERAFINO BARBARA	8.483	47.007	X	X	F
MICELI ALESSANDRO	8.512	8.512	F	F	F
			F	F	F
MICELI GIORGIA	14.103	14.103	X	X	F
			X	X	F
MICHELIZZI GIUSEPPE	8.830	8.830	X	X	F
			X	X	F
MICHELETTI STEFANO	336	336	F	F	F
			F	F	F
MICHILLI MARIO ROBERTO	100	100	X	X	F
			X	X	F
MICUCCI DAGMAR	10.222	10.222	X	X	F
			X	X	F
MIDALI MICHELE	100	100	X	X	F
			X	X	F
MIDOLO ALESSANDRA	8.353		X	X	F
			X	X	F
- IN RAPPRESENTANZA DEL MINORE CAPIETTI EMMA	500	8.853	X	X	F
MIELI MAURO	8.587		X	X	F

Elenco dei soci intervenuti all' Assemblea Straordinaria  
giorno 15/10/2016

DEL 14/10/2016 della Banca Popolare di Milano convocata in seconda convocazione il

NOMINATIVO AZIONISTA DELEGANTI E RAPPRESENTATI	Parziale	Totale	INDICAZIONI DEL VOTO		
			Straordinaria		
			1	2	3
		8.587	X	X	F
MIGLIARI FIORENZA	7.662		X	X	F
- PER DELEGA DI LAVATELLI ANGELO	7.953	15.615	X	X	F
MIGLIAVACCA ALBERTO	954	954	F	F	F
MIGLIERINA MASSIMO	591	591	X	X	F
MIGLIETTA PAOLA	8.465	8.465	X	X	F
MIGLIOLI COSETTA	4	4	X	X	F
MIGLIORATI MONICA	11.291	11.291	X	X	F
MIGLIORI MARIO	60.692	63.352	X	X	F
- IN RAPPRESENTANZA DEL MINORE MIGLIORI GIOVANNI SIMONE	2.660		X	X	F
MIGNATTI GIUSEPPE PAOLO	1		X	X	F
- PER DELEGA DI GAUDENZI GIUSEPPE	100		X	X	C
- PER DELEGA DI ROCCA ERMILIANA	2		X	X	C
- PER DELEGA DI PESCATORI ANGELO	5.307		X	X	C
- PER DELEGA DI MACALLI FRANCO	71		X	X	C
- PER DELEGA DI MIGNATTI MARZIA	31		X	X	C
- PER DELEGA DI POLATO LUIGI PIERRO	5.000		X	X	C
- PER DELEGA DI ROCCHI ITALO	250		X	X	C
- PER DELEGA DI MERLINI MARIA PAOLA	982		X	X	C
- PER DELEGA DI RIZZETTI ALLAN	94	11.838	X	X	C
MIGNATTI MATTEO	505	505	X	X	F
MIGNONE ANTONIO	7.314	7.314	X	X	F
MILANESI ACHILLE FRCOLE	9.316		X	X	F
- PER DELEGA DI PANDOLFO MARCO	3.600		X	X	F
- PER DELEGA DI MILANESI ALESSANDRO	156		X	X	F
- PER DELEGA DI MILANESI ELENA	156		X	X	F
- PER DELEGA DI RANGO DANIELA	579	13.807	X	X	F
MILANESI FEDERICO	25.369	25.369	X	X	F
MILANESI MARIATERESA	18.274		F	F	F

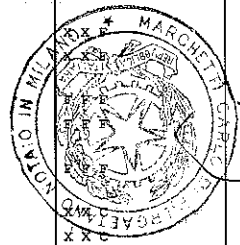

Elenco dei soci intervenuti all' Assemblée Straordinaria  
giorno 15/10/2016

DEL 14/10/2016 della Banca Popolare di Milano convocata in seconda convocazione il

NOMINATIVO AZIONISTA DELEGANTI E RAPPRESENTATI	Parziale	Totale	INDICAZIONI DEL VOTO		
			Straordinaria		
			1	2	3
		18.274	F	F	F
MILANESIO GIORGIO	1.236		X	X	F
		1.236	X	X	F
MILANESIO MARINA	6.829		X	X	F
		6.829	X	X	F
MILANI LORENZO	485		X	X	F
		485	X	X	F
MILANI MARIO	9.090		X	X	F
		9.090	X	X	F
MILANI MICHELA	7.441		X	X	F
		7.441	X	X	F
MILAZZO PATRIZIA GIOVANNA	25.767		X	X	F
		25.767	X	X	F
MILIONI FRANCO	8.315		F	F	F
		8.315	F	F	F
MILIO GIUSEPPE	8.393		X	X	F
		8.393	X	X	F
MILONE ANTONIO	8.591		X	X	F
		8.591	X	X	F
MILOSCIO DOMENICO	6.873		X	X	F
		6.873	X	X	F
MINA GUIDO	1.000		X	X	C
			X	X	C
- PER DELEGA DI CAMMARERI ANNA MARIA	200		X	X	C
- PER DELEGA DI MAZZI LUIGI	14.028		X	X	C
- PER DELEGA DI BODINI CARLA	1		X	X	C
- PER DELEGA DI MINA ALESSIO	984		X	X	C
- PER DELEGA DI MINA TOMMASO	1.346		X	X	C
- PER DELEGA DI CAMMARERI GIUSEPPINA	100		X	X	C
- PER DELEGA DI POTECCHI NUNZIO	1.000		X	X	C
- PER DELEGA DI PINI GIOVANNI	9.425		X	X	C
- PER DELEGA DI CENNA CARLA MIRCA	1.000		X	X	C
- PER DELEGA DI COSMAI DONATO	886		X	X	C
		29.970			
MINARDI CHIARA	9.489		X	X	C
		9.489	X	X	C
MINASI MARIA TERESA	100		X	X	F
		100	X	X	F
MINERVA MARZIO	7.798		X	X	F
		7.798	X	X	F
MINGARELLI FRANCO	661		X	X	F
		661	X	X	F
MINGHETTI MASSIMO	30.000		X	X	F

Elenco dei soci intervenuti all' Assemblea Straordinaria  
giorno 15/10/2016

DEL 14/10/2016 della Banca Popolare di Milano convocata in seconda convocazione il

NOMINATIVO AZIONISTA DELEGANTI E RAPPRESENTATI	Parziale	Totale	INDICAZIONI DEL VOTO		
			Straordinaria		
			1	2	3
		30.000		X	X F
MINGIONE MARIAROSA	8.180			X	X F
		8.180		X	X F
MINGOIA LAURA	100			X	X F
		100		X	X F
MININI FREDIANO	8.550			X	X F
		8.550		X	X F
MINNA ALESSANDRO	2.300			X	X F
		2.300		X	X F
MINNITI SANTO	7.194			X	X F
		7.194		X	X F
MINOTTI CLAUDIO	493			X	X C
				X	X C
- PER DELEGA DI DAL PRATO ELENA	10.315			X	X F
- PER DELEGA DI MINOTTI FRANCESCO	1.304			X	X F
- PER DELEGA DI MOSCHINI GIUSEPPINA	12.290			X	X F
		24.402		X	X F
MINZON PAOLA GIOVANNA	45.967			X	X A
		45.967		X	X A
MIOZZI PATRIZIA	546			F	F F
		546		F	F F
MIRANDA FRANCESCO	6.963			F	F F
				F	F F
- IN RAPPRESENTANZA DEL MINORE MIRANDA ALESSANDRO	110			F	F F
- IN RAPPRESENTANZA DEL MINORE MIRANDA DAVIDE	110			F	F F
		7.183		X	X F
MIRENDA PIETRO SANTE	8.733			X	X F
		8.733		X	X F
MIROLDI SIMONA	474			F	F F
		474		F	F F
MIRRI DANIELE	903			X	X F
				X	X F
- PER DELEGA DI CASTANO FRANCESCO	102			X	X F
- PER DELEGA DI LORETI DANIEL	3.273			X	X F
- PER DELEGA DI ZARAMELLA ROBERTO	388			X	X F
- PER DELEGA DI RESCA GERMANA	24.000			X	X F
- PER DELEGA DI CINTI PAOLA	448			X	X F
- PER DELEGA DI SOLIMENE GIORGIO	8.713			X	X F
- PER DELEGA DI PASI ISABELLA	7.686			X	X F
- PER DELEGA DI PASI ENRICO	6.326			X	X F
- PER DELEGA DI PASI GIANLUCA	886			X	X F
- PER DELEGA DI FOSCHI STEFANO	31.000			X	X F
		83.725		X	X C
MISURACA GIANFRANCO	50			X	X C



Elenco dei soci intervenuti all' Assemblée Straordinaria  
giorno 15/10/2016

DEL 14/10/2016 della Banca Popolare di Milano convocata in seconda convocazione il

NOMINATIVO AZIONISTA DELEGANTI E RAPPRESENTATI	Parziale	Totale	INDICAZIONI DEL VOTO		
			Straordinaria		
			1	2	3
- PER DELEGA DI OMODEI GIANLUCA	11.119		X	X	C
- PER DELEGA DI MISURACA MARCO	1.308		X	X	C
- PER DELEGA DI SILVESTRI MAURO	4.407		X	X	C
- PER DELEGA DI MAGNI ROBERTO	9.107		X	X	C
- PER DELEGA DI GESSINI GABRIELE	5.500		X	X	C
- PER DELEGA DI PENZA GIOVANNI	3.000		X	X	C
		34.491			
MITILLO SAMUELA	8.058		X	X	F
		8.058	X	X	F
MOBILIO FRANCESCA	18.719		X	X	F
		18.719	X	X	F
MOCCHETTI DANIELE	1		F	F	F
		1	F	F	F
MODICA FRANCESCA	14.417		X	X	F
		14.417	X	X	F
MODICA GIANFRANCO	1		X	X	C
			X	X	C
- PER DELEGA DI MODICA ELISA	1.362		X	X	C
- PER DELEGA DI CAVALCA LILIA	886		X	X	C
- PER DELEGA DI CESAREO MADDALENA	654		X	X	C
- PER DELEGA DI MODICA LAURA	1.002		X	X	C
- PER DELEGA DI CESAREO ANDREA	654		X	X	C
- PER DELEGA DI CESAREO GIOVANNI	8.610		X	X	C
- PER DELEGA DI ADDANTE MARIA	662		X	X	C
- PER DELEGA DI BIANCHINI STEFANIA	10		X	X	C
- PER DELEGA DI DI VAIA MARIA CRISTINA M	6.701		X	X	C
- PER DELEGA DI MORO GIANCARLO	886		X	X	C
		21.428			
MODORATI ALBERTO GUIDO EMANUELE	100		X	X	F
		100	X	X	F
MOGGI MARIO GIUSEPPE	8.716		X	X	F
		8.716	X	X	F
MOGGIA GABRIELE	136		X	X	F
		136	X	X	F
MOGNASCHI LORENZO	9.853		X	X	F
		9.853	X	X	F
MOIOLI BARBARA	8.237		X	X	F
		8.237	X	X	F
MOIOLI LICIA	12.401		X	X	F
		12.401	X	X	F
MOIRAGHI ANNAMARIA	2.000		X	X	F

Elenco dei soci intervenuti all' Assemblée Straordinaria  
giorno 15/10/2016

DEL 14/10/2016 della Banca Popolare di Milano convocata in seconda convocazione il

NOMINATIVO AZIONISTA DELEGANTI E RAPPRESENTATI	Parziale	Totale	INDICAZIONI DEL VOTO		
			Straordinaria		
			1	2	3
		2.000		X	X F
MOIRAGHI DARIO	9.062			X	X C
		9.062		X	X C
MOLGORA MARCO ANTONELLO	8.561			X	X F
		8.561		X	X F
MOLINARI CLAUDIA	7.566			X	X F
		7.566		X	X F
MOLINARI MASSIMO	6.419			X	X F
		6.419		X	X F
MOLINARI ONORATO	5.869			X	X C
				X	X C
- PER DELEGA DI RIVA MARGHERITA	1			X	X C
- PER DELEGA DI PANIZZA GATTI DIOMIRA	1.000			X	X C
- PER DELEGA DI CARRI ROBERTO	100				
- PER DELEGA DI GARAGNA ALBERTO	10				
- PER DELEGA DI LUISETTI ALBERTO	100				
- PER DELEGA DI LEIDI GIUSEPPE	5.097				
- PER DELEGA DI TORZILLO LILIANA	3.275				
- PER DELEGA DI INVERNI GIORGIO ANTONIO	100			X	X C
- PER DELEGA DI DE LUIGI CLELIA	100			X	X C
		15.652		X	X F
MOLLA LAURA	8.395			X	X F
		8.395		X	X F
MOLLA RICCARDO	31.930			X	X F
		31.930		X	X F
MOLLICA MICHELE	8.971			X	X F
		8.971		X	X F
MOLON MARIANGELA MARA	26.049			X	X F
		26.049		X	X F
MOLTENI ADRIANO	8.606			F	F X
		8.606		F	F X
MOLTENI ANDREA	7.388			X	X F
		7.388		X	X F
MOLTENI CESARE	100			F	F F
				F	F F
- PER DELEGA DI CERVINI PAOLA VIRGINIA	2			F	F F F
- PER DELEGA DI CRIPPA MARIA LUISA	86			F	F F F
- PER DELEGA DI CERVINI MARINO	2			F	F F F
- PER DELEGA DI ORIGO LOREANA	2			F	F F F
- PER DELEGA DI BONORIS CLAUDIO	680			F	F F F
		872		F	F F F
MOLTENI ELENA	10.681			F	F F F
				F	F F F

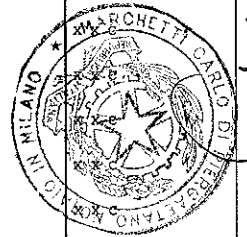

Elenco dei soci intervenuti all' Assemblea Straordinaria  
giorno 15/10/2016

DEL 14/10/2016 della Banca Popolare di Milano convocata in seconda convocazione il

NOMINATIVO AZIONISTA DELEGANTI E RAPPRESENTATI	Parziale	Totale	INDICAZIONI DEL VOTO			
			Straordinaria			
			1	2	3	
MOLTENI MAURIZIO	9.297	10.681		X	X	F
				X	X	F
MOLTENI PAOLO	1.000	9.297		X	X	F
				X	X	F
MOLTRASIO ERMANNO	8.698	1.000		X	X	F
				X	X	F
MOMBELLI CRISTINA	10.841	8.698		X	X	F
				X	X	F
MOMBELLI ENNIO	13.299	10.841		X	X	C
				X	X	C
MONACO ALESSANDRO	6.824	13.299		X	X	F
				X	X	F
MONACO MARIA	6.883	6.824		X	X	F
				X	X	F
MONACO STEFANIA	7.417	6.883		X	X	F
				X	X	F
MONDELLINI GIANCARLO NORBERT	1.000	7.417		X	X	C
				X	X	C
- PER DELEGA DI MONDELLINI AMEDEO	7.117			X	X	C
- PER DELEGA DI LURASCHI PICCALUGA GIANNA	100			X	X	C
- PER DELEGA DI CROCI PAOLO FRANCO ANT	1.014			X	X	C
PER DELEGA DI FERRARIO ROBERTO	1			X	X	C
- PER DELEGA DI MONDELLINI GIANFRANCO	66.052			X	X	C
MONDINI DANIELA	6.963	75.284		X	X	F
				X	X	F
MONDINI FRANCO	505	6.963		X	X	F
				X	X	F
MONDINI GIOVANNI CARLO	54.120	505		F	F	F
				F	F	F
MONDONI MARCO	7.588	54.120		X	X	F
				X	X	F
MONETA CESARE	9.578	7.588		X	X	F
				X	X	F
MONETTI VITTORIO	8.288	9.578		X	X	F
				X	X	F
MONFERINO MARINA	200	8.288		X	X	C
				X	X	C
MONGA LORENZO	8.996	200		X	X	F
				X	X	F
MONGA PAOLO	6.900	8.996		X	X	F
				X	X	F
MONGUIDI ALBERTO	8.073	6.900		F	X	F
				F	X	F
MONGUZZI ANDREA	5.221	8.073		X	X	F



Copia su supporto informatico conforme al documento originale su supporto cartaceo, ai sensi dell'art. 22, D.Lgs. 7 marzo 2005 n. 82, in termine utile di registrazione per il Registro Imprese di Milano

Firmato Carlo Marchetti

Nel mio studio, 25 ottobre 2016

Assolto ai sensi del decreto 22 febbraio 2007 mediante M.U.I.



Elenco dei soci intervenuti all' Assemblea Straordinaria  
giorno 15/10/2016

DEL 14/10/2016 della Banca Popolare di Milano convocata in seconda convocazione il

NOMINATIVO AZIONISTA DELEGANTI E RAPPRESENTATI	Parziale	Totale	INDICAZIONE DEL VOTO			
			Straordinaria			
			1	2	3	
		5.221		X	X	F
MONOLO ANDREA	6.894			X	X	F
		6.894		X	X	F
MONOPOLI LAURA	13.530			F	F	F
		13.530		F	F	F
MONTAGNA ATTILIO	2.653			X	X	C
				X	X	C
- PER DELEGA DI TENTORI CARLOTTA	873			X	X	C
		3.526				
MONTAGNER MANUELA	13.091			F	F	F
				F	F	F
- IN RAPPRESENTANZA DEL MINORE BATTIA CAMILLA	2			F	F	F
		13.093				
MONTALBETTI VINCENZO	2			X	X	C
				X	X	C
MONTALFO GIUSEPPE CARLO ANDREA	652			X	X	C
		652				
MONTANARI ALBERTO	14.440			X	X	F
		14.440				
MONTANARI MANUELA	8.688			X	X	F
		8.688				
MONTANARI MAURA	145			X	X	F
				X	X	F
- IN RAPPRESENTANZA DEL MINORE BRUTO GINEVRA	2			X	X	F
		147				
MONTANI LORENZO	204			F	F	F
		204		F	F	F
MONTEBELLI FRANCESCO	9.688			X	X	F
		9.688		X	X	F
MONTEBUGNOLI LUCA	250			X	X	F
		250		X	X	F
MONTEFIORI GIOVANNI	18.582			F	F	F
		18.582		F	F	F
MONTEGGI DANILIO	6.734			X	X	F
		6.734		X	X	F
MONTEMAGNO SERGIO	5			F	F	F
		5		F	F	F
MONTERISI GIANLUCA	7.979			X	X	C
		7.979		X	X	C
MONTI GIOVANNI	300			X	X	F
		300		X	X	F
MONTI STEFANIA	14.675			X	X	F
				X	X	F
- IN RAPPRESENTANZA DEL MINORE CONTI ALICE	2			X	X	F
		14.677				
MONTINARO LUCA	2.158			X	X	F
		2.158		X	X	F
MONTINARO SONIA	7.533			X	X	F



Elenco dei soci intervenuti all' Assemblée Straordinaria  
giorno 15/10/2016

DEL 14/10/2016 della Banca Popolare di Milano convocata in seconda convocazione il

NOMINATIVO AZIONISTA DELEGANTI E RAPPRESENTATI	Parziale	Totale	INDICAZIONI DEL VOTO		
			Straordinaria		
			1	2	3
			X	X	F
MONTOLI GIUSEPPINA	100	7.533	X	X	F
- PER DELEGA DI MARAMAI FABIO	7.316		X	X	F
- PER DELEGA DI FESTA PIERFRANCESCO	8.039		X	X	F
- PER DELEGA DI DAL MONTE PIERLUISA	9.118		X	X	F
- PER DELEGA DI ARRIGONI CLAUDIO	8		X	X	F
- PER DELEGA DI MARI MARA AMANDA	8.586		X	X	F
- PER DELEGA DI BAZZETTA LUISA	19.045		X	X	F
- PER DELEGA DI PESCE LUIGI GIOVANNI	9.279		X	X	F
- PER DELEGA DI PILOTTO FABIANA	7.846		X	X	F
MONTOLI MARIO	11.423	69.337	X	X	F
		11.423	X	X	F
MONZANI MARCO	13.172	13.172	X	X	F
		13.172	X	X	F
MONZANI STEFANIA	80.120	80.122	X	X	F
- IN RAPPRESENTANZA DEL MINORE GAVAZZENI LUCA	2		X	X	F
MORA DANTE	7.551	7.551	X	X	F
		7.551	X	X	F
MORA MATTIA	7.984	7.984	F	F	F
		7.984	F	F	F
MORABITO MAURO	323		X	X	F
- IN RAPPRESENTANZA DEL MINORE MORABITO ALESSIA	2		X	X	F
- IN RAPPRESENTANZA DEL MINORE MORABITO ANDREA	2		X	X	F
MORAMARCO FEDERICO	35	327	F	F	F
		35	F	F	F
MORANDI CARLO	10.402	10.402	X	X	F
		10.402	X	X	F
MORANDI GIUSEPPE	11.340		X	X	F
- IN RAPPRESENTANZA DEL MINORE MORANDI LETIZIA	3.546		X	X	F
MORANDI LUIGI FRANCESCO	680	14.886	X	X	F
		680	X	X	F
MORANDI PAOLA	24.699	24.699	F	F	F
		24.699	F	F	F
MORANDO MARCO	6.671	6.671	X	X	F
		6.671	X	X	F
MORANTE EDOARDO	7.417		X	X	C
- IN RAPPRESENTANZA DEL MINORE			X	X	C

Elenco dei soci intervenuti all' Assemblée Straordinaria  
giorno 15/10/2016

DEL 14/10/2016 della Banca Popolare di Milano convocata in seconda convocazione il

	Parziale	Totale	INDICAZIONI DEL VOTO		
			Straordinaria		
			1	2	3
NOMINATIVO AZIONISTA					
DELEGANTI E RAPPRESENTATI					
MORANTE ALESSANDRO	886	8.303	X	X	C
MORELATO CLAUDIO	57	57	F	F	F
MORELLI ARIELE	74	74	X	X	F
MORELLI FILIPPO	8.583	8.583	X	X	F
MORELLI LUISA	11.019	11.019	X	X	F
MORELLI MARCO	7.896	7.896	X	X	F
MORELLI MAURIZIO	10.518	10.518	X	X	F
MORELLI MILENA	325	325	X	X	F
MORELLI SERGIO	100.000	104.430	X	X	C
- PER DELEGA DI MORELLI CHIARA	4.430		X	X	C
MORELLI VITO	148		X	X	F
- PER DELEGA DI SINISI TERESA	652		X	X	F
- PER DELEGA DI GHEDA CLAUDIO	652		X	X	F
- PER DELEGA DI MORGANTE ROBERTO	652		X	X	F
- PER DELEGA DI MORGANTE FRANCESCO	652	2.756	X	X	F
MORETTI ANDREINA	8.215	8.215	X	X	F
MORETTI EMANUELA	873	873	X	X	F
MORETTI GIUSEPPINA GIOVANNA	544	544	X	X	F
MORETTI ROBERTO	37.622	37.622	X	X	F
MORETTI VITTORE	4.000	4.000	X	X	C
MORETTINI ANTONELLA	8.104	8.104	X	X	F
MORGANTE GIUSEPPINA	652	652	X	X	F
MORGANTE VINCENZO	2	2	X	X	F
MORGANTI MARCO	7.330	7.330	X	X	F
MORGAVI MARZIA	7.449		X	X	F

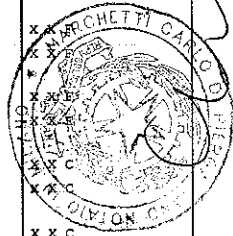

Elenco dei soci intervenuti all' Assembla Straordinaria  
giorno 15/10/2016

DEL 14/10/2016 della Banca Popolare di Milano convocata in seconda convocazione il

NOMINATIVO AZIONISTA DELEGANTI E RAPPRESENTATI	Parziale	Totale	INDICAZIONI DEL VOTO		
			Straordinaria		
			1	2	3
MORI IVANO	9.166	7.449		X X F	
				X X F	
MORIELLO TERESA	2.158	9.166		X X F	
				X X F	
- IN RAPPRESENTANZA DEL MINORE CARDELLA ANDREA VINCENZO	274			X X F	
- IN RAPPRESENTANZA DEL MINORE CARDELLA HELSA CHIARA	272			X X F	
MORINA PIERNUNZIO	589	2.704		F F F	
				F F F	
MORISI PIERO	8.662	589		X X F	
				X X F	
MORO DANIELA	8.943	8.662		X X F	
				X X F	
MORO DAVIDE	100	8.943		F F F	
				F F F	
MORO IGINO	11.940	100		X X F	
				X X F	
- IN RAPPRESENTANZA DEL MINORE MORO GIULIA	2	11.942		X X F	
MORO NADIA	100			X X F	
				X X F	
MORO PAOLA	14.307	100		X X F	
				X X F	
- IN RAPPRESENTANZA DEL MINORE ROMANO MATTEO ANTONIO	2	14.309		X X F	
MORO STEFANO	1			X X F	
				X X F	
MORONI ANGELA	370	1		X X F	
				X X F	
MORONI DANIELE	45.500	370		X X F	
				X X F	
- PER DELEGA DI SANGALLI DAVIDE	2	45.502		X X F	
MORONI IVO	8.643			X X F	
				X X F	
MORONI MARCO	7.528	8.643		X X F	
				X X F	
MORONI MARCO	1.450			X X F	
				X X F	
MORONI MARCO	27.443			X X A	
				X X A	
MOROSI ANTONIO	2.980	27.443		X X C	
				X X C	
- PER DELEGA DI MOROSI CHIARA MARIA	32			X X C	
- PER DELEGA DI MOROSI ENRICO MARIO	8.946			X X C	
MOROSINI DAVIDE	7.417	11.958		X X F	
				X X F	
MOROSINI MICHELA	6.900	7.417		X X F	

Elenco dei soci intervenuti all' Assemblée Straordinaria  
giorno 15/10/2016

DEL 14/10/2016 della Banca Popolare di Milano convocata in seconda convocazione il

NOMINATIVO AZIONISTA DELEGANTI E RAPPRESENTATI	Parziale	Totale	INDICAZIONI DEL VOTO		
			Straordinaria		
			1	2	3
		6.900	X	X	F
MOROSINI ORNELLA	9.034		F	F	F
		9.034	F	F	F
MOROSINOTTO CHIARA	11.442		F	F	F
		11.442	F	F	F
MORRA ANDREA	8.852		X	X	F
		8.852	X	X	F
MORRA MICHELE	10		X	X	C
			X	X	C
- PER DELEGA DI DI BISCEGLIE ALICE	2		X	X	C
- PER DELEGA DI DI BISCEGLIE MONICA	2		X	X	C
- PER DELEGA DI BERTONI ROBERTO	10.672		X	X	C
		10.686	X	X	C
MORREALE DAVIDE	500		X	X	F
		500	X	X	F
MORREALE MICHELE	1.000		X	X	F
- PER DELEGA DI ZAMBELLI DANIELA STELLA	2.364		X	X	F
- PER DELEGA DI BILLO MARTA	88		X	X	F
- PER DELEGA DI SCUGLIO CLITE	600		X	X	F
		4.052	X	X	F
MORUZZI ALICE	2.158		X	X	F
		2.158	X	X	F
MORUZZI LAURA	1		X	X	F
		1	X	X	F
MOSCA GIUSEPPE	1.038		C	C	C
		1.038	C	C	C
MOSCA LEONIDA	7.118		X	X	C
			X	X	C
- PER DELEGA DI BOTTAZZI ELENA MARIACHIARA	136		X	X	C
- PER DELEGA DI CRIVELLARI PAOLA	446		X	X	C
- PER DELEGA DI ANGELILLO STEFANIA	11.646		X	X	C
- PER DELEGA DI BERNABO STELLA	3.970		X	X	C
- PER DELEGA DI SPECCHIO ALBRIZIO CONCETTA	100		X	X	C
- PER DELEGA DI MOSCA ALESSANDRO	101		X	X	C
- PER DELEGA DI PANICO ANGELO DANIELE	19.175		X	X	C
- PER DELEGA DI FRIGERIO PAOLA	1.000		X	X	C
- PER DELEGA DI BASILI MASSIMO	1.538		X	X	C
- PER DELEGA DI PEDRONI SIMONETTA	391		X	X	C
		45.621	X	X	F
MOSCA ROBERTO	7.505		X	X	F
		7.505	X	X	F
MOSCATELLI NICOLA	7.629		X	X	F

Elenco dei soci intervenuti all' Assemblée Straordinaria  
giorno 15/10/2016

DEL 14/10/2016 della Banca Popolare di Milano convocata in seconda convocazione il

NOMINATIVO AZIONISTA DELEGANTI E RAPPRESENTATI	Parziale	Totale	INDICAZIONI DEL VOTO		
			Straordinaria		
			1	2	3
		7.629	X	X	F
MOSCATELLI SPINELLI ENRICO	1.994		X	F	C
- PER DELEGA DI MAGGIONI ALESSANDRA	1.772		X	F	C
- PER DELEGA DI BARTULA LUCILLA	8.576		X	F	C
- PER DELEGA DI GALIMBERTI GAETANO	8.000		X	F	C
- PER DELEGA DI DE MELGAZZI ROBERTO	891		X	F	C
- PER DELEGA DI MOSCATELLI SPINELLI FEDERICA	2.658		X	F	C
- PER DELEGA DI MOSCATELLI SPINELLI CORRADO	1.772		X	F	C
- PER DELEGA DI MOSCONI GIUSEPPE	1		X	F	C
- PER DELEGA DI DE MELGAZZI LUIGI	3.544		X	F	C
- PER DELEGA DI VERGANI PAOLO GIUSEPPE	241		X	F	C
		29.449			
MOSCATTINI FRANCA	36		X	X	F
- PER DELEGA DI CRUCIANI ANDREA	950		X	X	F
- PER DELEGA DI IANDOLO RENATO GIUSEPPE GIULIO	7.274		X	X	F
- PER DELEGA DI PIOZZO STEFANIA	9.620		X	X	F
- PER DELEGA DI CRUCIANI MARINA	8.224		X	X	F
- PER DELEGA DI PALMA LEONARDO	2		X	X	F
- PER DELEGA DI MUSANTI GIOVANNA	7.536		X	X	F
- PER DELEGA DI PALMA RACHELE	2		X	X	F
- PER DELEGA DI PALMA FEDERICO	2		X	X	F
- PER DELEGA DI CRUCIANI ROBERTO	601		X	X	F
- PER DELEGA DI LA BARBERA ROSALBA	14.363		X	X	F
		48.610			
MOSCATTINI GIANNETTO	71		X	X	F
- PER DELEGA DI PRIVITERA ALFIO	4.430		X	X	F
		4.501			
MOSCONI GIANFRANCA	100		X	X	F
- PER DELEGA DI COLOMBO CRISTINA	10.378		X	X	F
- PER DELEGA DI RAVASI RAFFAELLA	7.630		X	X	F
- PER DELEGA DI CICERI VALENTINA GLORIA	64		X	X	F
- PER DELEGA DI MARINI SABRINA	65		X	X	F
- PER DELEGA DI MASCIARELLI CHIARA	7.567		X	X	F
- PER DELEGA DI SAINI SUSANNA	24.453		X	X	F
- PER DELEGA DI MANZONI RAFFAELLA	790		X	X	F
- PER DELEGA DI CORNEO GIUSEPPE	8.669		X	X	F



Elenco dei soci intervenuti all' Assemblea Straordinaria  
giorno 15/10/2016

DEL 14/10/2016 della Banca Popolare di Milano convocata in seconda convocazione il

	Parziale	Totale	INDICAZIONI DEL VOTO		
			Straordinaria		
			1	2	3
NOMINATIVO AZIONISTA					
DELEGANTI E RAPPRESENTATI					
- PER DELEGA DI SPREAFICO CRISTIANO	1.000		X	X	F
- PER DELEGA DI SALA SERGIO GIOVANNI	5.259		X	X	F
MOSCONI MARIA LUISA	6.520	65.975	F	F	F
		6.520	F	F	F
MOTELLI ANGELO CARLO	8.504		X	X	F
		8.504	X	X	F
MOTTA ROMINA	8.349		X	X	F
		8.349	X	X	F
MOTTA SIMONA	24.375		X	X	F
		24.375	X	X	F
- IN RAPPRESENTANZA DEL MINORE RICUPERO MATTEO	204	24.579	X	X	F
MOTTURA MARCELLO	87.698		X	X	F
		87.698	X	X	F
MUCCIOLI SERENA	8.263		X	X	F
		8.263	X	X	F
MUDA MORENA	7.144		X	X	F
		7.144	X	X	F
MUELLER PETERSON KAY	20.400		X	X	F
		20.400	X	X	F
MUNARETTO LAURA	3.283		X	X	F
		3.283	X	X	F
MUNARI ADRIANO	334		X	X	F
		334	X	X	F
MURARO ILARIA	7.787		X	X	F
		7.787	X	X	F
MUSANTE GIULIA	6.880		X	X	F
		6.880	X	X	F
MUSCATELLO FRANCESCA	7.819		X	X	F
		7.819	X	X	F
MUSCATELLO ALESSIO	7.108		X	X	F
		7.108	X	X	F
MUSCETTOLA MARCO	7.552		X	X	C
		7.552	X	X	C
MUSCOLO ROBERTA	11.096		X	X	C
		11.096	X	X	C
MUSSO GIOVANNI	12.924		X	X	F
		12.924	X	X	F
MUTTI ILARIA	14.299		X	X	F
		14.299	X	X	F
MUZZANI VERONICA PAOLA	7.067		X	X	F
		7.067	X	X	F
NACCI ANNAMARIA	100		F	F	F
		100	F	F	F
NALESSO GABRIELLA	18.312		X	X	F
		18.312	X	X	F

Eleno dei soci intervenuti all' Assemblée Straordinaria  
giorno 15/10/2016

DEL 14/10/2016 della Banca Popolare di Milano convocata in seconda convocazione il

NOMINATIVO AZIONISTA DELEGANTI E RAPPRESENTATI	Parziale	Totale	INDICAZIONI DEL VOTO		
			Straordinaria		
			1	2	3
NALIN LAURA	10.954	18.312		X	X
				X	C
		10.954		X	C
NANGERONI CORRADO	17.919	17.919		X	X
				X	F
		17.919		X	F
NANNA ROCCO	1.360			X	X
				X	C
- PER DELEGA DI SPADAVECCIIA PASQUA	500			X	X
				X	C
- PER DELEGA DI NANNA ANNALISA	500			X	X
				X	C
- PER DELEGA DI SALVEMINI CORRADO	44.000			X	X
				X	C
- PER DELEGA DI DE GENNARO NICOLA	17.000	63.360		X	X
				X	C
NAPOLANO IDA	1	1		X	X
				X	F
		1		X	F
NAPOLEONI GIUSEPPE	260			X	X
				X	C
- PER DELEGA DI NAPOLEONI FRANCESCA	100			X	X
				X	C
- PER DELEGA DI VENANZONI ANTONIO	921			X	X
				X	C
- PER DELEGA DI MILIZIA FERNANDA	100	1.381		X	X
				X	C
NAPOLI MASSIMO	1.158	1.158		X	X
				X	C
NAPOLITANO GIUSEPPE	47.467	47.467		X	X
				X	F
		47.467		X	F
NARACCI VITTORIO	10.377	10.377		X	X
				X	F
NARDELLI LEOPOLDO	350			X	X
				X	C
- PER DELEGA DI STUCCHI LUIGI	10.000			X	X
				X	C
- PER DELEGA DI AGNELLI PAOLA	32			X	X
				X	C
- PER DELEGA DI PARMA MARIA PIA	894			X	X
				X	C
- PER DELEGA DI NARDELLI PAOLO	2.017			X	X
				X	C
- PER DELEGA DI FRATTEN FIORENZA	689			X	X
				X	C
- PER DELEGA DI BOSCHI FRANCESCO	6.835	20.817		X	X
				X	C
NARDI ANTONIO	32.076	32.076		X	X
				X	C
NARDIN BRUNO	12			X	X
				X	C
- PER DELEGA DI BOTINI MARIO	465			X	X
				X	C
- PER DELEGA DI FASTORE NAIDA	100			X	X
				X	C
- PER DELEGA DI GUSELLA DONATELLA	25	602		X	X
				X	C
NARDIN MAURIZIO	9.334	9.334		F	F
				F	F

Elenco dei soci intervenuti all' Assembla Straordinaria  
giorno 15/10/2016

DEL 14/10/2016 della Banca Popolare di Milano convocata in seconda convocazione ii

	Parziale	Totale	INDICAZIONI DEL VOTO		
			Straordinaria		
			1	2	3
NOMINATIVO AZIONISTA					
DELEGANTI E RAPPRESENTATI					
NARDINO GIAMBATTISTA	8.492		X	X	F
		8.492	X	X	F
NARDONE SILVIA	16.922		X	X	F
		16.922	X	X	F
NARGISO COSTANZO	58.767		X	X	F
		58.767	X	X	F
NARRATONE CRISTINA	6.866		X	X	F
		6.866	X	X	F
NASUTI FRANCESCO PAOLO	100		X	X	C
		100	X	X	C
NATALE ANDREA	13.029		F	F	F
		13.029	F	F	F
NATALE DAVIDE	10.802		X	X	F
		10.802	X	X	F
NAVA ALBERTO	2.158		X	X	F
		2.158	X	X	F
NAVA ANTONIO	9.180		X	X	F
		9.180	X	X	F
NAVA ELISA	10		X	X	F
		10	X	X	F
NAVA GIANFRANCO	400		X	X	F
			X	X	F
- PER DELEGA DI MAI CATERINA	6.645		X	X	F
- PER DELEGA DI RAVASI ROSALBA	9.116		X	X	F
- PER DELEGA DI MAI MATTEO	172		X	X	F
- PER DELEGA DI MARINONI ANNALISA	11.424		X	X	F
- PER DELEGA DI CARMINATI GIACOMO	336		X	X	F
- PER DELEGA DI DELLA TORRE CRISTIAN	8.301		X	X	F
		36.394	X	X	F
NAVA GIOVANNI	30.097		X	X	F
		30.097	X	X	F
NAVA LORENZO	1.977		X	X	F
		1.977	X	X	F
NAVA LUIGI	12.240		X	X	C
			X	X	C
- PER DELEGA DI NAVA LAURA MARIA	9.000		X	X	C
		21.240	X	X	C
NAVA MASSIMO	13.558		X	X	F
			X	X	F
- IN RAPPRESENTANZA DEL MINORE NAVA GRETA ENNIA	2		X	X	F
		13.560	X	X	F
NAVALESCHI LUCIA	10.000		X	X	X
		10.000	X	X	X
NAVONE GIORGIO	9.000		X	X	C
			X	X	C
- PER DELEGA DI NAVONE GLORIA CATERINA	13.643		X	X	C

Elenco dei soci intervenuti all' Assemblée Straordinaria  
giorno 15/10/2016

DEL 14/10/2016 della Banca Popolare di Milano convocata in seconda convocazione il

NOMINATIVO AZIONISTA DELEGANTI E RAPPRESENTATI	Parziale	Totale	INDICAZIONI DEL VOTO		
			Straordinaria		
			1	2	3
- PER DELEGA DI NAVONE GIAN BATTISTA	23.281		X	X	C
- PER DELEGA DI NAVONE LIDIA	4.729		X	X	C
- PER DELEGA DI NAVONE DANIELA PAOLA	2.015		X	X	C
- PER DELEGA DI NAVONE STEFANIA ELENA	2.015		X	X	C
- PER DELEGA DI NAVONE FRANCO	2.451		X	X	C
- PER DELEGA DI ZACCHILLI ROSALDA	8.673		X	X	C
NAZZARO CARMINE	7.663	65.807	X	X	F
			X	X	F
NAZZARO FRANCESCO	2	7.663	X	X	C
			X	X	C
- PER DELEGA DI VELLACCIO MARIA GRAZIA	1		X	X	C
- PER DELEGA DI NAZZARO CHIARA DALILA	1		X	X	C
NEBULONI MARCO	8.163	4	X	X	F
			X	X	F
- IN RAPPRESENTANZA DEL MINORE NEBULONI SOFIA	1.127		X	X	F
NEBULONI MAURIZIA ELISA	232	9.290	X	X	C
			X	X	C
NECCHI WALTER	855.400	232	X	X	C
			X	X	C
- PER DELEGA DI TORRESANI ALESSANDRO	2.643		X	X	C
- PER DELEGA DI NECCHI ESTER	167.932		X	X	C
- PER DELEGA DI RIVOLTA PIERINA	499.601		X	X	C
- PER DELEGA DI STUCCHI PIERO CARLO	1.039		X	X	C
- PER DELEGA DI VANZULLI GIOVANNI	5.000		X	X	C
- PER DELEGA DI MARCHINA DOMENICA	5.000		X	X	C
- PER DELEGA DI TORRESANI ANGELO	8.860		X	X	C
- PER DELEGA DI FUMAGALLI GIUSEPPINA	87.532		X	X	C
NEGRETTI GIOVANNI	1	1.633.007	X	X	F
			X	X	F
- IN RAPPRESENTANZA DEL MINORE NEGRETTI AURORA	1		X	X	F
NEGRI CARLO	26.761	2	X	X	F
			X	X	F
- PER DELEGA DI DE COPPI NEGRI ZITA	7.273		X	X	F
- PER DELEGA DI NEGRI LORENA	887		X	X	F
NEGRI DANILIO GIUSEPPE	2.924	34.921	X	X	F
			X	X	F
NEGRI UGO	500	2.924	X	X	C
			X	X	C
NEGRINI CARLUCCIO	9.758	500	X	X	F

Elenco dei soci intervenuti all' Assemblea Straordinaria  
giorno 15/10/2016

DEL 14/10/2016 della Banca Popolare di Milano convocata in seconda convocazione il

NOMINATIVO AZIONISTA DELEGANTI E RAPPRESENTATI	Parziale	Totale	INDICAZIONI DEL VOTO		
			Straordinaria		
			1	2	3
			X	X	F
- PER DELEGA DI ROMANO PAOLA	8.116		X	X	F
- PER DELEGA DI CARLINI PATRIZIO	8.227		X	X	F
- PER DELEGA DI PEDRINI GABRIELE	9.083		X	X	F
- PER DELEGA DI PALMIERI ROBERTO	8.543		X	X	F
		43.727			
NER BRUNA	64		X	X	C
			X	X	C
		64			
NESI FABRIZIO	100		X	X	F
			X	X	F
		100			
NESPOLI ROSALIA	500		X	X	F
			X	X	F
		500			
NESPOLO STEFANO	7.756		X	X	F
			X	X	F
		7.756			
NESTORI MARCO DOMENICO	6.880		X	X	F
			X	X	F
		6.880			
NICCOLI LAURA	12.551		F	F	F
			F	F	F
		12.551			
NICCOLI MONICA	10.256		X	X	F
			X	X	F
		10.256			
NICCOLINI ADRIANA	2.000		X	X	C
			X	X	C
- PER DELEGA DI DINNELLA FIORELLA	637		X	X	C
- PER DELEGA DI GUIDOTTI VITTORIO	4.236		X	X	C
- PER DELEGA DI GUIDOTTI ALESSANDRO	6		X	X	C
- PER DELEGA DI TONETTI MARCO	1.000		X	X	C
- PER DELEGA DI SERRA SILVANA	7.719		X	X	C
		15.598			
NICHETTI LUISA CHIARA	14.176		X	X	F
			X	X	F
		14.176			
NICOLI MARINO	13.568		X	X	X
			X	X	X
		13.568			
NICOLICCHIA LUCA GUIDO	9.850		X	X	F
			X	X	F
		9.850			
NICOLINI LOREDANA	16.154		X	X	F
			X	X	F
		16.154			
NICOLO' FILIPPO	4.422		X	X	F
			X	X	F
		4.422			
NICOLOSI MARIO	500		X	X	A
			X	X	A
		500			
NIEDERKOFER CINZIA	8.351		X	X	F
			X	X	F
		8.351			
NIGRO MAURIZIO	2.099		F	F	F
			F	F	F
		2.099			
NIN ELISA	6.526		X	X	F



Elenco dei soci intervenuti all'Assemblea Straordinaria  
giorno 15/10/2016

DEL 14/10/2016 della Banca Popolare di Milano convocata in seconda convocazione il

NOMINATIVO AZIONISTA DELEGANTI E RAPPRESENTATI	Parziale	Totale	INDICAZIONI DEL VOTO		
			Straordinaria		
			1	2	3
		6.526	X	X	F
NINI FABRIZIO	7.702	7.702	X	X	F
			X	X	F
NISSOLI MASSIMO	30.263		F	F	F
			F	F	F
- IN RAPPRESENTANZA DEL MINORE NISSOLI LUCA	888		F	F	F
- IN RAPPRESENTANZA DEL MINORE NISSOLI EMMA	888		F	F	F
		32.039			
NISTICO MARIA IOLANDA	38.938	38.938	X	X	F
			X	X	F
NOBILE DANIELA	8.685		X	X	X
			X	X	X
- IN RAPPRESENTANZA DEL MINORE BOSATRA FABIO	2	8.687	X	X	X
NOCENZI MASSIMO	24.925	24.925	X	X	F
			X	X	F
NOCERA EZIO	652		X	X	F
			X	X	F
- IN RAPPRESENTANZA DI UTILITA' S.P.A.	200		X	X	F
- IN RAPPRESENTANZA DI UTILITA' PROGETTI E SVILUPPO S.R.L.	150		X	X	F
- IN RAPPRESENTANZA DI CONSORZIO NAZIONALE SILMA SOC. COOP.	100		X	X	F
		1.102			
NOE' RICCARDO	8.319	8.319	X	X	F
			X	X	F
NORCINI KARIN	100		X	X	F
			X	X	F
		100			
NORI GRAZIA JOSE'	25.663	25.663	X	X	F
			X	X	F
NOTARNICOLA GIANPIERO	8.486	8.486	F	F	F
			F	F	F
NOFELEA KATJA	8.304	8.304	X	X	F
			X	X	F
NOVARINI ALESSANDRO	2.000	2.000	X	X	X
			X	X	X
NOVARINI VALERIA	1.570	1.570	X	X	F
			X	X	F
NOVATI LUCA	457	457	X	X	F
			X	X	F
NOVATI MARINA	11.095	11.095	X	X	F
			X	X	F
NOVATI ROBERTA	321	321	X	X	F
			X	X	F
NOVELLI MARCO DOMENICO	844	844	X	X	F
			X	X	F
- IN RAPPRESENTANZA DEL MINORE NOVELLI FRANCESCO	2		X	X	F
		846			
NOZZOLI PAOLA	446		X	X	F

Elenco dei soci intervenuti all' Assemblée Straordinaria  
giorno 15/10/2016

DEL 14/10/2016 della Banca Popolare di Milano convocata in seconda convocazione il

NOMINATIVO AZIONISTA DELEGANTI E RAPPRESENTATI	Parziale	Totale	INDICAZIONI DEL VOTO		
			Straordinaria		
			1	2	3
		446	X	X	F
NUCCIOTTI NADIA	8.941		X	X	F
		8.941	X	X	F
NUGNES MAURIZIO	9.708		X	X	F
			X	X	F
- PER DELEGA DI BUGO ANDREA	2		X	X	F
- PER DELEGA DI FERRARI ZOLTAN	7.469		X	X	F
- PER DELEGA DI VILLA LAURA	364		X	X	F
- PER DELEGA DI BERNASCONI ALESSANDRO GIUSEPPE	395		X	X	F
- PER DELEGA DI TOFFETTI MAURIZIO FRANCES	387		X	X	F
- PER DELEGA DI ARGENTIERO PIERANGELO	14.631		X	X	F
- PER DELEGA DI SIVIERI ANNALISA	9.816		X	X	F
		42.772			
NUNNARI ANNA LIA	50		F	F	F
		50	F	F	F
OCCARI CHIARA	20.031		X	X	C
			X	X	C
- PER DELEGA DI LEMBO ANTONIO	74.955		X	X	C
		94.986			
OCCHI MARIA LIDIA	7.447		X	X	F
		7.447	X	X	F
OCCHICONE LUIGI	12.188		X	X	F
		12.188	X	X	F
OCCHIUTO MARIA ENRICA	1.000		X	X	F
			X	X	F
- PER DELEGA DI RIVOLTA CARLA ROSARIA	178		X	X	F
		1.178			
OCCHIUTO SARA	417		X	X	F
		417	X	X	F
ODELLI ADRIANO	5.216		X	X	F
		5.216	X	X	F
ODORIZZI DANIELA	11.566		F	F	F
		11.566	F	F	F
ODORIZZI IVO	18		X	X	F
		18	X	X	F
OFFICIOSO MARIA ROSARIA	225		X	X	F
		225	X	X	F
OGGIONI MONICA CARLA	100		X	X	F
		100	X	X	F
OGNIBENE GIORGIO	7.176		X	X	F
		7.176	X	X	F
OGNIBENE STEFANIA	12.061		X	X	F
		12.061	X	X	F
OGNISSANTI PAOLA	7.030		X	X	F
		7.030	X	X	F
OLDANI FRANCESCA	6.994		X	X	F

Elenco dei soci intervenuti all' Assemblée Straordinaria  
giorno 15/10/2016

DEL 14/10/2016 della Banca Popolare di Milano convocata in seconda convocazione il

NOMINATIVO AZIONISTA DELEGANTI E RAPPRESENTATI	Parziale	Totale	INDICAZIONI DEL VOTO		
			Straordinaria		
			1	2	3
		6.994	X	X	F
OLDANI ROBERTO	9.298	9.298	X	X	F
		9.298	X	X	F
OLDANI VENIERO	1	1	X	X	F
		1	X	X	F
OLDINI PATRIZIA	12.442	12.442	X	X	F
		12.442	X	X	F
OLEARI MARTA	6.520	6.520	X	X	F
		6.520	X	X	F
OLGIATI ELENA	402	402	X	X	F
		402	X	X	F
OLGIATI LORENZO	8.693	8.693	X	X	F
		8.693	X	X	F
OLIVETTI GIAN MARCO	1.000	1.000	X	X	C
		1.000	X	X	C
OLTREMARI FEDERICA PAOLA	9.188	9.188	F	F	F
		9.188	F	F	F
OLZERI ELISA	12.565	12.565	X	X	F
		12.565	X	X	F
OMATI TERESITA	9.729	9.729	X	X	C
		9.729	X	X	C
OMETTO ANTONELLA	259	259	X	X	F
		259	X	X	F
OMINI ARDELIO	10.000	10.200	F	F	F
		10.200	F	F	F
- PER DELEGA DI OMINI MARCO	100		F	F	F
- PER DELEGA DI BONETTI VILMA CARLA	100		F	F	F
ONESTI EZIO GIUSEPPE	50.428	50.428	F	F	F
		50.428	F	F	F
ONESTI MARCO	9.431	9.431	X	X	F
		9.431	X	X	F
ONETA GUIDO	749	749	X	X	C
		749	X	X	C
- PER DELEGA DI BANTI DULIA IVONNE	3.510	4.259	X	X	C
ORI UGO	47.998	47.998	X	X	F
		47.998	X	X	F
ORIGGI ANDREA	3.324	3.324	X	X	F
		3.324	X	X	F
ORLANDI ALESSANDRO	1	1	X	X	F
		1	X	X	F
ORLANDI ANDREA	7.941	7.941	X	X	F
		7.941	X	X	F
- ORLANDI ANTONIO MARIA	2.730	2.730	X	X	F
		2.730	X	X	F
ORLANDI BARBARA	8.505	8.505	X	X	F



Elenco dei soci intervenuti all' Assemblea Straordinaria  
giorno 15/10/2016

DEL 14/10/2016 della Banca Popolare di Milano convocata in seconda convocazione il

NOMINATIVO AZIONISTA DELEGANTI E RAPPRESENTATI	Parziale	Totale	INDICAZIONI DEL VOTO		
			Straordinaria		
			1	2	3
- IN RAPPRESENTANZA DEL MINORE MANFIOLETTI FLAVIA	2	8.507	X	X	F
ORLANDI EUGENIO	23		X	X	X
- PER DELEGA DI CASTOLDI ENZA	8.860		X	X	X
- PER DELEGA DI FRACASSI CARLA TERESA	69.120		X	X	X
- PER DELEGA DI FRACASSI ATTILIO	8.432		X	X	X
- PER DELEGA DI FACCHINETTI MARIA PATRIZIA	360		X	X	X
- PER DELEGA DI ROSASCHINO FILIPPO	1.324		X	X	X
- PER DELEGA DI BERTOGLIO ROSARIA PIERA	944		X	X	X
- PER DELEGA DI CARPANI MARIELLA	525	89.528	F	F	F
ORLANDI GIUSEPPE	40.000	40.000	X	X	F
ORSENIGO LUIGI	1	1	X	X	F
ORSENIGO UGO	1.307		X	X	C
- PER DELEGA DI CRIBELLATI MAURIZIO	7.219	8.526	X	X	C
ORSI CRISTINA	8.353		X	X	F
ORSI SIMONA	1.084	8.353	X	X	F
ORSINI ANTONIO	296	1.084	X	X	C
ORSINI LUCA RAFFAELE	2	296	X	X	C
ORTOLANI ROBERTO	8.860	2	X	X	F
- PER DELEGA DI MONTANARI ATTILIO	1.636		X	X	F
- PER DELEGA DI BIANCHE LILIANA	100	10.596	X	X	C
OSTI LORENZO	40.204	40.204	X	X	X
OTTAVIANI FABIO	8.664	8.664	X	X	C
OTTOBONI ALESSANDRO AUGUS	1.234	1.234	X	X	C
OTTOLINA ANNIBALE	9.310	9.310	X	X	F
OTTOLINA ELISABETTA MARIA	8.955	8.955	X	X	F
OTTOLINA GIOVANNI	2	8.955	X	X	F



Elenco dei soci intervenuti all' Assemblée Straordinaria  
giorno 15/10/2016

DEL 14/10/2016 della Banca Popolare di Milano convocata in seconda convocazione il

NOMINATIVO AZIONISTA DELEGANTI E RAPPRESENTATI	Parziale	Totale	INDICAZIONI DEL VOTO		
			Straordinaria		
			1	2	3
- PER DELEGA DI OTTOLINA ELEONORA	2		X	X	F
- PER DELEGA DI BRUSINI SIMONE	800		X	X	F
- PER DELEGA DI RIZZI LORENZO	2		X	X	F
- PER DELEGA DI OTTOLINA PIERA VIRGINIA	3.000		X	X	F
- PER DELEGA DI OTTOLINA TERESA	2.000		X	X	F
- PER DELEGA DI OTTOLINA CARLA	1.125		X	X	F
- PER DELEGA DI MANTEGAZZA LUISA	1.772		X	X	F
- PER DELEGA DI SEGALA MARTINA	2.000		X	X	F
- PER DELEGA DI FERLA ELENA	895		X	X	F
- PER DELEGA DI MECENERO PAOLA	1.522		X	X	F
OTTOLINA ROSANNA	7.219	13.120	X	X	C
- PER DELEGA DI REDOLFI GIUSEPPE CARLO	10		X	X	C
OVI PAOLA CAROLINA	1.000	7.229	X	X	F
			X	X	F
PACCHIONI ANTONELLA	19.029	1.000	X	X	F
			X	X	F
PACIOTTI MAURO	7.144	19.029	X	X	F
			X	X	F
PACITTO TIZIANA	11.657	7.144	X	X	F
			X	X	F
PADALINO UMBERTO	100	11.657	X	X	F
			X	X	F
PADOVANI DIEGO	22.258	100	X	X	F
			X	X	F
PAFUNDI LUCA	8.202	22.258	X	X	F
			X	X	F
PAGANELLI LUDOVICO	7.123	8.202	F	F	F
			F	F	F
PAGANI ANTONELLA	7.095	7.123	X	X	C
			X	X	C
- PER DELEGA DI VERGA ERICK	8.426		X	X	C
- PER DELEGA DI VERGA ALLAN	4.000		X	X	C
- PER DELEGA DI VERGA MARIO	281.000		X	X	C
PAGANI CARLA	16.300	300.521	X	X	C
			X	X	C
- PER DELEGA DI COEN PAULO	652		X	X	C
PAGANI DANIELA	6.202	16.952	X	X	C
			X	X	C
PAGANI EDOARDO	1.930	6.202	X	X	X
			X	X	X

Elenco dei soci intervenuti all' Assemblée Straordinaria  
giorno 15/10/2016

DEL 14/10/2016 della Banca Popolare di Milano convocata in seconda convocazione il

NOMINATIVO AZIONISTA DELEGANTI E RAPPRESENTATI	Parziale	Totale	INDICAZIONI DEL VOTO		
			Straordinaria		
			1	2	3
PAGANI ETTORE	8.605	1.930	X	X	F
			X	X	F
PAGANI GIANCARLO	2.782	8.605	X	X	C
			X	X	C
- PER DELEGA DI BISAGNO PATRIZIA	1		X	X	C
- PER DELEGA DI PEROTTI MASSIMO	1		X	X	C
PAGANI GIORGIO	34.334	2.784	F	F	F
			F	F	F
PAGANI KATIA EMMA	13.658	34.334			
PAGANI MARCO	100	13.658			
PAGANI MARCO	11.418	11.418			
PAGANI MASSIMILIANO	7.949	7.949	X	X	E
			X	X	E
PAGANI MAURIZIO TIZIANO	8.088	8.088	X	X	F
			X	X	F
PAGANI MICHELE	9.195	9.195	X	X	F
			X	X	F
PAGANI PIERALDO	861	861	X	X	F
			X	X	F
PAGANI RICCARDO	1	1	F	F	F
			F	F	F
PAGANI ROBERTA	8.448	8.448	X	X	F
			X	X	F
PAGANI ROSSELLA	8.351	8.351	X	X	F
			X	X	F
- IN RAPPRESENTANZA DEL MINORE CAMISASCA CHIARA MATILDE	377	8.728	X	X	F
PAGANINI CARLO	1	1	X	X	F
			X	X	F
PAGANO FRANCESCO	16.522	16.522	X	X	F
			X	X	F
PAGELLA ELISA	7.200	7.200	F	F	F
			F	F	F
PAGLIARANI ANNA	13.146	13.146	F	F	F
			F	F	F
PAGLIASSOTTO GRAZIANO	9.279	9.281	X	X	F
			X	X	F
- IN RAPPRESENTANZA DEL MINORE PAGLIASSOTTO CHIARA	2		X	X	F
PAGLINI FABIO	7.417	7.604	X	X	F
			X	X	F
- IN RAPPRESENTANZA DEL MINORE PAGLINI LORENZO	187		X	X	F
PAGLINO MARZIA	38.380		X	X	F

Elenco dei soci intervenuti all' Assemblée Straordinaria  
giorno 15/10/2016

DEL 14/10/2016 della Banca Popolare di Milano convocata in seconda convocazione il

NOMINATIVO AZIONISTA DELEGANTI E RAPPRESENTATI	Parziale	Totale	INDICAZIONI DEL VOTO		
			Straordinaria		
			1	2	3
		38.380	X	X	F
PAIOCCHI SILVIA	4.825		X	X	F
		4.825	X	X	F
PALADINO MARIA CARMELA	5.000		F	F	F
			F	F	F
- PER DELEGA DI VIGILANTE VINCENZO	7.485		F	F	F
- PER DELEGA DI ORTIX GAETANO	8.692		F	F	F
- PER DELEGA DI MAURI ELENA	9.209		F	F	F
- PER DELEGA DI CASPANI UMBERTO	7.894		F	F	F
- PER DELEGA DI ZARÈLLA VALENTINA	7.560		F	F	F
- PER DELEGA DI LA SALANDRA MONICA RITA	10.375		F	F	F
- PER DELEGA DI FREZZA ANTONIO	8.969		F	F	F
- PER DELEGA DI MAMMANA DELIA MARIA LUISA	2.000		F	F	F
		67.184			
PALAZZI PIETRO	5.000		X	X	F
			X	X	F
- PER DELEGA DI MAFFINA CLAUDIA	2.720		X	X	C
- PER DELEGA DI GATTI MORENA	20		X	X	C
- PER DELEGA DI FERRARI FRANCESCA	6.956		X	X	F
		14.696			
PALAZZINI STEFANO	23.611		X	X	F
			X	X	F
PALAZZOLO DANIELA MARIA GI	8.994		X	X	F
			X	X	F
		8.994			
PALEARI LUIGI	224.592		X	X	C
			X	X	C
		224.592			
PALEARI VITTORIO	6.629		X	X	F
			X	X	F
		6.629			
PALENI STEFANIA	14.196		X	X	F
			X	X	F
- IN RAPPRESENTANZA DEL MINORE COLICCHIO ASIA	100		X	X	F
- IN RAPPRESENTANZA DEL MINORE COLICCHIO AURORA	100		X	X	F
		14.396			
PALLAVERA CARLO	14.128		X	X	C
			X	X	C
		14.128			
PALLAVICINI GUERRA GIUSEPPE	7.057		X	X	F
			X	X	F
- PER DELEGA DI PALLAVICINI CESARINA	1.303		X	X	F
- PER DELEGA DI GUERRA ERMANNO	1.043		X	X	F
- PER DELEGA DI VERGA MATTEO	27.000		X	X	F
		36.403			
PALLOZZI GIOVANNI	8.628		X	X	F
			X	X	F
- IN RAPPRESENTANZA DEL MINORE PALLOZZI FEDERICA	11		X	X	F

Elenco dei soci intervenuti all' Assemblée Straordinaria  
giorno 15/10/2016

DEL 14/10/2016 della Banca Popolare di Milano convocata in seconda convocazione il

NOMINATIVO AZIONISTA DELEGANTI E RAPPRESENTATI	Parziale	Totale	INDICAZIONI DEL VOTO		
			Straordinaria		
			1	2	3
PALMA RAFFAELE	2.041	8.639	X	X	F
			X	X	F
PALMIERI DANILO	7.066	2.041	X	X	F
			X	X	F
PALMIERI MARCO	16.432	7.066	X	X	F
			X	X	F
- PER DELEGA DI RENDINA CAROLINA	6.762		X	X	F
- PER DELEGA DI LAMANNA ROCCO	396				
- PER DELEGA DI COCO GIUSEPPE	1.010				
- PER DELEGA DI FUIANO VINCENZO	7.467				
- PER DELEGA DI DE STEFANO TOMMASO FRANCESCO	22				
- PER DELEGA DI GIORDANO MICHELE PIETRO	9.516				
- PER DELEGA DI GIARDINO DEMETRIO	8.727				
- PER DELEGA DI LANZETTA ANTONIO	7.117		X	X	F
- PER DELEGA DI PANICALI FRANCESCO ANTONIO	26.598		X	X	F
- PER DELEGA DI SIENA GIOVANNI	1.772		X	X	F
PALMISANO MIMMO	7.588	85.819	X	X	F
			X	X	F
PALTRINIERI DANIELA	8.358	7.588	X	X	F
			X	X	F
PALUMBO SARA	6.473	8.358	X	X	F
			X	X	F
PANARIELLO GENNARO	7.773	6.473	X	X	F
			X	X	F
PANCALDI GIORGIA	8.129	7.773	X	X	C
			X	X	C
PANCERI MARIA ELIDE	88	8.129	F	F	F
			F	F	F
PANCOLINI NORELLA	4.258	88	X	X	F
			X	X	F
- PER DELEGA DI RIMEDIO PAOLO	5.172		X	X	F
- PER DELEGA DI COLOMBO DANIELA MARIA	100		X	X	F
- PER DELEGA DI GALBUSSERA GIORGIO LUCIO MARIA	1.964		X	X	F
- PER DELEGA DI MAINARDI MARIA ROSARIA	75		X	X	F
- PER DELEGA DI MASIERI DAVIDE	8.605		X	X	F
- PER DELEGA DI GALBUSSERA CECILIA MARIA CHIARA	3.372		X	X	F
- PER DELEGA DI GALBUSSERA ANNA CHIARA MARIA	1.588		X	X	F
- PER DELEGA DI LUCINI STEFANIA	5.259		X	X	F
- PER DELEGA DI VILLA CLOTILDE	14.131		X	X	F
- PER DELEGA DI					



Elenco dei soci intervenuti all' Assembla Straordinaria  
giorno 15/10/2016

DEL 14/10/2016 della Banca Popolare di Milano convocata in seconda convocazione il

	Parziali	Totale	INDICAZIONI DEL VOTO		
			Straordinario		
			1	2	3
<b>NOMINATIVO AZIONISTA</b>					
<b>DELEGANTE RAPPRESENTATI</b>					
<b>FILETTINI FRANCO</b>	536		X	X	F
<b>PANCOTTI ROBERTO</b>	8.330	45.060	X	X	F
			X	X	F
<b>PANELLA ANTONELLA</b>	17.382	8.330	X	X	F
			X	X	F
<b>PANERAI STEFANO</b>	36.104	17.382	F	F	F
			F	F	F
<b>PANETTA GIUSEPPE</b>	61.491	36.104	F	F	F
			F	F	F
<b>PANETTA MARISTELLA MONICA</b>	2.000	61.491	X	X	X
			X	X	X
- PER DELEGA DI ROSANIA ELMAN	2.000		X	X	X
- PER DELEGA DI SIBILIA CARLO	2.000	6.000	X	X	X
<b>PANIALE LORENA</b>	10.905	10.905	X	X	F
			X	X	F
<b>PANICHELLA DONATA</b>	8.285	8.285	X	X	F
			X	X	F
<b>PANICO ANTONELLA</b>	100		X	X	F
			X	X	F
- IN RAPPRESENTANZA DEL MINORE DI LENA MIRKO	2	102	X	X	F
<b>PANIZZA MARIA TERESA</b>	6.854	6.854	X	X	F
			X	X	F
<b>PANTALEO SIMONA</b>	100	100	X	X	F
			X	X	F
<b>PANTANELLA SANDRO</b>	8.442	8.442	X	X	F
			X	X	F
<b>PANTANO PAOLA NOEMI</b>	1.400	1.400	X	X	X
			X	X	X
<b>PANZACCHI MONICA</b>	28.486	28.486	X	X	F
			X	X	F
<b>PANZERI DEBORAH</b>	100		X	X	F
			X	X	F
- IN RAPPRESENTANZA DEL MINORE SALA ALESSANDRO	136	236	X	X	F
<b>PANZERI GABRIELLA</b>	14.633	14.633	X	X	F
			X	X	F
<b>PANZERI GEROLAMO ANGELO</b>	60		X	X	C
			X	X	C
- PER DELEGA DI GRIGNOLI MARIA GRAZIA	100		X	X	C
- PER DELEGA DI POZZI ANGELO	9		X	X	C
- PER DELEGA DI CONSONNI GIANCARLO	100		X	X	C
- PER DELEGA DI ROTA FRANCESCO	887	1.156	X	X	C
<b>PANZERI GIORGIO</b>	11.554		X	X	F
			X	X	F

Elenco dei soci intervenuti all' Assemblée Straordinaria  
giorno 15/10/2016

DEL 14/10/2016 della Banca Popolare di Milano convocata in seconda convocazione il

	Parziale	Totale	INDICAZIONI DEL VOTO		
			Straordinaria		
			1	2	3
<b>NOMINATIVO AZIONISTA</b>					
<b>DELEGANTI E RAPPRESENTATI</b>					
PANZERI LAURA	10.487	11.854	X	X	F
			X	X	F
PANZERI LUCIANA	616	10.487	X	X	F
			X	X	F
PANZERI ROBERTO	1.862	616	X	X	C
			X	X	C
PAOLANTONIO MAURO COSIMO	20.082	1.862	X	X	F
- IN RAPPRESENTANZA DEL MINORE PAOLANTONIO LORENZO	2	20.084	X	X	F
PAOLESSI CANALE EMILIA	10		X	X	F
			X	X	F
- PER DELEGA DI CRUCIANI SILVIA	554		X	X	F
- PER DELEGA DI LO CASCIO CINZIA	9.392		X	X	F
- PER DELEGA DI BERNIERI FRANCESCA	2		X	X	F
- PER DELEGA DI BERNIERI CHIARA	2		X	X	F
- PER DELEGA DI CANALE ELISABETTA	11		X	X	F
- PER DELEGA DI BERNIERI MICHELA	2		X	X	F
- PER DELEGA DI CANALE NOEMI	10		X	X	F
- PER DELEGA DI TARTAGLIA ANGELICA	10.032		X	X	F
- PER DELEGA DI BERNIERI ROBERTO	10.109		X	X	F
- PER DELEGA DI USAI NADIA	6.554	36.678	X	X	F
PAOLINELLI ELEONORA	8.102	8.102	X	X	F
			X	X	F
PAOLINI STEFANO	8.849	8.849	X	X	C
			X	X	C
PAOLINO ALESSANDRO	7.151	7.151	X	X	F
			X	X	F
PAOLINO CARLO	10.795	7.151	X	X	F
			X	X	F
- IN RAPPRESENTANZA DEL MINORE PAOLINO ANNA CHIARA	2	10.797	X	X	F
PAOLONI MAURO	100	100	F	F	F
			F	F	F
PAPANDREA CLAUDIO	672	672	X	X	F
			X	X	F
PAPETI MAURIZIO	23.072		X	X	C
			X	X	C
- PER DELEGA DI PAPETI ALESSIA PAOLA JOSEFINA	2		X	X	C
- PER DELEGA DI GOI ROMOLO PAOLO	2		X	X	C
- PER DELEGA DI FONTANA EMANUELA MARIA RITA	22.712	45.788	X	X	C
PAPETTI GIUSEPPE	400		F	F	F
			F	F	F

Elenco dei soci intervenuti all' Assemblca Straordinaria  
giorno 15/10/2016

DEL. 14/10/2016 della Banca Popolare di Milano convocata in seconda convocazione il

NOMINATIVO AZIONISTA DELEGANTI E RAPPRESENTATI	Parziale	Totale	INDICAZIONI DEL VOTO		
			Straordinaria		
			1	2	3
PAPETTI PAOLA	9.765	400		X	X F
				X	X F
PAPI FABRIZIO	9.065	9.765		X	X F
				X	X F
PAPI FEDERICA	1.309	9.065		X	X F
				X	X F
- PER DELEGA DI PAPI MAURIZIO	1.304			X	X F
- PER DELEGA DI BOTTARO EZIO ROMEO	7.214			X	X F
PAPI PAOLO	8.414	9.827		X	X F
				X	X F
- IN RAPPRESENTANZA DEL MINORE PAPI GABRIELE	1.014			X	X F
PAPOTTI DAVIDE	6.713	9.428		X	X F
				X	X F
PAPPACENA OSVALDO	2.352	6.713		X	X F
				X	X F
PAPPACODA VIVIANA	8.033	2.352		X	X F
				X	X F
PAPPAGALLO ANDREA GIUSEPPE	81	8.033		X	X C
				X	X C
PAPPALARDO CARMEN	18.850	81		X	X F
				X	X F
PARACCHINI EDO ALFREDO	751	18.850		X	X C
				X	X C
PARACHINI LAURA	886	751		X	X F
				X	X F
- PER DELEGA DI SPADAFINA ROBERTO	244			X	X F
- PER DELEGA DI FRANCO GIOVANNI	886			X	X F
- PER DELEGA DI FINI MICHELE	10.432			X	X F
- PER DELEGA DI ZAMBETTI ANNAMARIA	2.873			X	X F
- PER DELEGA DI FERRANTINO PIETRO	23.942			X	X F
- PER DELEGA DI LABOMBARDA LUIGI PAOLO VINCENZO	16.746			X	X F
- PER DELEGA DI DE MATO NICOLA	35			X	X F
- PER DELEGA DI TRICARICO VINCENZO	100			X	X F
- PER DELEGA DI BATTISTA ANGELA	272			X	X F
- PER DELEGA DI SANTOLUQUIDO ANTONIETTA	5.579			X	X F
PARENTI DAVIDE	6.942	61.995		X	X F
				X	X F
PARETO VANINA	7.900	6.942		X	X F
				X	X F
PARINI CLAUDIO	523	7.900		X	X C
				X	X C



Elenco dei soci intervenuti all' Assemblea Straordinaria  
giorno 15/10/2016

DEL 14/10/2016 della Banca Popolare di Milano convocata in seconda convocazione il

NOMINATIVO AZIONISTA DELEGANTI E RAPPRESENTATI	Parziale	Totale	INDICAZIONI DEL VOTO		
			Straordinaria		
			1	2	3
PARISI DARIO	1.000	523	X	F	F
- PER DELEGA DI PARISI FABIO GIOVANNI	11		X	F	F
- PER DELEGA DI FURBELLI CARLO	2.300		X	F	F
PARISI GIUSEPPE	5.192	3.311	X	X	F
PARISINI CLAUDIA	19.427	5.192	X	X	F
PARMA ELENA	2.000	19.427	X	X	F
PARMA GIAN MARIO	7.623	2.000	X	X	F
PARMA MANUELA	25.014	7.623	X	X	C
PARMA STEFANIA	14.472	25.014	X	X	F
PARODI ANNAMARIA	398	14.472	X	X	F
PARODI SUSANNA	9.249	398	X	X	F
PAROLA LUCA SIMONE	81	9.249	F	F	F
PAROLINI ANNA	1	81	X	X	F
PAROLINI VALENTINO ANTONIO	1	1	X	X	F
PARRAVICINI ANDREA	2.067	1	X	X	F
PARRAVICINI ELENA	9.450	2.067	X	X	F
- IN RAPPRESENTANZA DEL MINORE BRIGATTI ALESSANDRO	2	9.452	X	X	F
PARRAVICINI LEONARDO	450	450	X	X	F
PARRAVICINI LUCIO	2	2	X	X	C
PARRAVICINI MARCO	7.846	7.846	X	X	F
PARRINI ADRIANO	3.000		X	X	C
- PER DELEGA DI ZOA MASSIMO	680		X	X	C
- PER DELEGA DI PARRINI MARCO	103		X	X	C
PARTENZI BEATRICE	50	3.783	X	X	F
PARTISANI MAURO LUIGI	15.736	50	F	F	F

Elenco dei soci intervenuti all' Assemblea Straordinaria  
giorno 15/10/2016

DEL 14/10/2016 della Banca Popolare di Milano convocata in seconda convocazione il

NOMINATIVO AZIONISTA DELEGANTE E RAPPRESENTATI	Parziale	Totale	INDICAZIONI DEL VOTO		
			Straordinaria		
			1	2	3
		15.736	F	F	F
PASCALE MARIA	100		X	X	F
- PER DELEGA DI SCUCCIMARRA ALFONSO	10.664		X	X	F
- PER DELEGA DI SCARPINI VENANZIO	1.304		X	X	F
- PER DELEGA DI BARUFFA CLARA	9.372		X	X	F
- PER DELEGA DI RIMEDIOTTI ENRICA	9.665		X	X	F
- PER DELEGA DI MERCURI CESARE	11.462		X	X	F
- PER DELEGA DI ONORATI UGO	12.887		X	X	F
- PER DELEGA DI FACCENNA ANNA	12.202		X	X	F
- PER DELEGA DI PAGLIARO CLAUDIO	9.543		X	X	F
- PER DELEGA DI TUZZI LUIGI	9.445		X	X	F
- PER DELEGA DI PORINO FRANCESCA	7.343		X	X	F
		93.987	X	X	F
PASCIERÒ PAOLA SILVANA	100		X	X	F
- PER DELEGA DI ARCDIACONO PIERMARIO	7.984		X	X	F
- PER DELEGA DI PIANA ANDREA LUIGI	7.566		X	X	F
- PER DELEGA DI DAGLIO MAURO	11.145		X	X	F
- PER DELEGA DI VIGNOLI MARIA CRISTINA	152		X	X	F
- PER DELEGA DI SCOTTI IOLE	500		X	X	F
- PER DELEGA DI BENEDETTO MAURO	17.670		X	X	F
- PER DELEGA DI FERRERO GIOVANNI	7.812		X	X	F
- PER DELEGA DI ROBBIANO MARCO ANTONIO	2.000		X	X	F
- PER DELEGA DI MORANDO ALICE	2.000		X	X	F
- PER DELEGA DI MORANDO FEDERICO	500		X	X	F
		57.429	X	X	C
PASCON ANTONIO	100		X	X	C
- PER DELEGA DI AVELLA FRANCA	100		X	X	C
		200	X	X	C
PASI GIOVANNA	9.499		X	X	F
		9.499	X	X	F
PASI PAOLA CHIARA	75		X	X	F
		75	X	X	F
PASI STEFANIA	32.646		X	X	F
			X	X	F

Elenco dei soci intervenuti all' Assemblée Straordinaria  
giorno 15/10/2016

DEL 14/10/2016 della Banca Popolare di Milano convocata in seconda convocazione il

NOMINATIVO AZIONISTA DELEGANTI E RAPPRESENTATI	Parziale	Totale	INDICAZIONI DEL VOTO		
			Straordinaria		
			1	2	3
PASHINO BARBARA	754	32.646	X	X	F
			X	X	F
PASINATO CLAUDIO FRANCESCO	1	754	X	X	F
			X	X	F
PASINI DANIELA CESIRA	9.528	1	X	X	F
			X	X	F
PASQUALINI ALBERTO	100	9.528	X	X	F
			X	X	F
- PER DELEGA DI MORANDO CINZIA	4.511		X	X	F
- PER DELEGA DI CAVALLARO DAVIDE	2		X	X	F
- PER DELEGA DI GRIOLI ELENA	21.765		X	X	F
- PER DELEGA DI HAINERI ENRICO	100		X	X	F
- PER DELEGA DI TODARELLO IRENE	7.071		X	X	F
- PER DELEGA DI TAVELLA CARLO	10.000		X	X	F
- PER DELEGA DI MOTTA FABIO	6.734		X	X	F
PASQUALINI CHRISTIAN	8.347	50.283	X	X	X
			X	X	X
PASQUALINI SILVANO	1.219	8.347	X	X	C
			X	X	C
PASQUINI RICCARDO	9.090	1.219	X	X	F
			X	X	F
PASSALACQUA NICOLA ANTONIO MARIA	7.541	9.090	X	X	F
			X	X	F
PASSERINI CARLO MAURO	152	7.541	F	F	F
			F	F	F
PASSERINI FILIPPO	500	152	X	X	C
			X	X	C
PASSERINI GIOVANNI	775	500	X	X	C
			X	X	C
- PER DELEGA DI COLTRO CAMPI CARLO	8.658		X	X	C
PASSERINI GIUSEPPE	695	9.433	X	X	A
			X	X	A
PASSERINI LUIGI	7.602	695	X	X	F
			X	X	F
PASSIU FEDERICO	100	7.602	X	X	F
			X	X	F
- PER DELEGA DI CIOVATI ELENA	7.835		X	X	F
- PER DELEGA DI GABELLI MARIA ANGELA	11.986		X	X	F
- PER DELEGA DI LATTUADA ALBERTO	10		X	X	F
- PER DELEGA DI ARRIGHI ALESSANDRO	341		X	X	F
- PER DELEGA DI ANGARONI SIMONE PIETRO	2.725		X	X	F

Elenco dei soci intervenuti all' Assemblée Straordinaria  
giorno 15/10/2016

DEL 14/10/2016 della Banca Popolare di Milano convocata in seconda convocazione il

NOMINATIVO AZIONISTA DELEGANTI E RAPPRESENTATI	Parziale	Totale	INDICAZIONI DEL VOTO		
			Straordinaria		
			1	2	3
PASTORE ANDREA	8.058	22.997	X	X	F
			X	X	F
PASTORE ANNAMARIA	7.532	8.058	X	X	F
			X	X	F
PASTORE RENATO GIUSEPPE	100	7.532	X	X	C
			X	X	C
PASTORE SARA	18.872	100	X	X	F
			X	X	F
PASTORI ELISABETTA	2.000	18.872	X	X	F
			X	X	F
PASTORI LUIGI	8.943	2.000	X	X	F
			X	X	F
PASTORINO MANUELA	7.566	8.943	X	X	F
			X	X	F
PASUT MAXIMILIANO	15.889	7.566	X	X	F
			X	X	F
PATELLA LUCIANA	1.484	15.889	X	X	C
			X	X	C
- PER DELEGA DI CELEBRANO MICHELE	2		X	X	C
- PER DELEGA DI SANTI OMBRETTA	3.440		X	X	C
- PER DELEGA DI CELEBRANO BRUNO	222		X	X	C
- PER DELEGA DI SCHIRO GIORGIO	3.349		X	X	C
- PER DELEGA DI MAINETTI CLAUDIO	13.000		X	X	C
- PER DELEGA DI COLUCCIA GIUSEPPE	12		X	X	C
- PER DELEGA DI LAZZARI LUCIA	1.234		X	X	C
PATERNESI VINCENZO	5.000	27.743	X	X	A
			X	X	A
- PER DELEGA DI MARCHESE MARIA	23.809		X	X	A
- PER DELEGA DI PATERNESI ALESSIA	12.523		X	X	A
- PER DELEGA DI PATERNESI MATTEO	12.523		X	X	A
PATRIZI ALDO	100	53.855	F	F	C
			F	F	C
- PER DELEGA DI DE FUSCO ALESSANDRO	4.518		F	F	C
- PER DELEGA DI BIGATTI GIUSEPPINA	164.896		F	F	C
PATRUNO ELISABETTA	32.753	169.514	X	X	F
			X	X	F
PATTARINI CARLA	11.007	32.753	X	X	F
			X	X	F
PAULICELLI ELISABETTA	8.004	11.007	X	X	F
			X	X	F
PAULLI ELENA SOFIA	5.727	8.004	X	X	F
			X	X	F

Elenco dei soci intervenuti all' Assemblea Straordinaria  
giorno 15/10/2016

DEL 14/10/2016 della Banca Popolare di Milano convocata in seconda convocazione il

NOMINATIVO AZIONISTA DELEGANTI E RAPPRESENTATI	Parziale	Totale	INDICAZIONI DEL VOTO		
			Straordinaria		
			1	2	3
PAVAN DIANA	86	6.727	X	X	C
- PER DELEGA DI SCHLAVI MARIO	20.000		X	X	C
- PER DELEGA DI GIARDINI FEDERICA	4.903		X	X	C
- PER DELEGA DI RIZZI MICHELA	796		X	X	C
- PER DELEGA DI GIARDINI EDOARDO	100		X	X	C
- PER DELEGA DI STUCCHI GIANLUIGI	2.224		X	X	C
- PER DELEGA DI CANTI PIERA	1		X	X	C
- PER DELEGA DI CAZZANI LUIGIA	6.936		X	X	C
- PER DELEGA DI RUSCONI ANNAMARIA	34.560	69.606	X	X	C
PAVONE ALBERTO	8.451	8.451	X	X	A
PAVONE FRANCESCA	16.214	16.214	X	X	F
PAVONI ERCOLE ARMANDO	19.728	19.728	F	F	F
PAVONI FRANCA	100	600	X	X	F
- PER DELEGA DI COZZOLINO VERONICA	100		X	X	F
- PER DELEGA DI COZZOLINO LORENA	100		X	X	F
- PER DELEGA DI BONA STEFANO	100		X	X	F
- PER DELEGA DI COLOMBO ROBERTO	100		X	X	F
- PER DELEGA DI DE VELLIS PATRIZIA	100	600	X	X	F
PAZZI AURA ANNA	22.222	22.222	X	X	C
PAZZI BRUNO	18.904	345.632	X	X	F
- PER DELEGA DI VICARI VERONICA	9.460		X	X	F
- PER DELEGA DI TIBERTO EMANUELA ANTONIA	23.150		X	X	F
- PER DELEGA DI ZANELLA PAOLA	52.122		X	X	F
- PER DELEGA DI POLETTI SERGIO	142.720		X	X	F
- PER DELEGA DI TIBERTO GIOVANNI ENRICO	89.897		X	X	F
- PER DELEGA DI NONNOI CHIARA	181		X	X	F
- PER DELEGA DI BELLONI DANIELA	9.198	9.110	X	X	F
PAZZI GIULIANO	9.110	6.692	X	X	F
PAZZOLA STEFANO	6.692	6.692	X	X	F
PEDELINI SILVANA	886		X	X	C

Elenco dei soci intervenuti all' Assemblca Straordinaria  
giorno 15/10/2016

DEL 14/10/2016 della Banca Popolare di Milano convocata in seconda convocazione il

NOMINATIVO AZIONISTA DELEGANTI E RAPPRESENTATI	Parziale	Totale	INDICAZIONI DEL VOTO		
			Straordinaria		
			1	2	3
- PER DELEGA DI MIANO MARIEL MARCELA	8.302		X	X	C
- PER DELEGA DI FERIINI AURELIO	2.024		X	X	C
- PER DELEGA DI TOGNACCI SIMONETTA	6.865		X	X	C
- PER DELEGA DI CAVALLARI FRANCESCA	7.589		X	X	C
- PER DELEGA DI TURACCIO LOREDANA	12.468		X	X	C
<b>PEDERGNANI ROBERTO</b>	8.409	<b>38.134</b>	X	X	F
			X	X	F
<b>PEDERSOLI GIAMPIETRO</b>	51	<b>8.409</b>	X	X	F
			X	X	F
<b>PEDI VANESSA SILVIA</b>	8.408	<b>51</b>	X	X	F
			X	X	F
<b>PEDONE GIOVANNI</b>	15.597	<b>8.408</b>	X	X	A
			X	X	A
<b>PEDRANI DANIELA</b>	7.867	<b>15.597</b>	X	X	F
			X	X	F
<b>PEDRAZZI FIORENZO</b>	27.281	<b>7.867</b>	F	F	F
			F	F	F
<b>PEDRAZZOLI PIETRO</b>	7.073	<b>27.281</b>	X	X	F
			X	X	F
<b>PEDRETTI ANDREA</b>	10	<b>7.073</b>	X	X	F
			X	X	F
- PER DELEGA DI CARABELLI LUIGI	351		X	X	F
- PER DELEGA DI MARIANI LUIGI	803		X	X	F
- PER DELEGA DI RIVOLTA ANTONIO DIEGO	1		X	X	F
<b>PEDRETTI ANNA CHIARA</b>	773	<b>1.165</b>	X	X	F
			X	X	F
- PER DELEGA DI SIRONI ARIANNA BENEDETTA	2		X	X	F
- PER DELEGA DI POZZI ROSANGELA	1.235		X	X	F
<b>PEDRETTI DANIELA</b>	8.935	<b>2.010</b>	X	X	F
			X	X	F
<b>PEDRETTI MAURO</b>	10	<b>8.935</b>	X	X	F
			X	X	F
<b>PEDRINI CELESTINA</b>	31.224	<b>10</b>	X	X	F
			X	X	F
<b>PEDRONI FABIO</b>	5.131	<b>31.224</b>	X	X	F
			X	X	F
<b>PEDRONI FABIO ROBERTO</b>	8.620	<b>5.131</b>	X	X	F
			X	X	F
<b>PEDRONI PATRIZIA</b>	1.101	<b>8.620</b>	X	X	F
			X	X	F
- IN RAPPRESENTANZA DEL MINORE LA BARBERA GIORGIA	2		X	X	F

Elenco dei soci intervenuti all' Assemblée Straordinaria  
giorno 15/10/2016

DEL 14/10/2016 della Banca Popolare di Milano convocata in seconda convocazione il

NOMINATIVO AZIONISTA DELEGANTI E RAPPRESENTATI	Parziale	Totale	INDICAZIONI DEL VOTO		
			Straordinaria		
			1	2	3
PEDUZZI VALERIA	11.593	1.103	X X F		
			X X F		
PEIRE ROBERTO	9.592	11.593	X X C		
			X X C		
- PER DELEGA DI PERUCCA MARIA CONCETTA	20.232		X X C		
- PER DELEGA DI SCIASCIA MARIA	6.980		X X C		
- PER DELEGA DI INVERNIZZI CARLO	35.787		X X C		
- PER DELEGA DI RATTI MARIA ANGELA	1.799		X X C		
- PER DELEGA DI FREGONI CLAUDIA	35.452		X X C		
- PER DELEGA DI PANATI EUGENIO	5.000		X X C		
		114.842			
PELISSERO GIANCARLO	35.090		F F C		
			F F C		
PELIZZA MARCO	13.807	35.090	X X F		
			X X F		
PELIZZONI ANGELA	8.059	13.807	F F F		
			F F F		
PELIZZONI DANIELA	9.470	8.059	X X F		
			X X F		
PELIZZONI MARCO	57.378	9.470	X X F		
			X X F		
		57.378			
PELLAGATTI GIORGIO	50.165		F F F		
			F F F		
- IN RAPPRESENTANZA DEL MINORE PELLAGATTI FILIPPO	4.692		F F F		
		54.857			
PELLEGATA SILVIA	500		X X C		
			X X C		
- PER DELEGA DI DEBOLINI LUCIANO	14.694		X X C		
		15.194			
PELLEGATTA ANGELO	46.756		X F C		
			X F C		
- PER DELEGA DI PELLEGATTA TOMMASO	28.852		X F C		
- PER DELEGA DI ZAVETTIERI ANTONIO	7.497		X F C		
- PER DELEGA DI NIERI GIORGIO	7.094		X F C		
- PER DELEGA DI GALLINARI GIORGIO	357		X F C		
- PER DELEGA DI LEONCINI ANTONELLA	7.407		X F C		
- PER DELEGA DI CAGNONI ENRICA	676		X F C		
- PER DELEGA DI ZAVETTIERI SILVIA	886		X F C		
- PER DELEGA DI ZAVETTIERI MARGHERITA	886		X F C		
		100.411			
PELLEGATTA GIUSEPPE	533		X X F		
			X X F		
		533			
PELLEGRINI ELISABETTA	9.519		X X F		
			X X F		
		9.519			

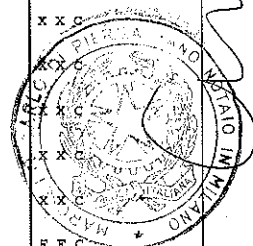

Elenco dei soci intervenuti all' Assemblea Straordinaria  
giorno 15/10/2016

DEL 14/10/2016 della Banca Popolare di Milano convocata in seconda convocazione il

NOMINATIVO AZIONISTA DELEGANTI E RAPPRESENTATI	Parziale	Totale	INDICAZIONI DEL VOTO						
			Straordinaria						
			1	2	3				
PELLEGRINI PASQUALE NICOLA	500								
		500							
PELLEGRINI STEFANO	7.792								
		7.792							
PELLEGRINO PAOLO	15								
- IN RAPPRESENTANZA DEL MINORE PELLEGRINO FLAVIA	245								
		260							
PELLICONI SERGIO	50.000								
- PER DELEGA DI BOLLEDI GIULIANA	5.100								
- PER DELEGA DI PELLICONI MARA SILVIA	955								
		56.055							
PELLINI ILARIA	7.773								
		7.773							
PELLIZZONE GIUSEPPE	41								
- PER DELEGA DI ZANETTI GIOVANNA	3.790								
- PER DELEGA DI MORA GABRIELLA	2.000								
- PER DELEGA DI LASIA ANGELO GUIDO	1.000								
- PER DELEGA DI MORO ERMINIO	686								
- PER DELEGA DI ALGHISI EUGENIA ERICA	3.009								
- PER DELEGA DI BELLONI PIETRO	646								
- PER DELEGA DI ZANONI MARIA LUISA	7.620								
- PER DELEGA DI CAIMI PAOLO FAUSTO	100								
- PER DELEGA DI FERRARIO ADRIANA	4.000								
- PER DELEGA DI LORENZIN FERDINANDO	310								
		23.202							
PELLONE CRISTIANA CARMELA MARIA	55.856								
		55.856							
PELONI ALVARO	333								
		333							
PELOSATO ANDREA	11.414								
		11.414							
PELUCCHI CHIARA PAOLA	8.026								
		8.026							
PELUSO FABIO ROBERTINO	1.000								
		1.000							
PENATI DANIELE	1								
		1							
PENATI ELENA	8.622								
		8.622							
PENCO DONATO MARIA	33.264								
- PER DELEGA DI									



Elenco dei soci intervenuti all' Assemblea Straordinaria  
giorno 15/10/2016

DEL 14/10/2016 della Banca Popolare di Milano convocata in seconda convocazione il

	Parziale	Totale	INDICAZIONI DEL VOTO		
			Straordinaria		
			1	2	3
<b>NOMINATIVO AZIONISTA</b>					
<b>DELEGANTI E RAPPRESENTATI</b>					
PENCO CAROLINA MARIA	100		X	X	C
- PER DELEGA DI					
CAMPANILE EMILIANO	1.007		X	X	C
- PER DELEGA DI					
CAMPANILE NICOLAS	1.007		X	X	C
- PER DELEGA DI					
ZIBETTI FRANCESCO	12.000		X	X	C
- PER DELEGA DI					
MARELLA MANUELA	642		X	X	C
- PER DELEGA DI					
VERSOLATTO ROBERTO	723		X	X	C
- PER DELEGA DI					
GRISONI BARBARA	916		X	X	C
		49.659			
PENTENE' CHIARA	6.813		X	X	F
		6.813	X	X	F
PENZA EMANUELE MARIA	11.809		X	X	F
		11.809	X	X	F
PEPE VITO	6.458		X	X	F
- PER DELEGA DI					
AUROLA GIOVANNA ELISABETTA	7.588		X	X	F
- PER DELEGA DI					
BERTOLONE DANIELA	7.066		X	X	F
- PER DELEGA DI					
CECI BARBARA	8.987		X	X	F
- PER DELEGA DI					
BARONE LUIGI	10.154		X	X	F
- PER DELEGA DI					
MARSILI FABIO	9.689		X	X	F
- PER DELEGA DI					
MARCELLI SARA	9.017		X	X	F
- PER DELEGA DI					
MIGLIORE FEDERICO	9.731		X	X	F
- PER DELEGA DI					
PASQUALE ALESSANDRO	8.020		X	X	F
- PER DELEGA DI					
PACE ANNA MARIA	8.929		X	X	F
- PER DELEGA DI					
BOCCHIO LORELLA	8.568		X	X	F
		94.207	X	X	F
PERACCHI GIOVANNA	12.606		X	X	F
		12.606	X	X	F
PERDUCA CLAUDIO GIANFRANCO	100		X	X	F
		100	X	X	F
PEREGO GIANMARCO	1.000		X	X	F
- PER DELEGA DI					
MISTO' RENATA	1.000		X	X	F
		2.000	X	X	F
PEREGO IOLE MARIA CAROLINA	34.223		X	X	F
		34.223	X	X	F
PEREGO MATTIA	7.440		X	X	F
		7.440	X	X	F
PEREGO MAURIZIO	10.947		F	F	F
		10.947	F	F	F
PERELLI MASSIMO	20.488		X	X	F
		20.488	X	X	F
PERETTI PAOLO	5		X	X	F
			X	X	F

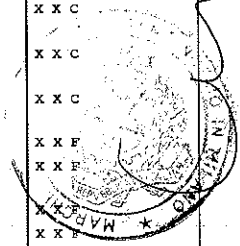

Elenco dei soci intervenuti all' Assemblen Straordinaria  
giorno 15/10/2016

DEL 14/10/2016 della Banca Popolare di Milano convocata in seconda convocazione il

NOMINATIVO AZIONISTA DELEGANTE E RAPPRESENTATI	Parziale	Totale	INDICAZIONI DEL VOTO			
			Straordinaria			
			1	2	3	
<b>PERILLI CRISTINA</b>	1.000	<b>25.065</b>	X	X	C	
- PER DELEGA DI <b>CORTINOVIS CARLO</b>	408		X	X	C	
- PER DELEGA DI <b>SCARABELLI LANFRANCA</b>	10.880		X	X	C	
- PER DELEGA DI <b>BEVILACQUA ALESSANDRA</b>	12.777		X	X	C	
<b>PERILLI NICOLA DONATO</b>	1.000		X	X	C	
- PER DELEGA DI <b>ANASTASI ILARIA</b>	10.529	<b>11.629</b>	X	X	C	
- PER DELEGA DI <b>PERILIA DOMENICANTONIO</b>	100		X	X	C	
<b>PERINI ALBERTO</b>	12.716	<b>13.532</b>	X	X	F	
- PER DELEGA DI <b>FORNASARI PAOLA</b>	816		X	X	F	
<b>PERISSINOTTI SERENA</b>	6.337	<b>6.337</b>	X	X	F	
			X	X	F	
<b>PERNIGOTTI PIER GUIDO</b>	2.720	<b>70.282</b>	X	X	F	
- PER DELEGA DI <b>COLONNA SERGIO</b>	10		X	X	F	
- PER DELEGA DI <b>CRIVELLI WILLIAMS</b>	6.995		X	X	F	
- PER DELEGA DI <b>CAMPORA MARINO</b>	3.027		X	X	F	
- PER DELEGA DI <b>ODDONE MASSIMO</b>	7.621		X	X	F	
- PER DELEGA DI <b>PICCIONE GIAN GUIDO</b>	11.873		X	X	F	
- PER DELEGA DI <b>CAPUTO ANTONELLA</b>	7.218		X	X	F	
- PER DELEGA DI <b>PAGELLA ALESSANDRO GIUSEPPE</b>	6.734		X	X	F	
- PER DELEGA DI <b>FARINETTI SIMONA</b>	8.409		X	X	F	
- PER DELEGA DI <b>SACCHI STEFANIA</b>	8.726		X	X	F	
- PER DELEGA DI <b>GOGGI CORRADO</b>	6.949		X	X	F	
<b>PEROLFI ROBERTO</b>	4.164		<b>4.164</b>	X	X	F
				X	X	F
<b>PERONAGLIO ROBERTO GIANCARLO</b>	2.271	<b>2.273</b>	F	F	F	
- IN RAPPRESENTANZA DEL MINORE <b>PERONAGLIO JACOPO</b>	2		F	F	F	
<b>PERONCINI MARCO</b>	7.350	<b>7.350</b>	X	X	C	
			X	X	C	
<b>PERONI BARBARA</b>	6.960	<b>6.960</b>	X	X	F	
			X	X	F	
<b>PERONI ROBERTO</b>	34.167	<b>34.167</b>	F	F	F	
			F	F	F	
<b>PEROSSO MASSIMO</b>	11.835	<b>11.835</b>	X	X	F	
			X	X	F	
<b>PEROTTA MATTEO ANGELO</b>	9.948		X	X	F	

Elenco dei soci intervenuti all' Assemblea Straordinaria  
giorno 15/10/2016

DEL 14/10/2016 della Banca Popolare di Milano convocata in seconda convocazione il

NOMINATIVO AZIONISTA DELEGANTI E RAPPRESENTATI	Parziale	Totale	INDICAZIONI DEL VOTO		
			Straordinaria		
			1	2	3
		9.948	X	X	F
PERRELLA GIUSEPPINA	612		X	X	C
			X	X	C
- PER DELEGA DI MARSEGLIA SARAH	1.000	1.612	X	X	C
PERRI GIORGIA ANNA CLAUDIA	1.000	1.000	F	F	F
			F	F	F
PERRONE ALESSANDRO	6.942	6.942	X	X	F
			X	X	F
PERRONE MARIA PIA	6.875	6.875	X	X	F
			X	X	F
PERRONE PIETRO PAOLO	370	370	X	X	F
			X	X	F
PERRONE SARA	7.227	7.227	X	X	F
			X	X	F
PERRONE STEFANO	7.483	7.483	X	X	X
			X	X	X
PERROTTA MARIA	7.348	7.348	X	X	F
			X	X	F
PERSANO SIMONE	6.740	6.740	X	X	F
			X	X	F
PERSICO MARIA CRISTINA	997	997	X	X	F
			X	X	F
PERSILI PASQUALE	5.500	5.500	X	F	F
			X	F	F
PERSUATI MAURO	7.100	7.100	X	X	F
			X	X	F
PERTA LUIGI AMERIGO	2.158	2.158	X	X	F
			X	X	F
PERTICA GIANPIERO	2.000		X	X	C
			X	X	C
- PER DELEGA DI PERTICA LORENZO	2		X	X	C
- PER DELEGA DI CONTI VANESSA	9.103		X	X	C
- PER DELEGA DI CONTI CARLO	13.311		X	X	C
- PER DELEGA DI PERTICA LAURA MARIA	16.632		X	X	C
- PER DELEGA DI BORNATI ALESSANDRA	560	41.608	X	X	C
PERUCCON MARIA	563	563	X	X	F
			X	X	F
PERUGINI MARINA	7.552	7.552	X	X	F
			X	X	F
PERUZZI LORIS OSVALDO	52.103		X	X	F
			X	X	F
- PER DELEGA DI PERUZZI RICCARDO ALESSIO	4.902		X	X	C
- PER DELEGA DI ASTI LAURA	3.340		X	X	C

Elenco dei soci intervenuti all' Assemblée Straordinaria  
giorno 15/10/2016

DEL. 14/10/2016 della Banca Popolare di Milano convocata in seconda convocazione il

NOMINATIVO AZIONISTA DELEGANTI E RAPPRESENTATI	Parziale	Totale	INDICAZIONI DEL VOTO		
			Straordinaria		
			1	2	3
- PER DELEGA DI STEFANONI ANTONIA MARIA	1		X	X	C
- PER DELEGA DI CASIRAGHI LUCIA	100		X	X	C
<b>PERUZZI PAOLA</b>	19.314	<b>60.446</b>	X	X	F
			X	X	F
<b>PERUZZU MARCO</b>	7.056	<b>19.314</b>	X	X	F
			X	X	F
<b>PESCALI DANTE ANGELO</b>	13.983	<b>7.056</b>	X	X	C
			X	X	C
- PER DELEGA DI TIRELLI LUCIANO	8.441		X	X	C
- PER DELEGA DI CUOMO DANIELE	1.278		X	X	C
- PER DELEGA DI VAGNOTTI FAUSTO	16		X	X	C
- PER DELEGA DI NODARI ADRIANA	89		X	X	C
<b>PESCALI PAOLA</b>	7.731	<b>23.807</b>	X	X	F
			X	X	F
<b>PESCATORI KATIA</b>	78	<b>7.731</b>	X	X	F
			X	X	F
<b>PESOLI FRANCESCO</b>	26.000	<b>78</b>	X	X	F
			X	X	F
- PER DELEGA DI PESOLI ELISABETTA	10.408		X	X	F
<b>PESSINA ELENA</b>	8.345	<b>36.408</b>	X	X	F
			X	X	F
- IN RAPPRESENTANZA DEL MINORE VARGIOLU LEONARDO	186		X	X	F
<b>PESSINA FRANCO</b>	7.568	<b>8.531</b>	X	X	C
			X	X	C
<b>PESSINA GIORGIO</b>	8.414	<b>7.568</b>	X	X	F
			X	X	F
- IN RAPPRESENTANZA DEL MINORE PESSINA SARA	2		X	X	F
<b>PESSINA LORENA GIUSEPPINA</b>	13.182	<b>8.416</b>	X	X	F
			X	X	F
<b>PETACCHI VALERIA</b>	8.476	<b>13.182</b>	X	X	F
			X	X	F
<b>PETAZZI RENATO</b>	5.278	<b>8.476</b>	X	X	A
			X	X	A
<b>PETRACCA ALBERTO</b>	100	<b>5.278</b>	F	F	F
			F	F	F
<b>PETRASSI ALESSANDRO</b>	36.188	<b>100</b>	X	X	F
			X	X	F
- IN RAPPRESENTANZA DEL MINORE PETRASSI ANDREA	2		X	X	F
<b>PETRI MATTEO</b>	24.991	<b>36.190</b>	X	X	F
			X	X	F
<b>PETRILLO MARIA ROSA</b>	28.961	<b>24.991</b>	X	X	F
			X	X	F

Elenco dei soci intervenuti all' Assemblée Straordinaria  
giorno 15/10/2016

DEL 14/10/2016 della Banca Popolare di Milano convocata in seconda convocazione il

NOMINATIVO AZIONISTA DELEGANTI E RAPPRESENTATI	Parziale	Totale	INDICAZIONI DEL VOTO		
			Straordinaria		
			1	2	3
PETRILLO MARINO	10.085	28.961	X	X	F
- IN RAPPRESENTANZA DEL MINORE PETRILLO LUCIA	200		X	X	F
- IN RAPPRESENTANZA DEL MINORE PETRILLO FRANCESCO	200	10.485	X	X	F
PETRONE COSIMO	9.362	9.362	X	X	F
PETRONE DANIELA	2	2	X	X	F
- PER DELEGA DI PETRONE DAVIDE	2	24.928	X	X	F
- PER DELEGA DI GRASSI ANNA CLAUDIA	24.928	24.932	X	X	F
PETRUZZO SARA	6.873	6.873	X	X	F
PETTENATI RAFFAELE	306	306	X	X	F
PETTENON GIOVANNI	2.347	2.347	F	F	X
PETTENUZZO VALENTINA	15.219	15.219	X	X	F
PETTINA ELENA	9.091	9.091	X	X	F
PEZZA ALBERTO	8.355	8.355	X	X	F
PEZZALI CARLO	13.112	13.112	X	X	F
PEZZIMENTI MASSIMO	8.072	8.072	X	X	F
PEZZOLA SIMONA	8.152	8.152	X	X	F
PEZZUTO ISABELLA	9.884	9.884	X	X	F
PIACENTINI ALDO	7.003	7.003	X	X	C
- PER DELEGA DI RICCIO CLAUDIA	11	11	X	X	C
- PER DELEGA DI RICCIO GIAN MARCO	11	9.786	X	X	C
- PER DELEGA DI MOLAIONI MASSIMO	9.786	1.043	X	X	C
- PER DELEGA DI RICCIO ALESSANDRO	1.043	50.000	X	X	C
- PER DELEGA DI COCCIA DUILIO	50.000	20.000	X	X	C
- PER DELEGA DI PIACENTINI PIERPAOLO	20.000	14.051	X	X	C
- PER DELEGA DI PIACENTINI ANDREA	14.051	101.905	X	X	C
PIACENTINI VANESSA	29.861	29.861	X	X	C
PIANTANIDA ELISA	9.704	9.704	F	F	F

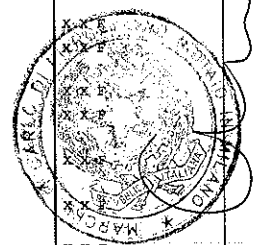

Elenco dei soci intervenuti all' Assemblée Straordinaria  
giorno 15/10/2016

DEL 14/10/2016 della Banca Popolare di Milano convocata in seconda convocazione il

NOMINATIVO AZIONISTA DELEGANTI E RAPPRESENTATI	Parziale	Totale	INDICAZIONI DEL VOTO		
			Straordinaria		
			1	2	3
		9.704	F	F	F
PIANTONI MARIELLA	2.000		F	F	F
		2.000	F	F	F
PIATTI LUCIA	8.610		X	X	F
		8.610	X	X	F
PIAZZA FABRIZIO SERGIO	41.605		X	X	C
		41.605	X	X	C
PIAZZA GIOVANNI	8.802		X	X	F
		8.802	X	X	F
PIAZZA MARCO MARIA ANTONIO	4.452		X	X	F
		4.452	X	X	F
PIAZZI RAPOPORT NIKITA	1		X	X	F
		1	X	X	F
PIAZZI VALERIO	8.889		X	X	F
		8.889	X	X	F
PICCAGLI MARA IVONNE	2.000		X	X	F
		2.000	X	X	F
PICCALUGA LOREDANA	1.000		X	X	C
		1.000	X	X	C
PICCALUGA RICCARDO	19.235		X	X	F
		19.235	X	X	F
PICCININI DANIELA	9.256		X	X	F
		9.256	X	X	F
PICCININI GIOVANNI	5.000		X	X	C
		5.000	X	X	C
PICCIONI MARCO	12.520		X	X	F
		12.520	X	X	F
PICCIRILLI MONICA	10.241		X	X	F
		10.241	X	X	F
PICCO ALESSANDRA	10.148		X	X	F
		10.148	X	X	F
PICCOLI UGO	25.046		X	F	C
			X	F	C
- PER DELEGA DI DEPRIORI ALESSANDRA	7.818		X	F	C
			X	F	C
- PER DELEGA DI RAVETTA CLAUDIO	2.650		X	F	C
			X	F	C
- PER DELEGA DI CAGNI ROBERTA	9.884		X	F	C
			X	F	C
- PER DELEGA DI ROSMINO MARIA FILIPPA	2.282		X	F	C
			X	F	C
- PER DELEGA DI COLLEONI LUIGI	4		X	F	C
			X	F	C
- PER DELEGA DI GHIRARDI LAURETTA	40		X	F	C
			X	F	C
- PER DELEGA DI COLLEONI GENNJ	5		X	F	C
			X	F	C
- PER DELEGA DI PICCOLI SILVIA	4.875		X	F	C
			X	F	C
- PER DELEGA DI SAVOLDI MARIA LUISA	43.870		X	F	C
			X	F	C
- PER DELEGA DI					

Elenco dei soci intervenuti all' Assemblée Straordinaria  
giorno 15/10/2016

DEL 14/10/2016 della Banca Popolare di Milano convocata in seconda convocazione il

	Parziale	Totale	INDICAZIONI DEL VOTO		
			Straordinaria		
			1	2	3
NOMINATIVO AZIONISTA					
DELEGANTI E RAPPRESENTATI					
COLJ.FONI SARA	10.112	106.586	X	F	C
PICELLI PIERO	9.117	9.117	F	F	F
PICHEO CIRO	1	1	F	F	C
- PER DELEGA DI VANINI MARIA	1	1	F	F	C
- PER DELEGA DI GALBIATI CARLO	100	102	F	F	C
PICILLI STEFANIA	7.000	7.000	F	F	C
PICOLLO CELESTE PAOLA	6.656	6.656	X	X	F
PICOZZI MARCO	136	136	X	X	F
- PER DELEGA DI PICOZZI ANNAMARIA	2.000	2.136	X	X	F
PIEMONTESE GIANPAOLO	7.581	7.581	X	X	F
PIEMONTESE SILVIA	7.760	7.760	X	X	F
PIENOTTI CARLA	25.238	25.238	F	F	F
PIERINI ANDREA	9.774	9.774	F	F	C
PIETRANTONIO FABIO	2.000	2.000	X	X	F
PIETRANTONIO GAETANO	146.414	146.414	X	X	F
PIETRANTONIO MARIA LETIZIA	1.234	1.234	X	X	C
- PER DELEGA DI MINUCCI LUCIANO	395	395	X	X	C
- PER DELEGA DI MEREU PAOLA	245	1.874	X	X	C
PIFFARERIO FABIO	7.672	7.672	X	X	F
PIFFARERIO MARIO	1.871	1.871	F	F	F
PIFFERI LUCILLA PAOLA	53.852	53.854	X	X	F
- IN RAPPRESENTANZA DEL MINORE MANFREDI FRANCESCO	2	2	X	X	F
PIGLIAFREDDO LUCA	7.263	7.263	X	X	F
PIGNATA MARIA ANTONIETTA	34.064	34.064	F	F	F
PIGNATELLI ANDREA	5.259	5.259	X	X	F
PIGNI PASQUALE	1.234	1.234	X	X	F

Elenco dei soci intervenuti all' Assemblée Straordinaria  
giorno 15/10/2016

DEL 14/10/2016 della Banca Popolare di Milano convocata in seconda convocazione il

NOMINATIVO AZIONISTA DELEGANTI E RAPPRESENTATI	Parziale	Totale	INDICAZIONI DEL VOTO			
			Straordinaria			
			1	2	3	
		1.234		X	X	F
PILEO ANTONIO GIUSEPPE	11.399			X	X	F
		11.399		X	X	F
PILONE MARIA CHIARA	19.035			F	F	F
		19.035		F	F	F
PINI FABIO	9.056			X	X	F
		9.056		X	X	F
PINNA GIANCARLO	23.527			X	X	F
		23.527		X	X	F
PINOTTI MARIAGABRIELLA	9.125			X	X	C
		9.125		X	X	C
PINTO PAOLA MARIA	886			X	X	C
				X	X	C
- PER DELEGA DI TREQUATI IRINI SOFIA	8.047			X	X	C
- PER DELEGA DI BERNASCONI GIUSEPPE	4.998			X	X	C
- PER DELEGA DI BENUSSI FERMO	32.749			X	X	C
- PER DELEGA DI BERTI GIANFRANCA	15.098			X	X	C
- PER DELEGA DI NOBILE RITA	131.905			X	X	C
- PER DELEGA DI MITTINO ANTONIO	257			X	X	C
- PER DELEGA DI MITTINO DANIELA	425			X	X	C
- PER DELEGA DI MITTINO MAURO ANGELO	428			X	X	C
- PER DELEGA DI MAGISTRELLI ROMANO	10			X	X	C
		194.803				
PINTOZZI CRISTINA	4.000			X	X	F
		4.000		X	X	F
PIOTTELLI IGOR	10.000			X	X	F
		10.000		X	X	F
PIOVANI GIOVANNA	1			X	X	F
		1		X	X	F
PIPARO PAOLO	2			X	X	F
				X	X	F
- PER DELEGA DI CANTONI IRENE	2			X	X	F
- PER DELEGA DI CIAPPARELLI TERESA	480			X	X	F
- PER DELEGA DI CANTONI LIVIO	338			X	X	F
- PER DELEGA DI BONTEMPI MATTEO	7.573			X	X	F
		8.395				
PIPI GIOVANNI ANTONIO	8.593			X	X	C
				X	X	C
- PER DELEGA DI MAZZA ELENA	14.123			X	X	C
		22.716				
PIRAS ALESSANDRO	6.734			X	X	F
		6.734		X	X	F
PIRAS FIAMMETTA	1			X	X	F
				X	X	F



Elenco dei soci intervenuti all' Assemblea Straordinaria  
giorno 15/10/2016

DEL 14/10/2016 della Banca Popolare di Milano convocata in seconda convocazione il

NOMINATIVO AZIONISTA DELEGANTI E RAPPRESENTATI	Parziale	Totale	INDICAZIONI DEL VOTO		
			Straordinaria		
			1	2	3
<b>PIROLA SERGIO</b>	9.978		X	X	F
		9.978	X	X	F
<b>PIROVANO CHIARA</b>	6.955		X	X	F
		6.955	X	X	F
<b>PIROVANO COSTANTINO CARLO</b>	7.554		X	X	F
			X	X	F
- IN RAPPRESENTANZA DEL MINORE <b>PIROVANO DAVIDE</b>	3.400		X	X	F
		10.954	X	X	F
<b>PIROVANO ELISABETTA</b>	646		X	X	F
		646	X	X	F
<b>PIROVANO FABRIZIO</b>	5.259		X	X	F
		5.259	X	X	F
<b>PIROVANO GIOVANNI</b>	2		X	X	F
			X	X	F
- IN RAPPRESENTANZA DEL MINORE <b>PIROVANO ALEXANDRA</b>	2		X	X	F
		4	X	X	F
<b>PIROVANO GIULIANO</b>	100.000		X	X	F
		100.000	X	X	F
<b>PIROVANO MANUELA</b>	7.764		X	X	F
		7.764	X	X	F
<b>PIROVANO PIETRO</b>	1.000		F	F	F
		1.000	F	F	F
<b>PIROVINE EUGENIO</b>	8.889		X	X	F
		8.889	X	X	F
<b>PIRRO MATTEO</b>	10		X	X	C
			X	X	C
- PER DELEGA DI <b>PAOLINI ADELELMO</b>	5		X	X	C
- PER DELEGA DI <b>NOTARO BENEDETTA NELLI' MILENA</b>	100		X	X	C
- PER DELEGA DI <b>CAMERINI VALERIA</b>	7.244		X	X	C
- PER DELEGA DI <b>CAMERINI SERENA</b>	2.007		X	X	C
- PER DELEGA DI <b>PIRRO MASSIMILIANO</b>	100		X	X	C
- PER DELEGA DI <b>BOSCOLO EDERA</b>	1		X	X	C
- PER DELEGA DI <b>FRASCOLI GIULIANA</b>	10		X	X	C
- PER DELEGA DI <b>CRIPPA GIANCARLO</b>	10		X	X	C
- PER DELEGA DI <b>VILLA DANIELA</b>	2.908		X	X	C
- PER DELEGA DI <b>BORON ELENA</b>	136		X	X	C
		12.531	F	F	F
<b>PISANI MARCO</b>	9.242		F	F	F
		9.242	X	X	C
<b>PISANO AMBRA</b>	9.426		X	X	C
		9.426	X	X	C
<b>PISATI CARLO</b>	1.003		X	X	C
		1.003	X	X	C
<b>PISATI DANIELE</b>	6.900		X	X	F
			X	X	F

Elenco dei soci intervenuti all' Assembla Straordinaria  
giorno 15/10/2016

DEL 14/10/2016 della Banca Popolare di Milano convocata in seconda convocazione il

NOMINATIVO AZIONISTA DELEGANTI E RAPPRESENTATI	Parziale	Totale	INDICAZIONI DEL VOTO		
			Straordinaria		
			1	2	3
PISATI STEFANO	16.983	6.900	X	X	F
			X	X	F
PISCIOTTA NICOLETTA	8.339	16.983	F	F	F
			F	F	F
PISERI MASSIMO	10.132	8.339	X	X	X
			X	X	X
PISONI MARCO ANTONIO	8.345	10.132	X	X	F
			X	X	F
PISONI MAURIZIO	1	8.345	X	X	C
			X	X	C
- PER DELEGA DI PISONI VERONICA	663		X	X	C
- PER DELEGA DI MANFREDI MARIA GRAZIA	805	1.469	X	X	C
PISONI ROSANNA	25	25	X	X	F
			X	X	F
PISONI SERENA	12.496	12.496	X	X	F
			X	X	F
PISONI VITTORIO	2.158	2.158	F	F	F
			F	F	F
PISTILLO GRAZIA	9.119	9.119	X	X	F
			X	X	F
PITROLO LUCIANO DOMENICO	18.389	18.389	X	X	C
			X	X	C
PIFTIGLIANI MARIA ALDA	10.744	10.744	X	X	F
			X	X	F
PITTONI LUCA	6.898	6.898	X	X	F
			X	X	F
PIURI GIOVANNA	2.158	2.158	X	X	F
			X	X	F
PIVA FEDERICO	6.643	6.643	X	X	F
			X	X	F
PIVIDORI BIANCA	1.361	9.589	X	X	C
			X	X	C
- PER DELEGA DI CANFALUPPI VLADIMIRO	887		X	X	C
- PER DELEGA DI FONTANA CATERINA	454		X	X	C
- PER DELEGA DI LIVIO PIERCARLO	221		X	X	C
- PER DELEGA DI MELE MARIA CARMELA	5.482		X	X	C
- PER DELEGA DI PAPETTI DOMENICO	1.184	9.589	X	X	C
PIZZABALLA IVANO GIACOMO	17.314	17.316	X	X	F
			X	X	F
- IN RAPPRESENTANZA DEL MINORE PIZZABALLA ILARIA	2		X	X	F
PIZZABALLA NADIA	8.333	8.333	X	X	F
			X	X	F
PIZZAMIGLIO AMBROGIO	34.990		F	F	F

Elenco dei soci intervenuti all' Assemblée Straordinaria  
giorno 15/10/2016

DEL 14/10/2016 della Banca Popolare di Milano convocata in seconda convocazione il

NOMINATIVO AZIONISTA DELEGANTI E RAPPRESENTATI	Parziale	Totale	INDICAZIONI DEL VOTO		
			Straordinaria		
			1	2	3
		34.990	F	F	F
PIZZATO LORENZO	6.942	6.942	X	X	F
			X	X	F
PIZZI GIANFRANCO	2.221		X	X	F
			X	X	F
- PER DELEGA DI CAPPELLETTI ANDREA	6.879	9.100	X	X	F
PIZZI MARTA	8.474	8.474	X		
PIZZI ROSSANA	255	255			
PIZZICOLI DONATO MARIA	7.819	7.819			
PIZZINI GIANPAOLO	22.403	22.403	F	F	F
			F	F	F
PIZZIOLI LUPORINI PIETRO PAOLO	1.000	1.000	F	F	C
			F	F	C
PIZZO PAOLA FRANCESCA	7.263	7.263	X	X	F
			X	X	F
PIZZO PIO	1.000		F	F	C
			F	F	C
- PER DELEGA DI VASSENA ENRICO	4.083	5.083	F	F	C
PIZZOCARO ANDREA SAMUELE	10	10	X	X	F
			X	X	F
PIZZOCCHERI LAURA	1		X	X	F
			X	X	F
- PER DELEGA DI RINALDI GIAN PIERO	75.690		X	X	F
- PER DELEGA DI LUCCHINI FRANCA	1		X	X	F
- PER DELEGA DI LUCCHINI PATRIZIO	1		X	X	F
- PER DELEGA DI LUCCHINI ILARIA	1		X	X	F
- PER DELEGA DI DONI GIANCARLO	886		X	X	F
- PER DELEGA DI TREZZI GIUSEPPINA	886		X	X	F
- PER DELEGA DI ADDUCI MICHELE	11.963	89.429	X	X	F
PIZZOLI PAOLA	26.181	26.181	F	F	F
			F	F	F
PIZZOLLA ROSANNA	7.628	7.628	F	F	F
			F	F	F
PIZZUTO EMILIANO	6.894	6.894	X	X	F
			X	X	F
PLATANIA MARIA CRISTINA	12.508	12.508	X	X	C
			X	X	C
PLATANIA OMAR	7.109	7.109	X	X	F
			X	X	F
PLATI ANTONIO CLAUDIO	8.583		X	X	C

Elenco dei soci intervenuti all' Assemblée Straordinaria  
giorno 15/10/2016

DEL 14/10/2016 della Banca Popolare di Milano convocata in seconda convocazione il

NOMINATIVO AZIONISTA DELEGANTI E RAPPRESENTATI	Parziale	Totale	INDICAZIONI DEL VOTO		
			Straordinaria		
			1	2	3
		8.583	X	X	C
PLEBANI STEFANO	21.640		X	X	F
		21.640	X	X	F
PLUCHINOTTA CARMEN	950		X	X	F
		950	X	X	F
POCHETTINI CHIARA	13.352		F	F	F
		13.352	F	F	F
POCHETTINI GIOVANNI	35.037		X	X	F
			X	X	F
- PER DELEGA DI POCHETTINI PAOLO	3.261		X	X	F
POFFA FRANCESCA	18.139		F	F	F
		18.139	F	F	F
POGGI IRENE	9.425		X	X	F
		9.425	X	X	F
POGGI LIDIA MARIA	10.279		F	F	F
		10.279	F	F	F
POGGI TIZIANA	8.295		F	F	F
		8.295	F	F	F
POGGIO ELEONORA	7.423		X	X	F
		7.423	X	X	F
POGIETTA FABIOLA	8.964		X	X	F
		8.964	X	X	F
POGLIAGHI ANDREA	30.004		X	X	C
			X	X	C
- PER DELEGA DI CEREA FLORIANA	100		X	X	C
- PER DELEGA DI TORNAGHI POGLIAGHI CARLA	30.000		X	X	C
- PER DELEGA DI POGLIAGHI ESTER	1.508		X	X	C
- PER DELEGA DI POGLIAGHI MARINA	1.000		X	X	C
- PER DELEGA DI POGLIAGHI MARCO ORESTE	739		X	X	C
		63.351	X	X	C
POGLIAGHI ANTONIO	15.777		X	X	C
		15.777	X	X	C
POGLIAGHI FRANCESCO	18.091		X	X	C
			X	X	C
- IN RAPPRESENTANZA DEL MINORE POGLIAGHI CLAUDIO	2		X	X	C
		18.093	F	F	X
POGLIANI MAURO	14.220		F	F	X
		14.220	F	F	X
POL PATRIZIA	344		X	X	F
		344	X	X	F
POLANI ERICO	8.367		X	X	C
		8.367	X	X	C
POLEDRI OMBRETTA	13.585		X	X	F
		13.585	X	X	F
POLES ENRICO	14.421		X	X	F

Elenco dei soci intervenuti all' Assemblea Straordinaria  
giorno 15/10/2016

DEL 14/10/2016 della Banca Popolare di Milano convocata in seconda convocazione il

NOMINATIVO AZIONISTA DELEGANTI E RAPPRESENTATI	Parziale	Totale	INDICAZIONI DEL VOTO		
			Straordinaria		
			1	2	3
- IN RAPPRESENTANZA DEL MINORE POLES FRANCESCA	2	14,423	X	X	F
POLETTI ERMANN0	100		X	X	C
- PER DELEGA DI RESTELLI MILENA	37.624		X	X	C
- PER DELEGA DI MORETTI VITO ALBERTO	11.879		X	X	C
- PER DELEGA DI MARTINELLA CLARA MARIA	110		X	X	C
- PER DELEGA DI FERRARA MARIA CHIARA	1.000		X	X	C
- PER DELEGA DI MARTINELLA ANTONIO ENZO	1.136		X	X	C
- PER DELEGA DI MARTINELLA VERA MICHELA	179		X	X	C
- PER DELEGA DI BOTTONI MAURIZIO GIUSEPPE MARIA	1		X	X	C
- PER DELEGA DI MARTINELLA MARIA TIZIANA	1		X	X	C
- PER DELEGA DI PASSI LAURA	20		X	X	C
- PER DELEGA DI GRISSETTI PEPPINO	9.644	61,694	X	X	C
POLI LUCA	18.791	18,791	X	X	F
POLI MANUELA	9.249	9,249	X	X	F
POLI MARCO	13.966	13,966	X	X	F
POLI ROSSELLA	480	480	X	X	F
POLIDORO LEONARDO	11.167	11,167	X	X	F
POLIFRONI FILIPPO	10		X	X	C
- PER DELEGA DI FINIELLO CARMELA	342		X	X	C
- PER DELEGA DI PERRONE SILVIA	20.001		X	X	C
- PER DELEGA DI LA DONNA GINA	2.046		X	X	C
- PER DELEGA DI BEDAGLIA ELENA	444		X	X	C
- PER DELEGA DI DE ASTIS ALBERTO TIZIANO	100		X	X	C
- PER DELEGA DI SEGALONI ALESSANDRA	538	23,481	X	X	C
POLIGNONE ALBERTO	100	100	X	X	C
POLIGNONE PAOLO	100	100	X	X	C
POLIMENO IDA ANNA	1.124		X	X	F
- PER DELEGA DI CARERA ROBERTO	6.354	7,478	X	X	F
POLITANO CRISTIANO ANTONIO	1.000		X	X	F

Elenco dei soci intervenuti all' Assemblée Straordinaria  
giorno 15/10/2016

DEL 14/10/2016 della Banca Popolare di Milano convocata in seconda convocazione il

NOMINATIVO AZIONISTA DELEGANTE E RAPPRESENTATI	Parziale	Totale	INDICAZIONI DEL VOTO		
			Straordinaria		
			1	2	3
- PER DELEGA DI POLITANO ANDREA	19		X	X	F
POLITANO EUSEBIO GIOVANNI	8.581	1.019	X	X	F
POLITO GIANFRANCO	10.503	8.581	X	X	F
POLLASTRI GIORGIO MARCO	370	10.503	X	X	F
POLLASTRI GIOVANNI	8.949	370	X	X	F
POLLAZZON ENRICO	12.532	8.949	X	X	C
POLLINA GLORIA	7.852	12.532	X	X	C
- IN RAPPRESENTANZA DEL MINORE BANZI ELISA	136		X	X	F
- IN RAPPRESENTANZA DEL MINORE BANZI ANDREA	136	8.124	X	X	F
POLLONI RICCARDO	6.907	6.907	X	X	F
POLO ANDREA	2.720		X	X	X
- PER DELEGA DI VITALE ALMA	4.080	6.800	X	X	X
POLPETTA FRANCO	1.000		X	X	F
- PER DELEGA DI MARTA DONATELLA	5		X	X	F
- PER DELEGA DI TRABATTONI SANDRO	1.000		X	X	C
- PER DELEGA DI SANVITO PAOLO	24	2.029	X	X	C
POLPETTA GIULIA	1.000	1.000	X	X	F
POMA FRANCESCO	3.447		X	X	C
- PER DELEGA DI POMA CARLO	2		X	X	C
- PER DELEGA DI POMA CRISTINA	2		X	X	C
- PER DELEGA DI POMA FABIO	2		X	X	C
- PER DELEGA DI POMA SILVIA NATALINA	2	3.455	X	X	C
POMA LAURA	17.439	17.439	X	X	F
POMA ROBERTO	8.699	8.699	X	X	X
PONTA SARA MARIA	8.382		X	X	F
PONTARA ROBERTO	6.360	8.382	X	X	F

Elenco dei soci intervenuti all' Assembla Straordinaria  
giorno 15/10/2016

DEL 14/10/2016 della Banca Popolare di Milano convocata in seconda convocazione il

NOMINATIVO AZIONISTA DELEGANTI E RAPPRESENTATI	Parziate	Totale	INDICAZIONI DEL VOTO		
			Straordinaria		
			1	2	3
PONTARI ALESSANDRO	17.970	6.360	F	F	F
			F	F	F
PONTI CLAUDIA ENRICA	1	17.970	X	X	C
			X	X	C
- IN RAPPRESENTANZA DEL MINORE TARANTINO MARTINA	1		X	X	
- IN RAPPRESENTANZA DEL MINORE TARANTINO GIACOMO	1	3			
PONTI CRISTINA	1	1			
PONTI MARIA GIUSEPPINA	48.286	48.286			
PONTI NATALE	104.489	104.489	X	X	F
			X	X	F
- PER DELEGA DI PONTI MARGHERITA	10.653	115.142	X	X	F
PONZI LUCA	4.386	4.386	X	X	F
			X	X	F
- PER DELEGA DI ESPOSITO CHIARA	7.045	7.045	X	X	F
- PER DELEGA DI BERETTA DANTE MARIA	1.772	1.772	X	X	F
- PER DELEGA DI CASTAGNA GIANFRANCO	303	303	X	X	F
- PER DELEGA DI CASTAGNA ALBERTO	100	100	X	X	F
- PER DELEGA DI POGGI REMO	10.000	10.000	X	X	F
- PER DELEGA DI FEDELIO MARIA VITA	13.728	13.728	X	X	F
- PER DELEGA DI CARRI MARINA	595	595	X	X	F
- PER DELEGA DI CAMPAGNA GIANLUCA	2.058	2.058	X	X	F
POPEK PAVEL	8.622	39.987	X	X	F
			X	X	F
PORCELLI ANGELO	2.754	8.622	F	F	X
			F	F	X
PORCELLI GIUSEPPE	7.066	7.066	F	F	F
			F	F	F
PORCELLI VALERIA	2	2	F	F	X
			F	F	X
PORCU SALVATORE	761	761	F	F	C
			F	F	C
PORRINI LUCA	2.158	2.158	X	X	F
			X	X	F
PORRO EMANUELA NATALIZIA	6.679	6.679	X	X	F
			X	X	F
PORRU VALENTINA	2.120	2.120	X	X	F
			X	X	F
PORTA FABIO STEFANO	9.052	9.052	X	X	F
			X	X	F
PORTA PATRIZIA MARIA	101.004	101.004	F	F	C

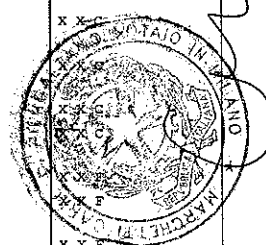

Elenco dei soci intervenuti all' Assemblea Straordinaria  
giorno 15/10/2016

DEL 14/10/2016 della Banca Popolare di Milano convocata in seconda convocazione il

NOMINATIVO AZIONISTA DELEGANTI E RAPPRESENTATI	Parziale	Totale	INDICAZIONI DEL VOTO		
			Straordinaria		
			1	2	3
- PER DELEGA DI GARBAGNATI MASSIMILIANO	7.336	108.340	F	F	C
POTA MARIA LUIGIA	18.967	18.967	F	F	F
POTECCHI ALESSIA	14.072	14.072	X	X	F
POTENZA ANGELO	10.240	10.240	X	X	F
POVESI SIMONA	8.309	8.309	F	F	F
POZZATO FEDERICO	2	2	F	F	F
- PER DELEGA DI RUBINO GIULIA	2	2	X	X	F
- PER DELEGA DI VALESCCHI ROBERTA	1.043	1.047	X	X	F
POZZI CESARE ANTONIO	6.760	6.760	X	X	F
POZZI DARIO PIERO	9.054	9.054	X	X	F
POZZI ERCOLE	100	100	X	X	A
POZZI FAUSTO	1.130	1.130	X	X	A
POZZI GUIDO OSCAR	6.727	6.727	F	F	C
POZZI LUISA	100	100	F	F	C
POZZI MICHELE GIUSEPPE	9.493	9.493	F	F	F
POZZONI EMANUELA	14.955	14.955	F	F	F
PRADA SIMONA GIUSEPPINA	11.368	11.368	F	F	F
PRADA VIRGINIO	8.482	8.493	X	X	F
- IN RAPPRESENTANZA DEL MINORE PRADA ALESSIO	11	11	X	X	F
PRADERIO PIERGIORGIO	518	518	X	X	F
- PER DELEGA DI COMAZZI FLAVIA	20.019	20.019	X	X	F
- PER DELEGA DI PRADERIO MAURO	6.693	6.693	X	X	F
PRANDELLI BARBARA	88	88	X	X	A
PRANDINI ALESSANDRO	9.177	9.177	X	X	A
PRANDONI SILVIA	12.402	12.402	X	X	F



Elenco dei soci intervenuti all' Assemblée Straordinaria  
giorno 15/10/2016

DEL 14/10/2016 della Banca Popolare di Milano convocata in seconda convocazione il

NOMINATIVO AZIONISTA DELEGANTI E RAPPRESENTATI	Parziale	Totale	INDICAZIONI DEL VOTO		
			Straordinaria		
			1	2	3
		12.402	X	X	F
PRATI DE PELLATI GIOVANNI	7.417		F	F	F
		7.417	F	F	F
PRATI FRANANGELO	22.168		X	X	F
			X	X	F
- PER DELEGA DI GHIBELLINI MARIA ROSA	425		X	X	F
- PER DELEGA DI CURTI MARIO GIANNI	425				
		23.018	X	X	F
PRATI NICOLETTA	8.481		X	X	F
		8.481	X	X	F
PRATO ROBERTO	886		X	X	F
		886	X	X	F
PRAVETTONI DANIELE	8.913		X	X	F
		8.913	X	X	F
PRAVETTONI PAOLO	7.227		X	X	F
		7.227	X	X	F
PRAVETTONI SIMONA ANGELA	13.213		X	X	F
		13.213	X	X	F
PREDA ELENA MARINA	16.069		X	X	F
		16.069	X	X	F
PREMAZZI ANGELA MARIA GRA	778		X	X	F
		778	X	X	F
PREMOLI ANNALISA	7.831		X	X	F
		7.831	X	X	F
PREMOLI LUCA	4.549		X	X	F
		4.549	X	X	F
PREMOLI PAOLO	8.511		X	X	F
		8.511	X	X	F
PRENCIPE ANTONIETTA	8.127		X	X	F
		8.127	X	X	F
PRENCIPE ELISA	7.344		X	X	F
		7.344	X	X	F
PRENCIPE MARIA GIOVANNA	9.032		X	X	F
		9.032	X	X	F
PRESICCE ANNALISA	7.500		F	F	F
		7.500	F	F	F
PRESTINI LAURA MARIA	24.692		X	X	F
		24.692	X	X	F
PRETI LUCA	21.272		X	X	F
		21.272	X	X	F
PREVELATO GIANCARLO	500		X	X	C
		500	X	X	C
PREVELATO JACOPO	6.713		X	X	F
		6.713	X	X	F
PREVIATO STEFANIA	8.269		X	X	F
			X	X	F

Elenco dei soci intervenuti all' Assemblée Straordinaria  
giorno 15/10/2016

DEL 14/10/2016 della Banca Popolare di Milano convocata in seconda convocazione il

NOMINATIVO AZIONISTA DELEGANTI E RAPPRESENTATI	Parziale	Totale	INDICAZIONI DEL VOTO		
			Straordinaria		
			1	2	3
PRIMERANO GELSICA	6.962	8.269	X	X	F
			X	X	F
PRIMIANO ARIANNA	8.184	6.962	X	X	F
			X	X	F
PRINA GIORGIO	10.725	8.184	X	X	F
			X	X	F
PRINCI MARCO	6.426	10.725	X	X	F
			X	X	F
PRINCI PAOLO	200	6.426	X	X	F
			X	X	F
- PER DELEGA DI DI MEO MAURO	2		X	X	F
- PER DELEGA DI FORTORE CLEMENTE MASSIMO	20		X	X	F
- PER DELEGA DI CLERICI RAFFAELLA	3.318		X	X	F
- PER DELEGA DI BUGANE BRUNA	14.338		X	X	F
- PER DELEGA DI ZACCARIA DANIELE	136		X	X	F
- PER DELEGA DI PROVERBIO PATRIZIA	100		X	X	F
- PER DELEGA DI CAVALLERI MARCO	14.518		X	X	F
- PER DELEGA DI CARENINI ERNESTO	12.590		X	X	F
- PER DELEGA DI CATTRO ANNAMARIA	1.776		X	X	F
- PER DELEGA DI LIVIO PAOLO	6.993		X	X	F
PRINCIGALLI ADDOLORATA	2.241	53.991	X	X	F
			X	X	F
- PER DELEGA DI CASANOVA ANGELO	652		X	X	F
PRINCIPATO ALBERTO	7.199	2.893	X	X	F
			X	X	F
PRIOLO ROSA	7.690	7.199	X	X	F
			X	X	F
PRIORE FABRIZIO	7.197	7.690	X	X	F
			X	X	F
PRIORE LIVIO GIAN BATTISTA	34.864	7.197	X	X	F
			X	X	F
- PER DELEGA DI SBARBARO ELENA	1		X	X	F
PRIORI MARCELLO	76.618	34.865	F	F	F
			F	F	F
PROCOPIO ANNA	14.640	76.618	F	F	F
			F	F	F
- IN RAPPRESENTANZA DEL MINORE BARUFFI SOMA	136		F	F	F
PROFETA ELISABETTA	10.732	14.776	X	X	F
			X	X	F
PROLI ROBERTO	100	10.732	X	X	F
			X	X	F

Elenco dei soci intervenuti all' Assemblea Straordinaria  
giorno 15/10/2016

DEL 14/10/2016 della Banca Popolare di Milano convocata in seconda convocazione il

	Parziale	Totale	INDICAZIONI DEL VOTO		
			Straordinaria		
			1	2	3
NOMINATIVO AZIONISTA DELEGANTE RAPPRESENTATI					
- IN RAPPRESENTANZA DEL MINORE PROLI CHIARA GINEVRA	100	200	X	X	F
PRONZATO MARCO	13.225	13.225	X	X	F
PROSERPIO FRANCESCO	0		X	X	F
- IN RAPPRESENTANZA DEL MINORE PROSERPIO LUCA	1		F	F	F
- IN RAPPRESENTANZA DEL MINORE PROSERPIO EMILIO	1	2	F	F	F
PROSERPIO MARCO	100	100	F	F	F
PROTTO CLAUDIO	9.243	9.243	X	X	F
PROTTO SIMONE PIETRO CARLO	6.734	6.734	X	X	F
PROVASI LILIANA	9.137	9.137	X	X	F
PROVELLI PAOLA	9.337	9.337	X	X	F
PROVENZANO FABIO	7.561	7.561	X	X	F
PROVERBIO LAURA	7.271	7.271	X	X	F
PROVERBIO LUIGI	300.000	300.000	X	X	X
PROVERBIO MIRKO	6.929	6.929	X	X	F
PROVEZZA SONIA MARIA	7.660	7.660	X	X	X
- IN RAPPRESENTANZA DEL MINORE CIRINO LEONARDO	200	7.860	X	X	X
PROVINI MONICA	6.673	6.673	F	F	F
PRUGNOLO FEDERICA	14.125	14.125	X	X	F
PUCA RAFFAELE	7.859	7.859	F	F	F
Puccio Maurizio	10.729	10.729	X	X	A
PUGLISI MICHELE	8.428	8.428	X	X	F
PULCINO MICHELE	6.238	6.238	F	F	F
PULCINO SIMONE	9.276	9.276	X	X	F
PULEO FRANCESCO	100		X	X	F



Elenco dei soci intervenuti all' Assemblée Straordinaria  
giorno 15/10/2016

D.H.I. 14/10/2016 della Banca Popolare di Milano convocata in seconda convocazione il

NOMINATIVO AZIONISTA DELEGANTI E RAPPRESENTATI	Parziale	Totale	INDICAZIONI DEL VOTO		
			Straordinaria		
			1	2	3
PULIATTI RAFFAELE	16.459	100	X	X	F
			X	X	F
PULVIRENTI SEBASTIANO	100	16.459	X	X	F
			X	X	F
PUNGITORE ELVIRA	6.949	100	X	X	F
			X	X	F
PUPPI ORAZIO	1.782	6.949	X	X	F
			X	X	F
- IN RAPPRESENTANZA DEL MINORE PUPPI ELEONORA	2	1.784	X	X	F
PURICELLI GIOVANNI	8.987	8.987	X	X	F
			X	X	F
PURICELLI PIERO ALESSANDRO	2.490		F	F	F
			F	F	F
PER DELEGA DI PURICELLI FEDERICA	2.666		F	F	F
- PER DELEGA DI MAURI LAURA MARIA CARLA	2.000	7.156	F	F	F
PUSTORINO MARCO	7.304	7.304	X	X	F
			X	X	F
PUTZOLU FABIANA	7.505	7.505	F	F	F
			F	F	F
QUADRELLI ETTORE UBERTO	100	100	X	X	C
			X	X	C
QUADRETTI GIORGIO	9.396	9.396	F	F	F
			F	F	F
QUADRI NELLO VITTORIO	1	1	X	X	F
			X	X	F
QUAGLINI MARIA GABRIELLA	4.430	4.430	F	F	F
			F	F	F
QUARANTINI LAURA	8.289	8.289	X	X	F
			X	X	F
QUARANTOTTO ANDREA	7.449	7.449	X	X	F
			X	X	F
QUARATI CAMILLA	7.866	7.866	X	X	F
			X	X	F
QUARTARONE ANTONINO	7.212	7.212	X	X	F
			X	X	F
QUARTI GABRIELE	1	1	X	X	C
			X	X	C
- PER DELEGA DI TETI FRANCESCA	4		X	X	C
- PER DELEGA DI GENOVA GIUSEPPE	1.499		X	X	C
- PER DELEGA DI QUARTI FABIO	1.000		X	X	C
- PER DELEGA DI FASSINA ANGELO	910		X	X	C
- PER DELEGA DI DI BARI AGOSTINA PIA	2		X	X	C
- PER DELEGA DI DI BARI MICHELE	109		X	X	C

Elenco dei soci intervenuti all' Assemblée Straordinaria  
giorno 15/10/2016

DEL 14/10/2016 della Banca Popolare di Milano convocata in seconda convocazione il

NOMINATIVO AZIONISTA DELEGANTI E RAPPRESENTATI	Parziale	Totale	INDICAZIONI DEL VOTO		
			Straordinaria		
			1	2	3
- PER DELEGA DI LETTI ALBERTO	372		X	X	C
- PER DELEGA DI STEFANONI ANNALISA	1.337		X	X	C
- PER DELEGA DI MARIANI ALESSANDRO	1		X	X	C
- PER DELEGA DI BERTOLLI PAOLA	1		X	X	C
QUARTI GIULIA FRANCESCA	11.074	5.236	X	X	C
QUARTI LUCA MATTIA	6.847	11.074	X	X	C
QUARTI PEPPINO	58.323	6.847	X	X	C
- PER DELEGA DI QUARTI DAVIDE IVAN	3.420		X	X	C
- PER DELEGA DI QUARTI PAOLA	14.358		X	X	C
- PER DELEGA DI QUARTI CORRADO	27.958		X	X	C
QUARTI ROBERTO	50	104.059	X	X	F
QUARTIANI DIANA	9.490	50	X	X	F
QUATTRINI GIANFRANCO	6.846	9.490	X	X	F
- PER DELEGA DI QUATTRINI CLAUDIA	2.000		X	X	F
- PER DELEGA DI GINGHINI MATTEO	2.000		X	X	F
- PER DELEGA DI COMASTRI ANNA	2		X	X	F
- PER DELEGA DI GUASTAROBBA LUISA	35.477		X	X	F
- PER DELEGA DI PARMA MARIA LUISA	4.238		X	X	F
- PER DELEGA DI SPERANZA MARCO	100		X	X	F
- PER DELEGA DI MALFERRARI CINZIA	15.629		X	X	F
- PER DELEGA DI BRINATI CLAUDIO	18.517		X	X	F
- PER DELEGA DI DAVOLI ALDA	52.686		X	X	F
- PER DELEGA DI MAIALE GIUSEPPINA	100		X	X	F
QUATTRINI MONICA	526	137.595	X	X	F
QUATTRUCCI TOMMASO	3.000	526	X	X	C
- PER DELEGA DI NOVELLI NAZZARENO	8.015		X	X	C
- PER DELEGA DI GIANNINI LORENZO	8.389		X	X	C
- PER DELEGA DI MARIANI EMANUELA	9.409		X	X	C
- PER DELEGA DI MARINI DEBORA	11.591		X	X	C
- PER DELEGA DI GAMINI FRANCESCO	1.583		X	X	C
- PER DELEGA DI					



Elenco dei soci intervenuti all' Assemblea Straordinaria  
giorno 15/10/2016

DEL 14/10/2016 della Banca Popolare di Milano convocata in seconda convocazione il

NOMINATIVO AZIONISTA DELEGANTI E RAPPRESENTATI	Parziale	Totale	INDICAZIONI DEL VOTO			
			Straordinaria			
			1	2	3	
PETRICOLA UMBERTO	464			X	X	C
- PER DELEGA DI PETRICOLA MANUELA	8.362			X	X	C
- PER DELEGA DI BRILLI VERONICA	4.430			X	X	C
QUERCIA GIUSEPPE	9.178	55.243		X	X	X
				X	X	X
QUINTERIO VITTORIO	100	9.178		X	X	C
				X	X	C
RABBOLINI ERNESTO CRISTIAN	8.199	100		X	X	F
				X	X	F
RACCA MASSIMO	13.600	8.199		F	F	F
				F	F	F
RACCAMPO MATTEO	1	13.600		X	F	C
				X	F	C
- PER DELEGA DI RACCAMPO LUCA	1			X	F	C
- PER DELEGA DI RACCAMPO LINDA	1			X	F	C
- PER DELEGA DI PASQUINELLI ISOLETTA	100			X	F	C
- PER DELEGA DI PASQUINELLI MIRIAM ROSALINDA	257			X	F	C
RACCHI EMANUELE	6.847	360		X	X	F
				X	X	F
RACUGLIA GIUSEPPA	10.180	6.847		X	X	F
				X	X	F
RACITI TIZIANA MARIA MARGHERITA	9.367	10.180		F	F	F
				F	F	F
RADAELLI ANGELO CESARE	1.000	9.367		X	X	C
				X	X	C
RADAELLI CARLO	1.000	1.000		X	X	C
				X	X	C
RADAELLI GIANCARLA	1.157	1.000		X	X	C
				X	X	C
- PER DELEGA DI AMERIO AMELIA	7.985			X	X	C
RADAELLI PIETRO	11.948	9.142		X	X	F
				X	X	F
RADAELLI RENATO	8.621	11.948		X	X	C
				X	X	C
RADAELLI RITA	11.715	8.621		X	X	F
				X	X	F
RADAELLI ROBERTO	10.140	11.715		X	X	F
				X	X	F
RADICE ANNA LAURA	987	10.140		X	X	C
				X	X	C
- PER DELEGA DI CREPALDI SILVIO	100			X	X	C
- PER DELEGA DI CAPON STELLA	12.144			X	X	C
- PER DELEGA DI				X	X	C

Elenco dei soci intervenuti all' Assemblée Straordinaria  
giorno 15/10/2016

DEL 14/10/2016 della Banca Popolare di Milano convocata in seconda convocazione il

	Parziale	Totale	INDICAZIONI DEL VOTO		
			Straordinaria		
			1	2	3
<b>NOMINATIVO AZIONISTA</b>					
<b>DELEGANTI E RAPPRESENTATI</b>					
<b>CERVI SARA</b>	4.897		X	X	C
<b>RADICE ILDEBRANDO</b>	10.000	18.128	X	X	C
- PER DELEGA DI FLORESTA GUIDO	8.216		X	X	C
- PER DELEGA DI RADICE LAURA	2		X	X	C
- PER DELEGA DI RADICE MARTA	2		X	X	C
- PER DELEGA DI MORETTI AGOSTINO	70		X	X	C
- PER DELEGA DI PADOVANI MARIA LUIGIA	20.000		X	X	C
- PER DELEGA DI GALIMBERTI AMBROGIO	35.000		X	X	C
- PER DELEGA DI CAPPELLATO GIUSEPPINA	1.871		X	X	C
- PER DELEGA DI MAGGI ANDREA	6.979		X	X	C
- PER DELEGA DI MINOTTI LUCA	100		X	X	C
<b>RADICE STEFANIA</b>	101	82.240	X	X	F
<b>RADICI ANDREA GIOVANNI</b>	16.402	101	X	X	F
<b>RAFFAGNINI LAURA</b>	9.482	16.402	F	F	F
<b>RAGANA FLORENZA</b>	100	9.482	F	F	F
- PER DELEGA DI BELLAN RUGGERO	100		X	X	F
- PER DELEGA DI LO VULLO PIETRO	16.520		X	X	F
- PER DELEGA DI SARCINA FRANCESCO	3.745		X	X	F
<b>RAGAZZO GUIDO PIER MARIO</b>	15.843	20.465	X	X	F
<b>RAGLIO ANDREA</b>	62.120	15.843	X	X	F
<b>RAGNI ANNA LETIZIA</b>	23.975	62.120	X	X	F
<b>RAIMONDI ANGELO CAMILLO UMBERTO</b>	20.402	23.975	X	X	F
- PER DELEGA DI PALUMBO GIULIO GIOVANNI	4.812		X	X	F
- PER DELEGA DI D'ALIA GIUSEPPINA	344		X	X	F
<b>RAIMONDI GIANCARLO</b>	283	25.558	X	X	F
<b>RAIMONDI IVANA</b>	9.089	283	X	X	F
<b>RAIMONDI KATHA</b>	513	9.089	X	X	F
- IN RAPPRESENTANZA DEL MINORE CASTIGLIONI PIETRO	238		X	X	F
<b>RAIMONDI PAOLO</b>	8.738	751	X	X	F

Elenco dei soci intervenuti all' Assemblée Straordinaria  
giorno 15/10/2016

DEL 14/10/2016 della Banca Popolare di Milano convocata in seconda convocazione il

NOMINATIVO AZIONISTA DELEGANTI E RAPPRESENTATI	Parziale	Totale	INDICAZIONI DEL VOTO			
			Straordinaria			
			1	2	3	
		8.738		X	X	F
RAIMONDI RUGGERO GIORGIO	24.848			X	X	C
		24.848		X	X	C
RAIMONDO CLAUDIA	28.574			X	X	F
		28.574		X	X	F
RAIMONDO DANIELE	2			X	X	F
- PER DELEGA DI RAIMONDO PIERVALTER	2			X	X	F
- PER DELEGA DI COLPO MARCO	7.234			X	X	F
- PER DELEGA DI MAGRINI MATTEO	9.430			X	X	F
		16.668		X	X	F
RAINERI ELISABETTA	9.600			X	X	F
		9.600		X	X	F
RAINERI MARINELLA	8.291			X	X	F
		8.291		X	X	F
RAINONE CARMELA	42.893			X	X	F
		42.893		X	X	F
RAITI ROBERTA	7.071			X	X	F
		7.071		X	X	F
RAMACCIOTTI LOMBARDI TERESA	15.000			X	X	C
- PER DELEGA DI LOMBARDI ROBERTA	204			X	X	C
		15.204		X	X	C
RAMACCIOTTI PATRIZIA	29.196			X	X	C
- PER DELEGA DI MORRESI GIORGIA	9.625			X	X	C
- PER DELEGA DI MANNUCCI ANDREA	2			X	X	C
- PER DELEGA DI RAMBALDI MARCO	2			X	X	C
- PER DELEGA DI RAMBALDI GIULIA	2			X	X	C
- PER DELEGA DI UGHI ANGELA	78.808			X	X	C
- PER DELEGA DI DE ROMANIS ROBERTO	10.000			X	X	C
- PER DELEGA DI MORRESI RAFFAELE	1.544			X	X	C
- PER DELEGA DI RAMBALDI GIAN PAOLO	35.474			X	X	C
		164.653		X	X	F
RAMAIOLI MARIO JOHN	107.627			X	X	F
- IN RAPPRESENTANZA DEL MINORE RAMAIOLI ALESSANDRO	2.720			X	X	F
		110.347		X	X	F
RAMASSO ILARIA	6.850			X	X	F
		6.850		X	X	F
RAMELLA MAURO	8.997			X	X	F
		8.997		X	X	F
RAMINI DANIELA	35.342			X	X	F
		35.342		X	X	F
RAMPI PATRIZIA	7.417			X	X	F



Elenco dei soci intervenuti all' Assemblée Straordinaria  
giorno 15/10/2016

DEL 14/10/2016 della Banca Popolare di Milano convocata in seconda convocazione il

NOMINATIVO AZIONISTA DELEGANTI E RAPPRESENTATI	Parziale	Totale	INDICAZIONI DEL VOTO		
			Straordinaria		
			1	2	3
		7.417	X	X	F
RAMPINI EUGENIO	16.800		X	X	F
		16.800	X	X	F
RAMPININI ORIANA	21.345		X	X	F
		21.345	X	X	F
RAMPININI PAOLA NEREIDE	9.102		X	X	F
		9.102	X	X	F
RAMPONI ALBERTO	61.182		X	X	F
- PER DELEGA DI PORRINI BIANCA MARIA	5.853		X	X	F
		67.035	X	X	F
RAMPONI PAOLO	25.802		F	F	F
		25.802	F	F	F
RAMPONI PIERLUIGI	100		X	X	C
			X	X	C
- PER DELEGA DI DI BATTISTA MARIA LUISA	2.720		X	X	C
- PER DELEGA DI OMATI GIAMPIETRO GIUSEPPE	4.080		X	X	C
- PER DELEGA DI BOITANI ANDREA	3.000		X	X	C
		9.900	X	X	C
RAMUNDO DANIELE	22.066		X	X	F
		22.066	X	X	F
RANCATI LUCA SIMONE	7.278		F	F	C
		7.278	F	F	C
RANCATI ODETTE	13.959		X	X	X
		13.959	X	X	X
RANCATI SERGIO	5.440		F	F	F
		5.440	F	F	F
RANDAZZO ANDREA	8.268		X	X	F
		8.268	X	X	F
RANELI RICCARDO ANTONIO	7.581		F	F	A
		7.581	F	F	A
RANGOGNINI ELISA	4.428		X	X	F
		4.428	X	X	F
RANIERI BENEDETTA RITA	15.241		X	X	F
		15.241	X	X	F
RANZANI ANTONELLA	8.718		F	F	F
		8.718	F	F	F
RANZANI PAOLA	7.398		X	X	F
		7.398	X	X	F
RAPARELLI ALESSANDRO	7.713		X	X	C
		7.713	X	X	C
RAPARELLI SIMONA	8.152		X	X	F
		8.152	X	X	F
RAPETTI RAFFAELE	1.226		X	X	C
		1.226	X	X	C
RAPOLLA DOMENICO	1.000		X	X	F



Elenco dei soci intervenuti all' Assemblée Straordinaria  
giorno 15/10/2016

DEL. 14/10/2016 della Banca Popolare di Milano convocata in seconda convocazione il

NOMINATIVO AZIONISTA DELEGANTI E RAPPRESENTATI	Parziale	Totale	INDICAZIONI DEL VOTO			
			Straordinaria			
			1	2	3	
		1.000		X	X	F
RASENTI SERGIO	10.258			X	X	F
		10.258		X	X	F
RASNESI ANNAMARIA	9.404			X	X	F
		9.404		X	X	F
RATTAGGI LARA	6.851			X	X	F
		6.851		X	X	F
RATTI LORENA	578			X	X	F
		578		X	X	F
RATTO STEFANO	8.315			F	F	F
		8.315		F	F	F
RAVANELLI ALBERTO	1			X	X	F
		1		X	X	F
RAVANELLI MARCO	134			X	X	F
		134		X	X	F
RAVASI MARCELLA	100			X	X	F
		100		X	X	F
RAVASI NATALIA	9.336			X	X	F
		9.338		X	X	F
- IN RAPPRESENTANZA DEL MINORE BADIANE AMINTA	2			X	X	F
RAVASIO PATRIZIA	6.885			X	X	F
		6.885		X	X	F
RAVELLI ROBERTO	432			X	X	F
		432		X	X	F
RAVELLI SABINA	70.639			X	X	C
		70.640		X	X	C
- PER DELEGA DI CAVALLOTTI CHIARA BAVARIA	1			X	X	C
RAVERI UMBERTO	17.031			X	X	F
		17.031		X	X	F
RAVETTA BARBARA	7.985			X	X	F
		7.985		X	X	F
RAVETTA GIANMARIO	48			X	X	F
		48		X	X	F
RE ALBERTO ALEX	20			X	X	F
		7.387		X	X	F
- PER DELEGA DI QUADARA ROSANNA	7.367			X	X	F
RE CINZIA LAURA	11.972			F	F	F
		11.972		F	F	F
RE DANIELE	368			X	X	C
		368		X	X	C
RE FRANCESCA	8.360			X	X	F
		8.360		X	X	F
RE GIUSEPPE	7.005			X	X	F
		7.005		X	X	F
RE MARINA	7.882			X	X	F

Elenco dei soci intervenuti all' Assembla Straordinaria  
giorno 15/10/2016

DEL 14/10/2016 della Banca Popolare di Milano convocata in seconda convocazione il

NOMINATIVO AZIONISTA DELEGANTI E RAPPRESENTATI	Parziale	Totale	INDICAZIONI DEL VOTO		
			Straordinaria		
			1	2	3
RE MASSIMILIANO	1	7.882	X	X	F
RE PIETRO	2.000	2.000	X	X	F
REBECCHI ANDREA FERDINANDO	8.679	8.681	X	X	F
- IN RAPPRESENTANZA DEL MINORE REBECCHI GIULIO	2	8.681	X	X	F
REBELLATO PAOLO ALBERTO	9.603	9.603	F	F	F
REBUCINI PAOLO MASSIMO	21.261	21.261	X	X	F
RECALCATI MASSIMO	8.561	8.561	X	X	F
RECALCATI PAOLA	8.214	8.214	X	X	F
RECALDINI GIOV BATTISTA	542	542	X	X	A
REDAELLI MARIA ALBINA	100	100	X	X	C
- PER DELEGA DI IMBIMBO DELIA	5.005	5.005	X	X	C
- PER DELEGA DI MONDONI QUIRINO ANTONIO	16	16	X	X	C
- PER DELEGA DI REDAELLI ANNALIA	100	100	X	X	C
- PER DELEGA DI MONDONI GIANPAOLO	4	5.225	X	X	C
REDAELLI ROBERTO	10.766	10.766	F	F	F
REDAELLI ROBERTO AMBROGIO	1	1	X	X	F
REDINI CLAUDIO	3	3	X	X	F
REGALIA ALESSANDRA	327	329	X	X	F
- IN RAPPRESENTANZA DEL MINORE ARMAROLLI ALESSIA	2	329	X	X	F
REGALIA DAVIDE	7.358	7.358	X	X	F
REGAZZI DARIO	8.948	8.948	X	X	C
REGAZZI GIOVANNI BATTISTA	867	869	X	X	C
- PER DELEGA DI REGAZZI FRANCESCA	2	869	X	X	C
REGAZZOLI FRANCESCO	7.930	7.930	X	X	C
REGAZZOLI LUCA LUIGI	2	7.930	X	X	C

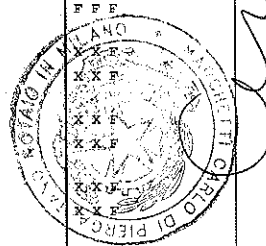

Elenco dei soci intervenuti all' Assemblée Straordinaria  
giorno 15/10/2016

DEL 14/10/2016 della Banca Popolare di Milano convocata in seconda convocazione il

	Parziale	Totale	INDICAZIONI DEL VOTO		
			Straordinaria		
			1	2	3
<b>NOMINATIVO AZIONISTA</b>					
<b>DELEGANTI E RAPPRESENTATI</b>					
- PER DELEGA DI TIMO MANUELA MARIA	1.040		X	X	C
- PER DELEGA DI PEDERZOLLI MASSIMO	20.200		X	X	C
- PER DELEGA DI CAPUTO CAMILLO	200		X	X	C
- PER DELEGA DI DEVOTI BRUNO	8.860		X	X	C
- PER DELEGA DI CATTANEO MARIA VITTORIA	9.331		X	X	C
- PER DELEGA DI CANETTA CARLA	2		X	X	C
- PER DELEGA DI GALLESE ELENA	56		X	X	C
- PER DELEGA DI RUSSO ALBERTO	425		X	X	C
<b>REGAZZONI FLAVIO GIORDANO</b>	953	40.116	X	X	C
- PER DELEGA DI FARISELLI DINO	500		X	X	C
<b>REGGE BRAMBILLA ANTONELLA</b>	8.173	1.453	X	X	F
- IN RAPPRESENTANZA DEL MINORE DE LUCA ALESSANDRO	2		X	X	F
<b>REGINATO SERGIO</b>	10.807	8.175	X	X	F
<b>REGOLO ROBERTO</b>	12.547	10.807	X	X	F
<b>REGONDI GIANLUCA</b>	11.568	12.547	X	X	F
<b>REITANI ANNARITA</b>	7.277	11.568	X	X	A
<b>RELLA ANTONELLA</b>	9.148	7.277	X	X	F
<b>RENDINA MARIA TERESA</b>	13.366	9.148	X	X	F
<b>RENDINE GIUSEPPE</b>	14.357	13.366	X	X	F
<b>RENOLDI MASSIMO</b>	100	14.357	X	X	F
<b>RENZI SERGIO IVANO</b>	152	100	X	X	C
- PER DELEGA DI RENZI ALESSANDRA	2		X	X	C
- PER DELEGA DI BERNACCHI DANIELA MARIA	72		X	X	C
- PER DELEGA DI RENZI VALERIA	40		X	X	C
<b>REPOSSI PAOLA GIUSEPPINA</b>	8.451	266	F	F	F
<b>RESCHINI ISABELLA MARIA ELDA</b>	8.363	8.451	X	X	F
<b>RESMINI EMANUELA</b>	10.815	8.363	X	X	F

Elenco dei soci intervenuti all' Assemblea Straordinaria  
giorno 15/10/2016

DEL 14/10/2016 della Banca Popolare di Milano convocata in seconda convocazione il

NOMINATIVO AZIONISTA DELEGANTI E RAPPRESENTATI	Parziale	Totale	INDICAZIONI DEL VOTO		
			Straordinaria		
			1	2	3
		10.815			X X F
RESMINI SONIA	100				X X F
		100			X X F
RESTA ALESSANDRO	6.885				X X F
		6.885			X X F
RESTANO CASSULINI PAOLA MARIA	385				F F F
					F F F
- IN RAPPRESENTANZA DEL MINORE MARZORATI SILVIA	752				F F F
		1.137			
RESELLI ARIANNA	9.107				X X F
		9.107			X X F
RESELLI CLAUDIO	1				X X F
					X X F
- PER DELEGA DI PLANTAMURA NICOLA	25.000				X X F
					X X F
- PER DELEGA DI ARCIDIACONO MARIA GIULIA	136				X X F
					X X F
- PER DELEGA DI PORRI MASSIMO	886				X X F
		26.023			
RETTANI MATTEO	7.045				X X F
		7.045			X X F
REVERDITO DANIELA	13.279				X X C
		13.279			X X C
RHO VALERIO	30.477				X X F
		30.477			X X F
RIAZZOLI MARIANGELA	16.898				X X C
		16.898			X X C
RIBATTI GIACOMINO ALBERTO	1.970				F F F
		1.970			F F F
RIBOLDI FABRIZIO	49.503				X X C
		49.503			X X C
RIBOLDI LUCA	51				X X F
		51			X X F
RIBOLDI SERGIO	5.000				X X C
		5.000			X X C
RIBOLI ANNA	2.225				X X F
		2.225			X X F
RIBOLLA MAURIZIO	595				X X F
		595			X X F
RIBONI MAURIZIO FABIO	1.000				X X F
		1.000			X X F
RICALDONE MARCO	6.880				X X F
		6.880			X X F
RICCARDI TIZIANA PIERA GI	14.482				X X F
		14.482			X X F
RICCHEBUONO BARBARA	1.212				F F F
		1.212			F F F
RICCHETTI NICOLETTA	5.000				X X C

Elenco dei soci intervenuti all' Assemblée Straordinaria  
giorno 15/10/2016

DEL 14/10/2016 della Banca Popolare di Milano convocata in seconda convocazione il

NOMINATIVO AZIONISTA DELEGANTI E RAPPRESENTATI	Parziale	Totale	INDICAZIONI DEL VOTO		
			Straordinaria		
			1	2	3
- PER DELEGA DI DOMINICI FRANCO	10.759		X	X	C
- PER DELEGA DI VERNALEONE PAOLA	825		X	X	C
RICCI ANNALIA	1.729	16.584	F	F	F
RICCI DANIELE GIOVANNI	100	1.729	F	F	F
RICCI FABRIZIO	7.885	100	X	X	A
RICCI ILARIA	1.893	7.885	X	X	A
RICCIARDELLI SILVIA	7.511	1.893	F	F	F
RICCIARDI GIORGIO	7.259	7.511	F	F	F
- IN RAPPRESENTANZA DEL MINORE RICCIARDI MATTIA	272	7.511	X	X	F
RICCIO FABIO MARIA	34	7.531	X	X	F
RICCIO MODESTINO	100	34	F	F	F
- PER DELEGA DI SCARANTINO ALDO	12		X	X	C
- PER DELEGA DI D'AZEGLIO SALVATORE	650		X	X	C
- PER DELEGA DI FERRICCI ANNA	242		X	X	C
RICCIOTTI RICCARDO	10.382	1.064	X	X	F
RICCO VALENTINA ANGELA	2.158	10.382	X	X	F
RICEPUTI GIOVANNI	80.000	2.158	X	X	F
RIDELLI ERNESTO	6.998	80.000	X	X	F
RIGAMONTI ANTONELLA	30.416	6.998	X	X	C
RIGAMONTI MARCO GIOVANNI	310	30.416	X	X	C
RIGAMONTI MARIAGRAZIA	6.557	310	X	X	F
RIGATTIERI PIERLUIGI	8.670	6.557	X	X	F
RIGHI GIULIANO	13.984	8.670	F	F	F
RIGO ALDINO	52.995	13.984	X	X	F
- PER DELEGA DI			X	X	F

Elenco dei soci intervenuti all' Assemblea Straordinaria  
giorno 15/10/2016

DEL 14/10/2016 della Banca Popolare di Milano convocata in seconda convocazione il

NOMINATIVO AZIONISTA DELEGANTI E RAPPRESENTATI	Parziale	Totale	INDICAZIONI DEL VOTO		
			Straordinaria		
			1	2	3
BERNARDELLI ADELAIDE	4.503		X	X	F
- PER DELEGA DI BERUSCHI FILIPPO ENRICO MARIA	4.080		X	X	F
- PER DELEGA DI BERUSCHI GIORIA EVELINA CLARA	450		X	X	F
- PER DELEGA DI BERUSCHI ENRICO	4.503		X	X	F
RIGO PIER PAOLO	13.194		X	X	F
		66.531	X	X	F
RIGOLDI ANTONELLA	10.080		X	X	F
		13.194	X	X	F
RILONI MONICA	34		X	X	F
		10.080	X	X	F
RINALDI GIANLUCA	15.141		X	X	F
		34	X	X	F
RINALDI MIRIAM ROSETTA	2.158		X	X	F
		15.141	X	X	F
RINDI MANUELA GAIA	19.345		X	X	F
		2.158	X	X	F
RIO CLAUDIO	100		F	F	C
		19.345	F	F	C
RIPAMONTI ALFREDO	50.884		X	X	F
		100	X	X	F
RIPAMONTI MARIANNA	6		X	X	F
		50.884	X	X	F
RIPAMONTI MASSIMO DANIELE	10.405		X	X	F
		6	X	X	F
RIPAMONTI ROSALINDA	31.501		X	X	F
		10.405	X	X	F
RIPAMONTI SILVIA	31.046		F	F	F
		31.501	F	F	F
RIPOLI MARIA LUISA	1.729		F	F	F
		1.729	F	F	F
RIPOSIO PAOLO	21.041		X	X	F
		21.041	X	X	F
RISCASSI ARNE	13.350		F	F	F
		13.350	F	F	F
RISIGLIONE ANDREA	7.581		X	X	F
		7.581	X	X	F
RISSOGLIO FULVIO	7.225		X	X	F
		7.225	X	X	F
RISTORI FEDERICA	100		X	X	F
		100	X	X	F
RITUCCI LORELLA	9.381		X	X	F
		9.381	X	X	F
RIVA ALBERTO	52.100		X	X	F
- PER DELEGA DI			X	X	F



Elenco dei soci intervenuti all' Assemblca Straordinaria  
giorno 15/10/2016

DEL 14/10/2016 della Banca Popolare di Milano convocata in seconda convocazione il

	Parziale	Totale	INDICAZIONI DEL VOTO		
			Straordinaria		
			1	2	3
<b>NOMINATIVO AZIONISTA</b>					
<b>DELEGANTI E RAPPRESENTATI</b>					
MARZULLI VINCENZO	136		X	X	F
- PER DELEGA DI TARTAGLIA MARIA ANTONIETTA	1.303	53.539	X	X	F
RIVA AMALIA	886		F	F	F
- PER DELEGA DI RIDOLFO MARCO	26.557		F	F	F
- PER DELEGA DI SCORBATTI MARCO	8.998	36.441	F	F	F
RIVA ANDREA	410		X	X	F
- PER DELEGA DI CEREDA GIUSEPPINA	70	480	X	X	F
RIVA ANGELO GIOVANNI	41.518	41.518	X	X	F
RIVA EDGARDO	8.499	8.499	X	X	F
RIVA EMILIO	43.521	43.521	X	X	F
RIVA LUIGIA	30	30	F	F	F
RIVA MADDALENA	14.760	14.760	F	F	F
RIVA MARCO	7.400	7.400	X	X	F
RIVA MATTEO	323	425	X	X	F
- IN RAPPRESENTANZA DEL MINORE RIVA MADDALENA	102		X	X	F
RIVA PIERLUIGI	1.000	5.115	X	X	C
- PER DELEGA DI BERETTA ANDREA	1.115		X	X	C
- PER DELEGA DI BERETTA ALBERTO	1.000		X	X	C
- PER DELEGA DI CHIESA PIERLUIGI	1.000		X	X	C
- PER DELEGA DI CHIESA EMANUELA	1.000		X	X	C
RIVA RICCARDO	1.000	1.000	F	F	F
RIVELLINI ALESSANDRO	7.637	7.637	X	X	F
RIVERSO LEONARDO	7.716	7.716	X	X	F
RIVETTI SILVIA LUCIA	21.341	21.443	X	X	F
- IN RAPPRESENTANZA DEL MINORE FERRARIO FRANCESCA LINDA	102		X	X	F
RIVOLTA ELISA MATILDE	51.074	51.074	X	X	F
RIVOLTA MASSIMO	1		X	X	F



Elenco dei soci intervenuti all' Assemblea Straordinaria  
giorno 15/10/2016

DEL 14/10/2016 della Banca Popolare di Milano convocata in seconda convocazione il

NOMINATIVO AZIONISTA DELEGANTI E RAPPRESENTATI	Parziale	Totale	INDICAZIONI DEL VOTO		
			Straordinaria		
			1	2	3
		1	X	X	F
RIVOLTA STEFANIA	34	34	X	X	F
			X	X	F
RIZZA IRIS MARTINA	11.662	11.662	X	X	F
			X	X	F
RIZZARDELLI MONICA LUIGIA	100	100	X	X	F
			X	X	F
RIZZARDI BARBARA FEDERICA	2	2	X	X	F
			X	X	F
RIZZI ANTONIO MARIA	950	950	X	X	F
- PER DELEGA DI TACCONI MARJA STEFANIA	19.693	20.643	X	X	F
RIZZI GIOVANNI	20.636	20.636	X	X	F
			X	X	F
- IN RAPPRESENTANZA DEL MINORE RIZZI CAMILLA	2	20.638	X	X	F
RIZZI MARIO	13.646	13.646	F	F	C
			F	F	C
RIZZI PAOLA MARGHERITA	336	336	X	X	F
			X	X	F
- PER DELEGA DI RIZZI STEFANO MARIA	336	336	X	X	F
- PER DELEGA DI BARTOLOZZI EUGENIO	2	2	X	X	F
- PER DELEGA DI PICCOLO PATRIZIA	746	746	X	X	F
- PER DELEGA DI RIZZI GIOVANNI	5.197	5.197	X	X	F
- PER DELEGA DI RISICATO ANNA MARIA	680	680	X	X	F
- PER DELEGA DI GAZZOLA GIOVANNI	9.782	9.782	X	X	F
- PER DELEGA DI MAMOLI MARIA	5.361	5.361	X	X	F
		22.440	X	X	F
RIZZI RENATO	544	544	X	X	F
			X	X	F
RIZZI SALVATORE	10.053	10.053	X	X	F
			X	X	F
- PER DELEGA DI GALBIATI CLAUDIO ATTILIO GIOVANNI	18.000	18.000	X	X	F
- PER DELEGA DI TIZZONI ANGELO	20.000	20.000	X	X	F
- PER DELEGA DI AJELLI ADRIANA	12.000	12.000	X	X	F
		60.053	X	X	F
RIZZIERI GIANFRANCO	500	500	X	X	X
			X	X	X
- PER DELEGA DI MIOIOLI CARLA MADDALENA	15.255	15.755	X	X	X
RIZZINI SIMONE	7.846	7.846	F	F	F
			F	F	F
RIZZO GIROLAMA	10.427	10.427	X	X	F
			X	X	F
RIZZO GIUSEPPE	8.724	8.724	X	X	F

Elenco dei soci intervenuti all' Assemblée Straordinaria  
giorno 15/10/2016

DEL 14/10/2016 della Banca Popolare di Milano convocata in seconda convocazione il

NOMINATIVO AZIONISTA DELEGANTI E RAPPRESENTATI	Parziale	Totale	INDICAZIONI DEL VOTO		
			Straordinaria		
			1	2	3
		8.724	X	X	F
<b>RIZZO PIERGIOVANNI</b>	652		X	X	F
- PER DELEGA DI <b>MORONI ANGELO</b>	652		X	X	F
- PER DELEGA DI <b>MARCHESI GRAZIELLA</b>	1		X	X	F
- PER DELEGA DI <b>BRANCAGLION CRISTIANA</b>	1.000		X	X	F
- PER DELEGA DI <b>PASSONI LUIGI</b>	652		X	X	F
- PER DELEGA DI <b>TAGLIANTE SILVANA</b>	5.000		X	X	F
- PER DELEGA DI <b>DEMURO SIMONA</b>	5.806		X	X	F
- PER DELEGA DI <b>DEMURO MARIO</b>	14.295	28.058	X	X	F
<b>RIZZOTTI GIORGIO</b>	8.402	8.402	X	X	F
			X	X	F
<b>ROBECCHI DANIELA ANTONELLA</b>	10.985	10.985	X	X	F
			X	X	F
<b>ROBOTTI PATRIZIA</b>	10	10	X	X	F
			X	X	F
<b>ROBUSTELLA ALESSANDRO</b>	8.019	8.019	X	X	C
			X	X	C
<b>ROCATELLO VALERIA</b>	11.474	11.474	X	X	F
			X	X	F
<b>ROCCA ANGELO</b>	3.400		X	X	F
			X	X	F
- PER DELEGA DI <b>GARAVAGLIA MARCO</b>	3.571		X	X	F
- PER DELEGA DI <b>SEGALONI TIZIANO</b>	200		X	X	F
- PER DELEGA DI <b>GARAVAGLIA ANGELO</b>	35		X	X	F
- PER DELEGA DI <b>SALMOIRAGHI CARLA MARIA</b>	260		X	X	F
- PER DELEGA DI <b>OLDANI LUIGI BALDASSARE</b>	16.320		X	X	F
- PER DELEGA DI <b>BRUNO MAURILIO COSIMO</b>	652		X	X	F
- PER DELEGA DI <b>LEO SARA</b>	7.036	31.474	X	X	F
<b>ROCCA GIANLUIGI</b>	14.022	14.022	X	X	F
			X	X	F
<b>ROCCA SIMONA</b>	8.226		X	X	F
			X	X	F
- IN RAPPRESENTANZA DEL MINORE <b>GARAVANI GIONATA</b>	654	8.880	X	X	F
<b>ROCCHETTA CALOGERO MATTEO</b>	7.373	7.373	F	F	F
			F	F	F
<b>ROCCIA ANDREA</b>	6.680	6.680	X	X	F
			X	X	F
<b>ROCCIA MASSIMO</b>	11.585	11.585	F	F	F
			F	F	F
<b>RODA CINZIA</b>	123		X	X	F

Elenco dei soci intervenuti all' Assemblée Straordinaria  
giorno 15/10/2016

DEL 14/10/2016 della Banca Popolare di Milano convocata in seconda convocazione il

NOMINATIVO AZIONISTA DELEGANTI E RAPPRESENTATI	Parziale	Totale	INDICAZIONI DEL VOTO		
			Straordinaria		
			1	2	3
RODOLFI LARA	1	123	X	X	F
- PER DELEGA DI SFORZA ELENA	1.585		X	X	F
- PER DELEGA DI PALUMBO SILVANA	9.252		X	X	F
- PER DELEGA DI MARZULLI CESARINA	18.206		X	X	F
- PER DELEGA DI CALDERISI CARLO FELICE	11.534		X	X	F
- PER DELEGA DI MALFESI MATTEO	1.963		X	X	F
- PER DELEGA DI FUIANO MARIO	7.642		X	X	F
- PER DELEGA DI PILOTTI VIVIANA	6.966		X	X	F
- PER DELEGA DI DI MARZIO ANTONELLO	7.640		X	X	F
- PER DELEGA DI RICCIARDELLI LUCA	15.134		X	X	F
- PER DELEGA DI SPORTELLI MARIA SIPONTA	14.968	94.891	X	X	F
RODONI MARIO	100		X	X	F
- PER DELEGA DI GIUDICI FRANCESCA	100	200	X	X	F
ROI GABRIELLA	587		X	X	F
- PER DELEGA DI CAMPONE UMBERTO	531		X	X	F
- PER DELEGA DI CONTI PIETRO	601	1.719	X	X	F
ROJ LORENZO	11.305	11.305	X	X	F
ROLANDI LUCA	1.605	1.605	X	X	F
ROLANDI PAOLO	2.158	2.158	X	X	F
ROLANDO GEROLAMO	100		X	X	F
- PER DELEGA DI SUDATI BARBARA ALESSANDRA	906		X	X	F
- PER DELEGA DI SUDATI GIANFRANCO	23.204		X	X	F
- PER DELEGA DI ANDREOTTI GABRIELLA	1.714	25.924	X	X	F
ROLANDO ROBERTA	6.815	6.815	X	X	F
ROMANELLI LUISA ROBERTA	995	995	X	X	F
ROMANO CRISTINA	12.880	12.880	X	X	F
ROMANO LORENZO	1.498		F	F	F
- IN RAPPRESENTANZA DEL MINORE ROMANO CHIARA	2		F	F	F

Elenco dei soci intervenuti all' Assemblée Straordinaria  
giorno 15/10/2016

DEL 14/10/2016 della Banca Popolare di Milano convocata in seconda convocazione il

NOMINATIVO AZIONISTA DELEGANTI E RAPPRESENTATI	Parziale	Totale	INDICAZIONI DEL VOTO		
			Straordinaria		
			1	2	3
ROMANO MARIA CARMELA	7.983	1.500		X X F	
				X X F	
ROMANO CRISTIAN	14.837	7.983		X X F	
				X X F	
ROMANONI CHIARA	11.129	14.837		X X F	
				X X F	
ROMANONI GIAN LUIGI	13.429	11.129		X X C	
				X X C	
- PER DELEGA DI ROMANONI MARIA	194			X X C	
- PER DELEGA DI ARDESI ANNA MARIA	308			X X C	
- PER DELEGA DI BERTOGLIO FRANCESCO	3.916			X X C	
ROME ANTONIO	1.901	17.847		X X F	
				X X F	
ROMOLO FABIO MASSIMO	6.885	1.901		X X F	
				X X F	
RONCAGLIONI GIANCARLO	100	6.885		X X A	
				X X A	
- PER DELEGA DI BUCCHI SERGIO	3.539			X X A	
- PER DELEGA DI BOERCHI GIORDANO CARLO	7.172			X X A	
- PER DELEGA DI RONCAGLIONI ORAZIO	1.553			X X A	
- PER DELEGA DI RONCAGLIONI ALESSIO	659			X X A	
- PER DELEGA DI PARENTE SALVATORE	1.000			X X A	
RONCAGLIONI IACOPO	8.114	14.023		X X F	
				X X F	
RONCAREGGI MARIO	7.039	8.114		F F A	
				F F A	
RONCHI STEFANO LUCA	2.158	7.039		X X F	
				X X F	
- IN RAPPRESENTANZA DEL MINORE RONCHI ANDREA	2.000			X X F	
- IN RAPPRESENTANZA DEL MINORE RONCHI MATTEO	2.060			X X F	
RONCHI UGO MARIO MATTEO	1	6.158		X X F	
				X X F	
RONCO CHIARA	7.025	1		X X F	
				X X F	
- IN RAPPRESENTANZA DEL MINORE BIANCOTTI ALESSANDRO	1.360			X X F	
RONCO LAURA	11.485	8.385		X X F	
				X X F	
RONCOLATO GIANLUCA	1.545	11.485		X X C	
				X X C	
RONDENA VALENTINA	8.650	1.545		X X F	
				X X F	
RONZANO PAOLA	7.878	8.650		F F F	

Elenco dei soci intervenuti all' Assemblée Straordinaria  
giorno 15/10/2016

DEL 14/10/2016 della Banca Popolare di Milano convocata in seconda convocazione il

NOMINATIVO AZIONISTA DELEGANTI E RAPPRESENTATI	Parziale	Totale	INDICAZIONI DEL VOTO			
			Straordinaria			
			1	2	3	
		7.878				F F F
RONZI MARCO	8.101					X X F X X F
		8.101				
RONZIO STEFANIA	7.571					X X F X X F
		7.571				
ROSA GIOVANNI	100					X X F X X F
- PER DELEGA DI ROSA LUCIA VALERIA	100					X X F
- PER DELEGA DI SALONE MARIA RITA	100					X X F
- PER DELEGA DI TADINI EMANUELA	11.023					X X C
		11.323				
ROSA PATRIZIA	8.505					X X C X X C
- IN RAPPRESENTANZA DEL MINORE ROSSI ALICE	2					X X C
		8.507				
ROSA VALERIA NADIA	9.668					F F F F F F
		9.668				
ROSA VERONICA	7.669					F F F F F F
		7.669				
ROSATI GIOVANNI	9.161					X X F X X F
		9.161				
ROSCIO EUGENIO	7.800					F F X F F X
		7.800				
ROSI GIUSEPPE ALESSANDRO	12.189					X X F X X F
		12.189				
ROSICA ROBERTO	6.755					F F F F F F
		6.755				
ROSIN SIMONA	7.752					X X F X X F
		7.752				
ROSSETTI GIANFRANCO	1					X X C X X C
		1				
ROSSETTI GIORDANO	1.247					F F X F F X
		1.247				
ROSSETTI LISA	10.359					X X F X X F
		10.359				
ROSSETTI UMBERTO	3.000					X X F X X F
- PER DELEGA DI ROSSETTI DANIELE CARLO	11.977					X X F
		14.977				
ROSSI ANDREA	2.158					X X C X X C
		2.158				
ROSSI BEATRICE	1.920					X X F X X F
		1.920				
ROSSI CLAUDIO	31.936					X X F X X F
		31.936				
ROSSI LAURA	8.520					F F F F F F

Elenco dei soci intervenuti all' Assemblca Straordinaria  
giorno 15/10/2016

DEL 14/10/2016 della Banca Popolare di Milano convocata in seconda convocazione il

	Parziale	Totale	INDICAZIONI DEL VOTO		
			Straordinaria		
			1	2	3
<b>NOMINATIVO AZIONISTA</b>					
<b>DELEGANTI E RAPPRESENTATI</b>					
- IN RAPPRESENTANZA DEL MINORE					
ANTOGNAZZA LUCA	886	9.406		F	F F
ROSSI LEONARDO	285	285	X	X	F
			X	X	F
ROSSI LORENZO	6.921	6.921	X	X	F
			X	X	F
ROSSI LUCIA	5.259	5.259	X	X	F
			X	X	F
ROSSI LUCIANO	15.889	15.889	X	X	C
			X	X	C
ROSSI LUCREZIA	140		F	F	F F
			F	F	F F
- PER DELEGA DI BOGHI SOFIA VITTORIA	1		F	F	F F
- PER DELEGA DI ARTICO SABRINA	10		F	F	F F
- PER DELEGA DI BOGHI CARLO ALBERTO	1		F	F	F F
- PER DELEGA DI ROSSI FEDERICO	2		F	F	F F
- PER DELEGA DI PEZZALI IRENE	36		F	F	F F
- PER DELEGA DI NORIS PAOLA	8.717		F	F	F F
- PER DELEGA DI RAZZANO MARIA ANGELA	2.194		F	F	F F
- PER DELEGA DI SERAFINI MARCO	1.000		F	F	F F
- PER DELEGA DI RAIMONDI SERGIO	886		F	F	F F
- PER DELEGA DI GATTI FEDERICO	2.012	14.999	F	F	F F
ROSSI LUIGI	500	500	X	X	F
			X	X	F
ROSSI MONICA LISA	5.609	5.609	X	X	F
			X	X	F
ROSSI NICOLA	4.000	4.000	F	F	N
			F	F	N
ROSSI NUNZIO	100		X	X	F
			X	X	F
- PER DELEGA DI CARDELLI GABRIELE MARIA	2		X	X	F
- PER DELEGA DI CARDILE ANTONINO	2.050		X	X	F
- PER DELEGA DI HAUPT PATRICIA LINDA	8.526		X	X	F
- PER DELEGA DI ALBUZZI DAVIDE	8.684		X	X	F
- PER DELEGA DI PRADA ORIETTA	7.708		X	X	F
- PER DELEGA DI MARELLI MICHELA	7.259		X	X	F
- PER DELEGA DI CARBONE FRANCESCO	2		X	X	F
- PER DELEGA DI SPINELLI GIUSEPPINA	10.319		X	X	F
- PER DELEGA DI ZAMBETTI SIMONA	7.370		X	X	F
- PER DELEGA DI SALA CRISTINA	8.307		X	X	F

Elenco dei soci intervenuti all' Assemblée Straordinaria  
giorno 15/10/2016

DEL 14/10/2016 della Banca Popolare di Milano convocata in seconda convocazione il

NOMINATIVO AZIONISTA DELEGANTI E RAPPRESENTATI	Parziale	Totale	INDICAZIONI DEL VOTO		
			Straordinaria		
			1	2	3
<b>ROSSI PAOLA</b>	38.393	60.327	X	X	F
			X	X	F
- IN RAPPRESENTANZA DEL MINORE <b>CATTANEO FEDERICO</b>	2	38.395	X	X	F
<b>ROSSI PATRIZIA</b>	15.225	15.225	X	X	F
			X	X	F
<b>ROSSI RACAGNI MASSIMILIANO</b>	899	899	F	F	F
			F	F	F
<b>ROSSI RENATO</b>	506		X	X	C
			X	X	C
- PER DELEGA DI <b>AUGELLO GIUSEPPE</b>	2.433		X	X	F
- PER DELEGA DI <b>ZECCHINO DOMENICO</b>	11		X	X	C
- PER DELEGA DI <b>ZELANTE MICHELE</b>	3.812		X	X	C
- PER DELEGA DI <b>TERZANO ELIANA</b>	1.003	7.765	X	X	C
<b>ROSSI ROBERTO</b>	100	100	X	X	F
			X	X	F
<b>ROSSI SANTINO</b>	20.546		X	X	C
			X	X	C
- PER DELEGA DI <b>MICHELON SIMONA</b>	105		X	X	C
- PER DELEGA DI <b>ROSSI MONICA PIERA</b>	54		X	X	C
- PER DELEGA DI <b>ROSSI ANDREA ENRICO</b>	54		X	X	C
- PER DELEGA DI <b>GADDA ANNA MARIA</b>	16.540		X	X	C
- PER DELEGA DI <b>MUSSIDA ALMASIO MATHILDE</b>	50		X	X	C
- PER DELEGA DI <b>TURCONI MATHILDE</b>	114		X	X	C
- PER DELEGA DI <b>CALDIROLI EUGENIO</b>	1.194		X	X	C
- PER DELEGA DI <b>ROSSI VERINA</b>	4.760	43.417	X	X	C
<b>ROSSI SIMONA</b>	886		X	X	F
			X	X	F
- PER DELEGA DI <b>PACITTI ELEONORA</b>	7.371		X	X	F
- PER DELEGA DI <b>FREDDI UMBERTO</b>	430		X	X	F
- PER DELEGA DI <b>PACITTI GIORGIO</b>	4.013		X	X	F
- PER DELEGA DI <b>PACITTI ANTONELLA</b>	751		X	X	F
- PER DELEGA DI <b>DI IORIO RITA</b>	2.300		X	X	F
- PER DELEGA DI <b>FIorenza LUCA</b>	9.002		X	X	F
- PER DELEGA DI <b>FARDI ARIANNA</b>	9.884		X	X	F
- PER DELEGA DI <b>FREDDI BENEDETTA</b>	100		X	X	F
- PER DELEGA DI <b>FREDDI GIOVANNI</b>	430		X	X	F
- PER DELEGA DI <b>MARINO CLAUDIA</b>	7.870	43.037	X	X	F
<b>ROSSI VALERIA GREGORIA</b>	1.000		X	X	C



Elenco dei soci intervenuti all'Assemblea Straordinaria  
giorno 15/10/2016

DEL 14/10/2016 della Banca Popolare di Milano convocata in seconda convocazione il

NOMINATIVO AZIONISTA DELEGANTI E RAPPRESENTATI	Parziale	Totale	INDICAZIONI DEL VOTO		
			Straordinaria		
			1	2	3
		1.000		X	X C
ROSSINI MARIA GRAZIA	17.297		X	X	C
- PER DELEGA DI LUCCHESI GRAZIANO	2.005		X	X	C
ROSSINI SARA	7.039	19.302	X	X	C
			F	F	F
		7.039	F	F	F
ROSSINI TIZIANO	1.520		X	X	F
		1.520	X	X	F
ROSSO ALESSANDRO GIUSEPPE	39		X	X	F
		39	X	X	F
ROSSO MASSIMO	5.983		X	X	F
			X	X	F
- IN RAPPRESENTANZA DEL MINORE ROSSO GIACOMO	1.005		X	X	F
ROTA ALESSANDRA	11.549	6.988	X	X	F
			X	X	F
- IN RAPPRESENTANZA DEL MINORE PILLA LORENZO	102		X	X	F
ROTA GIUSEPPE	8.650	11.651	X	X	F
			X	X	F
ROTA MONICA	16.268	8.650	X	X	F
		16.268	X	X	F
ROTA PAOLA	8.294		X	X	F
		8.294	X	X	F
ROTONDI ANDREA	7.417		X	X	F
		7.417	X	X	F
ROTONDI GIUSEPPE	100		X	X	F
		100	X	X	F
ROTONDI MARCO MARIO	1.005		X	X	F
		1.005	X	X	F
ROTONDO LUCIANO ROSARIO	8.598		X	X	F
		8.598	X	X	F
ROTONDO MARCO LEONARDO	1.304		X	X	F
			X	X	F
- PER DELEGA DI ROTONDO LUCA	100		X	X	F
- PER DELEGA DI STEFANIA MARIA GRAZIA	1.304		X	X	F
ROTONI SILVIA	8.415	2.708	X	X	F
		8.415	X	X	F
ROVAGNATI CARLO	2.000		X	X	F
		2.000	X	X	F
ROVEDA LUCA	3.857		X	X	F
			X	X	F
- PER DELEGA DI FILIPPI ANDREA	2		X	X	F
- PER DELEGA DI FILIPPI DAVIDE	2		X	X	F
- PER DELEGA DI RINI FEDERICA	2		X	X	F



Elenco dei soci intervenuti all' Assemblea Straordinaria  
giorno 15/10/2016

DEL 14/10/2016 della Banca Popolare di Milano convocata in seconda convocazione il

NOMINATIVO AZIONISTA DELEGANTI E RAPPRESENTATI	Parziale	Totale	INDICAZIONI DEL VOTO		
			Straordinaria		
			1	2	3
- PER DELEGA DI SANTINON STEFANIA	2.723		X	X	F
- PER DELEGA DI VOLPI GRAZIELLA	1.496		X	X	F
- PER DELEGA DI ROSSI MANUELA	1.105		X	X	F
- PER DELEGA DI VITTORI DANIELA MARIA EMILIA	587		X	X	F
- PER DELEGA DI ROVEDA LORIS	363		X	X	F
- PER DELEGA DI GASPARRI DANIELA MARIA	9.587	19.724	X	X	F
ROVEDA PAOLA	20.843	20.843			
ROVELLI GIACOMO	11.623	11.623	X	X	F
ROVERE MORENO	6.795	6.795	X	X	F
ROVERSI LEONARDO	7.400	7.400	X	X	F
ROVETTI FRANCO	357	357	F	F	F
ROVIDA LETIZIA	100		X	X	C
- PER DELEGA DI RANCATI AMBROGIO	1		X	X	C
- PER DELEGA DI ZAMMIT ALESSANDRIA	1.150		X	X	C
- PER DELEGA DI SAINAGHI CARLO	4.104		X	X	C
- PER DELEGA DI GUELI MARIA	344		X	X	C
- PER DELEGA DI FAVETTA LUIGI GIOVANNI	21.971	27.670	X	X	C
ROZZONI GIOVANNI	7.485	7.485	X	X	F
RUBINO ARMANDO	6.797	6.797	X	X	F
RUBINO FRANCESCO	33.000	33.000	X	X	C
RUBINO MARIA	10.539		X	X	F
- IN RAPPRESENTANZA DEL MINORE DE SANTIS FRANCESCO AMEDEO	11	10.550	X	X	F
RUDELLA NEREO VITTORIO	9.505	9.505	X	X	F
RUDELLI GIANLUIGI GIUSEP	9.066		X	X	C
- IN RAPPRESENTANZA DEL MINORE RUDELLI ANDREA	2	9.068	X	X	C
RUDELLI STEFANIA	317		X	X	F
RUFFONI FRANCESCO	35.997	317	F	F	C

Elenco dei soci intervenuti all' Assemblée Straordinaria  
giorno 15/10/2016

DEL 14/10/2016 della Banca Popolare di Milano convocata in seconda convocazione il

	Parziale	Totale	INDICAZIONI DEL VOTO		
			Straordinaria		
			1	2	3
NOMINATIVO AZIONISTA					
DELEGANTI E RAPPRESENTATI					
- PER DELEGA DI BOTTINI LUGIA	1				F F C
RUGGERI CARLO	8.558	35.998			X X F
					X X F
RUGGERI GRAZIANA	9.115	8.558			X X F
					X X F
RUGGERI VALERIA	179	9.115			X X F
					X X F
RUGGIERO ANGELA CARLA	100	179			X X F
					X X F
RUINI LEONELLO	1.314	100			X F C
					X F C
- PER DELEGA DI BONINI STEFANIA	150				X F C
- IN RAPPRESENTANZA DEL MINORE RUINI ANDREA	56				X F C
RUMI RAFFAELLA	370	1.520			X X F
					X X F
RUSCELLI IVO MARIO	9.125	370			X X F
					X X F
- IN RAPPRESENTANZA DEL MINORE RUSCELLI ELISA	11				X X F
RUSCHETTA LAURA ANGELA	408	9.136			X X F
					X X F
RUSCONI ANDREA	9.801	408			X X C
					X X C
RUSPI CARLO	18.635	9.801			X X F
					X X F
RUSPI MARIANGELA	8.567	18.635			X X F
					X X F
RUSSO ALESSANDRA	9.710	8.567			F F F
					F F F
RUSSO ALESSANDRO MICIELE	7.060	9.710			X X F
					X X F
RUSSO ANDREA	98	7.060			F F F
					F F F
RUSSO DANIELE	6.640	98			X X F
					X X F
RUSSO DOMENICO	9.201	6.640			X X F
					X X F
RUSSO DONATELLA LUISA	33.858	9.201			F F F
					F F F
- IN RAPPRESENTANZA DEL MINORE MESSINEO SANDRO	2				F F F
RUSSO GIOVANNA	6.894	33.860			X X F
					X X F
RUSSO MATTEO	886	6.894			X X F
					X X F
- PER DELEGA DI SAVINO GIANFRANCO	200				X X F

Elenco dei soci intervenuti all' Assemblée Straordinaria  
giorno 15/10/2016

DEL 14/10/2016 della Banca Popolare di Milano convocata in seconda convocazione il

NOMINATIVO AZIONISTA DELEGANTI E RAPPRESENTATI	Parziale	Totale	INDICAZIONI DEL VOTO		
			Straordinaria		
			1	2	3
- PER DELEGA DI SAVINO ROSSELLA	110		X	X	F
- PER DELEGA DI ANTONACCI MARIA CHIARA	18.394		X	X	F
- PER DELEGA DI TEDESCO MASSIMO NICOLA	41.016		X	X	F
- PER DELEGA DI SPECCHIULLI GIOVANNI	11.726		X	X	F
- PER DELEGA DI DI SANNO CESARE LUIGI	10.995		X	X	F
- PER DELEGA DI ANTONACCI AMALIA CONCETTA SOCCORSA	3.426		X	X	F
- PER DELEGA DI FERRANTE ATTILIO	8.452		X	X	F
- PER DELEGA DI PENNA LUCIA	886		X	X	F
- PER DELEGA DI RUSSO RAFFAELLA	886		X	X	F
		96.977			
RUSSO RAFFAELE	1				
- PER DELEGA DI CONTE ARNALDA	1				
- PER DELEGA DI RUSSO ANDREA	1		X	X	X
- PER DELEGA DI RUSSO BARBARA	1		X	X	X
		4			
RUSSO ROCCO GIUSEPPE	16.783		X	X	F
		16.783	X	X	F
RUSTIONI LAURA CAROLINA	22.070		X	X	F
		22.070	X	X	F
RUTA SONIA	10.445		X	X	F
		10.445	X	X	F
RUTIGLIANO PASQUALE	3.249		X	X	C
			X	X	C
- PER DELEGA DI LOMBARDI RAFFAELE	114		X	X	C
- PER DELEGA DI VANETTI ALESSANDRO	1.000		X	X	C
- PER DELEGA DI ZOCCA ENRICA	5.000		X	X	C
- PER DELEGA DI ZAVATTONI FLAVIA	702		X	X	C
		10.065			
RUVOLO GERMANA MARIA	23.700		F	F	F
			F	F	F
- IN RAPPRESENTANZA DEL MINORE PEDERGNANI MARTINA	430		F	F	F
		24.130			
SABADINI ELISABETTA	21.386		X	X	F
		21.386	X	X	F
SABATELLI GIOVAMBATTISTA PIO	15.000		X	F	C
			X	F	C
- PER DELEGA DI ARCANGELI DAVIDE	2.500		X	F	C
- PER DELEGA DI SABATELLI MONICA	2.720		X	F	C
		20.220			
SABATELLI NORIANA MARIA	2.500		X	F	X
		2.500	X	F	X
SABATELLO ALESSIA	5.217		X	X	F
		5.217	X	X	F



Elenco dei soci intervenuti all' Assemblée Straordinaria  
giorno 15/10/2016

DEL 14/10/2016 della Banca Popolare di Milano convocata in seconda convocazione il

NOMINATIVO AZIONISTA DELEGANTI E RAPPRESENTATI	Parziale	Totale	INDICAZIONI DEL VOTO		
			Straordinaria		
			1	2	3
SABBADIN CARLO	117.285		X	X	C
		117.285	X	X	C
SABBATINI FABIO MARINO	7.739		X	X	F
		7.739	X	X	F
SABBATINO MARIA FILOMENA	7.470		X	X	F
		7.470	X	X	F
SABBIONI ANDREA	7.563		X	X	F
		7.563	X	X	F
SACCHI GIUSEPPE	8.019		X	X	F
			X	X	F
- PER DELEGA DI CEGLIA TOMMASO	1		X	X	C
- PER DELEGA DI MAFFEIS MAURO GABRIELE	100		X	X	C
- PER DELEGA DI MAFFEIS GIULIA SOFIA	100		X	X	C
PER DELEGA DI MAFFEIS SIMONE CARLO LUHSITO	100		X	X	C
- PER DELEGA DI BIANCHI MATTEO	6.898		X	X	C
		15.218	X	X	C
SACCO ALESSANDRO	8.318		X	X	F
		8.318	X	X	F
SACCO CLAUDIO	9.799		X	X	F
		9.799	X	X	F
SACCO FRANCESCA	6.866		X	X	F
		6.866	X	X	F
SACCO PIERLUIGI	17.921		X	X	F
		17.921	X	X	F
SACCONI GIORGIO	100		X	X	C
			X	X	C
- PER DELEGA DI ZAMMIT ALESSANDRO	100		X	X	C
- PER DELEGA DI DALLA VENEZIA FRANCO	1.600		X	X	C
- PER DELEGA DI VANDELLI SANDRO	18.873		X	X	C
- PER DELEGA DI SCARONI LUCIANO GIORDANO	100		X	X	C
- PER DELEGA DI VOLPI MAURO	3.553		X	X	C
- PER DELEGA DI CAMPAGNOLI GIUSEPPE ALDO	1.000		X	X	C
- PER DELEGA DI DOVICO BRUNO	10		X	X	C
- PER DELEGA DI AMODEO GIANFRANCO	2.115		X	X	C
- PER DELEGA DI MENEGHIN UBALDO	3		X	X	C
		27.454	X	X	F
SADO ADRIATIK	680		X	X	F
		680	F	F	F
SADO GETI	7.036		F	F	F
		7.036	F	F	F
SAETTA CHIARA	6.727		F	F	F
		6.727	F	F	F
SAGRADA GIUSEPPE	9.252		X	X	F

Elenco dei soci intervenuti all' Assemblea Straordinaria  
giorno 15/10/2016

DEL 14/10/2016 della Banca Popolare di Milano convocata in seconda convocazione il

NOMINATIVO AZIONISTA DELEGANTI E RAPPRESENTATI	Parziali	Totale	INDICAZIONI DEL VOTO		
			Straordinaria		
			1	2	3
		9,252	X	X	F
SAIBENE FABRIZIO	20.006		F	F	F
- IN RAPPRESENTANZA DEL MINORE SAIBENE CHIARA	2.720		F	F	F
- IN RAPPRESENTANZA DEL MINORE SAIBENE DAVIDE	2.720		F	F	F
		25.446	X	X	F
SAIBENE FULVIO	9.556		X	X	F
		9.556	X	X	F
SAINI DARIO	9.499		X	X	F
		9.499	X	X	F
SAINI MARIA ROSA	1.000		X	X	C
- PER DELEGA DI VERDERIO GIULIA	110		X	X	C
- PER DELEGA DI NATALIZI BALDI CARLO	9		X	X	C
		1.119	X	X	C
SAITTA MARCELLO	26.433		X	X	F
		26.433	X	X	F
SALA ANDREA	200		X	X	F
		200	X	X	F
SALA ANGELO MARIA	100		X	X	F
		100	X	X	F
SALA ANNAROSA	12.152		X	X	F
		12.152	X	X	F
SALA CARLA	34.110		X	X	C
		34.110	X	X	C
SALA ELENA	11.447		X	X	F
		11.447	X	X	F
SALA ELENA	7.885		X	X	F
		7.885	X	X	F
SALA ENRICO	53.953		X	X	A
		53.953	X	X	A
SALA GIORGIO	10		X	X	F
		10	X	X	F
- PER DELEGA DI SALA VALENTINA	2		X	X	F
- PER DELEGA DI CAREMI MARIA GABRIELLA	10		X	X	F
		22	X	X	F
SALA GIOVANNI	2.053		X	X	F
		2.053	X	X	F
SALA GIOVANNI GIUSEPPE	500		X	X	C
		500	X	X	C
- PER DELEGA DI GALBIATI ROBERTO	28.311		X	X	C
- PER DELEGA DI BALLIO ANGELA	2.000		X	X	C
- PER DELEGA DI SALA CLAUDIO MARCO	2.000		X	X	C
- PER DELEGA DI BIANCHI ENRICO	2.000		X	X	C
- PER DELEGA DI SALA MADDALENA GIUSEPPINA	1.000		X	X	C
- PER DELEGA DI			X	X	C

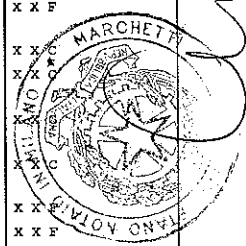

Elenco dei soci intervenuti all' Assemblée Straordinaria  
giorno 15/10/2016

DEL 14/10/2016 della Banca Popolare di Milano convocata in seconda convocazione il

NOMINATIVO AZIONISTA DELEGANTI E RAPPRESENTATI	Parziale	Totale	INDICAZIONI DEL VOTO		
			Straordinaria		
			1	2	3
SAGRILLO LUCIA		10	X	X	C
- PER DELEGA DI BERTUZZO RENATO		10	X	X	C
- PER DELEGA DI OLDANI RENATO		1.146	X	X	C
- PER DELEGA DI MORGANTE LORENZO		1.580	X	X	C
SALA GIULIO		1.000	X	X	F
			X	X	F
SALA LUCA GIOVANNI		7.050	X	X	F
			X	X	F
SALA LUIGI		100	F	F	F
			F	F	F
- PER DELEGA DI MARIANI EDOARDO		500	F	F	F
- PER DELEGA DI FORMENTI ANNA		500	F	F	F
SALA MARCO ANGELO		7.719	X	X	F
			X	X	F
SALA PAOLA		5.259	X	X	F
			X	X	F
- IN RAPPRESENTANZA DEL MINORE PAPARELLA ALESSANDRO		20	X	X	F
SALA RAFFAELLA		14.260	F	F	C
			F	F	C
SALA RENATO		1.000	X	X	X
			X	X	X
SALA VALENTINA		17.926	X	X	F
			X	X	F
SALA VALERIA		1	X	X	C
			X	X	C
- PER DELEGA DI COVINI ANGELO		660	X	X	C
- PER DELEGA DI RICOTTI COSTANTINO		171	X	X	C
- PER DELEGA DI VACCARI MARIA ADELE		688	X	X	C
- PER DELEGA DI ZIPPI FRANCESCA		752	X	X	C
SALA VITTORIO		1	X	X	F
			X	X	F
SALAORNI ALBERTO		412	X	X	F
			X	X	F
SALCUNI GIOVANNI ANTONIO		28.982	X	X	F
			X	X	F
SALE GIOVANNA		16.448	X	X	F
			X	X	F
SALEMI FRANCESCO		680	X	X	F
			X	X	F
- PER DELEGA DI BESTETTI EMANUELA		8.291	X	X	F
- PER DELEGA DI LIMITI ALESSIA		886	X	X	F
- PER DELEGA DI			X	X	F

Elenco dei soci intervenuti all' Assemblea Straordinaria  
giorno 15/10/2016

DEL 14/10/2016 della Banca Popolare di Milano convocata in seconda convocazione il

	Parziale	Totale	INDICAZIONI DEL VOTO		
			Straordinaria		
			1	2	3
<b>NOMINATIVO AZIONISTA</b>					
<b>DELEGANTI E RAPPRESENTATI</b>					
STELLUTI MICHELE	7.278		X	X	F
- PER DELEGA DI VITALE VALERIA	2		X	X	F
- PER DELEGA DI SACCHI LUCA	101		X	X	F
- PER DELEGA DI NAZZARO ALFONSO	7.568		X	X	F
- PER DELEGA DI VACCARI MASSIMO	9.837		X	X	F
- PER DELEGA DI BOCCALINI DONATELLA	504		X	X	F
- PER DELEGA DI MINI VALENTINA	7.301		X	X	F
- PER DELEGA DI BELLAMENTE ORSINO	9.000				
		51.448			
<b>SALEMI GIOVANNI</b>	137				
- IN RAPPRESENTANZA DEL MINORE SALEMI ALESSANDRO	1.360		X	X	F
- PER DELEGA DI GULLI ANGELO	652		X	X	F
- PER DELEGA DI GULLI GIUSEPPE	652		X	X	F
		2.801			
<b>SALEMI MONICA</b>	136		X	X	F
		136	X	X	F
<b>SALERNO PASQUALINO</b>	7.846		X	X	F
		7.846	X	X	F
<b>SALI NADIA</b>	22.014		X	X	F
		22.014	X	X	F
<b>SALMI CRISTINA</b>	10.526		X	X	F
		10.526	X	X	F
<b>SALMISTRARI ESTER</b>	8.113		X	X	F
		8.113	X	X	F
<b>SALMISTRARI MASSIMO</b>	3.043		X	X	F
- PER DELEGA DI MONTI LUIGIA	88		X	X	F
- PER DELEGA DI OLIVA DAVIDE GIANNI	100		X	X	F
		3.231			
<b>SALSA GIORGIO</b>	200		X	X	F
		200	X	X	F
<b>SALTELLI REMIGIO</b>	9.428		X	X	F
		9.428	X	X	F
<b>SALVADORI LAURA</b>	14.022		X	X	F
		14.022	X	X	F
<b>SALVAGGIO ARMANDO</b>	10		X	X	C
		10	X	X	C
<b>SALVATORE ANTONIO</b>	8.503		X	X	F
		8.503	X	X	F
<b>SALVATORI ANNALISA</b>	13.210		X	X	F
		13.210	X	X	F
<b>SALVATORI VIRGINIA CARLOTTA</b>	2		X	X	X
		2	X	X	X
<b>SALVI FULVIO GIULIO</b>	20.000		X	X	F

Elenco dei soci intervenuti all'Assemblea Straordinaria  
giorno 15/10/2016

DEL 14/10/2016 della Banca Popolare di Milano convocata in seconda convocazione il

NOMINATIVO AZIONISTA DELEGANTI E RAPPRESENTATI	Parziale	Totale	INDICAZIONI DEL VOTO		
			Straordinaria		
			1	2	3
		20.000	X	X	F
SALVI MARCO GIOVANNI	7.225		X	X	F
		7.225	X	X	F
SALVI ROBERTA	8.038		X	X	F
		8.038	X	X	F
SALVIONE MASSIMO	30.000		X	X	F
		30.000	X	X	F
SALVIONI MARIA SIMONA	9.226		X	X	F
		9.226	X	X	F
SALVIONI STEFANO	32.647		X	X	F
		32.647	X	X	F
SALVO ROBERTO	6.718		X	X	F
		6.718	X	X	F
SAMBO ANNA ROSA	58.802		X	X	C
		58.802	X	X	C
SAMBRUNA CARLO SATURNINO	8.860		X	X	F
			X	X	F
- IN RAPPRESENTANZA DEL MINORE SAMBRUNA ANDREA	1.772		X	X	F
		10.632			
SAMMARTANO SABRINA	7.200		X	X	F
			X	X	F
SAMMITO SERENELLA	8.261		X	X	F
		8.261	X	X	F
SAMORI SILVIA	16.611		X	X	F
		16.611	X	X	F
SAMPARISI GIACOMO	8.094		X	X	F
		8.094	X	X	F
SANCHIRICO ANNAMARIA	886		X	X	F
		886	X	X	F
SANGALLI DUILIO	33.712		X	X	F
			X	X	F
- IN RAPPRESENTANZA DEL MINORE SANGALLI GIORGIA	2		X	X	F
		33.714			
SANGERMANI GIUSEPPE	5.000		X	X	F
			X	X	F
- PER DELEGA DI MARCHINI EMANUELE	158		X	X	F
- PER DELEGA DI MARCHINI GIACOMO	158		X	X	F
- PER DELEGA DI MARCHINI CECILIA	212		X	X	F
- PER DELEGA DI LUELLI MARCO	24.797		X	X	F
- PER DELEGA DI AGOSTI MARIA ELENA	17.089		X	X	F
- PER DELEGA DI MOSCATELLI NICOLETTA	14.458		X	X	F
		61.872			
SANGUINETI MONICA LETIZIA	8.011		X	X	F
		8.011	X	X	F
SANNIA ATTILIO	6.718		X	X	F
			X	X	F



Elenco dei soci intervenuti all' Assemblée Straordinaria  
giorno 15/10/2016

DEL 14/10/2016 della Banca Popolare di Milano convocata in seconda convocazione il

NOMINATIVO AZIONISTA DELEGANTI E RAPPRESENTATI	Parziale	Totale	INDICAZIONI DEL VOTO		
			Straordinaria		
			1	2	3
SANNINO CARMINA	7.813	6.718	X	X	F
			X	X	F
SANSANO ANTONIO	10.525	7.813	X	X	F
			X	X	F
SANSONE EMILIO	300	10.525	X	X	C
			X	X	C
SANTAGATA VITTORIA	557	300	X	X	F
			X	X	F
SANTAGOSTINO GIORGIO	10.580	557	X	X	C
			X	X	C
SANTAGOSTINO ISABELLA	8.187	10.580	X	X	F
			X	X	F
SANTAGOSTINO LAURA	15	8.187	X	X	C
			X	X	C
SANTAGOSTINO ROBERTA	8.954	15	X	X	C
			X	X	C
SANTAMBROGIO CARLO	100	8.954	X	X	F
			X	X	F
SANTAMBROGIO FABRIZIA	8.245	100	F	F	F
			F	F	F
SANTAMBROGIO GIAN ANGELO	29.653	8.245	X	X	F
			X	X	F
SANTAMBROGIO ROSALBA	657	29.653	F	F	F
			F	F	F
SANTANIELLO GIUSEPPE	6.779	657	X	X	F
			X	X	F
SANTARSIERO INGRID	11.948	6.779	X	X	F
			X	X	F
SANTI MARTINA	7.106	11.948	X	X	F
			X	X	F
SANTICCHIA ERICA	7.044	7.106	X	X	F
			X	X	F
SANTINI MICHELE	7.485	7.044	X	X	F
			X	X	F
SANTONI ROBERTO	7.417	7.485	X	X	F
			X	X	F
SANTORO EMILIO	12.762	7.417	X	X	F
			X	X	F
SANVITO DANILO	6.949	12.762	F	F	F
			F	F	F
SANVITO ROBERTO	300	6.949	F	F	F
			F	F	F
- PER DELEGA DI SANVITO ALBERTO PAOLO	100		F	F	F
- PER DELEGA DI MERATI MAURO	283		F	F	F
- PER DELEGA DI SANVITO ANDREA GIUSEPPE	100		F	F	F

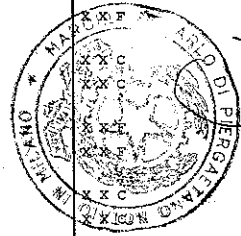

Elenco dei soci intervenuti all' Assemblea Straordinaria  
giorno 15/10/2016

DEL 14/10/2016 della Banca Popolare di Milano convocata in seconda convocazione il

NOMINATIVO AZIONISTA DELEGANTI E RAPPRESENTATI	Parziale	Totale	INDICAZIONI DEL VOTO		
			Straordinaria		
			1	2	3
- PER DELEGA DI SANVITO FRANCESCO DAVIDE	100		F	F	F
- PER DELEGA DI CAMPANA PAOLA GIUSEPPINA	300		F	F	F
- PER DELEGA DI GRASSI MATTIA GIORDANO	1.000		F	F	F
- PER DELEGA DI MEREGALLI VINCENZO	2.790		F	F	F
- PER DELEGA DI CANDI STEFANO	14.623		F	F	F
- PER DELEGA DI TROVISI MAURIZIO	8.546	28.142	F	F	F
SAOLINI PASQUALE	37.892		X	X	C
			X	X	C
- PER DELEGA DI DI SANTO MARIA GRAZIA	1.840		X	X	C
- PER DELEGA DI MANCINI RAFFAELE	4.395		X	X	C
- PER DELEGA DI MINELLA CLAUDIO	8.519	52.646	X	X	C
SAPONARO ELENA AMELIA	200	200	F	F	F
			F	F	F
SAPONARO SARA	9.190	9.190	X	X	F
			X	X	F
SAPORITO ADRIANA	12.942	12.942	X	X	F
			X	X	F
SARACINO ANDREA	6.400	6.400	F	F	F
			F	F	F
SARACINO CHIARA	11.346	11.346	X	X	F
			X	X	F
SARACINO MODESTO	100		X	X	C
			X	X	C
- PER DELEGA DI CECALUPO ROSA	100		X	X	C
- PER DELEGA DI DICHIERA GIULIA	2.010		X	X	C
- PER DELEGA DI DICHIERA FRANCESCO	2.020	4.230	X	X	C
SARANDREA ALBERTO	8.830	8.830	X	X	C
			X	X	C
SARCINA MARIANGELA	13.554	13.554	X	X	F
			X	X	F
SARDI CRISTINA	10.845	10.845	X	X	F
			X	X	F
SARINA PAOLA	11.705	11.705	X	X	F
			X	X	F
SARROCCO ALESSANDRO	18.915	18.915	X	X	F
			X	X	F
SARTORELLI MATTEO LUIGI	450	450	X	X	F
			X	X	F
SARTORI CHIARA	7.528	7.528	X	X	F
			X	X	F
SASSI MARIA GRAZIA	13.303		X	X	F
			X	X	F

Elenco dei soci intervenuti all' Assemblée Straordinaria  
giorno 15/10/2016

DEL 14/10/2016 della Banca Popolare di Milano convocata in seconda convocazione il

NOMINATIVO AZIONISTA DELEGANTI E RAPPRESENTATI	Parziale	Totale	INDICAZIONI DEL VOTO		
			Straordinaria		
			1	2	3
SASSI MICHELE	12.925	13.305	X	X	F
			X	X	F
- IN RAPPRESENTANZA DEL MINORE SASSI MARCO	3.113		X	X	F
- IN RAPPRESENTANZA DEL MINORE SASSI MARGHERITA	3.113	19.151	X	X	F
SASSO LUIGI CESARE	27.567		X	X	F
		27.567	X	X	F
SASSO TIZIANA	9.223		X	X	F
		9.223	X	X	F
SASSONE GIANFRANCO	11.686		X	X	F
		11.686	X	X	F
SATRAGNO RICCARDO	8.342		X	X	F
		8.342	X	X	F
SAVASTANO CARLA	17.484		X	X	F
		17.484	X	X	F
SAVASTANO MARINA ANTONIA	191		F	F	F
		191	F	F	F
SAVELLA MARCO EUGENIO	27.977		X	X	F
		27.977	X	X	F
SAVI GEORGEA	11.830		X	X	F
		11.830	X	X	F
SAVIANO ANGELO	8.164		X	X	F
		8.164	X	X	F
SAVINI LAURA	16.911		X	X	F
		16.911	X	X	F
SAVINO GOZZOLI MARIA PIA	0		X	X	F
			X	X	F
- PER DELEGA DI MAGI FRANCO	2		X	X	F
- PER DELEGA DI BIANCHI MAGI FRANCA	6		X	X	F
- PER DELEGA DI MAGI ANDREA	4	12	X	X	F
SBRIZIOLO WALTER	7.436		F	F	F
		7.436	F	F	F
SCACCABAROZZI CLAUDIO	100		X	X	C
		100	X	X	C
SCACCABAROZZI GIORGIO MARCO	6.455		X	X	F
		6.455	X	X	F
SCACCABAROZZI OMAR	7.772		X	X	F
		7.772	X	X	F
SCACCHI GABRIELE	7.113		X	X	F
		7.113	X	X	F
SCACIHERI SARA	7.066		X	X	F
		7.066	X	X	F
SCAGLIA SIMONETTA	8.168		X	X	F
		8.168	X	X	F
SCAGLIONE ANGELO	100		X	X	C

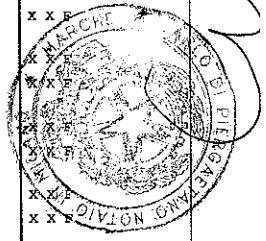

Elenco dei soci intervenuti all' Assemblea Straordinaria  
giorno 15/10/2016

DEL 14/10/2016 della Banca Popolare di Milano convocata in seconda convocazione il

NOMINATIVO AZIONISTA DELEGANTI E RAPPRESENTATI	Parziale	Totale	INDICAZIONI DEL VOTO		
			Straordinaria		
			1	2	3
- PER DELEGA DI SCAGLIONE VALENTINA	10		X	X	C
- PER DELEGA DI BOCCHIOLI ACHILLE	2.121		X	X	C
- PER DELEGA DI BOCCHIOLI LILIANA	1		X	X	C
SCAGLIONE MARIA PAOLA	8.345	2.232	X	X	F
- IN RAPPRESENTANZA DEL MINORE GARAVAGLIA ELISA	2		X	X	F
SCAGLIONE MATTIA	2.306	8.347	X	X	X
SCAGLIOTTI CRISTINA	560	2.306	X	X	F
- IN RAPPRESENTANZA DEL MINORE ZAMBELLI ANDREA	2		X	X	F
- IN RAPPRESENTANZA DEL MINORE ZAMBELLI LORENZO	2		X	X	F
- IN RAPPRESENTANZA DEL MINORE ZAMBELLI SIMONE	86		X	X	F
SCAIOLA PATRIZIA	100	650	X	X	F
SCAION TIZIANA	1	100	X	X	F
- IN RAPPRESENTANZA DEL MINORE DONA' CLAUDIO	1		X	X	F
SCALA SUSANNA	8.254	2	X	X	C
SCALERA ROBERTO	7.501	8.254	X	X	F
SCALMANI LUCA	13.193	7.501	X	X	F
SCALZINI ALESSANDRA	408	13.193	F	F	F
- PER DELEGA DI CANULLI ANNA RITA	8.717		F	F	F
- PER DELEGA DI BERNIERI DAMIANO	2		F	F	F
- PER DELEGA DI CANTALINI GIORGIO	16.945		F	F	F
- PER DELEGA DI CANTALINI LUCA	200		F	F	F
- PER DELEGA DI CANTALINI AURORA	136		F	F	F
- PER DELEGA DI BONANNI LUIGI	10.535		F	F	F
- PER DELEGA DI IANNUZZI GIUSEPPE	10.347		F	F	F
- PER DELEGA DI IANNUZZI LUDOVICA	2		F	F	F
- PER DELEGA DI LANZALONE GIOVANNI	220		F	F	F
- PER DELEGA DI BERNIERI CRISTINA	2		F	F	F
SCAMPINI CARMEN	100	47.514	X	X	C
- PER DELEGA DI			X	X	C

Elenco dei soci intervenuti all' Assemblée Straordinaria  
giorno 15/10/2016

DEL 14/10/2016 della Banca Popolare di Milano convocata in seconda convocazione il

	Parziale	Totale	INDICAZIONI DEL VOTO		
			Straordinaria		
			1	2	3
<b>NOMINATIVO AZIONISTA</b>					
<b>DELEGANTI E RAPPRESENTATI</b>					
SCALABRINO NAIKA	100		X	X	C
- PER DELEGA DI SCALABRINO GABRIELE	887		X	X	C
- PER DELEGA DI SCALABRINO ROBERTO	2.221		X	X	C
		3.308			
SCAMPINI WILLIAM LUIGI	8.303		X	X	F
		8.303			
SCANDALIATO ANDREA	8.989		F	F	C
		8.989			
SCANDROGLIO ELENA	8.145		X	X	F
		8.145			
SCANNAVINI TIZIANO DUBLIO	7.332		X	X	F
		7.332			
SCAPILLATI NICOLA	680		X	X	F
		680			
SCAPIN GIOVANNI	200		F	F	C
		200			
SCARABELLO PIERLUIGI	7.114		X	X	F
		7.114			
SCARAMUZZA ANDREA	7.548		X	X	F
		7.548			
SCARANGELLA SILVIA	8.839		X	X	C
		8.839			
SCARANO ANDREA	8.150		F	F	F
		8.150			
SCARAVAGGI MATTIA	2.099		X	X	F
		2.099			
SCARAVELLI CRISTINA	8.358		X	X	F
		8.358			
SCARDOVELLI GIULIANA	17.629		X	X	F
		17.629			
SCARDUZIO RENATO SERAFINO CORRADO	2.000		X	X	F
- PER DELEGA DI RAGAZZO RAFFAELE	5		X	X	F
- PER DELEGA DI CORRADO PAOLA	6.864		X	X	F
- PER DELEGA DI OTTONELLI SILVANA	15.521		X	X	F
- PER DELEGA DI GAMBAROTTA GIUSEPPE	8.472		X	X	F
- PER DELEGA DI BARCELLONA CRISTINA	6.971		X	X	F
- PER DELEGA DI GUAZZONE MARCO	8.100		X	X	F
- PER DELEGA DI FERSINI LAURA	8.463		X	X	F
- PER DELEGA DI VIOLA MARIA LUIGIA	8.464		X	X	F
- PER DELEGA DI PETTERINO GIORGIA	6.675		X	X	F
- PER DELEGA DI NACHIRA DANIELA	21.353		X	X	F
		92.888			
SCARIN MAURO	100		X	X	F

Elenco dei soci intervenuti all'Assemblea Straordinaria  
giorno 15/10/2016

DEL. 14/10/2016 della Banca Popolare di Milano convocata in seconda convocazione il

NOMINATIVO AZIONISTA DELEGANTI E RAPPRESENTATI	Parziale	Totale	INDICAZIONI DEL VOTO		
			Straordinaria		
			1	2	3
		100	X	X	F
SCARINGI DOMENICO	9.031		X	X	F
		9.931	X	X	F
SCARNATI STEFANIA	10.356		X	X	F
		10.356	X	X	C
SCARPARO GIANANTONIO	100		X	X	C
- PER DELEGA DI CERIOTTI ANNALISA	524		X	X	C
- PER DELEGA DI SCARPARO ALESSANDRA	2.000		X	X	C
		2.624	X	X	F
SCARPARO MATTEO	8.585		X	X	F
		8.585	F	F	C
SCARPELLI CINZIA FRANCESCA	334		F	F	C
		334	X	X	F
SCARPINI MARZIA	100		X	X	F
		100	X	X	F
SCARPINI VERONICA	6.894		X	X	F
		6.894	X	X	F
SCATIGNA ALESSANDRA	4.080		F	F	F
		4.080	F	F	F
SCAZZOSI PAOLO	9.367		X	X	C
		9.367	X	X	C
SCAZZOSI PIERO	4.640		F	F	C
		4.640	F	F	C
SCEVI FEDERICA	2		F	F	C
- PER DELEGA DI CIPELLI OSCAR	100		F	F	C
- PER DELEGA DI NICOLETTI CARLO	3.424		F	F	C
- PER DELEGA DI ROSSI CATERINA	1.575		F	F	C
- PER DELEGA DI DIORIO OLGA	9		F	F	C
- PER DELEGA DI SACCOMANI ALDO ENZO	8.124		F	F	C
- PER DELEGA DI IANNUCCI FRANCESCO	136		F	F	C
- PER DELEGA DI BIASINI SANDRO	2.720		F	F	C
		16.090	F	F	C
SCEVI GABRIELE	64		F	F	C
- PER DELEGA DI LIGUORI MAURO	11.033		F	F	C
- PER DELEGA DI SCEVI LORENZO	2		F	F	C
- PER DELEGA DI SIDOTI PINTO CHIARA	7.838		F	F	C
- PER DELEGA DI CHINOSI CRISTINA	389		F	F	C
- PER DELEGA DI MEAZZI ANGELO	257		F	F	C
- PER DELEGA DI VAI GIANCARLO	27.445		F	F	C
- PER DELEGA DI			F	F	C

Elenco dei soci intervenuti all' Assemblée Straordinaria  
giorno 15/10/2016

DEL 14/10/2016 della Banca Popolare di Milano convocata in seconda convocazione il

NOMINATIVO AZIONISTA DELEGANTI E RAPPRESENTATI	Parziale	Totale	INDICAZIONI DEL VOTO		
			Straordinaria		
			1	2	3
SONEGO SIMONE	1.360	48.388	F	F	C
SCHEGGIA DANIELE	2.050	2.050	X	X	F
SCHIAVI ALBERTO	8.480	8.480	X	X	C
SCHIAVI ROBERTA	8.592	8.592	X	X	F
SCHIAVON PAOLO	8.957	8.957	X	X	F
SCHIAVONE GABRIELLA	12.231	12.231	X	X	F
SCHIAVULLI DOMENICO	22.657	22.657	X	X	F
SCHIEPPATI SERGIO	406	406	X	F	X
SCHIPANI PIETRO	8.209	8.209	X	X	F
SCIARPELLETTI RAFFAELLA	8.182	8.182	X	X	F
SCIARRETTA DANIELE FULVIO	8.305	8.305	X	X	F
SCIAULINO PATRIZIA	3.000	3.000	X	X	F
SCIORELLI CESARE ALBERTO	9.511	9.511	X	X	F
SCIPPE FABRIZIO	6.837	6.837	X	X	F
SCIREA ILARIA	10	10	X	X	F
SCRIPOLI MICHELE	15.000	15.000	X	X	F
SCIUTTO SIMONA	14.506	14.506	X	X	F
SCOCCATI GLORIA	8.276	8.276	X	X	F
SCOTTI ANDREA	5.733	5.733	X	X	F
SCOTTI BARBARA MARIA	1.000	1.000	X	X	F
SCOTTI DANIELA	11.413	11.413	X	X	F
SCOTTI FABIO	9.547	9.547	X	X	F
SCOTTI MARCO LUIGI	8.296	8.296	X	X	F
SCOTTI SAMUELE	6.692	6.692	X	X	F

Elenco dei soci intervenuti all' Assemblée Straordinaria  
giorno 15/10/2016

DEL 14/10/2016 della Banca Popolare di Milano convocata in seconda convocazione il

NOMINATIVO AZIONISTA DELEGANTI E RAPPRESENTATI	Parziale	Totale	INDICAZIONI DEL VOTO		
			Straordinaria		
			1	2	3
		6.692	X	X	F
SCOTTI SILVANA	34.285		X	X	F
		34.285	X	X	F
SCOTTI SUSANNA	336		X	X	F
		336	X	X	F
SCUDELETTI ANNA	1		X	X	F
- PER DELEGA DI SCUDELETTI GIULIA	1		X	X	F
- PER DELEGA DI FINAZZI MARIO	1		X	X	F
- PER DELEGA DI FINAZZI MARIA GRAZIA	1		X	X	F
- PER DELEGA DI LODA PIERINA EMILIA	1		X	X	F
- PER DELEGA DI FINAZZI GIANLUCA	1		X	X	F
- PER DELEGA DI FINAZZI MARCO	1		X	X	F
- PER DELEGA DI LEANZA MONICA	1		X	X	F
- PER DELEGA DI CRESCINI ANDREA PAOLO	1		X	X	F
- PER DELEGA DI CRESCINI ELISA	1		X	X	F
- PER DELEGA DI LOCATELLI LUCIANO	652		X	X	F
		662	X	X	F
SCUDELETTI BENVENUTA	1		X	X	F
- PER DELEGA DI ARCHETTI ALESSIO	1		X	X	F
- PER DELEGA DI D'ALBA ANNA ROSA	9.504		X	X	F
- PER DELEGA DI MILANI SILVIA	1		X	X	F
- PER DELEGA DI CORNA CRISTINA	652		X	X	F
- PER DELEGA DI PIETROBONI MARISA	1		X	X	F
- PER DELEGA DI MATTOGNO CECILIA	11		X	X	F
- PER DELEGA DI MATTOGNO MATTEO	11		X	X	F
- PER DELEGA DI BERTOGLIO PIETRO	1		X	X	F
- PER DELEGA DI BRONZI ANDREA	2		X	X	F
- PER DELEGA DI BERTOGLIO ALESSANDRO	1		X	X	F
		10.186	X	X	F
SCUDIERI ANGELO	7.564		X	X	F
		7.564	X	X	F
SCUDO LIVIA	8.688		X	X	F
		8.688	X	X	F
SCUPILLITI SILVIA MARIA GABRIELLA	8.631		X	X	F
		8.631	X	X	F
SCURATI FERNANDO	1		X	X	F
- PER DELEGA DI TACCIA SCURATI ELENA	6		X	X	F
- PER DELEGA DI			X	X	F



Elenco dei soci intervenuti all' Assemblea Straordinaria  
giorno 15/10/2016

DEL 14/10/2016 della Banca Popolare di Milano convocata in seconda convocazione il

NOMINATIVO AZIONISTA DELEGANTI E RAPPRESENTATI	Parziale	Totale	INDICAZIONI DEL VOTO		
			Straordinaria		
			1	2	3
BELLUSCI MICHELE	864		X	X	F
- PER DELEGA DI BETTIN CHIARA	2		X	X	F
- PER DELEGA DI GHIONI FRANCESCA	2		X	X	F
		875			
SCURATI ROBERTA	338		X	X	F
		338	X	X	F
SCURATI SONIA	7.417		X	X	F
		7.417	X	X	F
SECCHI UMBERTO	20.000				
- PER DELEGA DI SORMANI ALESSIA	28.162		X	X	C
- PER DELEGA DI SECCHI ALDO	7		X	X	C
- PER DELEGA DI CASTIGLIONI ANGELO	78.053		X	X	C
- PER DELEGA DI SALVI ROSA	3.350		X	X	C
- PER DELEGA DI SECCHI PAOLA	13.600		X	X	C
- PER DELEGA DI CASTIGLIONI GIOVANNA	4.803		X	X	C
- PER DELEGA DI CASTIGLIONI GIUSEPPINA PIERINA	1.945		X	X	C
- PER DELEGA DI SECCHI SABRINA	3		X	X	C
- PER DELEGA DI MOLTENI GILBERTO	5.000		X	X	C
- PER DELEGA DI SARDANO MARIA NUNZIA	20.000		X	X	C
		174.923			
SEGAT LIDIA	9.833		X	X	F
		9.833	X	X	F
SEGNALINI AUGUSTO ROMEO	8.640		X	X	F
		8.640	X	X	F
SELLITRI TERESA ELENA	8.312		X	X	F
		8.312	X	X	F
SELMI FILIPPO ORSO	7.144		X	X	F
		7.144	X	X	F
SEMENTA FLORINDO	6.979		X	X	F
		6.979	X	X	F
SEMERARO LUCA	100		X	X	F
		100	X	X	F
SEMERARO TERESA	59.696		F	F	F
		59.696	F	F	F
SEMINO ALBERTO	175.000		X	X	F
		175.000	X	X	F
SEMINO MARIELLA	9.249		X	X	F
		9.249	X	X	F
SENSALARI MICHELE	1.517		X	X	C
		1.517	X	X	C
SENSALARI SERGIO	10.001		X	X	C
		10.001	X	X	C
SERAFIN DONATA	34.171		X	X	C

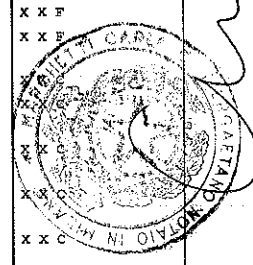

Elenco dei soci intervenuti all'Assemblea Straordinaria  
giorno 15/10/2016

DEL. 14/10/2016 della Banca Popolare di Milano convocata in seconda convocazione il

NOMINATIVO AZIONISTA DELEGANTI E RAPPRESENTATI	Parziale	Totale	INDICAZIONI DEL VOTO		
			Straordinaria		
			1	2	3
- PER DELEGA DI MONTI ROBERTO	302		X	X	C
- PER DELEGA DI GIUPPONI MARIA ANNA	42		X	X	C
- PER DELEGA DI MONTI STEFANIA	202		X	X	C
- PER DELEGA DI MONTI FLAVIO	402		X	X	C
- PER DELEGA DI RAVELLI MAURIZIO	302		X	X	C
- PER DELEGA DI GONELLA LAURA	449		X	X	C
- PER DELEGA DI CAPOFERRI ELSA	8.348		X	X	C
- PER DELEGA DI PUFFI PIERINA	3.260		X	X	C
- PER DELEGA DI GONELLA GIOVANNI	1.804		X	X	C
- PER DELEGA DI GENISE DOMENICO	2.075		X	X	C
SERAFIN EMANUELA	12.000	51.357	X	X	F
SERAFINI STEFANIA	8.127	12.000	X	X	F
SERBELLONI MILENA MARIA	2.158	8.127	X	X	F
SERINA GIUSEPPE	9.187	2.158	X	X	F
SERUGHETTI MATHIA	1	9.187	X	X	F
- PER DELEGA DI SERUGHETTI SIMONE MARIO	1		X	X	F
- PER DELEGA DI VALLE KATIA	6.996		X	X	F
- PER DELEGA DI SERUGHETTI OMAR	1		X	X	F
- PER DELEGA DI NOVALI STEFANIA	1		X	X	F
- PER DELEGA DI RUSCONI SIMONETTA	9.504		X	X	F
- PER DELEGA DI DI GIOIA ORONZO	100		X	X	F
- PER DELEGA DI PEZZINI MARCO	12.800		X	X	F
- PER DELEGA DI VALENTI ELENA	10.847		X	X	F
- PER DELEGA DI ROSSI CHRISTIAN	7.664		X	X	F
- PER DELEGA DI PRIORE SONIA SOCCORSA	11.386		X	X	F
SERVIDA CHIARA ANGELA	20.633	59.301	X	X	F
SERVIDATI FEDERICO	3.777	20.633	X	X	F
- PER DELEGA DI RINALDI ILARIA	11.873		X	X	F
- PER DELEGA DI SERVIDATI MARIA NOEMI	10.199		X	X	F
- PER DELEGA DI CREMONESI ADRIANA	2.000		X	X	F

Elenco dei soci intervenuti all' Assemblea Straordinaria  
giorno 15/10/2016

DEL 14/10/2016 della Banca Popolare di Milano convocata in seconda convocazione il

	Parziale	Totale	INDICAZIONI DEL VOTO		
			Straordinaria		
			1	2	3
<b>NOMINATIVO AZIONISTA</b>					
<b>DELEGANTI E RAPPRESENTATI</b>					
- PER DELEGA DI <b>SERVIDATI MARCO AQUILINO</b>	17	27.866	X	X	F
<b>SESENNA PAOLO</b>	100		X	X	F
			X	X	F
- PER DELEGA DI <b>COLOMBO DANIELA</b>	100		X	X	F
- PER DELEGA DI <b>COLOMBO FIORANGELA</b>	100		X	X	F
- PER DELEGA DI <b>MATTARELLO MONICA</b>	100		X	X	F
- PER DELEGA DI <b>ASSANDRI LAURA</b>	50.560		X	X	F
- PER DELEGA DI <b>CAVALLO DEBORA</b>	4.432		X	X	F
- PER DELEGA DI <b>VAZZANA GIUSEPPE</b>	7.082		X	X	F
- PER DELEGA DI <b>GAROFALO DARIO</b>	100	62.574	X	X	F
<b>SESTI ALESSANDRO</b>	50.000		X	X	C
			X	X	C
- PER DELEGA DI <b>SESTI ROBERTO</b>	886		X	X	C
- PER DELEGA DI <b>SESTI STEFANO</b>	7.067		X	X	C
- PER DELEGA DI <b>SESTI PAOLA CHIARA</b>	1.784		X	X	C
- PER DELEGA DI <b>RANUCCI RITA</b>	20.000		X	X	C
- PER DELEGA DI <b>SESTI ALESSIO</b>	1.705		X	X	C
- PER DELEGA DI <b>SESTI FEDERICO</b>	1.705	83.147	X	X	C
<b>SETARO SERGIO</b>	100		X	X	F
			X	X	F
- PER DELEGA DI <b>SETARO ARMANDO</b>	100	200	X	X	F
<b>SETARO STEFANO</b>	1		X	X	F
		1	X	X	F
<b>SETTECASI DANIELE</b>	8.372		X	X	F
		8.372	X	X	F
<b>SETTEMBRE VINCENZO</b>	9.314		X	X	F
			X	X	F
<b>SETTEMBRE VINCENZO</b>	32.314		X	X	F
		32.314	X	X	F
<b>SETTI ALESSANDRA</b>	7.846		X	X	F
		7.846	X	X	F
<b>SETTIMI GIUSEPPE</b>	500		F	F	F
		500	F	F	F
<b>SEVERGNINI GIANFRANCO</b>	14.574		X	X	F
		14.574	X	X	F
<b>SEVERINI MARIANO</b>	100		X	X	C
		100	X	X	C
<b>SEVERINO GIANLUCA</b>	10.732		X	X	F
		10.732	X	X	F
<b>SFONDRINI ELENA</b>	538		F	F	F
			F	F	F

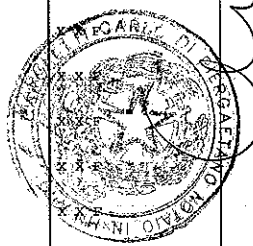

Elenco dei soci intervenuti all' Assemblée Straordinaria  
giorno 15/10/2016

DEL 14/10/2016 della Banca Popolare di Milano convocata in seconda convocazione il

NOMINATIVO AZIONISTA DELEGANTI E RAPPRESENTATI	Parziale	Totale	INDICAZIONI DEL VOTO					
			Straordinaria					
			1	2	3			
SFONDRINI TIZIANO	476	538				X X F		
						X X F		
SFORZI GIANLUCA	2.000	476				X X F		
						X X F		
- PER DELEGA DI FAMMONI GIUSEPPE	2					X X F		
- PER DELEGA DI SOCCI ANDREA	2					X X F		
- PER DELEGA DI SQUARZANTI GIANCARLO	7.119					X X F		
- PER DELEGA DI FAMMONI MARGHERITA	2					X X F		
- PER DELEGA DI BARONCELLI LAURO	652					X X F		
- PER DELEGA DI SELLATRI IGNAZIO ANTONIO	22					X X F		
- PER DELEGA DI SFORZI MANUELA	200					X X F		
- PER DELEGA DI LOMBARDI LIDA	5.990					X X F		
- PER DELEGA DI NESPECA TONINO	7.046					X X F		
SFORZI LOREDANO	21.149	23.035				X X F		
						X X F		
SFORZINI GIORGIO	141	21.149				X X C		
						X X C		
SGROI FRANCESCA	9.681	141				X X A		
						X X A		
SGROI ILARIA	13.127	9.681				X X F		
						X X F		
SGUERA ROSSELLA	7.195	13.127				X X F		
						X X F		
SGURELLI GERMANA	1.942	7.195				X X F		
						X X F		
SIANO VINCENZO	10.000	1.942				X X C		
						X X C		
- PER DELEGA DI FARES MASSIMO	2.314					X X C		
- PER DELEGA DI RUSSI GIUSEPPE	6.231					X X C		
- PER DELEGA DI MORI ALESSANDRO	27					X X C		
- PER DELEGA DI RUSSI ALESSANDRO	886					X X C		
- PER DELEGA DI SIGNORETTI FABIO	2.226					X X C		
- PER DELEGA DI SIANO MARINA	6.955					X X C		
SIBILIA ENRICO	83.622	28.639				X X C		
						X X C		
SIBILIO MARINA	9.313	83.622				X X F		
						X X F		
SIBONI GIOVANNI	1	9.313				X X F		
						X X F		
- PER DELEGA DI GALLO FRANCESCO	2.000					X X F		
- PER DELEGA DI						X X F		

Elenco dei soci intervenuti all' Assemblée Straordinaria  
giorno 15/10/2016

DEL 14/10/2016 della Banca Popolare di Milano convocata in seconda convocazione il

	Parziale	Totale	INDICAZIONI DEL VOTO		
			Straordinaria		
			1	2	3
<b>NOMINATIVO AZIONISTA</b>					
<b>DELEGANTI E RAPPRESENTATI</b>					
GALLO LUIGI	5.500		X	X	F
- PER DELEGA DI BREGA MATTEO	11	7.512	X	X	F
SICA BARBARA	6.480	6.480	X	X	F
		6.480	X	X	F
SICCHIERO NADIA	895	895	X	X	F
SICILIANI DEBORA	805	805	X	X	F
SIFACE MARIO	198	198	X	X	F
SIGNANI MARIO	2.720	2.720	X	X	F
- PER DELEGA DI TRACOGNA LUISA	100		X	X	F
- PER DELEGA DI SCARDOVELLI ARCHIMEDE	100		X	X	F
- PER DELEGA DI PERSANO ANDREA	100		X	X	F
- PER DELEGA DI BENVENUTO ANTONELLA	8.729		X	X	F
- PER DELEGA DI RAFFALDI MARCO	93.397		X	X	F
- PER DELEGA DI LUALDI MASSIMILIANO	109		X	X	F
- PER DELEGA DI ALBERINI STEFANO	886		X	X	F
- PER DELEGA DI MOTTA LUCA	17.627		X	X	F
- PER DELEGA DI SACCANI MASSIMO	49		X	X	F
- PER DELEGA DI SALIS LUCIA	49	123.866	X	X	F
SIGNORINI ROSSANA	10.210	10.210	X	X	F
SIGNORONI CESARE	886		X	X	F
- PER DELEGA DI SIGNORONI ANDREA	886		X	X	F
- PER DELEGA DI INVERNICI MATTEO	1		X	X	F
- PER DELEGA DI SIGNORONI ALESSANDRO	886		X	X	F
- PER DELEGA DI SIGNORONI CARLO	886		X	X	F
- PER DELEGA DI MUSSINELLI EMILIO	8.860		X	X	F
- PER DELEGA DI MUSSINELLI FRANCESCO	886		X	X	F
- PER DELEGA DI MARTINELLI MARIA	886		X	X	F
- PER DELEGA DI MARTINELLI ELEONORA	886		X	X	F
- PER DELEGA DI PATELLI CARLA	18.256		X	X	F
- PER DELEGA DI VIZZARDI FABIO	1	33.320	X	X	F
SILAURI ROBERTO	8.444	8.444	X	X	F
SILEONI LANDO MARIA	0		X	X	F



**NOMINATIVO AZIONISTA**

**DELEGANTI E RAPPRESENTATI**

- IN RAPPRESENTANZA DI  
MASCAGNI SERVIZI SRL  
- PER DELEGA DI  
QUAGLIA GIANGIACOMO  
in delega a MASCAGNI SERVIZI SRL  
- PER DELEGA DI  
BACCOLO MAURIZIO GIOVANNI BATTIS  
in delega a MASCAGNI SERVIZI SRL  
- PER DELEGA DI  
SANCHIRICO ROSY  
in delega a MASCAGNI SERVIZI SRL  
- PER DELEGA DI  
ZUMPANO DONATELLO  
in delega a MASCAGNI SERVIZI SRL  
- PER DELEGA DI  
SANCHIRICO COSIMA  
in delega a MASCAGNI SERVIZI SRL  
- PER DELEGA DI  
ALVARENZ ANTONIO  
in delega a MASCAGNI SERVIZI SRL

SILVA ADRIANO

- PER DELEGA DI  
SILVA GABRIELE

SILVA DANIELE

SILVA FABIO

- IN RAPPRESENTANZA DEL MINORE  
SILVA IRENE

SILVA ISACCO BARTOLOMEO SERGIO

SILVA NICOLO

- PER DELEGA DI  
SILVA CHIARA

SILVA PAOLO EMILIO

- IN RAPPRESENTANZA DEL MINORE  
SILVA MARTINA

SILVA RENATA

SILVELLI GIAMBATTISTA

SILVESTRI ANTONELLA

SILVESTRI CRISTINA

SILVESTRI FRANCO

SILVESTRINI CHRISTIAN

SILVESTRINI GABRIELE

Parziale Totale

Totale

**INDICAZIONI DEL VOTO**

**Straordinaria**

1 2 3

X X F

X X F

X X F

X X F

X X F

X X F

X X F

X X F

X X F

X X F

X X F

X X C

X X C

X X C

X X F

X X F

X X X

X X X

X X F

X X F

X X X

X X X

X X X

X X C

X X C

X X C

F F C

F F C

X X F

X X F

X X F

X X F

X X F

X X F

X X C

X X C

X X F

X X F

X X F

X X F

Elenco dei soci intervenuti all' Assembla Straordinaria  
giorno 15/10/2016

DEL 14/10/2016 della Banca Popolare di Milano convocata in seconda convocazione il

NOMINATIVO AZIONISTA DELEGANTI E RAPPRESENTATI	Parziale	Totale	INDICAZIONI DEL VOTO		
			Straordinaria		
			1	2	3
SILVI ALESSANDRO	287	3.576	X X F		
			X X F		
SIMEONE NICOLA	28.923	287	X X C		
			X X C		
SIMEONI MICHELA	7.568	28.923	X X F		
			X X F		
SIMIAND GIANNI	42.103	7.568	X X F		
			X X F		
SIMONAZZI GIUSEPPINA	16.691	42.103	X X F		
			X X F		
SIMONE ANGELA	20.000	16.691	X X F		
			X X F		
- PER DELEGA DI DI PRIMIO SEBASTIAN	2		X X F		
- PER DELEGA DI DI PRIMIO CARLO MARIA	2		X X F		
- PER DELEGA DI GIORGI LORENZO	1.124		X X F		
- PER DELEGA DI BIELLA PIETRO	10.865		X X F		
- PER DELEGA DI MOSCONI SILVIA	7.412		X X F		
SIMONE FRANCESCA	4.010	39.405	X X F		
			X X F		
SIMONELLI GIANCARLO	600	4.010	X X C		
			X X C		
- PER DELEGA DI TORCOLINI ANDREA	7.888		X X C		
- PER DELEGA DI ZIZOLA CARLA	5		X X C		
- PER DELEGA DI SIMONELLI FABRIZIO	148		X X C		
- PER DELEGA DI FERRAZZI LIVIA	10.632		X X C		
- PER DELEGA DI ALTERIO GIUSEPPE	5		X X C		
- PER DELEGA DI CIPOLLONE PIERO	3.004		X X C		
- PER DELEGA DI VALENTINI MAURIZIO	1.000		X X C		
- PER DELEGA DI ERCOLI ROSSANA	3.839		X X C		
- PER DELEGA DI CARDUCCI ORNELLA	326		X X C		
- PER DELEGA DI VALENTINI GIUSEPPINA	68		X X C		
SIMONETTA PAOLA	7.401	27.515	X X F		
			X X F		
SIMONI NICOLETTA	10	7.401	F F A		
			F F A		
- IN RAPPRESNTANZA DEL MINORE CARUSO DAVIDE	10		F F A		
SINA ANTONIO	5.247	20	X X F		
			X X F		
SINIGARDI SILVIA	17.499	5.247	X X F		
			X X F		
		17.499			

Filco dei soci intervenuti all' Assemblée Straordinaria  
giorno 15/10/2016

DEL 14/10/2016 della Banca Popolare di Milano convocata in seconda convocazione il

	Parziale	Totale	INDICAZIONI DEL VOTO		
			Straordinaria		
			1	2	3
<b>NOMINATIVO AZIONISTA</b>					
<b>DELEGANTI E RAPPRESENTATI</b>					
SINISI ANNALISA	1			X	X F
				X	X F
SIOLI ANTONIO	12.733	1		X	X C
				X	X C
- PER DELEGA DI SIOLI ALESSANDRO	182			X	X C
- PER DELEGA DI SIOLI ELISABETTA	184			X	X C
- PER DELEGA DI MUSAZZI ROBERTA	983			X	X C
- PER DELEGA DI SIOLI ENRICA	16.644	30.726		X	X C
SIPOLI CARMINE	1			F	F F
				F	F F
SIRACUSANO BRUNO	2.720	1		F	F F F
				F	F F F
SIRITO PATRIZIA	8.104	2.720		X	X F
				X	X F
SIRONI AUGUSTO	1.294	8.104		X	X F
				X	X F
SIRONI LAURA	6.956	1.294		X	X F
				X	X F
SIRONI LUCA	23.968	6.956		X	X F
				X	X F
- IN RAPPRESENTANZA DEL MINORE SIRONI MATTEO ALESSIO	2	23.970		X	X F
SIRONI STEFANO	8.441			X	X F
				X	X F
SISTO ALBERTO	7.108	8.441		X	X F
				X	X F
SIVALLI CRISTINA	10.061	7.108		X	X F
				X	X F
SIVIERO DINO	5.671	10.061		X	X F
				X	X F
SIVIERO GIUSEPPE	575	5.671		X	X F
				X	X F
SIVIERO MARILENA	16.761	575		F	F C
				F	F C
- IN RAPPRESENTANZA DEL MINORE ANFURIO MATTEO	2	16.763		F	F C
SLAVAZZA PAOLO	8.503			X	X F
				X	X F
SMERIERI LINA	1.000	8.503		X	X C
				X	X C
- PER DELEGA DI GERMANO DARIO	38			X	X C
- PER DELEGA DI LUI LINO	2.000			X	X C
- PER DELEGA DI LUI MAURIZIO	8.572			X	X C
- PER DELEGA DI LUI CLAUDIO	3.784			X	X C
- PER DELEGA DI					



Elenco dei soci intervenuti all' Assemblée Straordinaria  
giorno 15/10/2016

DEL 14/10/2016 della Banca Popolare di Milano convocata in seconda convocazione il

	Parziale	Totale	INDICAZIONI DEL VOTO		
			Straordinaria		
			1	2	3
NOMINATIVO AZIONISTA					
DELEGANTI E RAPPRESENTATI					
GERMANO ENRICO	4.430		X	X	C
		19.824			
SOCCIO PAOLA	12.924		X	X	F
		12.924	X	X	F
SOFFIENTINI MANUELA	2.000		F	F	F
		2.000	F	F	F
SOFRITTI MARCELLA	10.947		X	X	F
		10.947	X	X	F
SOLA BARBARA	13.083		X	X	F
		13.083	X	X	F
SOLDA' BIANCA LARA	6.422		F	F	F
		6.422	F	F	F
SOLDATINO MANUELA	7.610		X	X	F
		7.610	X	X	F
SOLDI CRISTINA	4.428		X	X	F
		4.428	X	X	F
SOLDI MAURIZIO	187		X	X	C
			X	X	C
- PER DELEGA DI PAGANI SERGIO VITTORIO	5.546		X	X	C
- PER DELEGA DI PIATTI MARILENA	551		X	X	C
- PER DELEGA DI SCISCIOLO MICHELE	500		X	X	C
		6.784			
SOLIMANDO CHIARA	8.609		X	X	F
		8.609	X	X	F
SOLIMENO PAOLO	100		X	X	F
		100	X	X	F
SOLINAS PAOLO ANTONIO	8.003		F	F	F
		8.003	F	F	F
SOLLEONE MARIA FRANCESCA	1		X	X	F
		1	X	X	F
SOMASCHINI ANGELO	21.400		X	X	C
			X	X	C
- PER DELEGA DI DELLA VEDOVA ERMANNO	20.832		X	X	C
- PER DELEGA DI SOMASCHINI MICHELA	324		X	X	C
		42.556			
SOMMA ROBERTO	12.355		X	X	F
		12.355	X	X	F
SOMMACAL ANGELO	886		X	X	C
			X	X	C
- PER DELEGA DI LURAGHI GUIDO	2.604		X	X	C
- PER DELEGA DI ZANIN MARA	700		X	X	C
		4.190			
SOMMAVILLA NADIA	11.715		X	X	F
		11.715	X	X	F
SONCINI EDOARDO FERRUCCIO	4.183		X	X	X
		4.183	X	X	X
SONVICO ANNAMARIA	66		X	X	F



Elenco dei soci intervenuti all' Assemblée Straordinaria  
giorno 15/10/2016

DEL 14/10/2016 della Banca Popolare di Milano convocata in seconda convocazione il

NOMINATIVO AZIONISTA DELEGANTI E RAPPRESENTATI	Parziale	Totale	INDICAZIONI DEL VOTO		
			Straordinaria		
			1	2	3
		66	X	X	F
SONVICO GILBERTO	9.485		X	X	F
		9.485	X	X	F
SOPPELSA ROBERTO	0		X	F	F
- PER DELEGA DI PASQUALINI MIRCA	2.024		X	F	F
		2.024	X	F	F
SORAGNESE VINCENZO	112		X	X	F
		112	X	X	F
SORAGNI MARINA	6.935		X	X	F
		6.935	X	X	F
SORBARA CLAUDIO	7.071		X	X	F
		7.071	X	X	F
SORDELLO GIOVANNI	215.000		F	F	F
		215.000	F	F	F
SORDI LAURA	8.839		X	F	F
		8.839	X	F	F
SORGATO CLAUDIO	73		X	X	C
			X	X	C
- PER DELEGA DI GUIDOTTI BRUNA	20.072		X	X	C
- PER DELEGA DI NATALONI ESTER MARICA	374		X	X	C
		20.519	X	X	C
SORMANI SAULA	344		X	X	F
		344	X	X	F
SORRENTINO DANIEL	8.416		X	X	F
		8.416	X	X	F
SORRENTINO EMANUELA MARIA	313		X	X	F
		313	X	X	F
SORZI MARIANNA	198		X	X	F
		198	X	X	F
SOTTOCORNOLA MARIA LUISA	9.063		X	X	F
		9.063	X	X	F
SPADA MARCO	9.576		X	X	F
		9.576	X	X	F
SPADA MARIA GRAZIA	10.434		X	X	F
		10.434	X	X	F
SPADA VALERIA	10.396		X	X	F
			X	X	F
- IN RAPPRESENTANZA DEL MINORE BREVI ALESSIA	202		X	X	F
		10.598	X	X	F
SPAGNOLI GIANANTONIO	1.000		X	X	C
			X	X	C
- PER DELEGA DI PETTIO VINCENZO	82.958		X	X	C
- PER DELEGA DI FIAMMENGHI CARLO	100		X	X	C
- PER DELEGA DI BANZI ALBA	5		X	X	C
		84.063	X	X	C
SPAGNOLI ROBERTO	27.384		X	X	F

Elenco dei soci intervenuti all' Assemblea Straordinaria  
giorno 15/10/2016

DEL 14/10/2016 della Banca Popolare di Milano convocata in seconda convocazione il

NOMINATIVO AZIONISTA DELEGANTI E RAPPRESENTATI	Parziale	Totale	INDICAZIONI DEL VOTO		
			Straordinaria		
			1	2	3
		27.384	X	X	F
SPAGNOLI STEFANO	6.886		X	X	F
		6.886	X	X	F
SPAGNOLO LUCA	100		X	X	F
			X	X	F
- PER DELEGA DI CAMPAGNONI MARTINA	2		X	X	F
		102	X	X	F
SPALLONE ANTONIO	9.009		X	X	F
		9.009	X	X	F
SPANO' DOMENICO	100		X	X	F
			X	X	F
- PER DELEGA DI SPANO LORENZO	2		X	X	F
- PER DELEGA DI ZANI MAURIZIO	10		X	X	F
- PER DELEGA DI COSSA ANNA MARIA	100		X	X	C
		212	X	X	C
SPANO' MATTEO	34		X	X	F
		34	X	X	F
SPECCHIO GIUSEPPE	37.968		X	X	C
			X	X	C
- PER DELEGA DI MATRELLA COSIMO BIAGIO	9.322		X	X	C
- PER DELEGA DI SPECCHIO MARIA CRISTINA	666		X	X	C
- PER DELEGA DI MATRELLA LUCREZIA	16.221		X	X	C
- PER DELEGA DI CARRER VITTORIO	101		X	X	C
- PER DELEGA DI INGINO ALFREDO	2.437		X	X	C
- PER DELEGA DI MOBILIO RICCARDO	16.299		X	X	C
- PER DELEGA DI ORDINE GIUSEPPE	8.977		X	X	C
- PER DELEGA DI LEGGIERI FERNANDO	1.207		X	X	C
- PER DELEGA DI SPECCHIO NICOLA	900		X	X	C
- PER DELEGA DI SCAPPINI EMO	1.928		X	X	C
SPECCHIO GIUSEPPE	1.204		X	X	C
			X	X	C
- PER DELEGA DI GRASSO ANDREA GIACOMO	7.105		X	X	C
- PER DELEGA DI BERTUZZI FERNANDO	41.025		X	X	C
- PER DELEGA DI CUSIMANO MARIA CONCETTA	100		X	X	C
- IN RAPPRESENTANZA DEL MINORE BERGAMASCHI SOFIA	100		X	X	C
- PER DELEGA DI BERTONE ALDO	100		X	X	C
- PER DELEGA DI BORZI GIOVANNI	14.931		X	X	C
- PER DELEGA DI TONON GIANLUCA	6.956		X	X	C
- PER DELEGA DI BENTIVOGLIO ANDREA	6.894		X	X	C
- PER DELEGA DI GIACCONI SERGIO	122		X	X	C
- PER DELEGA DI			X	X	C

	Parziale	Totale	INDICAZIONI DEL VOTO		
			Straordinaria		
			1	2	3
NOMINATIVO AZIONISTA DELEGANTI E RAPPRESENTATI					
FERRARIO GIUSEPPINA	1.000		X	X	C
SPECIALE MARIO ANTONIO	1.000	79.537	F	F	X
			F	F	X
SPERA MARIA	7.061	1.000	X	X	F
			X	X	F
SPERANDEO FILIPPO TOMAS	4.833	7.061	X	X	F
			X	X	F
SPERANZA GIULIO	8.532	4.833	X	X	F
			X	X	F
SPERONI ALESSANDRO	1.304	8.532	F	F	C
			F	F	C
SPERONI NADIA	2.880	1.304	X	X	F
			X	X	F
SPEZIALI GAETANO	21	2.880	F	F	C
			F	F	C
SPICCIA LORETTA	9.083	21	F	F	F
			F	F	F
SPINA EMILIO	8.028	9.083	X	X	F
			X	X	F
SPINELLI PAOLO	28.892	8.028	X	X	F
			X	X	F
SPINELLI SILVIA	7.560	28.892	X	X	F
			X	X	F
SPINI DANIELE	8.868	7.560	X	X	F
			X	X	F
SPINI GIUSEPPE	58.941	8.868	X	X	F
			X	X	F
- PER DELEGA DI LORENZINI CRISTINA	10.544	69.485	X	X	F
SPINI MICHELE	8.602		F	F	F
			F	F	F
- IN RAPPRESENTANZA DEL MINORE SPINI GIULIA	2	8.604	F	F	F
SPINOLO RICCARDO	7.755		X	X	F
			X	X	F
SPOZIO STEFANIA	18.638	7.755	X	X	F
			X	X	F
SPREAFICO GIORGIO	12.392	18.638	X	X	F
			X	X	F
SPROCATTI GERMANO	2.000	12.392	X	X	X
			X	X	X
SPROCATTI MATTIA	8.406	2.000	X	X	F
			X	X	F
SQUARCIOTTA VITTORIA	15.617	8.406	X	X	F
			X	X	F
SQUARZANTI MASSIMILIANO	8.228	15.617	X	X	F
			X	X	F

Elenco dei soci intervenuti all' Assemblée Straordinaria  
giorno 15/10/2016

DEL 14/10/2016 della Banca Popolare di Milano convocata in seconda convocazione il

NOMINATIVO AZIONISTA DELEGANTE E RAPPRESENTATI	Parziale	Totale	INDICAZIONI DEL VOTO		
			Straordinaria		
			1	2	3
SQUILLACE DONATO	12.741	8.228	X X F		
			X X F		
SQUIZZATO FLAVIO	2.211	12.741	X X C		
			X X C		
STAFFONI GIOVANNI	15.000	2.211	X X F		
- PER DELEGA DI STAFFONI LUCA	100	15.100	X X C		
STAGNI FRANCESCA	163	163	X X C		
STAMPINI ROBERTA	9.823	9.823	X X F		
STARTARI CARMELINA	12.239	12.239	X X F		
			X X F		
STAVOLE BRUNO ANGELO	10.041	12.239	X X C		
			X X C		
- PER DELEGA DI PACIOTTI AUGUSTO	828		X X C		
- PER DELEGA DI MAZZARELLA ANDREA	1.000		X X C		
- PER DELEGA DI STAVOLE ANTONIO	1.478		X X C		
- PER DELEGA DI MAZZARELLA LUCIANO	2.555		X X C		
- PER DELEGA DI NUCCETELLI CARMELA	5.781		X X C		
- PER DELEGA DI STAVOLE GIUSEPPINA	274	21.957	X X C		
STECCA ERMINIO FRANCESCO	109.450		X X C		
			X X C		
- PER DELEGA DI COLOMBO SALVATORE	1.512	110.962	X X C		
STEFANETTO PAOLA	17.209	17.209	X X F		
			X X F		
STEFANI CHIARA	387	387	X X F		
			X X F		
STEFANI CLAUDIO DOMENICO	30.426		X X F		
			X X F		
- IN RAPPRESENTANZA DEL MINORE STEFANI LEONARDO	2	30.428	X X F		
STEFANI FRANCESCO	7.583	7.583	X X F		
			X X F		
STEFANI STEFANO	4.403		X X C		
			X X C		
- PER DELEGA DI CARETTO LUCIA	445		X X C		
- PER DELEGA DI BOSISIO ENRICA ANGELA MARIA	100.000		X X C		
- PER DELEGA DI MAZZETTI MORENA	2.995		X X C		
- PER DELEGA DI PANIGADA ROBERTO	1.453		X X C		
- PER DELEGA DI PANIGADA ALFONSINO	714		X X C		
- PER DELEGA DI BOTTESINI ALESSANDRO	173		X X C		



Elenco dei soci intervenuti all' Assemblée Straordinaria  
giorno 15/10/2016

DEL 14/10/2016 della Banca Popolare di Milano convocata in seconda convocazione il

NOMINATIVO AZIONISTA DELEGANTI E RAPPRESENTATI	Parziale	Totale	INDICAZIONI DEL VOTO		
			Straordinaria		
			1	2	3
- PER DELEGA DI BIANCHI MAURIZIA	6		X	X	C
- PER DELEGA DI PEROTTI MARIA	589		X	X	C
- PER DELEGA DI ROCHA CLAUDIA CRISTINA	1.000		X	X	C
- PER DELEGA DI FOLCO EMANUELA MARIA	2.720		X	X	C
STEFFANINI ANDREA LUCIANO	7.404	114.498	X	X	C
		7.404	X	X	C
STEFFENINI ANNALIA	11.822		X	X	C
		11.822	X	X	C
STELLA ANDREA	2		X	X	F
			X	X	F
- PER DELEGA DI ORTONE LAURA	2		X	X	F
- PER DELEGA DI IACHETTI FABRIZIO	8.583		X	X	F
- PER DELEGA DI ORTONE MONICA	2		X	X	F
- PER DELEGA DI GIANI AMBRA	2		X	X	F
- PER DELEGA DI CEPPI ROBERTA	7.441		X	X	F
- PER DELEGA DI PATARNELLO FRANCA	9.089		X	X	F
- PER DELEGA DI MARIANI MARINO GIUSEPPE	100		X	X	F
- PER DELEGA DI UGENTO FABIO	13.142		X	X	F
- PER DELEGA DI CERIANI PIETRO	300		X	X	F
- PER DELEGA DI NINFA GIUSEPPE	1		X	X	F
STELLA ANTONELLA ANNA	8.312	38.664	X	X	F
		8.312	X	X	F
STELLA FRANCO	1.956		F	F	F
		1.956	F	F	F
STELLA ROLANDO	6.949		X	X	C
		6.949	X	X	C
STELLUTI LUCIA	9.887		X	X	F
		9.887	X	X	F
STILLO FRANCESCO	100		X	X	C
			X	X	C
- PER DELEGA DI RITONDALE FRANCESCA	7.685		X	X	C
STIO CARMELA	100	7.785	X	X	F
			X	X	F
- PER DELEGA DI PIOVANI INES DINA	100		X	X	F
- PER DELEGA DI BOSIO ALESSANDRA	100		X	X	F
- PER DELEGA DI PIOVANI GRAZIANO	100		X	X	F
- PER DELEGA DI NODARI MARIO	100		X	X	F
- PER DELEGA DI FRIGERIO GABRIELE	100		X	X	F
- PER DELEGA DI FOSTINELLI FELICE	100		X	X	F

Elenco dei soci intervenuti all' Assemblée Straordinaria  
giorno 15/10/2016

DEL 14/10/2016 della Banca Popolare di Milano convocata in seconda convocazione il

	Parziale	Totale	INDICAZIONI DEL VOTO		
			Straordinaria		
			1	2	3
<b>NOMINATIVO AZIONISTA</b>					
<b>DELEGANTI E RAPPRESENTATI</b>					
- PER DELEGA DI FOSTINELLI ELISABETTA	100		X	X	F
- PER DELEGA DI FABBIAN ANTONELLA	100		X	X	F
- PER DELEGA DI DAMIOLINI SIMONE	100		X	X	F
- PER DELEGA DI BRONTESI TIZIANA	100		X	X	F
		<b>1.100</b>			
<b>STIO GAETANO</b>	2.000				
- PER DELEGA DI CASIRAGHI ANDREA	100		X	X	F
- PER DELEGA DI GULLI MANUELA	652		X	X	F
- PER DELEGA DI MINUTILLO IGNAZIO	100		X	X	F
- PER DELEGA DI VIDONE MICHELA	7.661		X	X	F
- PER DELEGA DI ANELLI GIANFRANCO	100		X	X	F
- PER DELEGA DI ZAMBELLO GRAZIELLA	17.729		X	X	F
- PER DELEGA DI PILIA ILARIA	12.626		X	X	F
- PER DELEGA DI MARGANI VALTER	2.060		X	X	F
- PER DELEGA DI PARISI FLORIA	6.818		X	X	F
- PER DELEGA DI IONNI ADELINA	652		X	X	F
		<b>50.498</b>			
<b>STIO RENZO</b>	100		X	X	F
			X	X	F
- PER DELEGA DI VISINONI VITTORIA	100		X	X	F
- PER DELEGA DI BETTI DIEGO	100		X	X	F
- PER DELEGA DI ANDREOLI SABRINA	100		X	X	F
		<b>400</b>			
<b>STOCCO MASSIMILIANO</b>	2.007		X	X	F
			X	X	F
		<b>2.007</b>			
<b>STRADA DANIELE</b>	10.213		X	X	F
			X	X	F
		<b>10.213</b>			
<b>STRADA MARIA LETIZIA</b>	9.659		X	X	C
			X	X	C
		<b>9.659</b>			
<b>STRADA MARIA LUISA</b>	100		F	F	F
			F	F	F
		<b>100</b>			
<b>STRADA ROSANNA</b>	737		X	X	F
			X	X	F
		<b>737</b>			
<b>STRADA STEFANO</b>	5.000		X	X	C
			X	X	C
		<b>5.000</b>			
<b>STRAFILE GERARDO</b>	11.704		X	X	C
			X	X	C
		<b>11.704</b>			
- IN RAPPRESENTANZA DEL MINORE STRAFILE VALERIA	2		X	X	C
		<b>11.706</b>			
<b>STRANCI ANNA</b>	9.384		X	X	F
			X	X	F
		<b>9.384</b>			
<b>STRANEO GIUSEPPE</b>	8.658		X	X	F
			X	X	F

Elenco dei soci intervenuti all'Assemblea Straordinaria  
giorno 15/10/2016

DEL 14/10/2016 della Banca Popolare di Milano convocata in seconda convocazione il

NOMINATIVO AZIONISTA DELEGANTI E RAPPRESENTATI	Parziale	Totale	INDICAZIONE DEL VOTO		
			Straordinaria		
			1	2	3
STRANIERO EMANUELE GIANLUCA	965	8.658	X	X	F
			X	X	F
STRANO LUIGI	1.000	965	F	F	F
			F	F	F
STRENGTHETTO NICOLA	10	1.000	X	X	F
			X	X	F
STRIANESE CARMINE	8.145	10	X	X	F
			X	X	F
STROZZI STEFANIA	147	8.145	X	X	F
			X	X	F
STRPIN CERVO DULJANA	2.638	147	X	X	C
			X	X	C
STUANI ROBERTO GIULIO	100	2.638	X	X	F
			X	X	F
- PER DELEGA DI ARENA BENEDETTA	12.128		X	X	F
- PER DELEGA DI LAZZARINI FLAVIO	9.558	21.786	X	X	F
STUCCHI ALESSIA	39		X	X	F
			X	X	F
STUCCHI CRISTINA	8.608	39	X	X	F
			X	X	F
STUCCHI ELENA	30	8.608	X	X	F
			X	X	F
STUCCHI FABRIZIO	7.060	30	X	X	F
			X	X	F
STUCCHI FEDERICA	423	7.060	F	F	F
			F	F	F
STUCCHI GIUSEPPE	19.239	423	F	F	F
			F	F	F
STUCCHI LUIGI	1.469	19.239	X	X	C
			X	X	C
STUCCHI MARCO	8.367	1.469	X	X	C
			X	X	C
STUCCHI PAOLO	11.984	8.367	X	X	F
			X	X	F
STUCCHI ROBERTO	40.000	11.984	F	F	C
			F	F	C
STUCCHI SILVIA	11.901	40.000	X	X	F
			X	X	F
STUPPINI ANNALISA	18.169	11.901	X	X	F
			X	X	F
SUARDI FABIO	7.796	18.169	X	X	F
			X	X	F
SUDATI GIAMPIETRO	2.000	7.796	F	F	C
			F	F	C
- PER DELEGA DI SUDATI STEFANO GIOVANNI	2.600		F	F	C



Elenco dei soci intervenuti all' Assemblée Straordinaria  
giorno 15/10/2016

DEL 14/10/2016 della Banca Popolare di Milano convocata in seconda convocazione il

	Parziale	Totale	INDICAZIONI DEL VOTO		
			Straordinaria		
			1	2	3
<b>NOMINATIVO AZIONISTA</b>					
<b>DELEGANTI E RAPPRESENTATI</b>					
- PER DELEGA DI CANEVARI MARIA CECILIA	1.304		F	F	C
- PER DELEGA DI SUDATI ALESSANDRO SIMONE	1.152		F	F	C
<b>SUMA SIMONA</b>	160		X	X	F
		160	X	X	F
<b>SUMMO GIUSTINA TIZIANA</b>	35.173		X	X	F
		35.173	X	X	F
<b>SZOCS DANIELA</b>	10.658		X	X	F
		10.658	X	X	F
<b>TABACCO PAOLO</b>	200.000		F	F	F
		200.000	F	F	F
<b>TABASSO PAOLA</b>	10.122		X	X	F
		10.122	X	X	F
<b>TABOGA VALENTINO</b>	10.000		F	F	F
			F	F	F
- PER DELEGA DI INVERNIZZI MARIA LAURA	1.000		F	F	F
- PER DELEGA DI BONFANTI OSVALDO	9.097		F	F	F
		20.097	F	F	F
<b>TACCA ANDREA</b>	6.949		X	X	F
		6.949	X	X	F
<b>TACCANI LUCIANO DONATO</b>	21.527		F	F	F
		21.527	F	F	F
<b>TADDEI ELEONORA</b>	300		X	X	F
		300	X	X	F
<b>TADINI ALFREDO</b>	8.691		X	X	F
			X	X	F
- IN RAPPRESENTANZA DEL MINORE TADINI SOFIA	204		X	X	F
		8.895	X	X	F
<b>TADINI MATTEO LUCIANO</b>	204		X	X	F
			X	X	F
- PER DELEGA DI ESPOSITO UMBERTO	10.764		X	X	F
- PER DELEGA DI DAINO GIACOMO	1.360		X	X	F
- PER DELEGA DI COTTI FRANCO	9.511		X	X	F
- PER DELEGA DI ESPOSITO PAOLA ANNAMARIA	2.155		X	X	F
- PER DELEGA DI TAPELLA IRENE	100		X	X	F
- PER DELEGA DI RIPARI TIZIANA	8.629		X	X	F
- PER DELEGA DI RONCHETTI PAOLO	144		X	X	F
- PER DELEGA DI LODIGIANI LUIGI	100		X	X	F
- PER DELEGA DI SALZARULO ANDREA GIUSEPPE	7.133		X	X	F
- PER DELEGA DI RESTELLI ELENA FIORELLA	1.360		X	X	F
		41.460	X	X	C
<b>TAGLIABUE ALBINA</b>	6.450		X	X	C
		6.450	X	X	C
<b>TAGLIABUE CARLO</b>	947		F	F	C
			F	F	C

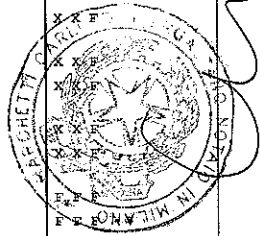

Elenco dei soci intervenuti all' Assemblée Straordinaria  
giorno 15/10/2016

DEL 14/10/2016 della Banca Popolare di Milano convocata in seconda convocazione il

NOMINATIVO AZIONISTA DELEGANTI E RAPPRESENTATI	Parziale	Totale	INDICAZIONI DEL VOTO		
			Straordinaria		
			1	2	3
		947			
TAGLIABUE CRISTINA	340		X	X	F
		340	X	X	F
TAGLIABUE FEDERICA	642		X	X	F
		642	X	X	F
TAGLIABUE LUISELLA	26.149		X	X	F
		26.149	X	X	F
TAGLIABUE MASSIMO	6.899		X	X	F
			X	X	F
TAGLIABUE MASSIMO	3		X	X	C
			X	X	C
- PER DELEGA DI TAGLIABUE ALESSIO	11		X	X	C
- PER DELEGA DI TAGLIABUE STEFANO	11		X	X	C
- PER DELEGA DI TAGLIABUE CHIARA	310		X	X	C
- PER DELEGA DI MASCHELI GIANMARIO	1.952		X	X	C
- PER DELEGA DI GIORGI FRANCESCO	10		X	X	C
- PER DELEGA DI XHULI EVJONTA	10		X	X	C
		2.307			
TAGLIABUE MAURA	7.592		X	X	F
			X	X	F
- IN RAPPRESENTANZA DEL MINORE SPREAFICO AMALIA	888		X	X	F
- IN RAPPRESENTANZA DEL MINORE SPREAFICO VANESSA	886		X	X	F
		9.366			
TAGLIAFERRI GIANCARLO	13.741		X	X	C
			X	X	C
- PER DELEGA DI COSTANTINI MARIA TERESA	893		X	X	C
		14.634			
TAGLIAFERRI MAURO	8.282		X	X	F
		8.282	X	X	F
TAGLIAFERRO EMANUELA	14.006		X	X	F
		14.006	X	X	F
TAGLIAFICO LUCA	6.670		X	X	F
		6.670	X	X	F
TAGLIANI ROBERTO	11.360		X	X	F
		11.360	X	X	F
TAGLIAVINI NICOLA	6.691		X	X	F
		6.691	X	X	F
TAGLIORETTI CRISTINA MAURIZIA	17.490		F	F	F
		17.490	F	F	F
TAIANA PIERSILLA	23.280		X	X	F
		23.280	X	X	F
TALAMONA ANTONIO	1.093		X	X	C
		1.093	X	X	C
TALARICO FELICE ANTONIO	29.128		X	X	F
		29.128	X	X	F
TALIANO GRASSO LUISA	100		X	X	F
			X	X	F

Elenco dei soci intervenuti all' Assemblée Straordinaria  
giorno 15/10/2016

DEL 14/10/2016 della Banca Popolare di Milano convocata in seconda convocazione il

NOMINATIVO AZIONISTA DELEGANTI E RAPPRESENTATI	Parziale	Totale	INDICAZIONI DEL VOTO		
			Straordinaria		
			1	2	3
TALINI FILIPPO	213	100	X X F		
		213	X X F		
TALLARICO MARIO	1.000		X X C		
- PER DELEGA DI LOZZA CLAUDIO	1	1.001	X X C		
TAMAGNINI GIORGIO	44.006		X X C		
- PER DELEGA DI COLOMBO CARMEN	1.000	45.006	X X C	*	
TAMAGNINI LUIGI MARIA ANGELO	123		X X F		
			X X F		
- PER DELEGA DI MICOLI SARA	2		X X F		
- PER DELEGA DI MICOLI JACOPO NICOLO	2		X X F		
- PER DELEGA DI MICOLI TOMMASO	2		X X F		
- PER DELEGA DI MICOLI RUBEN GIUSEPPE	2		X X F		
- PER DELEGA DI TAMAGNINI ELISABETTA MARIA AGNESE	500	631	X X F		
TAMANI PIERLUIGI ALBERTO	7.615	7.615	X X F		
			X X F		
TAMASIA DARIO	1	1	X X X		
			X X X		
TAMBORRA LUCA MICHAEL	7.887		X X F		
		7.887	X X F		
TAMBURRINI TELESFORO	10		X X C		
			X X C		
- PER DELEGA DI RIZZOLIO SILVIA	10	20	X X C		
TAMMA FRANCESCA	1.566		X F F		
		1.566	X F F		
TANDA DANIELE	8.566		X X F		
		8.566	X X F		
TANDOI LUIGI	9.431		X X F		
		9.431	X X F		
TANTERA RENATO	7.401		X X F		
		7.401	X X F		
TAORMINA GIUSEPPE	8.609		X X F		
		8.609	X X F		
TARANTINI GRAZIANO	75.568		F F F		
		75.568	F F F		
TARANTINO ANNA MARIA	8.608		X X C		
		8.608	X X C		
TARANTOLA GIAMPIETRO	100		X X X		
		100	X X X		
TARANTOLA GIANCARLO	254		X X C		
		254	X X C		
TARCHINI LUCA ENRICO	14.000		X X X		

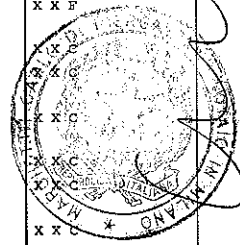

Elenco dei soci intervenuti all' Assemblée Straordinaria  
giorno 15/10/2016

DEL 14/10/2016 della Banca Popolare di Milano convocata in seconda convocazione il

NOMINATIVO AZIONISTA DELEGANTI E RAPPRESENTATI	Parziale	Totale	INDICAZIONI DEL VOTO		
			Straordinaria		
			1	2	3
		14.000	X	X	X
TARENZI GINO ANTONIO	2.111		X	X	F
		2.111	X	X	F
TARLARINI EZIO	100		X	X	C
		100	X	X	C
TARONNA GRAZIA	4.902		X	X	F
		4.902	X	X	F
TARTAGLIA FRANCESCO	1.000		X	X	C
			X	X	C
- PER DELEGA DI DE CANDIA DAMIANO	830		X	X	C
- PER DELEGA DI MOBILIO FERNANDO MATTEO	41.900		X	X	C
- PER DELEGA DI DE CANDIA GIUSEPPE	2.499		X	X	F
- PER DELEGA DI CAVALLO ALFONSO	892		X	X	C
- PER DELEGA DI STEFANUCCI MARIA	1.000		X	X	C
- PER DELEGA DI DE CANDIA MARIA PLA	652		X	X	C
		48.773			
TARTAGLIONE MICHELE	11.916		X	X	X
		11.916	X	X	X
TARWACKA AGNIESZKA BEATA	17.178		X	X	F
		17.178	X	X	F
TASSERA DILETTA	25.234		X	X	F
		25.234	X	X	F
TASSISTO GIORGIO ROBERTO	10.305		X	X	F
		10.305	X	X	F
TASSONE NICOLETTA	8.697		X	X	F
		8.697	X	X	F
TATTANELLI ROBERTA	7.417		X	X	F
		7.417	X	X	F
TAURINO DONATELLA	7.387		X	X	F
		7.387	X	X	F
TAVANO CINZIA	2.677		X	X	F
		2.677	X	X	F
TAVELLA FRANCESCO	8.732		X	X	F
		8.732	X	X	F
TAVELLA GIUSEPPE	5.338		X	X	F
			X	X	F
- PER DELEGA DI CASIRAGHI MATTIA	100		X	X	F
- PER DELEGA DI DE GIORGI MARZIO EMILIO	9.809		X	X	F
- PER DELEGA DI PASSERINI MAURIZIO LUIGI ALBERTO	7.960		X	X	F
- PER DELEGA DI PROTTO CARLO MARIA	6.011		X	X	F
- PER DELEGA DI CAMILLERI ANNA MARIA	14.862		X	X	F
- PER DELEGA DI MONTALI DOMENICA	100		X	X	F
		44.180			
TAVERNA PIERANGELO	0		F	F	F

Elenco dei soci intervenuti all' Assemblea Straordinaria  
giorno 15/10/2016

DEL 14/10/2016 della Banca Popolare di Milano convocata in seconda convocazione il

NOMINATIVO AZIONISTA DELEGANTI E RAPPRESENTATI	Parziale	Totale	INDICAZIONI DEL VOTO		
			Straordinaria		
			1	2	3
- IN RAPPRESENTANZA DI FONDAZIONE CASSA DI RISPARMIO DI ALESSANDRIA	272.772		F	F	F
- PER DELEGA DI O.T.T. - OCEANIC TRANSPORT TRAILERS SPA in delega a FONDAZIONE CASSA DI RISPARMIO DI ALESSANDRIA	20.000		F	F	F
- PER DELEGA DI FASOLIN NATALINA in delega a FONDAZIONE CASSA DI RISPARMIO DI ALESSANDRIA	904		F	F	F
- PER DELEGA DI SIGNORINI UMBERTO in delega a FONDAZIONE CASSA DI RISPARMIO DI ALESSANDRIA	5.440		F	F	F
- PER DELEGA DI ANNARATONE ALBERTO in delega a FONDAZIONE CASSA DI RISPARMIO DI ALESSANDRIA	816		F	F	F
- PER DELEGA DI SOLIO DOMENICO in delega a FONDAZIONE CASSA DI RISPARMIO DI ALESSANDRIA	8.860		F	F	F
- PER DELEGA DI BASSANO MARIA ANTONIETTA in delega a FONDAZIONE CASSA DI RISPARMIO DI ALESSANDRIA	16.515		F	F	F
- PER DELEGA DI VIOLA VIRGINIA in delega a FONDAZIONE CASSA DI RISPARMIO DI ALESSANDRIA	83.713		F	F	F
- PER DELEGA DI SCOMPARN MARIA ROSA in delega a FONDAZIONE CASSA DI RISPARMIO DI ALESSANDRIA	978		F	F	F
- PER DELEGA DI CUNIETTI GIOVANNI MARCO in delega a FONDAZIONE CASSA DI RISPARMIO DI ALESSANDRIA	4.595		F	F	F
- PER DELEGA DI VENDITTI GIAN FRANCO in delega a FONDAZIONE CASSA DI RISPARMIO DI ALESSANDRIA	35.059		F	F	F
		449.652			
TAVERNA RAFFAELLA	8.117		X	X	F
		8.117	X	X	F
TEDESCHI NADIA	10.706		X	X	F
		10.706	X	X	F
TEDESCO DANIELA	15.322		X	X	F
		15.322	X	X	F
TEDESCO RAFFAELE	42.222		X	X	F
		42.222	X	X	F
TEDESCO SALVATORE	1.856		F	F	F
		1.856	F	F	F
TEDIOSI DANIELA	9.900		X	X	F
		9.900	X	X	F
TEMPESTA ANNA	7.261		X	X	F
		7.261	X	X	F
TENTONI ALBERTO	7.407		X	X	F
		7.407	X	X	F
TEOFILO PASQUALE	1.532		X	X	C
		1.532	X	X	C
TERENGI LUCA	13.375		F	F	F
		13.375	F	F	F
TERENZIO SIMONETTA	800		X	X	F
			X	X	F
- PER DELEGA DI PASQUINI ALESSIO	140		X	X	F



Elenco dei soci intervenuti all' Assemblée Straordinaria  
giorno 15/10/2016

DEL 14/10/2016 della Banca Popolare di Milano convocata in seconda convocazione il

NOMINATIVO AZIONISTA DELEGANTI E RAPPRESENTATI	Parziale	Totale	INDICAZIONI DEL VOTO		
			Straordinaria		
			1	2	3
- PER DELEGA DI SPADARO ANNA MARIA	100		X	X	F
- PER DELEGA DI PAPANDREA LUCA	4.392		X	X	F
- PER DELEGA DI PASQUINI LUCA	140		X	X	F
- PER DELEGA DI CHIOCCA NICOLA	2		X	X	F
- PER DELEGA DI ABBENANTE STEFANO	10.993		X	X	F
- PER DELEGA DI DELL'AGNESE MONICA	2		X	X	F
- PER DELEGA DI DELL'AGNESE GABRIELE	2		X	X	F
- PER DELEGA DI VOLPE ELENA	1.680		X	X	F
- PER DELEGA DI LIBERO GIOVANNI	10.140		X	X	F
TERGOLINA GISLANZONI BRASC FRANCESCA	11.590	28.391	X	X	F
TERLIZZI MARIA	629	11.590	X	X	F
TERRANEO STEFANO	8.061	629	F	F	F
TERRENI MARIA ELENA	12.687	8.061	F	F	F
TERRIERI ALBERTO	440	12.687	X	X	F
TERUZZI ROSARIA	559	440	X	X	F
TESSARI FABIO	12.633	559	X	X	F
TESSERA CECILIA	9.716	12.633	X	X	F
TESTA GIACOMO	6.277	9.716	X	X	F
- PER DELEGA DI VILLA GIOVANNI	886		X	X	F
- PER DELEGA DI PANZERI VIRGINIO	653		X	X	F
- PER DELEGA DI MANDELLI VILLA LUIGIA	886		X	X	F
- PER DELEGA DI TESTA ALESSANDRA	11.495		X	X	F
- PER DELEGA DI TESTA MARCELLA	11.495		X	X	F
TESTA PAOLA	886	31.692	X	X	F
TESTA RINO CARLO ROMANO	25.138	886	X	X	F
TESTA SONIA	6.762	25.138	X	X	F
TESTA UGO	101.000	6.762	F	F	F
- PER DELEGA DI SARACINO CAROLINA	8.860		X	X	F

Elenco dei soci intervenuti all' Assemblea Straordinaria  
giorno 15/10/2016

DEL 14/10/2016 della Banca Popolare di Milano convocata in seconda convocazione il

	Pacziale	Totale	INDICAZIONI DEL VOTO		
			Straordinaria		
			1	2	3
<b>NOMINATIVO AZIONISTA</b>					
<b>DELEGANTI E RAPPRESENTATI</b>					
- PER DELEGA DI <b>LORDI VINCENZO</b>	17.525		X	X	F
- PER DELEGA DI <b>TORTORA ANGELA</b>	6.158		X	X	F
- PER DELEGA DI <b>CLEMENTE ALESSANDRO</b>	11.484		X	X	F
- PER DELEGA DI <b>SCIACOVELLI ALESSIO</b>	2		X	X	F
- PER DELEGA DI <b>CERUNDOLO DAVIDE VINCENZO</b>	2		X	X	F
- PER DELEGA DI <b>DE FILIPPIS ALFONSO</b>	136		X	X	F
- PER DELEGA DI <b>SARACINO GABRIELLA</b>	1.652		X	X	F
- PER DELEGA DI <b>ROSSI PIERLUIGI</b>	4.430		X	X	F
- PER DELEGA DI <b>MARCHESE PASQUALE</b>	245		X	X	F
		<b>151.494</b>			
<b>TESTI PAOLO</b>	19.726		F	F	F
- IN RAPPRESENTANZA DEL MINORE <b>TESTI ANDREA CHOK CHEY</b>	136		F	F	F
- IN RAPPRESENTANZA DEL MINORE <b>TESTI MATTEO ANH TU</b>	136		F	F	F
		<b>19.998</b>			
<b>TETTAMANZI ALBERTO</b>	867		X	X	F
- PER DELEGA DI <b>VIARO DANIELA ADELE</b>	10.950		X	X	F
		<b>11.817</b>			
<b>TETTAMANZI OSVALDO</b>	3.321		X	X	F
- PER DELEGA DI <b>PIGNATARO GIOVANNI</b>	4.000		X	X	F
- PER DELEGA DI <b>VILLA GIOVANNI</b>	2.193		X	X	F
- PER DELEGA DI <b>TETTAMANZI VERONICA</b>	332		X	X	F
- PER DELEGA DI <b>VIGANO GIUSEPPINA</b>	890		X	X	F
- PER DELEGA DI <b>PIGNATARO GIOVANNA</b>	20.000		X	X	F
- PER DELEGA DI <b>MEREGALLI TIZIANO</b>	100		X	X	F
- PER DELEGA DI <b>SUARDI CARMEN</b>	3.260		X	X	F
- PER DELEGA DI <b>CASTELNOVO EZIO GIUSEPPE</b>	15.660		X	X	F
- PER DELEGA DI <b>REDAELLI NADIA</b>	2.158		X	X	F
- PER DELEGA DI <b>HLZINGER ANDREA MATTIA</b>	60		X	X	F
		<b>51.974</b>			
<b>TIANA LUIGI</b>	11.000		X	X	C
		<b>11.000</b>			
<b>TICOZZI ALESSANDRO</b>	5.065		X	X	F
		<b>5.065</b>			
<b>TILOCCA ALESSIA</b>	9.048		X	X	F
		<b>9.048</b>			
<b>TINELLI MARCO PIETRO ADR</b>	100		X	X	F
		<b>100</b>			
<b>TINTI ANDREA</b>	11.859		X	X	F
		<b>11.859</b>			



Elenco dei soci intervenuti all' Assemblée Straordinaria  
giorno 15/10/2016

DEL 14/10/2016 della Banca Popolare di Milano convocata in seconda convocazione il

	Parziale	Totale	INDICAZIONI DEL VOTO		
			Straordinaria		
			1	2	3
NOMINATIVO AZIONISTA					
DELEGANTI E RAPPRESENTATI					
TIRABASSI MARCO	116		F	F	F
		116	F	F	F
TIRALONGO ALESSANDRO	7.402		X	X	F
		7.402	X	X	F
TIRELLI ANITA	100		X	X	F
		100	X	X	F
TIRELLI MARIA ANGELA	18.490		X	X	F
		18.490	X	X	F
TIRELLI PAOLO	8.449		F	F	F
		8.449	F	F	F
TISI FRANCESCO MARIA	10		X	X	F
		10	X	X	F
TITOLO ERMINIA	18.647		X	X	F
		18.647	X	X	F
TITONE NICOLA	6.414		F	F	F
		6.414	F	F	F
TIZZONE MARCO	12.826		X	X	F
		12.826	X	X	F
TIZZONE ROMANO	652		X	X	F
		652	X	X	F
TOCCHETTI BARBARA	100		X	X	F
		100	X	X	F
TOCCHETTI GIUSEPPE	3.000		F	F	C
		3.000	F	F	C
TODESCATO GIANLUCA	5		X	X	F
		5	X	X	F
TODESCHINI CARLO	2.158		X	X	F
		2.158	X	X	F
TODESCHINI GIUSEPPE	9.684		F	F	F
		9.684	F	F	F
TOFFANIN MARIA ESTHER	3.367		X	X	C
		3.367	X	X	C
TOGNA CLAUDIO	14.568		X	X	F
		14.568	X	X	F
TOIA MARIO	23.561		X	X	F
		23.561	X	X	F
TOIA PAOLO GIORGIO	1.218		X	X	F
		1.218	X	X	F
TOLAZZI FRANCESCA	7.550		X	X	F
		7.550	X	X	F
TOLLIN MASSIMILIANO	5		X	X	F
		5	X	X	F
TOLOTTA ANDREA	100		X	X	F
		100	X	X	F
TOMASELLI CHIARA	7.156		X	X	F
			X	X	F



Elenco dei soci intervenuti all' Assembla Straordinaria  
giorno 15/10/2016

DEL 14/10/2016 della Banca Popolare di Milano convocata in seconda convocazione il

	Parziale	Totale	INDICAZIONI DEL VOTO		
			Straordinaria		
			1	2	3
<b>NOMINATIVO AZIONISTA</b>					
<b>DELEGANTI E RAPPRESENTATI</b>					
<b>TOMASETTI LUCA</b>	7.499	7.156	X	X	F
			X	X	F
<b>TOMASSINI EVARISTO</b>	323	7.499	X	X	C
			X	X	C
<b>TOMASSO ILARIA</b>	1.000	323			
<b>TOMEIO ENRICO</b>	100	1.000			
- PER DELEGA DI <b>VERZONI ABRAMO</b>	10.273	10.373			
<b>TOMIROTTI SIMONE</b>	6.733	6.733	X	X	F
			X	X	F
<b>TONANI ANGELO</b>	8.514	8.514	X	X	F
			X	X	F
<b>TONATI SIMONE</b>	8.786	8.786	X	X	F
			X	X	F
<b>TONETTI ALESSANDRO</b>	8.399	8.399	X	X	F
			X	X	F
<b>TONETTI LUIGIA</b>	16.813	16.813	X	X	F
			X	X	F
<b>TONETTI UGO</b>	16.000	16.018	X	X	F
			X	X	F
- PER DELEGA DI <b>DOSI TONETTI ELEONORA</b>	18	16.018	X	X	F
<b>TONI FEDERICO</b>	8.622	8.622	X	X	F
			X	X	F
<b>TONINI ERMIDE</b>	8.111	8.111	X	X	F
			X	X	F
<b>TONIOLO GIULIETTA</b>	4.537	4.537	X	X	F
			X	X	F
<b>TORAZZA SARA</b>	2.063	2.063	X	X	F
			X	X	F
<b>TORELLI ANTONELLA</b>	283	283	X	X	F
			X	X	F
<b>TORELLI PETRAZZANI ALFONSO GIOVANNI</b>	11.154	11.154	X	X	F
			X	X	F
<b>TORIANI ROBERTO</b>	970	970	X	X	F
			X	X	F
- PER DELEGA DI <b>RIBATTI GIACOMINO</b>	1.656	1.656	X	X	F
- PER DELEGA DI <b>OTTINO MARCO</b>	127	1.656	X	X	F
- PER DELEGA DI <b>CASTAGNO GIOVANNI</b>	1.107	1.107	X	X	F
- PER DELEGA DI <b>LORENZIN VINCENZO</b>	901	901	X	X	F
- PER DELEGA DI <b>CASSAVIA ADELE</b>	17.000	17.000	X	X	F
- PER DELEGA DI <b>GARANZINI SILVIA</b>	284	284	X	X	F
- PER DELEGA DI <b>MARINI MASSIMO</b>	82.416	82.416	X	X	F

Elenco dei soci intervenuti all' Assembla Straordinaria  
giorno 15/10/2016

DEL 14/10/2016 della Banca Popolare di Milano convocata in seconda convocazione il

	Parziale	Totale	INDICAZIONI DEL VOTO		
			Straordinaria		
			1	2	3
<b>NOMINATIVO AZIONISTA</b>					
<b>DELEGANTI E RAPPRESENTATI</b>					
- PER DELEGA DI MARINI MARINA	82.416		X	X	F
- PER DELEGA DI GRISONI MARIA	5.200		X	X	F
<b>TORLASCHI MARCO</b>	20.111	192.077	X	X	F
			X	X	F
<b>TORMEN MARIA GRAZIA</b>	12.643	20.111	F	F	F
			F	F	F
<b>TORMEN MASSIMO</b>	399	12.643	X	X	F
			X	X	F
<b>TORNABENE GABRIELE</b>	8.746	399	X	X	F
			X	X	F
<b>TORNAGHI GIOVANNI</b>	574	8.746	X	X	F
			X	X	F
- IN RAPPRESENTANZA DEL MINORE TORNAGHI GIAN MARCO	2	576	X	X	F
<b>TORNAGHI MARIA GRAZIA</b>	2.158		X	X	F
			X	X	F
- IN RAPPRESENTANZA DEL MINORE LAZZARIN CHIARA	2	2.160	X	X	F
<b>TORNO STEFANIA ANGELA</b>	20.000		X	X	F
			X	X	F
- PER DELEGA DI LUONI ROBERTO	2.056		X	X	F
- PER DELEGA DI BASSANI ALBERTO	6.000		X	X	F
PER DELEGA DI ZARANTONELLO LLCA	97.135		X	X	F
- PER DELEGA DI CAVALLERI MARINA	100		X	X	F
- PER DELEGA DI CALETTI GIOVANNI	2.000	127.291	X	X	F
<b>TORRESAN SUSANNA</b>	8.393		X	X	F
			X	X	F
<b>TORRI ELENA</b>	40.104	8.393	X	X	F
			X	X	F
- PER DELEGA DI ARIENTI MIRIAM	6.615		X	X	F
- PER DELEGA DI DE MARCHI MORENA	6.929		X	X	F
- PER DELEGA DI FOGLIANI CHIARA	2		X	X	F
- PER DELEGA DI FEDRIZZI LUCA	2		X	X	F
- PER DELEGA DI FEDRIZZI MARCO	2		X	X	F
- PER DELEGA DI SOLDARINI MARIA	4		X	X	F
- PER DELEGA DI MANNA ROBERTO	11.527		X	X	F
- PER DELEGA DI PESSINA ANNALISA	9.915		X	X	F
- PER DELEGA DI LEOMBRUNI MIKAELA	1.000		X	X	F
- PER DELEGA DI PICINOTTI MARZIO	100	76.280	X	X	F
<b>TORRIANI LUCIA</b>	32.172		F	F	C
			F	F	C
		32.172			

Elenco dei soci intervenuti all' Assemblée Straordinaria  
giorno 15/10/2016

DEL 14/10/2016 della Banca Popolare di Milano convocata in seconda convocazione il

NOMINATIVO AZIONISTA DELEGANTI E RAPPRESENTATI	Parziale	Totale	INDICAZIONI DEL VOTO		
			Straordinaria		
			1	2	3
TORTI ELISA	9.317		X	X	F
		9.317	X	X	F
TORTOLINA MARIELLA	13.156		X	X	F
		13.156	X	X	F
TORTORA DAMIANA COSMA	24.863		X	X	F
		24.863	X	X	F
TORTORELLI GIUSEPPE	100				
		100			
TOSATO STEFANO	9.805		X	X	F
		9.805	X	X	F
TOSCA GIOVANNI	2		X	X	F
		2	X	X	F
TOSCANI FABIO DAVIDE	2.820		X	X	F
		2.820	X	X	F
TOSCANI MASSIMO	151.366		X	F	F
		151.366	X	F	F
TOSCANI ROSANNA	892		X	X	X
			X	X	X
- PER DELEGA DI OFFER DANILO	3.000		X	X	X
- PER DELEGA DI ORSENIGO ELENA	12.274		X	X	X
- PER DELEGA DI INVERNIZZI RENATO	13.060		X	X	X
		29.166	X	X	X
TOSCHES ALESSIA	2		X	X	F
		2	X	X	F
TOSCHES LUIGI	11.493		X	X	F
		11.493	X	X	F
TOSETTI PATREZIA	100		X	X	C
		100	X	X	C
TOSI ENRICA	136		X	X	C
		136	X	X	C
TOSIANI CATERINA	7.255		X	X	F
		7.255	X	X	F
TOSITTI RENATA	100		F	F	F
		100	F	F	F
TOSO ALESSANDRO	17.006		X	X	F
		17.006	X	X	F
TOSTI ANGELO	18.838		F	F	F
		18.838	F	F	F
TOTARO LUCIANO	9.735		X	X	F
		9.735	X	X	F
TOTARO STEFANO	2.000		X	X	F
		2.000	X	X	F
TOTTI RAFFAELLA	886		X	X	C
			X	X	C
- PER DELEGA DI GNACCARINI VALERIO	3.720		X	X	C
- PER DELEGA DI			X	X	C

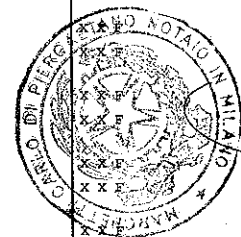

Elenco dei soci intervenuti all' Assemblea Straordinaria  
giorno 15/10/2016

DEL. 14/10/2016 della Banca Popolare di Milano convocata in seconda convocazione il

	Parziale	Totale	INDICAZIONI DEL VOTO		
			Straordinaria		
			1	2	3
<b>NOMINATIVO AZIONISTA</b>					
<b>DELEGANTI E RAPPRESENTATI</b>					
CONFETTA VITTORIO	3.714		X	X	C
- PER DELEGA DI					
CONFETTA LORENZO	100		X	X	C
- PER DELEGA DI					
CONFETTA MASSIMO	69		X	X	C
		8.489			
TOZZI GIANMARCO	28.824		X	X	F
			X	X	F
		28.824			
TRABUCCHI MARIA CLEOFE	8.678		X	X	F
			X	X	F
		8.678			
TRACCHI FRANCESCA	7.812		X	X	F
			X	X	F
		7.812			
TRAGNI ANNA CLARA	23.032		X	X	F
			X	X	F
		23.032			
TRALDI MARINA	2.158		X	X	F
			X	X	F
		2.158			
TRAPANESE MICHELE	53.115		X	X	F
			X	X	F
- IN RAPPRESENTANZA DEL MINORE					
TRAPANESE CHIARA	6		X	X	F
		53.121			
TRAPANI ANTONIO	8.842		X	X	F
			X	X	F
		8.842			
TRAPASSO ROBERTO	1		X	X	F
			X	X	F
		1			
TRAVAGIN ALESSIA	32		X	X	F
			X	X	F
		32			
TRAVASCIA DAVIDE	100		F	F	X
			F	F	X
		100			
TREMOLADA ALESSANDRO	306		X	X	F
			X	X	F
		306			
TREMOLADA ELISA	10.936		X	X	F
			X	X	F
		10.936			
TREMOLADA ILENIA	11.988		X	X	F
			X	X	F
		11.988			
TREMOLADA SONIA	4.422		F	F	F
			F	F	F
		4.422			
TREMOLADA VALERIANO	7		X	X	A
			X	X	A
- PER DELEGA DI					
MANTEGAZZA BARBARA	100		X	X	A
- PER DELEGA DI					
MONFREDINI CAROLINA	1.506		X	X	A
- PER DELEGA DI					
MIGLIAVACCA MARIA CARLA	307		X	X	A
- PER DELEGA DI					
MANTEGAZZA GIORGIO	100		X	X	A
		2.020			
TRENTA MARCO	10.764		X	X	F
			X	X	F
- IN RAPPRESENTANZA DEL MINORE					
TRENTA CESARE	2		X	X	F
		10.766			
TRENTAROSSO ROBERTA	2.158		F	F	C
			F	F	C

Elenco dei soci intervenuti all' Assemblée Straordinaria  
giorno 15/10/2016

DEL 14/10/2016 della Banca Popolare di Milano convocata in seconda convocazione il

	Parziale	Totale	INDICAZIONI DEL VOTO		
			Straordinaria		
			1	2	3
NOMINATIVO AZIONISTA					
DELEGANTI E RAPPRESENTATI					
- IN RAPPRESENTANZA DEL MINORE DE LAZZARI ALESSIA	2		F	F	C
- IN RAPPRESENTANZA DEL MINORE DE LAZZARI SARA	2		F	F	C
TRESOLDI MICHELA MARIA	5.400	2.162	X	X	F
			X	X	F
TRESOLDI SIMONA	11.149	5.400	X	X	F
			X	X	F
TRESPIDI ROSELLA	11.683	11.149	X	X	F
			X	X	F
TREVISAN GIUSEPPE	65.978	11.683	X	X	F
			X	X	F
- PER DELEGA DI TREVISAN MANUELA SERAFINA	1.312		X	X	C
- PER DELEGA DI TREVISAN LUCA FERRUCCIO LORENZO	1.312		X	X	C
TREVISAN LIVIO	16.571	68.602	X	X	F
			X	X	F
TREZZA PAOLA	100	16.571	X	X	F
			X	X	F
TREZZI ANNAROSA	4.031	100	X	X	C
			X	X	C
TREZZINI MAURIZIO	7.921	4.031	X	X	F
			X	X	F
TRICARICO ANDREA	6.941	7.921	X	X	F
			X	X	F
TRICARICO DOMENICO	7.360	6.941	X	X	F
			X	X	F
TRINCHESE GIOVANNI	2.000	7.360	X	X	C
			X	X	C
TRISCARI BARBERI VALENTINA	7.502	2.000	X	X	C
			X	X	C
TRITARELLI PAOLA	12.879	7.502	X	X	C
			X	X	C
TRIULZI PAOLA	100	12.879	F	F	F
			F	F	F
TRIVERI DOMENICO	6.324	100	X	X	F
			X	X	F
TROCCHIA FRANCESCO	1	6.324	X	X	A
			X	X	A
- IN RAPPRESENTANZA DEL MINORE TROCCHIA LUCA	100		X	X	A
- IN RAPPRESENTANZA DEL MINORE TROCCHIA MARCO	100		X	X	A
TROIANI GIOVANNA PATRIZIA	5.259	201	X	X	C
			X	X	C
TROILO DAVIDE	7.366	5.259	X	X	X
			X	X	X
TROJA DOMENICO	8.260	7.366	X	X	X
			X	X	X

Elenco dei soci intervenuti all' Assemblée Straordinaria  
giorno 15/10/2016

DEL 14/10/2016 della Banca Popolare di Milano convocata in seconda convocazione il

NOMINATIVO AZIONISTA DELEGANTI E RAPPRESENTATI	Parziale	Totale	INDICAZIONI DEL VOTO		
			Straordinaria		
			1	2	3
<b>TROMBETTA ANNA MARIA</b>	8.399	<b>8.260</b>		X X F	
- IN RAPPRESENTANZA DEL MINORE <b>RE ALESSANDRO</b>	110			X X F	
- IN RAPPRESENTANZA DEL MINORE <b>RE ELISA</b>	110			X X F	
<b>TROMBIN BRUNO</b>	1	<b>8.619</b>		X X C	
- PER DELEGA DI <b>ROSMINI ISOLETTA</b>	1			X X C	
<b>TRONCONI MASSIMO</b>	69.795	<b>2</b>		X X C	
<b>TRONCONI STEFANO</b>	17.525	<b>69.795</b>		X X C	
<b>TRONCOSSI GABRIELE</b>	42.122	<b>17.525</b>		F F C	
- PER DELEGA DI <b>LELLI GIUSEPPE</b>	11.748			F F C	
- PER DELEGA DI <b>CHIODINI FRANCA</b>	210.195			X X F	
- PER DELEGA DI <b>MAZZETTI CARLA</b>	1.711			X X F	
- PER DELEGA DI <b>SALATI CHIODINI ELISABETTA</b>	886			X X F	
- PER DELEGA DI <b>MAZZETTI FRANCESCA</b>	653			X X F	
- PER DELEGA DI <b>SALATI CHIODINI DANIELE</b>	886			X X F	
- PER DELEGA DI <b>SALATI CHIODINI ANDREA</b>	886			X X F	
- PER DELEGA DI <b>KOCH GUIDO</b>	652			X X F	
- PER DELEGA DI <b>RECCHIONI SARA</b>	652	<b>270.391</b>		X X F	
<b>TRONCOSSI SILVIA</b>	9.214	<b>9.214</b>		X X F	
<b>TROVATI MANUELA</b>	2	<b>2</b>		X X F	
<b>TROVATO GIACOMO</b>	2.000	<b>2</b>		X X F	
- PER DELEGA DI <b>LEPRI SARA</b>	595			X X C	
- PER DELEGA DI <b>VINCI ANTONIETTA</b>	150			X X C	
- PER DELEGA DI <b>FURNARI MARIA GIUSEPPA</b>	5.000			X X C	
- PER DELEGA DI <b>PELOSI NICOLICCHIA RENATA</b>	1.781			X X C	
- PER DELEGA DI <b>ANTONIANI DAVIDE</b>	13.036	<b>22.562</b>		X X C	
<b>TROYSI EMMANUELE</b>	21.338	<b>21.338</b>		X X F	
<b>TRUCI GIULIO MARIA</b>	1.339	<b>1.824</b>		X X F	
- PER DELEGA DI <b>MAIORANO SERGIO RAFFAELE</b>	446			F F F	
- PER DELEGA DI <b>VAI ANNARITA</b>	39			F F F	

Elenco dei soci intervenuti all' Assemblée Straordinaria  
giorno 15/10/2016

DEL 14/10/2016 della Banca Popolare di Milano convocata in seconda convocazione il

	Parziale	Totale	INDICAZIONI DEL VOTO		
			Straordinaria		
			1	2	3
NOMINATIVO AZIONISTA					
DELEGANTI E RAPPRESENTATI					
TRUFINI ROSARIO SALVATORE	70.843		X X F		
		70.843	X X F		
TUBINI SILVIA	83		X X F		
		83	X X F		
TUCCI MARIO ANTONIO	7.077		X X F		
		7.077	X X F		
TUCCITTO SEBASTIANO	13.218		X X F		
		13.218	X X F		
TUFANO GENNARO	7.541				
		7.541			
TUFARIELLO CARLO	5.000				
- PER DELEGA DI MIROLDI BRUNA	72		F F C		
- PER DELEGA DI TUFARIELLO DARIO	68.405		F F C		
- PER DELEGA DI RAVIZZA ELEONORA	1.772				
		75.249			
TUFARIELLO SIMONA	6.710		X X F		
		6.710	X X F		
TUFIGNO GIAMPIETRO	8.671		X X F		
		8.671	X X F		
TUGNOLI ALESSANDRO	7.904		X X F		
		7.904	X X F		
TULIPANI GIANNI	7.417		X X F		
			X X F		
- IN RAPPRESENTANZA DEL MINORE TULIPANI MATTHA	3.979		X X F		
- IN RAPPRESENTANZA DEL MINORE TULIPANI DIEGO	3.979		X X F		
		15.375			
TUMIATI GIANFRANCO	24		X X X		
		24	X X X		
TUMMINELLO MARIA ANTONIETTA	593		X X F		
		593	X X F		
TUNESI PIERO ANGELO	9		X X F		
		9	X X F		
TUNESI ROBERTO	4		X X C		
			X X C		
- PER DELEGA DI CALCATERRA ANTONELLA	1.028		X X C		
- PER DELEGA DI TUNESI VERONICA	110		X X C		
- PER DELEGA DI TUNESI ALESSANDRO	110		X X C		
TUNESI ROBERTO	9.117		X X C		
		9.117	X X C		
TURATI INNOCENTINA	7.000		X X F		
		7.000	X X F		
TURATI STEFANO	7		X X F		
			X X F		
- PER DELEGA DI BELLINI RAFFAELLA	12.815		X X F		
- PER DELEGA DI					

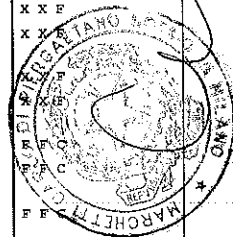

Elenco dei soci intervenuti all' Assemblée Straordinaria  
giorno 15/10/2016

DEL 14/10/2016 della Banca Popolare di Milano convocata in seconda convocazione il

NOMINATIVO AZIONISTA DELEGANTE E RAPPRESENTATI	Parziale	Totale	INDICAZIONI DEL VOTO		
			Straordinaria		
			1	2	3
PAVAN TIZIANA	24.876	37.698	X	X	F
TURCO AGOSTINO	705		F	F	F
TURCONI MARCO	8.079	8.079	X	X	F
TURETTA MIRKO	6.717		X	X	F
TURINO GIANCARLO	7.777	7.777	X	X	F
TURRI ELENA	21.806		X	X	F
TURRIN FRANCESCA	2	2	X	X	F
TURRIN MARCO	631		X	X	F
TUZZEO MARIA GRAZIA	5.000	631	X	X	F
- PER DELEGA DI MONTESANO FELICE	10.000		X	X	F
UBBIALI BARBARA	7.357	7.357	X	X	F
UGGE' ROSANGELA	9.564		X	X	F
UNGARI ANTONIO	1	9.564	F	F	C
- PER DELEGA DI SABBADIN MARIA	3.548		F	F	C
- PER DELEGA DI UNGARI GIULIANO	2.022	5.571	F	F	C
UNGARI LUCA	1.000		X	X	F
URGA MARILENA	35.826	35.826	X	X	F
USAI GISELLA	9.026		X	X	F
USUELLI LUIGI	1	1	X	X	F
USUELLI MARILENA	336		F	F	F
VACCARI MARTINA	896	336	X	X	F
- PER DELEGA DI BOGGIANI SIMONA	2		X	X	F
- PER DELEGA DI BONONI CRISTINA	680	7.247	X	X	F
- PER DELEGA DI CONTE ELEONORA	7.247		X	X	F
- PER DELEGA DI GRASSI GIUSEPPINA	1.123	1.748	X	X	F
- PER DELEGA DI CARRERA DINO	17.748		X	X	F



Elenco dei soci intervenuti all' Assembla Straordinaria  
giorno 15/10/2016

DEL 14/10/2016 della Banca Popolare di Milano convocata in seconda convocazione il

	Parziale	Totale	INDICAZIONI DEL VOTO		
			Straordinaria		
			1	2	3
<b>NOMINATIVO AZIONISTA</b>					
<b>DELEGANTI E RAPPRESENTATI</b>					
- PER DELEGA DI <b>VIMERCATI RINALDO</b>	100		X	X	F
- PER DELEGA DI <b>CHIODINI DANIELA</b>	9.166		X	X	F
- PER DELEGA DI <b>BONONI GIANFRANCO</b>	680		X	X	F
- PER DELEGA DI <b>VARALTA ELISABETTA</b>	30.000		X	X	F
- PER DELEGA DI <b>BONONI PAOLA</b>	680		X	X	F
<b>VACCARI MAURIZIO</b>	1	68.322	X	X	F
<b>VACCARO ANNA</b>	2	1	X	X	F
<b>VACCHINI MAURO</b>	8.760	2	X	X	F
<b>VACCHINO LORENZO</b>	5.259	8.760	X	X	F
<b>VAGO IRENE FAUSTA</b>	23.962	5.259	X	X	F
- PER DELEGA DI <b>BOFFI ANTONIO</b>	8.219	32.181	X	X	F
<b>VAI PAOLO</b>	8.525		X	X	F
- IN RAPPRESENTANZA DEL MINORE <b>VAI CRISTINA</b>	138		X	X	F
- IN RAPPRESENTANZA DEL MINORE <b>VAI CHIARA</b>	138		X	X	F
<b>VAIANA MATTEO</b>	1	8.801	X	X	X
<b>VAILATI GIUSEPPE</b>	1.000	1	X	X	C
<b>VAILATI IVANO</b>	11.934	1.900	X	X	C
<b>VAILATI VENTURI MARIA TERESA</b>	100	11.934	X	X	F
- PER DELEGA DI <b>FERRARIO GIUSEPPINA</b>	1.040		X	X	F
<b>VAINI LAMBERTO</b>	50	1.140	X	X	C
- PER DELEGA DI <b>VAINI LAURA</b>	50		X	X	C
- PER DELEGA DI <b>GRECO TIZIANA</b>	50		X	X	C
<b>VAJANI ALESSANDRO</b>	315	150	X	X	C
<b>VAJANI STEFANIA MARIA</b>	8.180	315	X	X	C
- PER DELEGA DI <b>BETTERA YLENIA</b>	2		X	X	C
- PER DELEGA DI <b>ARDIZZONE MAURO</b>	771		X	X	C
- PER DELEGA DI <b>PANTANO ROSILVIA</b>	10.448		X	X	C
- PER DELEGA DI <b>PACIELLO ROCCO</b>	12.369		X	X	C

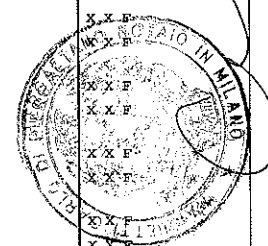

Elenco dei soci intervenuti all' Assemblea Straordinaria  
giorno 15/10/2016

DEL 14/10/2016 della Banca Popolare di Milano convocata in seconda convocazione il

	Parziale	Totale	INDICAZIONI DEL VOTO		
			Straordinaria		
			1	2	3
<b>NOMINATIVO AZIONISTA</b>					
<b>DELEGANTI E RAPPRESENTATI</b>					
- PER DELEGA DI RICCO ANTONIA	8.553		X	X	C
- PER DELEGA DI CAPPELLINI MARINA CARLA	3.740		X	X	C
- PER DELEGA DI PLACCHI ELENA	6.822		X	X	C
- PER DELEGA DI PLACCHI MAURIZIO	6.301		X	X	C
- PER DELEGA DI FALCETTA CLAUDIO	1.911		X	X	C
- PER DELEGA DI SCOTTI SILVIA	7.867		X	X	C
		66.964			
VALAGUSSA ALESSANDRO	8.067		X	X	F
		8.067	X	X	F
VALASSINA CRISTINA	10.737		X	X	F
		10.737	X	X	F
VALASSINA LUIGI	61		X	X	C
		61	X	X	C
VALDESTURLI IVANO	8.674		F	F	F
			F	F	F
- IN RAPPRESENTANZA DEL MINORE VALDESTURLI MAURIZIO	2		F	F	F
		8.676			
VALDISERRI LUCIA	30.363		X	X	F
		30.363	X	X	F
VALENTE FRANCESCO PAOLO	23.099		X	X	F
		23.099	X	X	F
VALENTINI CLAUDIO ETTORE	19.764		X	X	F
		19.764	X	X	F
VALENTINI FRANCESCO	16.496		X	X	F
			X	X	F
- IN RAPPRESENTANZA DEL MINORE VALENTINI FEDERICA	136		X	X	F
		16.632			
VALENTINI ROBERTA	15.198		X	X	F
		15.198	X	X	F
VALERA ETTORE	8.595		X	X	F
		8.595	X	X	F
VALERI ISABELLA	7.661		X	X	F
		7.661	X	X	F
VALERIANI ANGELICA	2		X	X	F
		2	X	X	F
VALERIO PATRIZIA	11.098		X	X	F
		11.098	X	X	F
VALIA AGOSTINO	8.790		X	X	F
		8.790	X	X	F
VALLE ANGELO	1.677		F	F	C
		1.677	F	F	C
VALLESE ALESSANDRA	7.667		X	X	F
		7.667	X	X	F
VALLETTA MICHELE	7.541		X	X	F
		7.541	X	X	F
VALLI SIMONETTA	366		X	X	F

Elenco dei soci intervenuti all' Assemblea Straordinaria  
giorno 15/10/2016

DEL 14/10/2016 della Banca Popolare di Milano convocata in seconda convocazione il

NOMINATIVO AZIONISTA DELEGANTI E RAPPRESENTATI	Parziali	Totale	INDICAZIONI DEL VOTO		
			Straordinaria		
			1	2	3
		366	X	X	F
VALLONI GIACOMO ERNESTO	5	5	X	X	F
		5	X	X	F
VALORI GIUSEPPE	31.604	31.604	X	X	F
		31.604	X	X	F
VALORI MARCO GIORGIO	8.525	8.525	X	X	F
		8.525	X	X	F
VALOTA ANTONIO	1.100				
- PER DELEGA DI BOCCHIOLA SERGIO	8.447				
- PER DELEGA DI FREZZINI LINO	1				
- PER DELEGA DI BEDANI UMBERTO	17				
- PER DELEGA DI PARISI GIOVANNI CARLO	8.164				
- PER DELEGA DI ABRARDO SILVANO	39.714				
- PER DELEGA DI CHIROLI MAURIZIO	910	58.353			
VALOTA ERMINIO	7.417	7.417	X	X	F
		7.417	X	X	F
VALPIANI GIUSEPPE	7.616	7.616	X	X	F
		7.616	X	X	F
VALSECCHI ALESSANDRO	9.179	9.179	X	X	F
		9.179	X	X	F
VALSECCHI MAURO FRANCESCO	21.481	21.481	X	X	F
		21.481	X	X	F
VALSECCHI OLIVIERO	5.259	5.259	X	X	F
		5.259	X	X	F
VALSESIA ELISA	7.198	7.198	X	X	F
		7.198	X	X	F
VALTOLINA ALESSANDRINA	1.000		X	X	F
			X	X	F
- PER DELEGA DI NARGISO ROSSANA	2		X	X	F
- PER DELEGA DI RUSSOMANDO KATIA	9.365		X	X	F
- PER DELEGA DI MASTROMATTEO TOMMASO	2		X	X	F
- PER DELEGA DI MASTROMATTEO MICHELE	2		X	X	F
- PER DELEGA DI MASTROMATTEO ROSSANA PIA	2		X	X	F
- PER DELEGA DI NARGISO SIMONA	2		X	X	F
- PER DELEGA DI NARGISO NINO	2		X	X	F
- PER DELEGA DI NARGISO NAZARIO	15.462		X	X	F
- PER DELEGA DI MASTROMATTEO GIUSEPPE ANTONIO	12.809		X	X	F
- PER DELEGA DI COCO CAROLINA	10	38.658	X	X	F
VANELLI AGOSTINO	100		X	X	X

Elenco dei soci intervenuti all' Assemblée Straordinaria  
giorno 15/10/2016

DEL 14/10/2016 della Banca Popolare di Milano convocata in seconda convocazione il

NOMINATIVO AZIONISTA DELEGANTI E RAPPRESENTATI	Parziale	Totale	INDICAZIONI DEL VOTO		
			Straordinaria		
			1	2	3
- PER DELEGA DI BELLONI ALFREDO	800		X	X	X
- PER DELEGA DI BELLONI CARLO	500		X	X	X
VANELLI AGOSTINO	100		X	X	C
- PER DELEGA DI BELLONI ALFREDO	800		X	X	C
- PER DELEGA DI BELLONI CARLO	500		X	X	C
VANELLI ENRICO	1.000	1.400	F	F	C
- PER DELEGA DI LOCATELLI MARINELLA	436		F	F	C
- PER DELEGA DI LAGUARDIA PIERDOMENICO	2.000		F	F	C
- PER DELEGA DI VIMERCATI GRAZIELLA	1.395		F	F	C
- PER DELEGA DI VANELLI SILVIA	681		F	F	C
- PER DELEGA DI BINO LIVIA MARIA ANGELA	886		F	F	C
- PER DELEGA DI CANTU PIERLUIGI	20.000		F	F	C
- PER DELEGA DI COLOMBO MARIA NIVES	100		F	F	C
- PER DELEGA DI CODENA BARBARA	136		F	F	C
- PER DELEGA DI FOLCO ELISABETTA	2.006		F	F	C
VANETTI DANIELA	8.312	28.640	X	X	F
VANETTI LUCA	8.327	8.312	X	X	F
VANNOZZI CORRADO	8.206	8.327	X	X	F
VANOI MARIA ANGELA	100	8.206	X	X	C
- PER DELEGA DI TACCANI SERGIO	39.592		X	X	C
- PER DELEGA DI GIUSSANI GIOVANNI	40.000		X	X	C
- PER DELEGA DI RATTI MARIA GIOVANNA	89.204		X	X	C
- PER DELEGA DI GIORGETTI LAURA	50.000		X	X	C
VANONCINI MARIA PAOLA	13.991	218.896	X	X	A
VANTAGGIATO JESSICA EMANUELA	8.328	13.991	X	X	A
VANZELLI GIORGIO	4	8.328	X	X	F
- PER DELEGA DI MERATI ORIETTA	4		X	X	F
VARALLI RUGGERO	10.955	8	X	F	F
VARANO ANTONIO	8.388	10.955	X	F	F
			X	X	C

Elenco dei soci intervenuti all' Assemblée Straordinaria  
giorno 15/10/2016

DEL 14/10/2016 della Banca Popolare di Milano convocata in seconda convocazione il

NOMINATIVO AZIONISTA DELEGANTI E RAPPRESENTATI	Parziale	Totale	INDICAZIONI DEL VOTO		
			Straordinari		
			1	2	3
		8.388	X	X	C
VARGIOLU DAVIDE	780		X	X	F
- PER DELEGA DI BRUNI BARBARA	8.293		X	X	F
- PER DELEGA DI CRESPI MATTIA	2		X	X	F
- PER DELEGA DI MONTI ELENA	75		X	X	F
- PER DELEGA DI GALLAZZI ALESSANDRA	6.815		X	X	F
- PER DELEGA DI FRANZINI GABRIELE	6.894		X	X	F
- PER DELEGA DI FRANCINI BARBARA	5.881		X	X	F
- PER DELEGA DI PIAZZA GIUSEPPE DARIO	100		X	X	F
		28.840			
VARINI CARLO FELICE	40.001		F	F	F
- PER DELEGA DI VARINI PAOLA	9.688		F	F	F
		49.689			
VARISCO ANNAMARIA	12.724		X	X	F
		12.724	X	X	F
VARISCO ELENA	7.550		X	X	F
		7.550	X	X	F
VAROLI FERNANDA MARIA	8.860		X	X	F
		8.860	X	X	F
VASIRANI LORETTA	500		X	X	C
			X	X	C
- PER DELEGA DI MARONI GIANPIERO	1.311		X	X	C
- PER DELEGA DI GALLAZZI DONATELLA	7.032		X	X	C
- PER DELEGA DI CUVELLO LINA	500		X	X	C
		9.343			
VAVASSORI LUCA	2.609		X	X	F
		2.609	X	X	F
VAVASSORI MARCO	39.725		F	F	F
		39.725	F	F	F
VECCHI FRANCESCO	14.992		X	X	C
			X	X	C
- PER DELEGA DI GALBIATI ERMINIA ANNA	100		X	X	C
- PER DELEGA DI REDAELLI GIUSEPPINA	15.003		X	X	C
- PER DELEGA DI VECCHI CHIARA	881		X	X	C
		30.976			
VECCHI RICCARDO	100		F	F	C
			F	F	C
- PER DELEGA DI VECCHI EMANUELE	100		F	F	C
- PER DELEGA DI COLELLA VALERIA	100		F	F	C
- PER DELEGA DI VECCHI CHIARA	100		F	F	C
		400			
VECCHIA PATRIZIA	1.000		X	X	F
			X	X	F

Elenco dei soci intervenuti all' Assemblée Straordinaria  
giorno 15/10/2016

DEL 14/10/2016 della Banca Popolare di Milano convocata in seconda convocazione il

NOMINATIVO AZIONISTA DELEGANTI E RAPPRESENTATI	Parziale	Totale	INDICAZIONI DEL VOTO		
			Straordinaria		
			1	2	3
VECCHIERELLI SILVIA	16.957	1.000		X X F	
				X X F	
VECCIA MONICA	100	16.957		X X F	
				X X F	
VEGLIANTE ELENA	12.662	100		X X F	
				X X F	
VELLA PAOLA ELIANA	6.998	12.662		X X F	
				X X F	
VELONA PAOLO	408	6.998		X X F	
				X X F	
VELUTI LUCA	8.083	408		X X F	
				X X F	
VENANZI DANIELA	2.000	8.083		F F C	
				F F C	
VENEGONI ANDREA RENATO	7.796	2.000		X X F	
				X X F	
VENEGONI GIANLUIGI	2.298	7.796		X X F	
				X X F	
VENEGONI MAURO	8.416	2.298		X X F	
				X X F	
VENEZIANI ALICE	100	8.416		X X F	
				X X F	
VENEZIANI PIETRO GIOVANNI	100	100		X X F	
				X X F	
VENTO GIANCLAUDIO	272	100		F F F	
				F F F	
VENTURA LINO	25.820	272		X X F	
				X X F	
VENTURA SILVANA	10	25.820		X X C	
				X X C	
VENTURI CINZIA	336	10		X X F	
				X X F	
- IN RAPPRESENTANZA DEL MINORE CIGALOTTI EMANUELE	1.000	1.336		X X F	
VENTURINI CRISTIANA	10.468	10.468		X X F	
				X X F	
VENTURINI ROBERTO	9.137	9.137		X X F	
				X X F	
VENTURINI TERESA	100			X X C	
				X X C	
- PER DELEGA DI DEMEO ANTONIO	3.261			X X C	
- PER DELEGA DI MANTOVANI ROBOLO	1.048	4.409		X X C	
VENTUROLI ANNA ANGELA	500			X X F	
				X X F	
VENUTI GIANFRANCO	52.414	500		F F F	
				F F F	

Elenco dei soci intervenuti all' Assemblée Straordinaria  
giorno 15/10/2016

DEL 14/10/2016 della Banca Popolare di Milano convocata in seconda convocazione il

NOMINATIVO AZIONISTA DELEGANTI E RAPPRESENTATI	Parziale	Totale	INDICAZIONI DEL VOTO		
			Straordinaria		
			1	2	3
VERARDO FRANCA	30.052	52.414	X	X	F
			X	X	F
VERCELLONE MONICA	10.386	30.052	X	X	F
			X	X	F
VERDESCA SALVATORE	11.367	10.386	X	X	F
			X	X	F
VERDI MASSIMO	1.069	11.367	X	X	F
			X	X	F
VERDI ROBERTO	8.533	1.069	X	X	F
			X	X	F
VERDI STEFANO	11.168	8.533	X	X	F
			X	X	F
VERGA EMANUELA	6.886	11.168	X	X	F
			X	X	F
VERGA ROSANGELA	31.869	6.886	X	X	F
			X	X	F
VERGANI CARLO	8.060	31.869	X	X	F
			X	X	F
VERGANI ELENA	30	8.060	X	X	F
			X	X	F
VERGANI GIOVANNI	146.920	30	F	F	C
			F	F	C
- PER DELEGA DI BOZ FLAVIA	72		F	F	C
- PER DELEGA DI COSTA EGIDIO	106		F	F	C
- PER DELEGA DI COSTA RAFFAELLA	31		F	F	C
- PER DELEGA DI PIGHIN ELDA	886		F	F	C
- PER DELEGA DI FAVALESSA ALDO	1.773		F	F	C
VERGANI LAURA	9.638	149.788	X	X	F
			X	X	F
VERGANI LEONELLO	10.631	9.638	X	X	F
			X	X	F
VERGANI LOREDANA	10.448	10.631	X	X	F
			X	X	F
VERGANI ROBERTO	669	10.448	X	X	F
			X	X	F
VERGANI SARA	20.265	669	X	X	F
			X	X	F
VERGANI SILVIA	149	20.265	X	X	F
			X	X	F
VERGNANO MARINA	13.597	149	X	X	F
			X	X	F
VERNOCCHI GIANNI	100	13.597	X	X	F
			X	X	F
VERONELLI GIOVANNI	100	100	X	X	C

Elenco dei soci intervenuti all' Assemblée Straordinaria  
giorno 15/10/2016

DEL 14/10/2016 della Banca Popolare di Milano convocata in seconda convocazione il

NOMINATIVO AZIONISTA DELEGANTI E RAPPRESENTATI	Parziale	Totale	INDICAZIONI DEL VOTO		
			Straordinaria		
			1	2	3
		100	X	X	C
VERONESE DONATELLA	7.968	7.968	X	X	F
			X	X	F
VERONESE LUIGI	66	66	X	X	F
			X	X	F
VERRO TOMMASO	7.654	7.654	X	X	F
			X	X	F
VERRONE RENATA	969	969	X	X	F
			X	X	F
VERSENTI SERGIO LANFRANCO	1.000		F	F	C
			F	F	C
- PER DELEGA DI DIODATO CARMINE	5		F	F	C
- PER DELEGA DI PERUSSINOTTI CLAUDIO CARLO	82.004		F	F	C
- PER DELEGA DI STAROPOLI MARIA CONSIGLIA	100		F	F	C
		83.109			
VERTEMARA DONATELLA	7.626	7.626	X	X	F
			X	X	F
VERTEMATI DANTE	8.697	8.697	X	X	F
			X	X	F
VERTEMATI MARCO FEDERICO	8.915	8.915	X	X	F
			X	X	F
VERZENI SERGIO	3.463	3.463	X	X	F
			X	X	F
VERZOTTI ANTONIO	762	762	X	X	F
			X	X	F
VESCERA RICCARDO	10	10	X	X	X
			X	X	X
VESCIO ORLANDO	26.390	26.390	X	X	F
			X	X	F
VESCIO VALERIA ANGELICA	56		X	X	F
			X	X	F
- PER DELEGA DI DE ANGELIS SANDRA	2		X	X	F
- PER DELEGA DI BERTARELLI BEATRICE	2		X	X	F
- PER DELEGA DI SQUITIERI VINCENZO	217		X	X	F
- PER DELEGA DI DE ANGELIS MASSIMO	13.814		X	X	F
		14.091			
VETTI LORIS	1.339	1.339	X	X	F
			X	X	F
VEZZOLI GIANANDREA	8.234	8.234	X	X	F
			X	X	F
VIANELLI GIULIANA	5.259		X	X	F
			X	X	F
- IN RAPPRESENTANZA DEL MINORE CIACCHI SIMONE	2		X	X	F
		5.261			
VIANELLO PAOLO	10.411		X	X	F
			X	X	F



Elenco dei soci intervenuti all' Assembla Straordinaria  
giorno 15/10/2016

DEL 14/10/2016 della Banca Popolare di Milano convocata in seconda convocazione il

NOMINATIVO AZIONISTA DELEGANTI E RAPPRESENTATI	Parziale	Totale	INDICAZIONI DEL VOTO		
			Straordinaria		
			1	2	3
VICELLI MIRELLA	4.430	10.411	X	X	F
			X	X	F
VICHI FRIDA	8.901	4.430	X	X	F
			X	X	F
VIDA DANTE GIANCARLO	2.000	8.901	X	X	X
			X	X	X
- PER DELEGA DI PISATI CARLA PAOLA	10.000	12.000	X	X	X
VIDA MARTA	14.070	14.070	X	X	F
			X	X	F
VIDALI MATTEO	7.379	14.070	X	X	F
			X	X	F
VIERO PIERO	1.667	7.379	X	X	F
			X	X	F
- PER DELEGA DI RECALCATI ANDREA	100		X	X	F
- PER DELEGA DI BESANA CLAUDIO DUILIO	5.000		X	X	F
- PER DELEGA DI HARTUNG DE HARTUNGEN JAN	140		X	X	F
- PER DELEGA DI TOZZI DANIELA	2		X	X	F
- PER DELEGA DI CORNO MARIA CECILIA FANNY	8.353		X	X	F
- PER DELEGA DI CASATI GIUSEPPE	100		X	X	F
- PER DELEGA DI FUMAGALLI SILVANA	100		X	X	F
- PER DELEGA DI MOLGORA WALTER CRISTIANO	6.995		X	X	F
- PER DELEGA DI COLOMBO MARIA ROSA	3.925	26.382	X	X	F
VIGANO ANNALISA	7.686	7.686	X	X	F
			X	X	F
VIGANO BATTISTA	1		X	X	C
			X	X	C
- PER DELEGA DI VIGANO MARCO	1	2	X	X	C
VIGANO LORENZO ARISTIDE	1.400	1.400	X	X	X
			X	X	X
VIGANO PIERPAOLO	24.626		X	X	F
			X	X	F
- IN RAPPRESENTANZA DEL MINORE VIGANO ANDREA	2	24.628	X	X	F
VIGANO ALESSIA	2		X	X	F
			X	X	F
- PER DELEGA DI VIGANO ILARIA	2		X	X	F
- PER DELEGA DI RIGAMONTI MARA	1.755	1.759	X	X	F
VIGANO FABIO	13.214	13.214	X	X	F
			X	X	F
VIGANO MARCO	18.118	18.118	X	X	X
			X	X	X
VIGANO PAOLA	8.138		X	X	F

Elenco dei soci intervenuti all'Assemblea Straordinaria  
giorno 15/10/2016

DEL 14/10/2016 della Banca Popolare di Milano convocata in seconda convocazione il

NOMINATIVO AZIONISTA DELEGANTI E RAPPRESENTATI	Parziale	Totale	INDICAZIONI DEL VOTO		
			Straordinaria		
			1	2	3
- IN RAPPRESENTANZA DEL MINORE VILLA GIULIA	654	8.792	X	X	F
VIGANO VITTORIA ANNA	36	36	F	F	F
VIGLIAROLO STEFANO	8.166	8.166	X	X	F
VIGNA VIVIANA	8.859	8.859	X	X	F
VIGNATI CRISTIANA	569	569	X	X	F
VIGNATI MARIO	29.526	29.526	F	F	F
VIGNATI MATTEO	2	2	X	X	F
VIGNATI SILVANO	37.567	37.567	F	F	F
VIGNOLA VALENTINA	7.331	7.331	X	X	F
VILLA ALESSANDRA	10.479	10.479	X	X	F
VILLA ALESSANDRO DAVIDE PASQUA	200	49.799	X	X	F
- PER DELEGA DI GAGGIANESI ROBERTO ERNESTO	6.949		X	X	F
- PER DELEGA DI D'AMBROSIO GIUSEPPE	7.867		X	X	F
- PER DELEGA DI PAOLACCI CARLO	9.076		X	X	F
- PER DELEGA DI DI DARIO DARIO	8.115		X	X	F
- PER DELEGA DI PAIOLO LORENZO	2		X	X	F
- PER DELEGA DI PAIOLO ERIKA	2		X	X	F
- PER DELEGA DI PAIOLO ANDREA	8.173		X	X	F
- PER DELEGA DI LORENZINI ANTONIO	8.415		X	X	F
- PER DELEGA DI LAMBIASE LUCA	1.000		X	X	F
VILLA ANGELO	1		X	X	F
- PER DELEGA DI CORTI CLAUDIO	12.989		X	X	F
- PER DELEGA DI MOLTENI SILVIA	2		X	X	F
- PER DELEGA DI ZANINI CLAUDIA	8.328		X	X	F
- PER DELEGA DI GAVAZZI SERGIO	100		X	X	F
- PER DELEGA DI GAVAZZI DELIA	100		X	X	F
- PER DELEGA DI SORMANI GIANCARLA	100		X	X	F
- PER DELEGA DI CASARTELLI MARCO	4		X	X	F

Elenco dei soci intervenuti all' Assemblea Straordinaria  
giorno 15/10/2016

DEL 14/10/2016 della Banca Popolare di Milano convocata in seconda convocazione il

NOMINATIVO AZIONISTA DELEGANTI E RAPPRESENTATI	Parziale	Totale	INDICAZIONI DEL VOLO		
			Straordinaria		
			1	2	3
VILLA ANTONELLA	652	21.624	X	X	X
			X	X	X
VILLA ARMANDO	6.819	652	X	X	F
			X	X	F
- PER DELEGA DI LORINI FERNANDA	2.365	9.184	X	X	F
VILLA BIANCA MARIA	8.743	8.743	X	X	F
			X	X	F
VILLA CORRADO	1				F
					F
- PER DELEGA DI VILLA ANNALISA	4.524		X	X	F
			X	X	F
- PER DELEGA DI VENTURA MARCO	7.745		X	X	F
			X	X	F
- PER DELEGA DI COLOMBO MORENA	9.605		X	X	F
			X	X	F
- PER DELEGA DI DELLA TORRE ELENA	1.000		X	X	F
			X	X	F
- PER DELEGA DI SGANZERLA DIANA	2		X	X	F
			X	X	F
- PER DELEGA DI RUGGIERO ANTONIO	1.618		X	X	F
			X	X	F
- PER DELEGA DI MOLA GINO	8.914		X	X	F
			X	X	F
- PER DELEGA DI GIOVANNONI CASTIGNANI BENIAMINO ANTON	8.759		X	X	F
			X	X	F
- PER DELEGA DI CROCE CESARE	8.934		X	X	F
			X	X	F
- PER DELEGA DI FAZIO MARIA ROSA DOMENICA	9.104		X	X	F
			X	X	F
VILLA FABRIZIO	652	60.206	X	X	X
			X	X	X
VILLA FIORENZO	100	652	X	X	F
			X	X	F
VILLA FRANCESCO	28.807	100	F	F	F
			F	F	F
VILLA GIUSEPPE	652	28.807	X	X	F
			X	X	F
VILLA LUCA	8.340	652	X	X	F
			X	X	F
VILLA LUIGI	652	8.340	X	X	F
			X	X	F
VILLA MILENA	4	652	X	X	F
			X	X	F
VILLA OSVALDO	7.318	4	X	X	C
			X	X	C
VILLA PIERA	6.445	7.318	X	X	X
			X	X	X
VILLANI MARIANNA	11.420	6.445	F	F	F
			F	F	F
VINETTI MARA	8.094	11.420	F	F	F
			F	F	F
VIOLA GIOVANNI	625	8.094	X	X	F



Elenco dei soci intervenuti all' Assemblée Straordinaria  
giorno 15/10/2016

DEL 14/10/2016 della Banca Popolare di Milano convocata in seconda convocazione il

NOMINATIVO AZIONISTA DELEGANTI E RAPPRESENTATI	Parziale	Totale	INDICAZIONI DEL VOTO			
			Straordinaria			
			1	2	3	
		625		X	X	F
VIOLO PAOLO GIOVANNI	70.000		F	F	F	
		70.000	F	F	F	
VIOLANO ERIKA	7.604		X	X	F	
		7.604	X	X	F	
VIOLANO LAURA	23.353		X	X	F	
		23.353	X	X	F	
VIOTTI STEFANIA	7.832		X	X	F	
		7.832	X	X	F	
VISCA EMILIO	18.465		X	X	F	
		18.465	X	X	F	
VISCIONE CARLA	12.005		X	X	F	
			X	X	F	
- IN RAPPRESENTANZA DEL MINORE PIAZZI GABRIELE	149		X	X	F	
		12.154	X	X	F	
VISCO GILARDI BARBARA	31.342		X	X	F	
		31.342	X	X	F	
VISENTIN FABRIZIO	15.476		X	X	C	
		15.476	X	X	C	
VISENTIN GABRIELE	100		F	F	F	
		100	F	F	F	
VISIGALLI ERNESTO	11.096		X	X	F	
		11.096	X	X	F	
VISINTAINER CAMILLA	2		X	X	F	
			X	X	F	
- PER DELEGA DI DI DONNA MARIA GIULIA	13.400		X	X	F	
- PER DELEGA DI PERI FIORENZO	27.000		X	X	F	
- PER DELEGA DI MAGISTRELLI PAOLO	25.219		X	X	F	
- PER DELEGA DI DANELLI GIUSEPPE	8.437		X	X	F	
- PER DELEGA DI CANTARELLA DAYANA	6.740		X	X	F	
		80.798	X	X	F	
VISINTAINER GIUSEPPE	9.148		X	X	F	
		9.148	X	X	F	
VITAGLIANI STEFANO	6.603		X	X	F	
		6.603	X	X	F	
VITALE BERNARDINO	8.899		F	F	F	
		8.899	F	F	F	
VITALE FRANCESCA	7.522		X	X	F	
		7.522	X	X	F	
VITALI ANDREA	10.860		F	F	F	
		10.860	F	F	F	
VITALI MARIA VALERIA	100		X	X	F	
		100	X	X	F	
VITTOZZO BARBARA	10.560		X	X	F	
		10.560	X	X	F	
VIVACE LUIGI ALESSANDRO	6.799		X	X	F	

Elenco dei soci intervenuti all' Assemblée Straordinaria  
giorno 15/10/2016

DEL 14/10/2016 della Banca Popolare di Milano convocata in seconda convocazione il

NOMINATIVO AZIONISTA DELEGANTI E RAPPRESENTATI	Parziale	Totale	INDICAZIONI DEL VOTO		
			Straordinaria		
			1	2	3
		6.799	X	X	F
VIVIAN ROBERTA	9.452		X	X	F
		9.452	X	X	F
VIVIANI ANSELMI MAURIZIO	100		X	X	X
			X	X	X
- PER DELEGA DI COLOPI RITA	100		X	X	F
		200	X	X	F
VIVORI GIORGIO	370		X	X	F
		370	X	X	F
VIZZARDI ANDREA	7.437		X	X	F
- PER DELEGA DI LAZZARONI MARCO LUIGI	504		X	X	F
- PER DELEGA DI RUFFINI MARIOLINA	186		X	X	F
- PER DELEGA DI BRUNAZZI ALESSANDRA MARIA	20		X	X	F
- PER DELEGA DI SANCHIRICO VINCENZO	652		X	X	F
- PER DELEGA DI DEL PERO MARIA CRISTINA	17.325		X	X	F
- PER DELEGA DI LIETTI ENRICO	47.270		X	X	F
- PER DELEGA DI MANENTI GIUSEPPE	30.632		X	X	F
- PER DELEGA DI PENATI LUIGI	5.854		X	X	F
- PER DELEGA DI VERDERIO FAUSTA	2.111		X	X	F
- PER DELEGA DI PINTO RICCARDO	186		X	X	F
		112.177	X	X	F
VIZZARDI MAURIZIO	1		X	X	F
			X	X	F
- IN RAPPRESENTANZA DEL MINORE VIZZARDI TIZIANO	1		X	X	F
- PER DELEGA DI CARCANO ERMINIA ANGELA FLORA	1.430		X	X	F
- PER DELEGA DI ROVATI ANNAMARIA	8.860		X	X	F
- PER DELEGA DI MASTROGIACOMO RICCARDO	2		X	X	F
- PER DELEGA DI MASTROGIACOMO LUCA	2		X	X	F
- PER DELEGA DI ANTONIOLI DINO	2.040		X	X	F
- PER DELEGA DI FUSCO VINCENZA IMMACOLATA	652		X	X	F
- PER DELEGA DI PIZZINI PIERA	848		X	X	F
- PER DELEGA DI FUSILLI SAMUELA	2.000		X	X	F
- PER DELEGA DI ALTMANN NICOLAS SEBASTIAN	5.000		X	X	F
- PER DELEGA DI VERGANI GLANCARLA	1.000		X	X	F
		21.836	X	X	F
VIZZARDI SERAFINO	8.860		X	X	F
			X	X	F
- IN RAPPRESENTANZA DI SER-VIZ SPA	1		X	X	F
- PER DELEGA DI PEDRAZZINI GIOVANNI	100		X	X	F
- PER DELEGA DI			X	X	F

Elenco dei soci intervenuti all' Assemblée Straordinaria  
giorno 15/10/2016

DEL 14/10/2016 della Banca Popolare di Milano convocata in seconda convocazione il

NOMINATIVO AZIONISTA DELEGANTI E RAPPRESENTATI	Parziale	Totale	INDICAZIONI DEL VOTO		
			Straordinaria		
			1	2	3
<b>TURANI ROBERTO</b>	6.041		X	X	F
- PER DELEGA DI <b>CERS SRL</b>	100		X	X	F
- PER DELEGA DI <b>COLOMBO MILENA</b> in delega a SIPLAST S.R.L.	9.177		X	X	F
- PER DELEGA DI <b>CORDERO LANZA DI MONTEZEMO PAOLA GABRIELLA VITTORIA</b> in delega a SIPLAST S.R.L.	7.578		X	X	F
- PER DELEGA DI <b>RAIMONDI ALESSANDRO</b> in delega a SIPLAST S.R.L.	136		X	X	F
- PER DELEGA DI <b>PARAVELLI CHIARA</b> in delega a SIPLAST S.R.L.	11		X	X	F
- PER DELEGA DI <b>PARAVELLI CLAUDIO</b> in delega a SIPLAST S.R.L.	3.907		X	X	F
- PER DELEGA DI <b>DALLA CORT ANDREA VITTORIO</b> in delega a SIPLAST S.R.L.	2		X	X	F
- PER DELEGA DI <b>PEDEGNANI CHIARA</b> in delega a SIPLAST S.R.L.	274		X	X	F
- IN RAPPRESENTANZA DI <b>SIPLAST S.R.L.</b>	1		X	X	F
- PER DELEGA DI <b>PEDEGNANI MARIO</b> in delega a SIPLAST S.R.L.	41		X	X	F
- PER DELEGA DI <b>RUVOLO FRANCESCO IVANO</b> in delega a SIPLAST S.R.L.	10		X	X	F
- PER DELEGA DI <b>GARAGIOLA ANDREA</b> in delega a SIPLAST S.R.L.	2.500		X	X	F
- PER DELEGA DI <b>MARNATI NADIA</b> in delega a SER-VIZ SPA	1		X	X	F
- PER DELEGA DI <b>MORLUPI PAOLA</b> in delega a SER-VIZ SPA	11.873		X	X	F
- PER DELEGA DI <b>SCARAMELLA FABIO</b> in delega a SER-VIZ SPA	12.048		X	X	F
- PER DELEGA DI <b>FIORONI ENRICO</b> in delega a SER-VIZ SPA	7.416		X	X	F
- PER DELEGA DI <b>QUARANTA CINZIA</b> in delega a SER-VIZ SPA	886		X	X	F
- PER DELEGA DI <b>SANCHIRICO CLAUDIA</b> in delega a SER-VIZ SPA	652		X	X	F
- PER DELEGA DI <b>SANCHIRICO PIETRO</b> in delega a SER-VIZ SPA	652		X	X	F
- PER DELEGA DI <b>PASSEGGI LUCA</b>	7.001		X	X	F
- PER DELEGA DI <b>SANCHIRICO ANTONIETTA</b> in delega a SER-VIZ SPA	652		X	X	F
- PER DELEGA DI <b>SANCHIRICO ROSSANA</b> in delega a SER-VIZ SPA	652		X	X	F
- PER DELEGA DI <b>TROIANO MARIA</b> in delega a SER-VIZ SPA	652		X	X	F
- PER DELEGA DI					

Elenco dei soci intervenuti all' Assemblée Straordinaria  
giorno 15/10/2016

DEL 14/10/2016 della Banca Popolare di Milano convocata in seconda convocazione il

NOMINATIVO AZIONISTA DELEGANTI E RAPPRESENTATI	Parziale	Totale	INDICAZIONI DEL VOTO		
			Straordinaria		
			1	2	3
RIVA BARBARA	5.259		X	X	F
- PER DELEGA DI MIELE ANTONIO	8.995		X	X	F
- PER DELEGA DI MARANGHI ELISABETTA FRANCESCA	7.859		X	X	F
- PER DELEGA DI COLOMBO GIULIANA	18.827		X	X	F
- PER DELEGA DI SBROGIO' LUCIANO	886		X	X	F
- PER DELEGA DI BASSI ROBERTO EDOARDO	652		X	X	F
<b>VLANORI FULVIO</b>	8.678	123.702			
		8.678			
<b>VOENA LUIGI</b>	57.729				
- PER DELEGA DI COSTA ANGELA MARIA	33.000		X	X	C
- PER DELEGA DI CIOPPA PIETRO	13.000		X	X	C
- PER DELEGA DI GARBERO GIANANTONIO	16.000		X	X	C
- PER DELEGA DI ZANFRONI MARIO	173		X	X	C
- PER DELEGA DI COSTA PAOLA	173		X	X	C
- PER DELEGA DI CARATI GIANCARLO	10.530		X	X	C
<b>VOLASINI MANUEL</b>	7.180	130.605	X	X	F
		7.180	X	X	F
<b>VOLCAN RENZO</b>	1		X	X	F
		1	X	X	F
<b>VOLLERO ARMANDO</b>	8.271		X	X	F
		8.271	X	X	F
<b>VOLONTE' LAURA BIANCA</b>	8.397		X	X	F
		8.397	X	X	F
<b>VOLPATI FRANCO</b>	100		X	X	C
		100	X	X	C
<b>VOLPE ENRICO</b>	7.160		X	X	F
		7.160	X	X	F
<b>VOLPERA PAOLO</b>	9.769		X	X	F
		9.769	X	X	F
<b>VOLPI DAVIDE</b>	100		X	X	C
		100	X	X	C
<b>VOLPI LUISELLA</b>	523		X	X	F
		523	X	X	F
<b>VOLPI MARIO</b>	28.843		X	X	C
		28.843	X	X	C
<b>VOLPI MARTINA MARISCA</b>	1.072		X	X	F
			X	X	F
- IN RAPPRESENTANZA DEL MINORE ZORLONI SAMUELE	2		X	X	F
		1.074			
<b>VOLPI ROBERTO</b>	7.887		F	F	C
			F	F	C
- PER DELEGA DI					

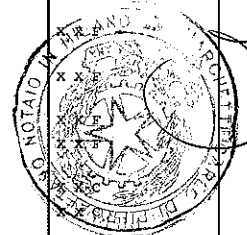

Elenco dei soci intervenuti all' Assemblée Straordinaria  
giorno 15/10/2016

Del. 14/10/2016 della Banca Popolare di Milano convocata in seconda convocazione il

	Parziale	Totale	INDICAZIONI DEL VOTO		
			Straordinaria		
NOMINATIVO AZIONISTA DELEGANTI E RAPPRESENTATI			1	2	3
PAVESI LISA SIMONA	372		F	F	C
<b>VOLPON VALENTINA</b>	<b>14.661</b>	<b>8.259</b>	X	X	F
- PER DELEGA DI RONCORONI ALICE	101		X	X	F
- PER DELEGA DI STRADA IVONNE	5.539		X	X	F
- PER DELEGA DI LEGNANI LUIGI	7.396		X	X	F
- PER DELEGA DI CECCHINI LORENA MARIA	169		X	X	F
- PER DELEGA DI DI CANDIA NUNZIO	6.000		X	X	F
<b>VRELLO MANUEL</b>	<b>6.750</b>	<b>33.806</b>	X	X	F
			X	X	F
<b>ZABARELLA LAURA</b>	<b>361</b>	<b>6.750</b>	X	X	F
- IN RAPPRESENTANZA DEL MINORE QUARTI ARJANNA	2		X	X	F
<b>ZACCARIA ROSA</b>	<b>13.988</b>	<b>363</b>	X	X	F
- IN RAPPRESENTANZA DEL MINORE MEDICI CHIARA	2		X	X	F
<b>ZACCHI GIANCARLO</b>	<b>8.026</b>	<b>13.990</b>	X	X	F
			X	X	F
<b>ZAFFERONI DAVIDE</b>	<b>353</b>	<b>8.026</b>	X	X	F
			X	X	F
<b>ZAFFERONI FILIPPO PIETRO</b>	<b>7.318</b>	<b>353</b>	X	X	F
			X	X	F
<b>ZAFFRA FRANCO</b>	<b>10.000</b>	<b>7.318</b>	X	X	F
			X	X	F
<b>ZAGO CLAUDIO</b>	<b>7.266</b>	<b>10.000</b>	X	X	X
			X	X	X
- PER DELEGA DI MIGLIORATI FRANCESCO	663		X	X	X
- PER DELEGA DI CAPELLI RENZO	2.945		X	X	X
- PER DELEGA DI MIGLIORATI FEDERICO	147		X	X	X
- PER DELEGA DI PERILLI MARIA CHIARA	7.443		X	X	X
- PER DELEGA DI MICHELE ORI ROBERTA	23.927		X	X	X
- PER DELEGA DI TEOFILATTO GIACOMO	9.014		X	X	X
- PER DELEGA DI PREMICI MASSIMO	11.109		X	X	X
- PER DELEGA DI MIGLIORATI FABRIZIO GIOVANNI	7.000		X	X	X
- PER DELEGA DI MAGALOTTI CAMILLA	7.872		X	X	X
- PER DELEGA DI STENTELLA MAURIZIO	10.236		X	X	X
<b>ZAIA GUGLIELMINA</b>	<b>652</b>	<b>87.622</b>	F	F	F
			F	F	F
<b>ZAIO ANDREA</b>	<b>14.818</b>	<b>652</b>	X	X	F
			X	X	F



Elenco dei soci intervenuti all' Assemblée Straordinaria  
giorno 15/10/2016

DEL 14/10/2016 della Banca Popolare di Milano convocata in seconda convocazione il

NOMINATIVO AZIONISTA DELEGANTI E RAPPRESENTATI	Parziale	Totale	INDICAZIONI DEL VOTO		
			Straordinaria		
			1	2	3
ZAIO ROBERTO MARCO	8.182	14.818	X X F		
		8.182	X X F		
ZABELLI ANGELO	18.456	18.456	X X F		
		18.456	X X F		
ZABELLO ROBERTO	8.611	8.611	X X F		
		8.611	X X F		
ZAMOLO GIOVANNI	2.720	2.720	X X F		
- PER DELEGA DI TARIBELLO GRAZIELLA	2.720	5.440	X X F		
ZAMPINO MILENA	9.248	9.248	X X F		
		9.248	X X F		
ZAMPOLLI ALBERTO	6.892	6.892	X X F		
		6.892	X X F		
ZANABONI ALESSANDRA	2.158	2.158	X X F		
		2.158	X X F		
ZANABONI GIULIO	100	100	X X F		
		100	X X F		
ZANABONI MATTEO	4.784	4.784	X X F		
		4.784	X X F		
ZANARDO GABRIELE	100	100	X X X		
		100	X X X		
ZANDOMENI AIDA BIANCA	9.014	9.014	X X C		
		9.014	X X C		
ZANDON SILVIA	24.815	24.815	X X F		
		24.815	X X F		
ZANETTI GIULIANO VITTORIO	34.015	34.015	X X F		
		34.015	X X F		
ZANETTI LUIGI	14.360	14.360	X X F		
		14.360	X X F		
- IN RAPPRESENTANZA DEL MINORE ZANETTI NICOLÒ	886	15.246	X X F		
ZANETTI PIETRO	1	1	X X F		
		1	X X F		
ZANETTON RENATA	10.044	10.044	X X F		
		10.044	X X F		
ZANGARDI MARIELLA	6.974	6.974	X X F		
		6.974	X X F		
ZANGARINI PESSINA GIOVANNA	80.000	80.000	X X F		
		80.000	X X F		
- PER DELEGA DI PESSINA ANNA SILVIA	20.012	20.012	X X F		
- PER DELEGA DI ANSELMI ROMANO	2.497	2.497	X X F		
- PER DELEGA DI CLEMENTI DELFINA	4.140	4.140	X X F		
- PER DELEGA DI SOMMA ROSA	100	100	X X F		
- PER DELEGA DI SCOTTI ROSSELLA	272	272	X X F		



Elenco dei soci intervenuti all' Assemblea Straordinaria  
giorno 15/10/2016

DEL 14/10/2016 della Banca Popolare di Milano convocata in seconda convocazione il

NOMINATIVO AZIONISTA DELEGANTI E RAPPRESENTATI	Parziale	Totale	INDICAZIONI DEL VOTO		
			Straordinaria		
			1	2	3
ZANGIROLAMI GIORGIA	7.744	107.021		X X F	
				X X F	
ZANI RAFFAELLA	8.261	7.744		X X F	
				X X F	
ZANIBONI GIANMARIO	778	8.261		X X F	
				X X F	
ZANIBONI MARCO	7.226	778		X X F	
				X X F	
ZANIN DANIELA	92	7.226		X X F	
				X X F	
ZANIN MAURO	9.018	92		X X C	
				X X C	
ZANIN ROBERTA	5.474	9.018		X X C	
				X X C	
- PER DELEGA DI CUNEO FEDERICO	2			X X C	
- PER DELEGA DI CUNEO FRANCESCA CHIARA	2	5.478		X X C	
ZANISI ZOE ANGELA SARA	100			X X F	
				X X F	
ZANNONI CRISTINA	9.771	100		X X F	
				X X F	
ZANOLI CLAUDIO	1	9.771		X X F	
				X X F	
ZANON LUIGI FERNANDO	52	1		X X F	
				X X F	
ZANON MARIA	652	52		X X F	
				X X F	
ZANOTTI ALBERTO	1.000	652		X X C	
				X X C	
- PER DELEGA DI AIOLFI GIUSEPPE	37.431			X X C	
- PER DELEGA DI GIACHETTI LUCIANO ROBERTO	10			X X C	
- PER DELEGA DI BIPPI FRANCESCO	80.000			X X C	
- PER DELEGA DI BENAGLIA LUIGI CESARE	461			X X C	
- PER DELEGA DI RIVA GIANCARLO	6.382			X X C	
- PER DELEGA DI MAURI BRUNO	1.000			X X C	
ZANOTTI ANGELA	9.495	126.284		X X F	
				X X F	
ZANOTTI DANIELA	427	9.495		X X F	
				X X F	
ZANUSSO VALERIO	8.537	427		X X F	
				X X F	
ZANZI ANGELO	8.480	8.537		F F F	
				F F F	
ZAPPA AGOSTINO	20.960	8.480		X X F	

Elenco dei soci intervenuti all' Assemblea Straordinaria  
giorno 15/10/2016

DEL 14/10/2016 della Banca Popolare di Milano convocata in seconda convocazione il

NOMINATIVO AZIONISTA DELEGANTI E RAPPRESENTATI	Parziale	Totale	INDICAZIONI DEL VOTO		
			Straordinaria		
			1	2	3
		20.960	X	X	F
ZAPPA ALESSANDRA	7.944		X	X	F
		7.944	X	X	F
ZAPPA GIULIANO MARIA	8.708		X	X	F
		8.708	X	X	F
ZAPPA RENATO	28.628		X	X	F
		28.628	X	X	F
ZAPPACOSTA LORENA	9.068		F	F	C
		9.068	F	F	C
ZAPPALA' OSCAR	9.561		X	X	F
		9.561	X	X	F
ZAPPELLA GIUSEPPINA	1	1	X	X	F
ZARDUS ENRICO	2		X	X	F
- PER DELEGA DI ZARDUS ANDREA	2		X	X	F
- PER DELEGA DI GALBIATI ALDO	60.394		X	X	F
- PER DELEGA DI DAL LA FIORE FEDERICO	2		X	X	F
- PER DELEGA DI LATTUADA MATTEO	2		X	X	F
- PER DELEGA DI LATTUADA FRANCESCA	2		X	X	F
- PER DELEGA DI GRENDELE ANNA	2		X	X	F
- PER DELEGA DI CASOLARO CARLA	886		X	X	F
- PER DELEGA DI BERETTA ANTONELLA	1.790		X	X	F
- PER DELEGA DI BRAMBILLA GIOVANNA	1		X	X	F
- PER DELEGA DI DINI FRANCESCO	15.626		X	X	F
		78.709	X	X	F
ZARI MASSIMILIANO	7.166		X	X	F
		7.166	X	X	F
ZAROLI LUIGI GERVASO	5.956		X	X	F
		5.956	X	X	F
ZAVAN SILVIO	1.208		X	X	F
		1.208	X	X	F
ZAVATTARO DIEGO RINALDO	7.218		X	X	F
		7.218	X	X	F
ZAVATTONI FABIO	12.624		X	X	F
		12.624	X	X	F
ZAZZARONI LORENZA	11.459		X	X	F
		11.459	X	X	F
ZEFFERINO MICHELE	64.105		X	X	F
- PER DELEGA DI BERNARDINI MONICA	7.615		X	X	F
- PER DELEGA DI FELLI FRANCESCA	7.981		X	X	F
- PER DELEGA DI			X	X	F

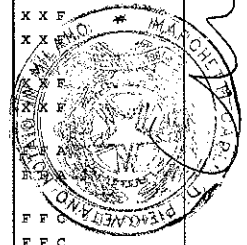

Elenco dei soci intervenuti all' Assemblea Straordinaria  
giorno 15/10/2016

DEL 14/10/2016 della Banca Popolare di Milano convocata in seconda convocazione il

	Parziale	Totale	INDICAZIONI DEL VOTO		
			Straordinaria		
			1	2	3
<b>NOMINATIVO AZIONISTA</b>					
<b>DELEGANTI E RAPPRESENTATI</b>					
BRUNO TERESA	9.633		X	X	F
- PER DELEGA DI LIMTI SERGIO	7.417		X	X	F
- PER DELEGA DI BERBERIAN MARIA	10		X	X	F
- PER DELEGA DI CORBINO AURORA	4.663		X	X	F
- PER DELEGA DI STAVOLE ALESSANDRA	8.695		X	X	F
- PER DELEGA DI RANUCCI MARCO	8.325		X	X	F
- PER DELEGA DI PARIS GABRIELLA	10.619		X	X	F
		129.285			
ZELANTE NAZARIO FRANCESCO	9.634		X	X	F
		9.634	X	X	F
ZELIOLI COLNAGHI RICCARDO	6.898		X	X	F
		6.898	X	X	F
ZENABONI LUIGIA MARIA	17.361		X	X	F
		17.361	X	X	F
ZENNARO SANTE	7.999		X	X	F
		7.999	X	X	F
ZENOBIO DI FUSCO ELVIRA	14.922		X	X	F
		14.922	X	X	F
ZERBINI ANTONELLA	9.406		X	X	F
		9.406	X	X	F
ZERBO ALESSANDRA	4.888		X	X	F
		4.888	X	X	F
ZERBO LUCA	6.963		X	X	F
		6.963	X	X	F
ZEULI LORENZO	160		X	X	F
		160	X	X	F
ZICCONI ADRIANO	8.844		F	F	C
		8.844	F	F	C
ZILIOLI FERRANTE	6.202		X	X	F
		6.202	X	X	F
ZIVIANI JESSICA	8.000		X	X	F
		8.000	X	X	F
ZIZZA MARIAPIA	8.332		F	F	F
			F	F	F
- IN RAPPRESENTANZA DEL MINORE FERRABUE MATTEO IVANO	138		F	F	F
		8.470			
ZOBEL MARCO MICHELE	7.064		X	X	F
		7.064	X	X	F
ZOCCHI IDA	780		X	X	F
		780	X	X	F
ZOCCHI RENATO LUCIO	9.247		X	X	F
		9.247	X	X	F
ZOCCHI RITA ALBERTA	9.145		X	X	F
		9.145	X	X	F
ZOCCO RAMAZZO DAVIDE MARIA	3.990		X	X	F

Elenco dei soci intervenuti all' Assemblée Straordinaria  
giorno 15/10/2016

DEL 14/10/2016 della Banca Popolare di Milano convocata in seconda convocazione il

NOMINATIVO AZIONISTA DELEGANTI E RAPPRESENTATI	Parziale	Totale	INDICAZIONI DEL VOTO		
			Straordinaria		
			1	2	3
- PER DELEGA DI ZOTTO RAMAZZO SABRINA			X	X	F
ZOTTO RAMAZZO MARA	379	4.369	X	X	F
	2.355	2.355	X	X	F
ZOIA GIORGIO	10	10	F	F	F
ZOIA TERESIO	15.000	15.000	F	F	F
- PER DELEGA DI GARAVAGLIA MARIA TERESA	5.000	5.000	F	F	C
- PER DELEGA DI TUNESI CRISTIANO	1	1	F	F	C
- PER DELEGA DI VISCONTI AGOSTINA	1	1	F	F	C
- PER DELEGA DI TUNESI CAMILLO	1	20.003	F	F	C
ZOMERO VITTORIO	36	36	X	X	C
- PER DELEGA DI GUERCI MATHILDE GLADYS	1.568	1.568	X	X	C
- PER DELEGA DI SELMIN GABRIELA	1.568	3.172	X	X	C
ZOMERO VIVIANA	6.611	6.611	X	X	F
ZOPPI ENZO FERRUCCIO	3	3	X	X	C
- PER DELEGA DI CASELLATO ANGELO FERNANDO	1.007	1.010	X	X	C
ZORZOLI ALESSANDRO	107.739	107.739	X	X	F
ZORZOLI GIOVANNI BATTISTA	10.000	10.000	X	X	F
- PER DELEGA DI SALVATORE MARIA ANTONIETTA	6.983	6.983	X	X	F
ZOTTA LUANA PATRIZIA	7.857	7.857	X	X	F
ZUCARO GIUSEPPE	247.404	247.404	F	F	F
ZUCCA CICHLLONI VALENTINA	6.866	6.866	F	F	F
ZUCCA GABRIELE	16.281	16.281	F	F	F
ZUCCHI ORNELLA	8.611	8.611	X	X	F
ZUFFI DANIELE	44.909	44.909	X	X	F
ZUIN LUISA	9.381	9.381	X	X	F
ZUIN WILLIAM	100	100	X	X	F
- PER DELEGA DI			X	X	F

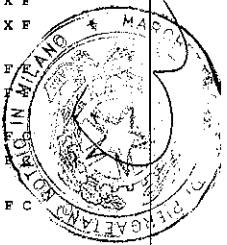

Elenco dei soci intervenuti all' Assemblée Straordinaria  
giorno 15/10/2016

DHL 14/10/2016 della Banca Popolare di Milano convocata in seconda convocazione il

	Parziale	Totale	INDICAZIONI DEL VOTO		
			Straordinaria		
			1	2	3
<b>NOMINATIVO AZIONISTA</b>					
<b>DELEGANTI E RAPPRESENTATI</b>					
ANDOLFI GUGLIELMINA	100		X	X	F
- PER DELEGA DI GIORGI MARINA	100		X	X	F
- PER DELEGA DI OMETTO PAOLA	100		X	X	F
ZULIANI ROBERTO	896	400	X	X	F
			X	X	F
- PER DELEGA DI RECALCATI ROMANA MARIA	13.630		X	X	F
- PER DELEGA DI ZULIANI MARCO	887		X	X	F
- IN RAPPRESENTANZA DEL MINORE ZULIANI MONICA	887		X	X	F
ZUMBO GIOVANNA	9.652	16.300	X	X	F
			X	X	F
ZUNINI FABIO	7.551	9.652	X	X	F
			X	X	F
ZUPPA ANTONIO	7.180	7.551	X	X	F
			X	X	F
ZURLO ADRIANO	2.600	7.180	F	F	F
			F	F	F
		2.000			

Totale Soci partecipanti: 10.493 di cui: 5.592 intervenuti in proprio, 4.420 per delega e 481 figli minori rappresentati.  
Sono dipendenti della società o del gruppo 4.019 intervenuti in proprio, 1.073 per delega e 429 minori rappresentati  
Per un totale di azioni 90.083.050

Copia su supporto informatico conforme al documento originale su supporto cartaceo, ai sensi dell'art. 22, D.Lgs. 7 marzo 2005 n. 82, in termine utile di registrazione per il Registro Imprese di Milano

Firmato Carlo Marchetti

Nel mio studio, 25 ottobre 2016

Assolto ai sensi del decreto 22 febbraio 2007 mediante M.U.I.

