

Repertorio n. 51299 Raccolta n. 18294

VERBALE DI ASSEMBLEA ORDINARIA

REPUBBLICA ITALIANA

Il venti aprile duemiladiciassette, alle ore 11,00

20/4/2017

In Lissone, via Giacomo Zanella n. 21.

Davanti a me Arrigo Roveda, notaio con sede in Milano, Collegio Notarile di Milano,

è presente il signor:

ALBERTO GIUSSANI, nato a Varese (VA) il 23 agosto 1946, domiciliato per la carica a Lissone (MB), via Giacomo Zanella n. 21, quale Presidente del Consiglio di Amministrazione della

"EI TOWERS S.p.A."

ovvero in forma abbreviata "EIT S.p.A.", (società soggetta all'attività di direzione e coordinamento di "Mediaset S.p.A."), con sede in Lissone (MB), via Giacomo Zanella n. 21, col capitale sociale di euro 2.826.237,70, versato, numero di iscrizione al Registro delle Imprese di Monza e Brianza e codice fiscale 12916980159 - Partita Iva 01055010969, società di nazionalità italiana,

della cui identità personale sono certo, il quale assunta la presidenza, à sensi di statuto, dell'assemblea della società convocata per oggi, in questo luogo ed alle ore 11, chiede a me notaio, di redigere il verbale.

A richiesta del Presidente nessuno manifesta dissenso.

Il Presidente innanzitutto comunica che:

- per il Consiglio di Amministrazione, oltre ad esso Presidente, sono presenti i consiglieri, signori:

- Guido Barbieri, Amministratore Delegato,

- Valter Gottardi, Amministratore Delegato,

- Paola Casali,

- Manlio Cruciatti,

- Rosa Maria Lo Verso,

- Michele Pirota,

- Francesco Sironi,

- Piercarlo Invernizzi,

- per il collegio sindacale sono presenti i sindaci effettivi, signori:

- Antonio Aristide Mastrangelo, Presidente del Collegio Sindacale,

- Francesco Vittadini,

mentre ha giustificato la sua assenza il sindaco effettivo Anna Girello,

- l'assemblea si svolge nel rispetto della normativa vigente, dello statuto sociale e del regolamento assembleare.

Il Presidente ricorda che l'odierna assemblea è stata regolarmente convocata a norma di legge e di statuto, con avviso pubblicato in data 10 marzo 2017 sul sito internet della società, sul meccanismo di stoccaggio autorizzato eMarket-Storage, all'indirizzo www.emarketstorage.com e, per estratto, sul quotidiano "Il Sole 24Ore" con il seguente

ORDINE DEL GIORNO

1. Approvazione del bilancio di esercizio al 31 dicembre 2016; Relazioni del Consiglio di Amministrazione sulla gestione, della Società di Revisione e del Collegio Sindacale; presentazione del bilancio consolidato al 31 dicembre 2016; deliberazioni inerenti e conseguenti.

Registrato a Milano 6

3-5-2017
al n. 16517
€ 356,00

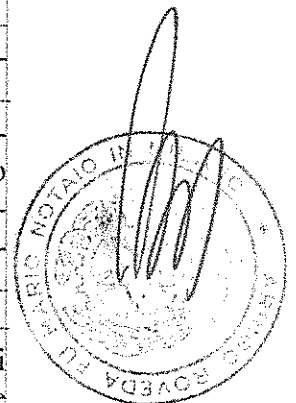

2. Relazione sulla remunerazione ai sensi dell'art. 123-ter del d. lgs. n. 58/98.

3. Nomina dei componenti il Collegio Sindacale.

4. Nomina del Presidente del Collegio Sindacale.

5. Determinazione del compenso del Collegio Sindacale.

6. Autorizzazione al Consiglio di Amministrazione per acquisto e alienazione di azioni proprie; deliberazioni inerenti.

Il Presidente comunica:

- che non sono state presentate da parte degli aventi diritto richieste di integrazione dell'ordine del giorno dell'assemblea, né proposte di deliberazione su materie già all'ordine del giorno, ai sensi e nei termini di cui all'art. 126-bis del Testo Unico della Finanza;

- che le comunicazioni degli intermediari ai fini dell'intervento alla presente assemblea dei soggetti legittimati, sono state effettuate all'emittente con le modalità e nei termini di cui alle vigenti disposizioni di legge.

Dichiara che, essendo intervenuti in proprio o per delega all'apertura dell'assemblea n. 205 legittimati al voto, rappresentanti n. 23.685.076 azioni ordinarie pari all'83,80% delle n. 28.262.377 azioni costituenti il capitale sociale, l'assemblea è validamente costituita in unica convocazione a termini di legge e di statuto e può deliberare sugli argomenti all'ordine del giorno.

Comunica che, ai sensi dell'articolo 10 dello statuto sociale e dell'articolo 3 del regolamento assembleare, nonché ai sensi delle vigenti disposizioni in materia, è stata accertata la legittimazione dei presenti per l'intervento e il diritto di voto in assemblea ed in particolare è stata verificata la rispondenza alle vigenti norme di legge e di statuto delle deleghe portate dagli intervenuti.

Il Presidente precisa, inoltre:

- che non risulta sia stata promossa, in relazione all'odierna assemblea, alcuna sollecitazione di deleghe di voto ai sensi degli articoli 136 e seguenti del Testo Unico della Finanza;

- che nel corso dell'assemblea, prima di ciascuna votazione, verranno comunicati i dati aggiornati sulle presenze.

Informa che nessuno degli aventi diritto ha fatto pervenire domande sulle materie all'ordine del giorno prima dell'assemblea ai sensi dell'articolo 127-ter del Testo Unico della Finanza secondo quanto previsto nell'avviso di convocazione.

Il Presidente:

- informa che, ai sensi del Decreto Legislativo n. 196/2003 (codice in materia di protezione dei dati personali), i dati dei partecipanti all'assemblea vengono raccolti e trattati dalla società esclusivamente ai fini dell'esecuzione degli adempimenti assembleari e societari obbligatori.

La registrazione audio dell'assemblea viene effettuata al solo fine di agevolare la verbalizzazione della riunione e di documentare quanto trascritto nel verbale, come specificato nell'informativa ex art. 13 del citato Decreto Legislativo affissa nei locali dell'assemblea; detta registrazione non sarà oggetto di comunicazione o diffusione ed i relativi supporti, verranno conservati, unitamente ai documenti prodotti durante l'assemblea, dalla società;

- ricorda che ai sensi dell'art. 4 del regolamento assembleare, nei locali ove si svolge l'assemblea non possono essere utilizzati strumenti di registrazione di qualsiasi genere, apparecchi fotografici, telecamere e congegni simila-

ri senza sua specifica autorizzazione ed è altresì vietato l'uso di apparecchi telefonici e di telefoni cellulari; -----

- comunica, infine, che per far fronte alle esigenze tecniche ed organizzative dei lavori sono stati ammessi all'assemblea, ai sensi dell'art. 2 del regolamento assembleare, alcuni dipendenti e collaboratori della società e delle società del gruppo, tra i quali il Segretario del Consiglio di Amministrazione, dr. Alessandro Serio, che lo assisterà nel corso della riunione assembleare. -----

E' stato, inoltre, consentito di assistere all'assemblea ad esperti, consulenti, analisti finanziari, giornalisti accreditati e ai rappresentanti della società di revisione. -----

Il Presidente dichiara, inoltre, che: -----

- il capitale sociale sottoscritto e versato alla data odierna è di euro 2.826.237,70 (2 milioni 826 mila 237 virgola 70), suddiviso in n. 28.262.377 (28 milioni 262 mila 377) azioni ordinarie del valore nominale di 10 (dieci) centesimi di euro cadauna; -----

- le azioni della società sono ammesse alle negoziazioni presso il mercato telematico azionario organizzato e gestito da Borsa Italiana S.p.A. segmento Star; -----

- la società, alla data odierna, detiene n. 771.584 azioni proprie, pari al 2,73% del capitale sociale, di cui n. 6.000 azioni, sono concesse in prestito a Mediobanca - Banca di Credito Finanziario S.p.A. per lo svolgimento dell'attività di specialista ai sensi dell'art. 2.2.3, comma 4 del regolamento dei mercati organizzati e gestiti da Borsa Italiana nonché delle relative istruzioni al regolamento; -----

- la società si qualifica come "PMI" ai sensi dell'articolo 1, comma 1, lettera w-quater. 1) del Testo Unico della Finanza ad oggi i soggetti che partecipano direttamente o indirettamente, in misura superiore al 5% del capitale sociale sottoscritto di EI Towers S.p.A., rappresentato da azioni con diritto di voto, secondo le risultanze del libro soci, integrate dalle comunicazioni ricevute ai sensi dell'articolo 120 del Testo Unico della Finanza e da altre informazioni a disposizione, sono quelli risultanti dall'elenco analitico di cui dà lettura (allegato -A-). -----

Il Presidente: -----

- dichiara che la società non è a conoscenza dell'esistenza di patti parasociali ex articolo 122 del Testo Unico della Finanza aventi per oggetto azioni di EI Towers S.p.A.; -----

- dichiara che la società è soggetta all'attività di direzione e coordinamento da parte di Mediaset S.p.A.; -----

- ricorda che ai sensi dell'art. 120 del Testo Unico della Finanza e delle norme regolamentari di attuazione emanate da Consob, coloro i quali, possedendo direttamente o indirettamente oltre il 5% del capitale della società, non abbiano provveduto a darne segnalazione alla società stessa e alla Consob non possono esercitare il diritto di voto inerente le azioni per le quali è stata omessa la comunicazione e che il diritto di voto inerente alle azioni per le quali non siano stati adempiuti gli obblighi informativi di cui all'art. 122, primo comma del Testo Unico della Finanza, non può essere esercitato; -----

- ricorda altresì che, con riferimento agli obblighi di comunicazione di cui all'art. 120 del Testo Unico della Finanza, sono considerate partecipazioni

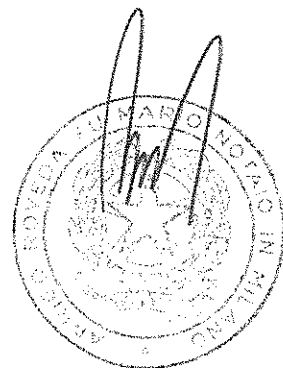

le azioni in relazione alle quali il diritto di voto spetti in virtù di delega, purché tale diritto possa essere esercitato discrezionalmente in assenza di specifiche istruzioni da parte del delegante;

- invita i presenti a voler dichiarare, adesso ed in occasione di ogni singola votazione l'eventuale carenza di legittimazione al voto.

Nessuna dichiarazione viene resa in tal senso da alcun intervenuto, pertanto il Presidente ritiene che non sussistano carenze di legittimazione al voto.

Dà atto che, riguardo agli argomenti all'ordine del giorno e alla relativa documentazione, sono stati regolarmente espletati gli adempimenti previsti dalle disposizioni di legge e regolamentari vigenti.

In particolare sono state depositate e messe a disposizione del pubblico presso la sede sociale, sul sito internet della società e sul meccanismo di stoccaggio autorizzato eMarket-Storage, all'indirizzo www.emarketstorage.com:

- dal 10 marzo 2017, le relazioni illustrative sui punti 3, 4 e 5 all'ordine del giorno dell'assemblea;

- dal 29 marzo 2017, la documentazione relativa ai punti 1 e 2 e 6 all'ordine del giorno dell'assemblea, ivi compresa la relazione sul governo societario e gli assetti proprietari.

In data 27 marzo 2017 sono state messe a disposizione del pubblico presso la sede sociale, sul sito internet della società e sul meccanismo di stoccaggio autorizzato eMarket-Storage, n. 2 liste per la nomina del collegio sindacale, corredate della documentazione richiesta dalla normativa vigente e dallo statuto sociale.

Del deposito della predetta documentazione è stata data comunicazione al pubblico ai sensi della normativa vigente.

La documentazione è stata, se del caso, inviata a coloro che ne hanno fatto richiesta, nonché consegnata agli intervenuti all'odierna assemblea.

Tutta la documentazione messa a disposizione degli azionisti in vista dell'assemblea (fascicolo di bilancio, comprensivo delle relazioni del consiglio di amministrazione all'assemblea sui punti all'ordine del giorno, relazione annuale sul governo societario e gli assetti proprietari e relazione sulla remunerazione) viene allegata al verbale come parte integrante e sostanziale dello stesso (allegato **-B-**).

Il Presidente informa, infine, che saranno altresì allegati al verbale dell'assemblea come parte integrante e sostanziale dello stesso e saranno a disposizione degli aventi diritto:

- l'elenco nominativo dei partecipanti all'assemblea, in proprio e per delega, completo di tutti i dati richiesti dalla Consob, con l'indicazione delle rispettive azioni per le quali è stata effettuata la comunicazione da parte dell'intermediario all'emittente ai sensi dell'art. 83-sexies del Testo Unico della Finanza;

- l'elenco nominativo dei soggetti che hanno espresso voto favorevole, contrario, o si sono astenuti o allontanati prima di ogni votazione e il relativo numero di azioni rappresentate in proprio e/o per delega.

Sarà inoltre inserita nel verbale dell'assemblea la sintesi degli interventi con l'indicazione nominativa degli intervenuti, le risposte fornite e le eventuali dichiarazioni a commento.

Informa che per la revisione del bilancio di esercizio al 31 dicembre 2016, ivi compresa l'attività di verifica della regolare tenuta della contabilità so-

ciale e della corretta rilevazione dei fatti di gestione nelle scritture contabili, la società di revisione Deloitte & Touche S.p.A. ha impiegato n. 904 ore per un corrispettivo di euro 74.023 (74 mila 023).

Per la revisione del bilancio consolidato al 31 dicembre 2016, la società di revisione Deloitte & Touche S.p.A. ha impiegato n. 271 ore per un corrispettivo di euro 15.210 (15 mila 210).

Prima di passare alla trattazione dei punti all'ordine del giorno, il Presidente desidera ricordare ai partecipanti che, ai sensi dell'art. 8 del regolamento assembleare, la richiesta di intervento sui singoli argomenti all'ordine del giorno può essere presentata all'ufficio di presidenza dal momento della costituzione dell'assemblea e fino a quando il Presidente stesso non abbia dichiarato chiusa la discussione su ciascun argomento.

Il Presidente darà la parola secondo l'ordine di presentazione delle richieste di intervento e ciascun partecipante potrà svolgere un solo intervento su ogni argomento all'ordine del giorno.

Sempre ai sensi dell'art. 8 del regolamento assembleare, ai fini del regolare svolgimento della riunione:

- la durata massima di ciascun intervento, su ciascun punto all'ordine del giorno, non può essere superiore a cinque minuti; sono consentiti interventi di replica non superiori a tre minuti;

- al termine degli interventi sugli argomenti all'ordine del giorno sarà fornita risposta alle domande, previa eventuale sospensione dei lavori assembleari, per un tempo non superiore a due ore.

Al termine di tutti gli interventi relativi a ciascun punto all'ordine del giorno, si procederà a dare risposta, anche, ove occorra, alle domande pervenute prima dell'assemblea, ai sensi dell'articolo 127-ter del Testo Unico della Finanza.

Agli interventi aventi lo stesso contenuto potrà essere fornita una risposta unica.

Il Presidente provvede infine a comunicare le modalità di svolgimento delle votazioni e di gestione dei lavori assembleari.

Per la votazione relativa alla nomina del collegio sindacale il voto dovrà essere espresso utilizzando una delle apposite schede di votazione (una per ciascuna lista) consegnate all'atto della registrazione, contrassegnando con una "x" la casella relativa al voto che si intende esprimere e consegnando la scheda stessa al personale incaricato per le opportune rilevazioni. L'espressione di voto contrario o l'astensione si intendono per entrambe le liste.

Tutte le altre votazioni, ivi comprese quelle relative alle modalità di svolgimento dei lavori assembleari, avverranno per alzata di mano, con obbligo per coloro che esprimono voto contrario o astenuto di comunicare il nominativo ed il numero di azioni portate in proprio e/o per delega.

Coloro che desiderino essere considerati non votanti, dovranno farne espressa richiesta per la relativa verbalizzazione.

Ciascun partecipante, all'atto della registrazione, ha ricevuto una scheda di partecipazione.

Nel corso dell'assemblea, ciascun partecipante potrà uscire dalla sala consegnando al personale di sorveglianza la relativa scheda di partecipazione.

Il rientro del partecipante comporterà la restituzione della scheda stessa e la correlata rilevazione nel sistema informatico della sua "presenza".

I partecipanti all'assemblea sono pregati di non abbandonare la sala fino a

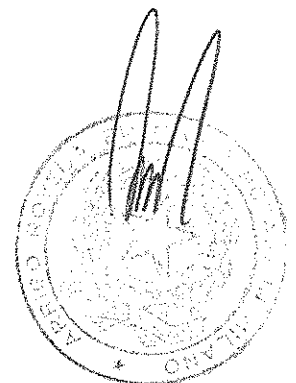

quando le operazioni di votazione non siano terminate e la dichiarazione dell'esito della votazione non sia stata comunicata.

Al termine della votazione il Presidente proclamerà i relativi risultati.

Il Presidente passa quindi alla trattazione del primo punto all'ordine del giorno dell'assemblea: **"1. Approvazione del Bilancio di esercizio al 31 dicembre 2016; Relazioni del Consiglio di Amministrazione sulla gestione, della Società di Revisione e del Collegio Sindacale; presentazione del bilancio consolidato al 31 dicembre 2016; Deliberazioni inerenti e conseguenti"**.

Il Presidente cede la parola all'Amministratore Delegato Guido Barbieri il quale svolge una relazione supportata dalle "slides" allegate sotto -C-.

Riprende la parola il Presidente il quale ringrazia l'Amministratore Delegato Guido Barbieri per l'intervento.

Ricorda, come riferito in apertura dei lavori assembleari che la relazione finanziaria annuale e in generale tutti i documenti relativi ai punti all'ordine del giorno dell'odierna assemblea sono stati depositati e messi a disposizione del pubblico con le modalità e nei termini previsti dalla normativa vigente, nonché consegnati a tutti gli intervenuti.

Anche in considerazione del fatto che l'Amministratore Delegato ha già adeguatamente illustrato la situazione gestionale, il Presidente propone, se l'assemblea è d'accordo, di omettere la lettura di tutti i documenti relativi agli argomenti all'ordine del giorno, al fine di lasciare più S.p.A.zio al dibattito.

Nessuno dissente.

Il Presidente sottopone, quindi, all'assemblea la seguente proposta di deliberazione sul punto 1 all'ordine del giorno, in linea con quella contenuta nella relazione del consiglio di amministrazione all'assemblea:

"L'assemblea, preso atto della relazione del collegio sindacale e della relazione della società di revisione sul bilancio dell'esercizio 2016

delibera

- di approvare il bilancio al 31 dicembre 2016 che si è chiuso con un utile di esercizio di euro 37.554.279,56 (37 milioni 554 mila 279 virgola 56) e la relazione del consiglio di amministrazione sulla gestione;

- di distribuire ai soci un dividendo pari ad euro 1,80 (uno virgola 80) al lordo delle ritenute di legge, per ciascuna delle azioni in circolazione aventi diritto alla data di stacco della cedola, con esclusione quindi delle azioni proprie in portafoglio a quella data, mediante distribuzione dell'intero utile di esercizio di euro 37.554.279,56 (37 milioni 554 mila 279 virgola 56) e, per la differenza, di quota parte della riserva sovrapprezzo azioni.

A titolo informativo, si segnala che, con riferimento alle azioni in circolazione alla data odierna (n. 28.262.377 azioni meno n. 771.584 azioni proprie detenute dalla società, corrispondenti al 2,73% del capitale sociale) la distribuzione del predetto dividendo sommerebbe a euro 49.483.427,40 (49 milioni 483 mila 427 virgola 40). Tale importo potrebbe variare in diminuzione qualora, alla data di stacco cedola, il numero effettivo di azioni proprie dovesse aumentare a seguito di eventuali acquisti effettuati in esecuzione di piani buy-back deliberati dal consiglio di amministrazione in forza di previa autorizzazione assembleare;

- di mettere in pagamento il predetto dividendo a partire dal 24 maggio 2017. Il pagamento sarà effettuato tramite gli intermediari autorizzati presso

i quali sono registrate le azioni nel "Sistema Monte Titoli". Dal 22 maggio 2017 le azioni saranno negoziate nel mercato di quotazione ex dividendo (cedola n. 4) La Record Date é prevista in data 23 maggio 2017;

- di conferire al consiglio di amministrazione e per esso, agli amministratori delegati, in via disgiunta tra loro, ogni piu' ampio potere per dare concreta ed integrale esecuzione alle deliberazioni che precedono nel rispetto della normativa applicabile."

Il Presidente apre la discussione, riservandosi di rispondere alle eventuali domande al termine degli interventi.

Prende la parola il signor Giorgio Martorelli, rappresentante dei fondi "Alpha Ucits Sicav-Amber Equity Fund", "Amber Active Investors Limited" e "Amber Southern European Equity Limited".

Si complimenta per i risultati raggiunti.

Chiede un aggiornamento sul rinnovo del contratto con Elettronica Industriale - Gruppo Mediaset.

Da luglio dovrebbe iniziare la procedura di rinnovo: cosa ci si deve aspettare?

Risponde l'Amministratore Delegato Guido Barbieri.

Ricorda che il contratto vale circa 180 milioni l'anno e pertanto il rinnovo è un obiettivo rilevante per la società.

I primi sette anni di contratto scadono a luglio 2018. C'è una finestra di negoziazione di 12 mesi precedenti la scadenza.

Sono in corso attività preliminari volte alla miglior definizione del perimetro del contratto.

L'intenzione è di mettersi al lavoro quanto prima per negoziare il rinnovo con controparte, rispettando la tempistica prevista.

Se non intervengono complicazioni, che al momento non si intravedono, è ragionevole l'obiettivo di arrivare alla definizione del rinnovo entro la fine del 2017.

Nessuno altro chiedendo la parola, il Presidente dichiara chiusa la discussione ed invita a votare sulla proposta di deliberazione di cui ha dato lettura.

Invita gli intervenuti a voler dichiarare eventuali carenze di legittimazione al voto ai sensi di legge e di statuto e constata che nessuno denuncia l'esistenza di cause ostative o limitative del diritto di voto.

Invita inoltre i legittimati al voto che desiderino essere considerati non votanti, a farne espressa richiesta per la relativa verbalizzazione.

Prima dell'apertura della votazione, chiede al personale addetto di fornirgli i dati aggiornati sulle presenze ed invita i legittimati al voto a non assentarsi dalla riunione, sino a quando non siano terminate le procedure di votazione.

Il Presidente comunica che nessuna variazione è intervenuta nelle presenze. Apre per alzata di mano la votazione.

Dichiara chiusa la votazione e proclama i risultati:

- n. 23.487.176 voti favorevoli, pari al 99,16%

- n. 45.991 contrari, pari allo 0,19%

- n. 151.909 non votanti, pari allo 0,64%.

Nessun astenuto.

Dichiara che la proposta di approvazione del bilancio, di destinazione dell'utile e distribuzione del dividendo come formulata dal consiglio di ammi-

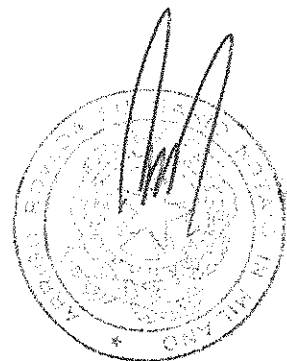

nistrazione all'assemblea é approvata a maggioranza.

Il Presidente passa quindi alla trattazione del secondo punto all'ordine del giorno dell'assemblea: **"2. Relazione sulla remunerazione ai sensi dell'articolo 123-ter del D. Lgs. n. 58/1998"**.

Il Presidente ricorda che la relazione sulla remunerazione, redatta ai sensi dell'articolo 123-ter del Testo Unico della Finanza e delle disposizioni di attuazione emanate da Consob, é contenuta nello specifico fascicolo distribuito agli intervenuti.

Precisa che, in conformità a quanto previsto dall'articolo 123-ter, comma 6 del Testo Unico della Finanza, l'assemblea é chiamata a deliberare sulla prima sezione della relazione sulla remunerazione che illustra la politica della società in materia di remunerazione degli amministratori e dei dirigenti con responsabilità strategiche e le procedure utilizzate per l'adozione e l'attuazione di tale politica.

In particolare, il Presidente ricorda che, come illustrato nella relazione sulla remunerazione, il comitato per la remunerazione che presiede, in data 20 marzo 2017, ha formulato la suddetta proposta di politica di remunerazione esaminata ed approvata dal consiglio di amministrazione in data 23 marzo 2017. Per le ulteriori funzioni svolte dal comitato per la remunerazione e sulle relative modalità di esercizio si rinvia alla stessa relazione sulla remunerazione e alla relazione sul governo societario e gli assetti proprietari anch'essa distribuita.

Ricorda che la politica di remunerazione viene sottoposta all'approvazione dell'assemblea anche ai sensi dell'articolo 13 del regolamento Consob "operazioni con parti correlate" n. 17221 del 12 marzo 2010 e dell'articolo 7 lettera c) della procedura per le operazioni con parti correlate della società pubblicata sul sito www.eitowers.it.

Sottopone, quindi, all'assemblea la seguente proposta di deliberazione sul punto 2 all'ordine del giorno, in linea con quella contenuta nella relativa relazione del consiglio di amministrazione all'assemblea:

"L'assemblea, preso atto della relazione sulla remunerazione predisposta ai sensi dell'articolo 123-ter del Testo Unico della Finanza e delle disposizioni di attuazione emanate da Consob,

delibera

di approvare la prima sezione della relazione sulla remunerazione, illustrativa della politica della società in materia di remunerazione degli amministratori e dei dirigenti con responsabilità strategiche, in attuazione dell'articolo 123-ter del Testo Unico della Finanza."

Apré la discussione, riservandosi di rispondere alle eventuali domande al termine degli interventi.

Nessuno chiede la parola.

Il Presidente invita a votare sulla proposta di deliberazione di cui ha dato lettura.

Invita gli intervenuti a dichiarare eventuali carenze di legittimazione al voto ai sensi di legge e di statuto.

Constata che nessuno denuncia l'esistenza di cause ostative o limitative del diritto di voto.

Invita inoltre i legittimati al voto che desiderino essere considerati non votanti, a farne espressa richiesta per la relativa verbalizzazione.

Prima dell'apertura della votazione, chiede al personale addetto di fornire i

dati aggiornati sulle presenze ed invita i legittimati al voto a non assentarsi dalla riunione, sino a quando non siano terminate le procedure di votazione.

Il Presidente comunica che nessuna variazione è intervenuta nelle presenze. Apre per alzata di mano la votazione.

Dichiara chiusa la votazione e proclama i risultati:

- n. 14.225.146 voti favorevoli, pari al 60,06%

- n. 9.268.453 contrari, pari al 39,13%

- n. 191.477 non votanti, pari allo 0,81%

Nessun astenuto.

Dichiara che la proposta è pertanto approvata a maggioranza.

Il Presidente passa alla trattazione del terzo punto all'ordine del giorno dell'assemblea: "**3. Nomina dei componenti il Collegio Sindacale**" e ricorda che l'argomento è trattato nella relazione del consiglio di amministrazione illustrativa delle materie all'ordine del giorno dell'assemblea contenuta nel fascicolo di bilancio distribuito.

Ricorda, altresì, che la nomina del collegio sindacale è disciplinata dalle disposizioni normative e regolamentari vigenti e dall'articolo 18 dello statuto sociale. In particolare:

* la nomina dei membri del collegio sindacale viene effettuata sulla base di liste presentate dai soci. Hanno diritto di presentare le liste gli azionisti che, da soli o insieme ad altri azionisti, rappresentino almeno l'1% del capitale sociale, quota di partecipazione individuata dalla Consob con delibera n. 19856/2017;

* ai sensi dell'articolo 144-sexies, comma quattro, del Regolamento Emittenti Consob, le liste devono essere depositate presso la sede sociale, secondo le modalità indicate nell'avviso di convocazione, entro il venticinquesimo giorno precedente la data dell'assemblea;

* se entro tale termine è stata depositata una sola lista, ovvero soltanto liste presentate da soci che risultino collegati tra loro ai sensi dell'articolo 144-quinquies del Regolamento Emittenti Consob, possono essere presentate liste sino al terzo giorno successivo alla suddetta data. In tal caso, la quota di partecipazione sopra prevista è ridotta alla metà.

Sulla base di quanto sopra previsto, ai sensi dell'articolo 144-sexies, comma quattro, del Regolamento Emittenti Consob:

* in data 23 marzo 2017 è stata depositata una lista di candidati da parte di azionisti rappresentanti complessivamente il 5,771% del capitale sociale (lista n. 1). In particolare, la lista n. 1 è stata presentata, unitariamente ad Amber Capital UK LLP, in qualità di gestore del Fondo Amber Active Investors Limited, da:

Arca Fondi S.g.r. S.p.A. gestore del Fondo Arca Economia Reale Equity Italia;

Eurizon Capital Sgr S.p.A. gestore dei Fondi: Eurizon Progetto Italia 70, Eurizon Azioni Italia, Eurizon Progetto Italia 20, Eurizon Progetto Italia 40 e Eurizon Azioni Pmi Italia;

Eurizon Capital Sa Gestore dei Fondi: Equity Small Mid Cap Italy e Equity Italy;

Fideuram Asset Management (Ireland) Gestore dei Fondi: Fideuram Fund Equity Italy e Fonditalia Equity Italy;

Fideuram Investimenti S.p.A. Gestore del Fondo Fideuram Italia;

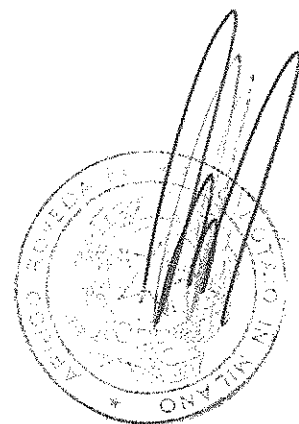

Interfund Sicav Interfund Equity Italy; _____
Kairos Partners Sgr S.p.A. in qualità di Management Company di Kairos
International Sicav - Comparto Key; _____
Mediolanum Gestione Fondi Sgr S.p.A. Gestore del Fondo Mediolanum
Flessibile Italia; _____

* in data 24 marzo 2017 é stata depositata la lista di candidati da parte del
socio di maggioranza Elettronica Industriale S.p.A. (lista n. 2) con una par-
tecipazione rappresentativa del 40,001% del capitale sociale. _____

Le liste, corredate della documentazione prevista, sono state messe a dispo-
sizione del pubblico presso la sede sociale, sul sito internet della società e
sul meccanismo di stoccaggio autorizzato emarket-storage in data 27 mar-
zo 2017. _____

Le stesse sono, altresì, a disposizione degli azionisti e vengono allegate al
verbale della presente assemblea formandone parte integrante (allegati **-D-**
ed **-E-**). _____

In conformità alla normativa vigente e allo statuto sociale le liste, unitamen-
te alle informazioni relative all'identità dei soci che le hanno presentate, con
indicazione della percentuale di partecipazione complessivamente detenuta,
sono corredate per ciascun candidato da: _____

* l'informativa sulle caratteristiche personali e professionali di ciascuno; _____

* le dichiarazioni con le quali i singoli candidati accettano la loro candida-
tura e attestano, sotto la loro responsabilità, l'inesistenza di cause di ineleg-
gibilità e di incompatibilità previste dalla legge e il rispetto del limite al cu-
mulo degli incarichi, nonché l'esistenza dei requisiti prescritti normativa-
mente e statutariamente dalla normativa vigente per i membri del collegio
sindacale; _____

* l'elenco degli incarichi di amministrazione e controllo ricoperti presso al-
tre società. _____

Per la lista presentata dai soci di minoranza é stata, altresì, depositata la di-
chiarazione attestante l'assenza di rapporti di collegamento di cui all'articolo
144-quinquies del Regolamento Emittenti Consob. _____

Nel rispetto di quanto previsto dalla normativa vigente in materia di equili-
brio tra generi e dallo statuto sociale, entrambe le liste presentate, nella se-
zione dei sindaci effettivi e in quella dei sindaci supplenti, hanno incluso, ai
primi due posti, candidati di genere diverso. _____

Il Presidente segnala che non sono state depositate dai candidati sindaci va-
riazioni intervenute negli incarichi ricoperti fino alla data odierna. _____

Tenuto conto che le liste presentate dagli azionisti sono state rese pubbliche
ai sensi di legge e messe a disposizione dei presenti, il Presidente propone,
se l'assemblea è d'accordo, di dare lettura dei soli nominativi dei candidati
alla carica di componente il collegio sindacale della società, omettendo la
lettura integrale delle stesse. _____

Nessuno dissente. _____

I candidati elencati nella lista n. 1 sono i seguenti: _____

Sindaci effettivi: _____

1. Mastrangelo Antonio Aristide; _____

2. Di Bella Antonia; _____

3. Caravati Filippo, _____

Sindaci supplenti _____

1. Losi Riccardo; _____

2. Pagani Raffaella;.....
3. Prandi Paolo.

I candidati elencati nella lista n. 2 sono i seguenti:.....

Sindaci effettivi:.....

1. Perotta Riccardo Massimo;.....
2. Meneghel Francesca;.....
3. Armarolli Marco.

Sindaci supplenti.....

1. Giampaolo Francesco Antonio;.....
2. Minutillo Flavia Daunia;.....
3. Povoleri Francesco.

Il Presidente ricorda che generalità e profilo di ciascun candidato sindaco sono contenuti nelle rispettive liste distribuite.

Ricorda altresì che, ai sensi dell'articolo 18 dello statuto sociale, si procederà alla nomina dei componenti del collegio sindacale nel modo seguente:.....

- risulteranno eletti sindaci effettivi i primi due candidati, elencati in ordine progressivo, della lista che avrà ottenuto il maggior numero di voti e il primo candidato in ordine progressivo della lista che sarà risultata seconda per numero di voti;.....

- risulteranno eletti sindaci supplenti, i primi due candidati in ordine progressivo, tra i supplenti della lista che avrà ottenuto il maggior numero di voti e il primo candidato in ordine progressivo tra i supplenti della lista che risulterà seconda per numero di voti.

Il collegio sindacale resterà in carica per tre esercizi con scadenza alla data dell'assemblea convocata per l'approvazione del bilancio relativo al terzo esercizio della carica ovvero fino all'assemblea chiamata ad approvare il bilancio al 31 dicembre 2019.

Il Presidente apre la discussione, riservandosi di rispondere alle domande al termine degli interventi.

Non essendovi interventi, il Presidente dichiara chiusa la discussione e invita a votare sulle due liste presentate dai soci.

Il voto dovrà essere espresso utilizzando le apposite schede di votazione barrando la casella prescelta:.....

- lista 1 per la lista presentata dai Fondi e dal socio Amber;.....
- lista 2 per la lista presentata dal socio Elettronica Industriale S.p.A.;.....
- contrario o astenuto a entrambe le liste.

Le schede dovranno essere consegnate al personale addetto al ritiro.

Il Presidente ricorda che ogni azionista può votare soltanto una lista e che i soci appartenenti al medesimo gruppo non possono votare più di una lista, anche se per interposta persona o per il tramite di società fiduciarie.

Invita gli intervenuti a dichiarare eventuali carenze di legittimazione al voto ai sensi di legge e di statuto.

Constata che nessuno denuncia l'esistenza di cause ostative o limitative del diritto di voto.

Invita inoltre i legittimati al voto che desiderino essere considerati non votanti, a farne espressa richiesta per la relativa verbalizzazione.

Il Presidente prima dell'apertura della votazione, chiede al personale addetto di fornirgli i dati aggiornati sulle presenze ed invita i legittimati al voto a non assentarsi dalla riunione, salvo espressa richiesta, sino a quando non siano terminate le procedure di votazione.

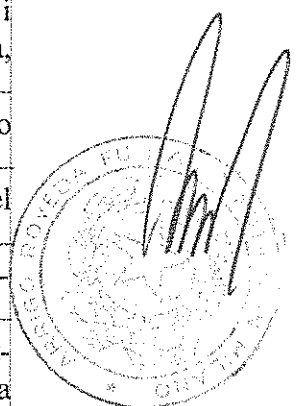

Comunica che nessuna variazione è intervenuta nelle presenze.

Aprè la votazione alle ore 11,57 e quindi invita ad attendere l'esito degli scrutini.

Dichiara chiusa la votazione e proclama i risultati:

La lista 1 ha ottenuto n. 7.371.266 preferenze pari al 31,12%.

La lista 2 ha ottenuto n. 16.217.600 preferenze pari al 68,47%.

Ci sono stati n. 10.110 voti contrari, pari allo 0,04%.

Ci sono stati n. 86.100 astenuti, pari allo 0,36%.

Prima di proclamare i sindaci eletti, chiede agli intervenuti che hanno votato a favore della lista diversa da quella risultata prima per numero di voti, di dichiarare l'eventuale sussistenza di rapporti di collegamento con il socio di riferimento della stessa.

Nessuna dichiarazione viene resa.

Il Presidente comunica che risultano pertanto eletti componenti del collegio sindacale, per gli esercizi 2017-2019, con scadenza alla data dell'assemblea convocata per l'approvazione del bilancio relativo al terzo esercizio della carica i signori:

<u>nominativo</u>	<u>carica</u>
Riccardo Massimo Perotta (tratto dalla lista n. 2 di <u>maggioranza</u>)	sindaco effettivo
Francesca Meneghel (tratto dalla lista n. 2 di <u>maggioranza</u>)	sindaco effettivo
Antonio Aristide Mastrangelo (tratto dalla lista n. 1 di <u>minoranza</u>)	sindaco effettivo
Francesco Antonio Giampaolo (tratto dalla lista n. 2 di <u>maggioranza</u>)	sindaco supplente
Flavia Daunia Minutillo (tratto dalla lista n. 2 di <u>maggioranza</u>)	sindaco supplente
Riccardo Losi (tratto dalla lista n. 1 di <u>minoranza</u>)	sindaco supplente

Ricorda che gli incarichi di amministrazione e di controllo ricoperti dai nominati sindaci presso altre società, ai sensi dell'articolo 2400 del codice civile, sono contenuti all'interno delle liste depositate dai soci a disposizione degli intervenuti.

Il Presidente dà atto, infine, che la composizione del collegio sindacale testè nominato rispetta le norme di legge e di statuto in materia di equilibrio tra generi.

Prima di passare alla trattazione del successivo punto all'ordine del giorno, l'Amministratore Delegato Guido Barbieri, al quale il Presidente cede la parola, esprime il proprio ringraziamento a nome dell'intero consiglio di amministrazione ai sindaci uscenti per il lavoro svolto negli anni di incarico.

Il Presidente passa alla trattazione del quarto punto all'ordine del giorno dell'assemblea: "**4. Nomina del Presidente del Collegio Sindacale**" e ricorda che l'argomento é trattato nella relazione del consiglio di amministrazione illustrativa delle materie all'ordine del giorno dell'assemblea contenuta nel fascicolo di bilancio distribuito.

In particolare, ai sensi dell'articolo 18 dello statuto sociale, in caso di presentazione di due o piu' liste, la presidenza spetta al primo candidato sindaco effettivo, elencato in ordine progressivo, della lista che ha ottenuto il maggior numero di voti dopo la prima. Pertanto dà atto che non si procede-

rà alla votazione relativa al punto 4 all'ordine del giorno.

Comunica, quindi, che il signor Antonio Aristide Mastrangelo, elencato al primo posto della lista n. 1 di minoranza, è nominato Presidente del collegio sindacale, il quale rimarrà in carica fino all'assemblea di approvazione del bilancio al 31 dicembre 2019.

Comunica che sono presenti in proprio e/o per delega n. 205 legittimati al voto, rappresentanti n. 23.685.076 azioni pari all'83,80% del capitale sociale.

Il presidente passa alla trattazione del quinto punto all'ordine del giorno dell'assemblea **"5. Determinazione del compenso del collegio sindacale"** e ricorda che l'argomento è trattato nella relazione del consiglio di amministrazione illustrativa delle materie all'ordine del giorno dell'assemblea contenuta nel fascicolo di bilancio distribuito.

In merito alla determinazione del compenso del collegio sindacale, informa che è stata fatta pervenire al tavolo della presidenza dall'azionista Elettronica Industriale S.p.A. la seguente proposta di deliberazione:

"L'assemblea

delibera

di determinare l'emolumento annuo lordo dei sindaci, oltre al rimborso delle spese sostenute per l'espletamento dell'incarico, nella seguente misura:

- euro 60.000,00 al presidente del collegio sindacale;

- euro 40.000,00 a ciascun sindaco effettivo."

Aprè la discussione, riservandosi di rispondere alle eventuali domande al termine degli interventi.

Nessuno chiedendo la parola, il Presidente invita a votare sulla proposta di deliberazione di cui ha dato lettura.

Invita gli intervenuti a dichiarare eventuali carenze di legittimazione al voto ai sensi di legge e di statuto.

Constata che nessuno denuncia l'esistenza di cause ostative o limitative del diritto di voto.

Invita inoltre i legittimati al voto che desiderino essere considerati non votanti, a farne espressa richiesta per la relativa verbalizzazione.

Prima dell'apertura della votazione, chiede al personale addetto di fornirgli i dati aggiornati sulle presenze ed invita i legittimati al voto a non assentarsi dalla riunione sino a quando non siano terminate le procedure di votazione.

Il Presidente comunica che nessuna variazione è intervenuta nelle presenze.

Aprè per alzata di mano la votazione.

Dichiara chiusa la votazione e proclama i risultati:

- n. 20.178.663 voti favorevoli, pari all'85,20%

- n. 2.803.769 contrari, pari all'11,84%

- n. 599.524 astenuti, pari al 2,53%

- n. 103.120 non votanti, pari allo 0,44%

Dichiara che la proposta è pertanto approvata a maggioranza.

Il Presidente passa infine alla trattazione del sesto punto all'ordine del giorno **"6. Autorizzazione al consiglio di amministrazione per acquisto e alienazione di azioni proprie; deliberazioni inerenti"**.

Ricorda che l'argomento è trattato nella relazione del consiglio di amministrazione illustrativa delle materie all'ordine del giorno dell'assemblea contenuta nel fascicolo di bilancio distribuito.

Sottopone, quindi, all'assemblea la proposta di deliberazione sul punto 6 al-

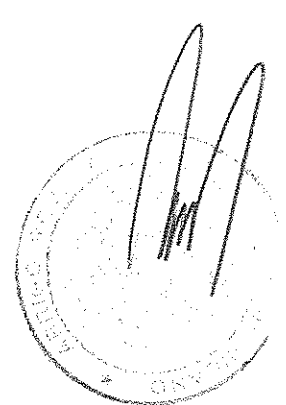

l'ordine del giorno, in linea con quella contenuta nella relativa relazione del consiglio di amministrazione all'assemblea della quale invita il Segretario a dare lettura.

Il dr. Alessandro Serio dà quindi lettura di quanto segue:

"L'assemblea, accogliendo le proposte formulate dal consiglio di amministrazione nei termini previsti nella propria relazione illustrativa, in conformità con la normativa e prassi di mercato ammesse pro tempore vigenti

delibera

* di autorizzare l'acquisto di azioni ordinarie della società, in una o più tranches, sino al numero massimo consentito dalla legge, avuto riguardo alle azioni proprie possedute direttamente e a quelle possedute da società controllate e fino all'approvazione del bilancio al 31 dicembre 2017; gli acquisti potranno essere effettuati nei limiti degli utili distribuibili e delle riserve disponibili risultanti dall'ultimo bilancio regolarmente approvato.

Le operazioni di acquisto dovranno essere effettuate in una o più volte, acquistando azioni, ai sensi dell'art. 144-bis 1, lettera a) e b), del Regolamento Emittenti:

- per il tramite di offerta pubblica di acquisto o di scambio;
- sui mercati regolamentati secondo modalità operative, stabilite nei regolamenti di organizzazione e gestione dei mercati stessi, che non consentano l'abbinamento diretto delle proposte di negoziazione in acquisto con predefinite proposte di negoziazione in vendita.

il prezzo di acquisto delle azioni verrà individuato di volta in volta, avuto riguardo alla modalità prescelta per l'effettuazione dell'operazione e nel rispetto delle prescrizioni normative, regolamentari o prassi di mercato ammesse, entro un minimo e un massimo determinabili secondo i seguenti criteri:

- il corrispettivo minimo di acquisto non dovrà comunque essere inferiore del 20% al prezzo di riferimento che il titolo avrà registrato nella seduta di borsa del giorno precedente ogni singola operazione o la data in cui viene fissato il prezzo;
- il corrispettivo massimo di acquisto non dovrà comunque essere superiore del 20% al prezzo di riferimento che il titolo avrà registrato nella seduta di borsa del giorno precedente ogni singola operazione, o la data in cui viene fissato il prezzo.

Fermo restando quanto precede, nel caso in cui le operazioni di acquisto di azioni proprie vengano realizzate sul mercato regolamentato, il prezzo delle proposte di negoziazione in acquisto non dovrà essere superiore al prezzo più elevato tra il prezzo dell'ultima operazione indipendente ed il prezzo dell'offerta di acquisto indipendente corrente più elevata sul mercato in cui le proposte in acquisto vengono inserite, in conformità con quanto previsto dall'art. 3, paragrafo 2, del regolamento delegato UE. n. 2016/1052;

* di autorizzare la disposizione, in una o più volte, delle azioni acquistate in base alla presente delibera o comunque già in portafoglio della società, anche prima di aver esaurito il quantitativo massimo di azioni acquistabile, ed eventualmente a riacquistare le azioni stesse in misura tale che le azioni proprie detenute dalla società non superino il limite stabilito dall'autorizzazione, ferme le deliberazioni inerenti eventuali piani di compensi a titolo oneroso o gratuito, in favore di dipendenti o membri degli organi di amministrazione o di controllo di EI Towers S.p.A. o di società dalla stessa

controllate, nonché piani di assegnazione gratuita di azioni ai soci, e le conseguenti disposizioni previste dai piani stessi.

Ad eccezione dell'esecuzione dei piani di distribuzione, a titolo oneroso o gratuito, di opzioni su azioni o azioni, la quale avverrà ai prezzi determinati dai piani stessi, per ogni altra operazione di alienazione di azioni proprie il corrispettivo, che verrà fissato dal consiglio di amministrazione con facoltà di sub-delega a uno o più amministratori, non potrà essere inferiore del 10% nel minimo al prezzo di riferimento che il titolo avrà registrato nella seduta di borsa del giorno precedente ogni singola operazione, fermo restando in ogni caso il rispetto dei limiti eventualmente previsti dalla normativa, anche di rango europeo, e delle prassi di mercato ammesse pro tempore vigenti.

Qualora le azioni proprie siano oggetto di scambio, permuta, conferimento o qualsiasi altro atto di disposizione non in denaro, i termini economici dell'operazione saranno determinati in ragione della natura e delle caratteristiche dell'operazione, anche tenendo conto dell'andamento di mercato del titolo EI Towers S.p.A.

La disposizione delle azioni può avvenire nei modi ritenuti più opportuni nell'interesse della società, e in ogni caso nel rispetto della normativa applicabile e delle prassi di mercato ammesse. Le opzioni su azioni o le azioni da assegnare nell'ambito di piani di distribuzione saranno assegnate con le modalità e nei termini indicati dai regolamenti dei piani medesimi;

* di conferire al consiglio di amministrazione e per esso agli amministratori delegati, in via disgiunta tra loro, ogni più ampio potere occorrente per dare concreta e integrale esecuzione alle deliberazioni di cui ai punti precedenti nel rispetto della normativa applicabile."

Il Presidente apre la discussione, riservandosi di rispondere alle eventuali domande al termine degli interventi.

Nessuno chiedendo la parola, il Presidente invita a votare sulla proposta di deliberazione di cui ha dato lettura.

Invita gli intervenuti a dichiarare eventuali carenze di legittimazione al voto ai sensi di legge e di statuto.

Constata che nessuno denuncia l'esistenza di cause ostative o limitative del diritto di voto.

Invita inoltre i legittimati al voto che desiderino essere considerati non votanti, a farne espressa richiesta per la relativa verbalizzazione.

Prima dell'apertura della votazione, chiede al personale addetto di fornirgli i dati aggiornati sulle presenze ed invita i legittimati al voto a non assentarsi dalla riunione, salvo espressa richiesta, sino a quando non siano terminate le procedure di votazione.

Il Presidente comunica che nessuna variazione è intervenuta nelle presenze.

Aprire per alzata di mano la votazione.

Dichiara chiusa la votazione e proclama i risultati:

- n. 19.041.175 voti favorevoli, pari all'80,39%

- n. 4.452.424 contrari, pari al 18,80%

- 191.477 non votanti, pari allo 0,81%.

Nessun astenuto.

Dichiara che la proposta è pertanto approvata a maggioranza.

Non essendovi altri argomenti da trattare e nessuno chiedendo ulteriormente la parola, il Presidente dichiara chiusa la riunione alle ore 12,07 ringraziando tutti gli intervenuti.

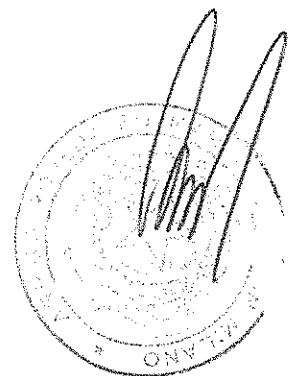

=&=

Viene allegato sotto -F- l'elenco dei partecipanti con l'indicazione di tutti gli azionisti intervenuti e del numero di azioni rappresentate.

Viene allegata sotto -G- la documentazione relativa ai risultati di ciascuna votazione.

La parte mi dispensa dalla lettura degli allegati.

Atto scritto in parte con sistema elettronico da persona di mia fiducia ed in parte scritto da me su nove fogli per trentaquattro facciate, da me letto alla parte e sottoscritto alle ore 12,45.

ALBERTO GIUSSANI

ARRIGO ROVEDA sigillo

Allegato ".....A....."

Alle società n. 18294

ELENCO DEI SOGGETTI CHE PARTECIPANO DIRETTAMENTE O INDIRETTAMENTE, IN MISURA SUPERIORE AL 5% DEL CAPITALE SOCIALE SOTTOSCRITTO DI EI TOWERS S.P.A.

Dichiarante	Azionista diretto	Numero azioni	Quota % su capitale ordinario
Silvio Berlusconi	Elettronica Industriale S.p.A.	11.305.120	40,001%
BlackRock INC.		2.814.757	9,959%
	BlackRock Advisors, LLC	1.695.514	5,999%
	BlackRock Investment Management, LLC	849.757	3,007%
	BlackRock Institutional Trust Company, National Association	140.203	0,496%
	BlackRock Investment Management (Australia) Limited	26.125	0,092%
	BlackRock Fund Advisors	74.519	0,264%
	BlackRock Asset Management Canada Limited	14.464	0,051%
	BlackRock (Netherlands) B.V.	2.042	0,007%
	BlackRock Advisors (UK) Limited	12.133	0,043%
Threadneedle Asset Management Limited	Threadneedle Asset Management Holdings Limited	2.578.741	9,124%
Artemis Investment Management LLP	Artemis Investment Management LLP	1.420.597	5,026%

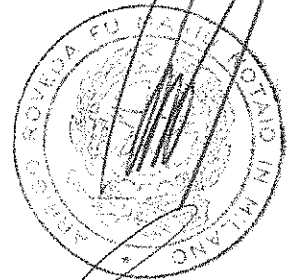

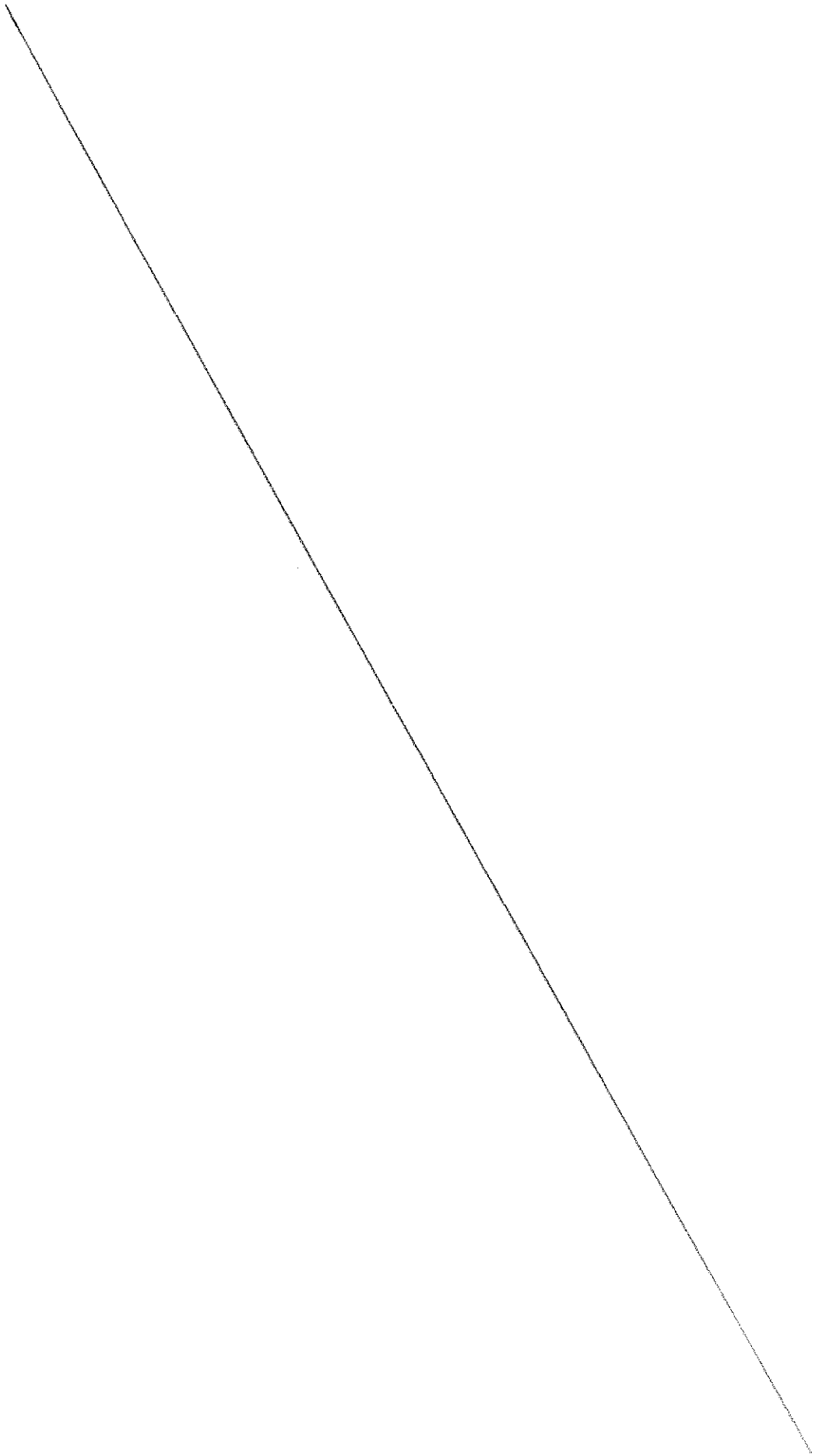

Allegato "B"

Alla raccolta n. 18294

The logo for EI TOWERS, featuring a stylized 'E' and 'I' followed by a graphic of three curved lines and the word 'TOWERS' in a bold, sans-serif font.

Gruppo EI TOWERS

Bilancio 2016

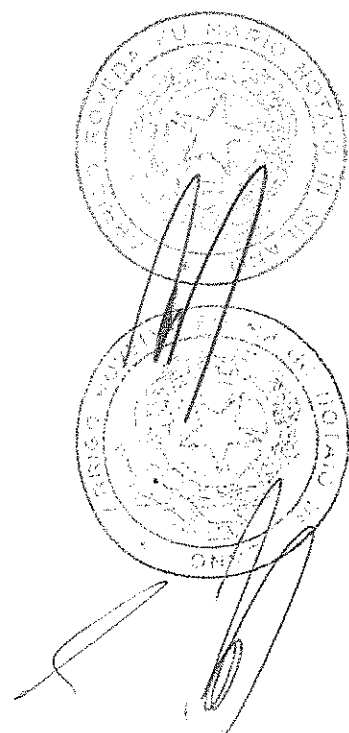
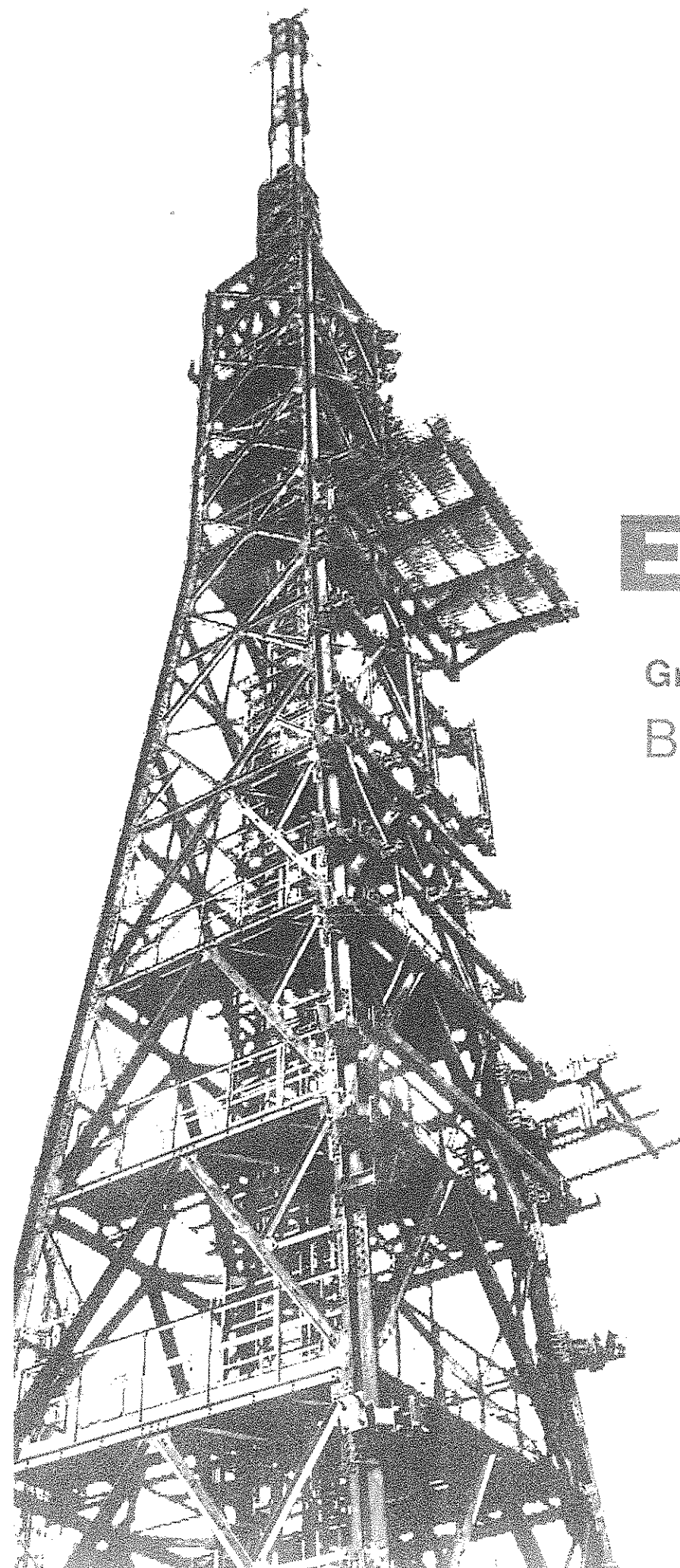

EI TOWERS S.p.A.

Via Zanotta, 21 - 20091 Milano - Italy
Codice fiscale e numero di iscrizione
presso il Registro Imprese di Monza e Brianza 10810050106
Partita IVA 01055010663
www.eitowers.it
Società soggetta all'attività di direzione e coordinamento di Italcementi S.p.A.

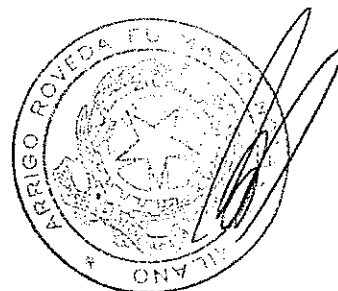

A handwritten signature in black ink, consisting of several fluid, overlapping strokes.

INDICE

Avviso di Convocazione.....	1
Gruppo El Towers - Bilancio 2016- Relazione sulla gestione.....	9
Organi sociali.....	10
Dati economico-finanziari di sintesi.....	11
Relazione degli amministratori sulla gestione.....	12
Andamento generale dell'economia.....	15
Il titolo El Towers sul mercato.....	16
Eventi significativi e principali operazioni societarie dell'esercizio.....	18
Le principali società del Gruppo.....	19
Andamento della gestione.....	20
Analisi dei risultati consolidati.....	21
<i>Risultati economici</i>	21
<i>Struttura patrimoniale e finanziaria</i>	24
Analisi dei risultati della Capogruppo.....	27
<i>Risultati economici</i>	27
<i>Situazione patrimoniale e finanziaria</i>	28
Prospetto di raccordo del patrimonio netto e del risultato netto consolidato e della Capogruppo.....	31
Informativa sui principali rischi ed incertezze a cui il Gruppo è esposto.....	32
Risorse Umane.....	37
Informazioni ai sensi dell'art 2428 codice civile.....	39
Altre Informazioni.....	43
Eventi successivi al 31 Dicembre 2016.....	47
Evoluzione prevedibile della gestione.....	48
Relazione illustrativa del Consiglio Di Amministrazione all'Assemblea degli Azionisti del 20 Aprile 2017.....	49
Gruppo El Towers Bilancio Consolidato 2016	
Situazione patrimoniale - finanziaria consolidata.....	50
Conto economico consolidato.....	60
Conto economico complessivo consolidato.....	63

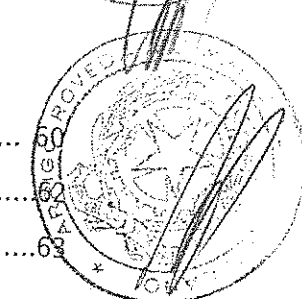
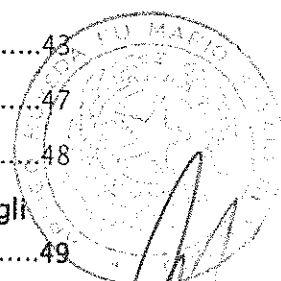

Rendiconto finanziario consolidato.....	64
Prospetto di movimentazione del Patrimonio Netto consolidato.....	65
Situazione patrimoniale - finanziaria e Conto Economico Consolidati ai sensi della Delibera Consob n. 15519 del 27 Luglio 2006	66
Note esplicative	
Informazioni generali	69
Criteri generali di redazione e Principi Contabili per la predisposizione del bilancio	69
Sommario dei Principi Contabili e dei Criteri di Valutazione	71
Principali operazioni societarie e variazioni dell'area di consolidamento	90
Aggregazioni di impresa	92
Commenti alle principali voci dell'Attivo	102
Commenti alle principali voci del Passivo.....	116
Commenti alle principali voci del Conto economico	127
Commenti alle principali voci del Rendiconto finanziario	135
Informazioni integrative sugli strumenti finanziari e politiche di gestione dei rischi	136
Pagamenti basati su azioni	143
Rapporti con Parti Correlate.....	143
Impegni e garanzie.....	145
Passività potenziali.....	146
Elenco delle partecipazioni assunte nella situazione contabile consolidata al 31 Dicembre 2016	147
Informazioni ai sensi dell'art. 149-duodecies del Regolamento Emittenti Consob.....	148
Attestazione del Bilancio Consolidato ai sensi dell'art. 154 - bis del D.Lgs. 58/98	149
Relazione della Società di Revisione.....	151

El Towers S.p.A. Bilancio 2016

Prospetti contabili

Situazione patrimoniale - finanziaria.....	155
Conto economico	157
Conto economico complessivo	158

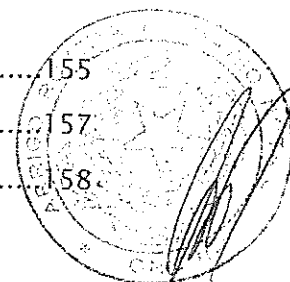

A handwritten signature in black ink, appearing to be a stylized 'P' or similar character.

Rendiconto finanziario	159
Prospetto di movimentazione del Patrimonio netto.....	160
Situazione patrimoniale – finanziaria e Conto Economico ai sensi della Delibera Consob n. 15519 del 27 Luglio 2006	161
Note esplicative	
Informazioni generali	164
Adozione dei principi contabili internazionali	164
Criteri generali di redazione e Principi contabili per la predisposizione del bilancio.....	164
Sommario dei Principi Contabili e dei Criteri di Valutazione.....	166
Principali operazioni societarie	182
Piano di stock option 2010.....	183
Altre Informazioni	184
Commenti alle principali voci delle Attività	186
Commenti alle principali voci del Patrimonio Netto e delle Passività.....	200
Commenti alle principali voci del Conto economico.....	210
Commenti alle principali voci del Rendiconto Finanziario.....	217
Informazioni integrative sugli strumenti finanziari e politiche di gestione dei rischi	218
Impegni di investimento e garanzie	223
Altre informazioni ai sensi dell’art. 2428 Codice Civile	225
Allegati	228
Prospetto riepilogativo dell’ultimo bilancio delle società controllate incluse nel consolidamento.....	229
Elenco delle partecipazioni in imprese controllate e collegate e a controllo congiunto al 31 dicembre 2016 (art. 2427 n. 5 c.c.)	231
Informazioni ai sensi dell’art. 149–duodecies del Regolamento Emittenti Consob.....	232
Attestazione del Bilancio d’esercizio ai sensi dell’art. 154 – bis del D.Lgs. 58/98	233
Relazioni del Collegio Sindacale e della Società di Revisione	235

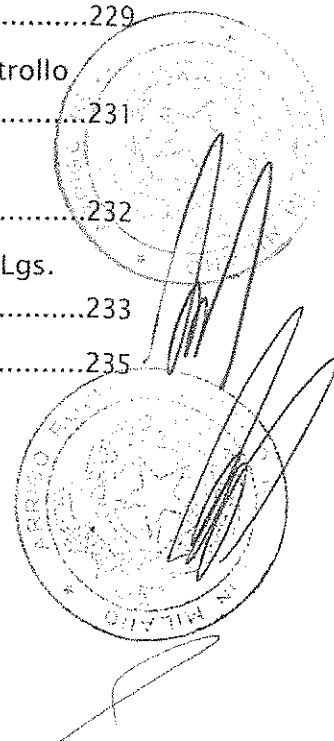

ASSEMBLEA ORDINARIA 2017

Avviso di Convocazione

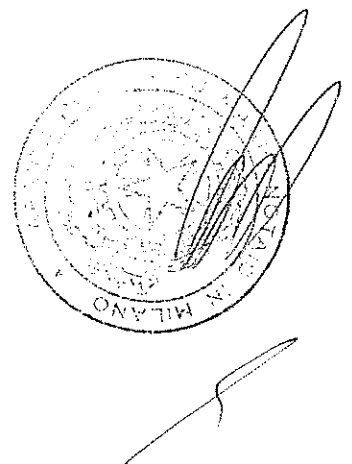

AVVISO DI CONVOCAZIONE

Convocazione di Assemblea ordinaria

I legittimati all'intervento e all'esercizio del diritto di voto sono convocati in Assemblea ordinaria per il giorno 20 aprile 2017 in unica convocazione, alle ore 11.00, presso la sede della Società a Lissone in via Zanella n. 21, per discutere e deliberare sul seguente

ORDINE DEL GIORNO

1. Approvazione del Bilancio di esercizio al 31 dicembre 2016; Relazioni del Consiglio di Amministrazione sulla gestione, della Società di Revisione e del Collegio Sindacale; Presentazione del Bilancio consolidato al 31 dicembre 2016; deliberazioni inerenti e conseguenti.
2. Relazione sulla remunerazione ai sensi dell'art. 123-ter del D. Lgs. n. 58/98.
3. Nomina dei componenti il Collegio Sindacale.
4. Nomina del Presidente del Collegio Sindacale.
5. Determinazione del compenso del Collegio Sindacale.
6. Autorizzazione al Consiglio di Amministrazione per acquisto e alienazione di azioni proprie; deliberazioni inerenti.

Il capitale sociale sottoscritto e versato è di Euro 2.826.237,70 suddiviso in numero 28.262.377 azioni ordinarie, da nominali 10 centesimi di Euro ciascuna, ciascuna delle quali dà diritto ad un voto in assemblea, ad eccezione delle n. 687.708 azioni proprie detenute dalla Società alla data del presente avviso di convocazione, di cui n. 6.000 azioni proprie concesse in prestito a Mediobanca Banca di Credito Finanziario S.p.A. per lo svolgimento dell'attività di specialista ai sensi dell'art. 2.2.3, comma 4 del Regolamento dei mercati organizzati e gestiti da Borsa Italiana, nonché delle relative istruzioni al Regolamento. Tale numero potrebbe risultare variato alla data dell'assemblea; l'eventuale variazione verrà comunicata in apertura dei lavori assembleari. La struttura del capitale sociale è disponibile sul sito della Società www.eitowers.it (sezione Governance – Struttura del capitale sociale).

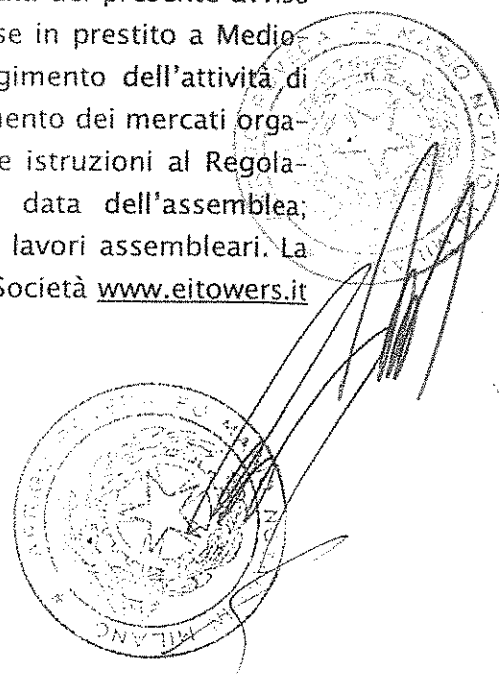

INTERVENTO IN ASSEMBLEA

Ai sensi di legge e di Statuto, sono legittimati ad intervenire in assemblea coloro ai quali spetta il diritto di voto e per i quali sia pervenuta alla Società la comunicazione attestante la legittimazione rilasciata da un intermediario abilitato sulla base delle evidenze risultanti dalle proprie scritture contabili al termine della giornata contabile del settimo giorno di mercato aperto precedente la data fissata per l'assemblea in unica convocazione e quindi al termine del 7 aprile 2017 (*Record Date*). Le registrazioni in accredito e in addebito compiute sui conti successivamente a tale termine non rilevano ai fini della legittimazione all'esercizio del diritto di voto in assemblea; pertanto coloro che risulteranno titolari delle azioni successivamente a tale data non avranno diritto di partecipare e di votare in Assemblea. Le comunicazioni degli intermediari alla Società sono effettuate in conformità alla normativa vigente.

La partecipazione all'Assemblea è regolata dalle norme di legge, regolamentari e statutarie in materia, nonché dalle disposizioni contenute nel Regolamento Assembleare vigente disponibile sul sito della Società www.eitowers.it (sezione Governance - Assemblea degli Azionisti).

VOTO PER DELEGA

Ai sensi dell'art. 10 dello Statuto Sociale ed in osservanza alla normativa applicabile, coloro ai quali spetta il diritto di voto possono farsi rappresentare da altra persona, anche non azionista, alle condizioni e ai termini previsti dalle leggi vigenti. A tal fine potrà essere utilizzato il modulo di delega disponibile presso gli intermediari depositari delle azioni nonché presso la sede sociale e sul sito della Società www.eitowers.it (sezione Governance - Assemblea degli Azionisti). La delega può essere conferita con documento informatico sottoscritto in forma elettronica ai sensi di legge. La delega di voto può essere trasmessa alla Società mediante invio di raccomandata A/R presso la sede legale, ovvero mediante notifica elettronica al seguente indirizzo di posta certificata: das.eitowers@legalmail.it. In tali casi, la delega dovrà pervenire alla Società entro il termine di inizio dei lavori assembleari. Il rappresentante può, in luogo dell'originale, consegnare o trasmettere una copia, anche su supporto informatico, della delega, attestando sotto la propria responsabilità la conformità della delega all'originale e l'identità del delegante. Come previsto dallo Statuto Sociale, la Società non designa il soggetto al quale conferire deleghe assembleari, di cui all'art. 135-*undecies* del D. Lgs. n. 58/98, come successivamente modificato (il "TUF"). Non sono previste procedure di voto per corrispondenza o con mezzi elettronici.

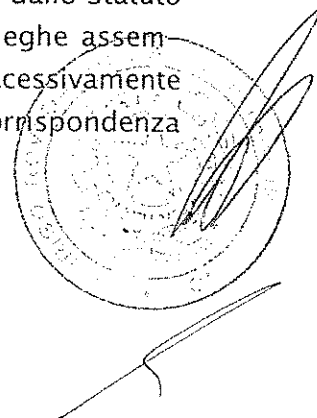

INTEGRAZIONE DELL'ORDINE DEL GIORNO E PRESENTAZIONE DI NUOVE PROPOSTE DI DELIBERA

Ai sensi dell'art. 126-*bis* del TUF, i soci che, anche congiuntamente, rappresentano almeno un quarantesimo del capitale sociale possono chiedere, entro dieci giorni dalla pubblicazione del presente avviso di convocazione, l'integrazione dell'elenco delle materie da trattare, indicando nella domanda gli ulteriori argomenti da essi proposti. La domanda deve essere presentata per iscritto presso la sede legale, a mezzo raccomandata A/R ovvero mediante notifica elettronica all'indirizzo di posta certificata das.eitowers@legalmail.it, unitamente alla comunicazione attestante la titolarità della partecipazione, rilasciata da un intermediario abilitato ai sensi della disciplina applicabile e, nei termini previsti dalla legge, ad una relazione sulle materie di cui si propone la trattazione indirizzata al Consiglio di Amministrazione. L'integrazione dell'elenco delle materie da trattare non è ammessa per gli argomenti sui quali l'Assemblea delibera, a norma di legge, su proposta degli amministratori o sulla base di un progetto o di una relazione da essi predisposti.

Con le medesime modalità e termini previsti per l'integrazione dell'ordine del giorno, unitamente alla documentazione prevista per l'integrazione stessa, i soci di cui al precedente capoverso possono presentare proposte di deliberazione su materie già all'ordine del giorno.

Delle integrazioni all'ordine del giorno dell'assemblea o della presentazione di ulteriori proposte di deliberazione su materie già all'ordine del giorno, nonché delle relative relazioni, è data notizia e pubblicazione con le modalità e nei termini previsti dalla normativa vigente.

DOMANDE SULLE MATERIE ALL'ORDINE DEL GIORNO

Ai sensi dell'art. 127-*ter* del TUF, coloro ai quali spetta il diritto di voto possono porre domande sulle materie all'ordine del giorno anche prima dell'Assemblea. Le domande devono essere presentate per iscritto mediante notifica elettronica all'indirizzo di posta certificata das.eitowers@legalmail.it, ovvero mediante invio a mezzo telefax indirizzato a El Towers S.p.A. - Direzione Affari Societari - Via Zanella n. 21, 20851, Lissone (MB), al n. +39 039.2432390, unitamente alla certificazione attestante la titolarità della partecipazione, entro il 18 aprile 2017. Alle domande pervenute prima dell'Assemblea dai soggetti legittimati e che risultino pertinenti con le materie all'ordine del giorno, sarà data risposta al più tardi durante l'Assemblea. La Società potrà fornire una risposta unitaria alle domande aventi lo stesso contenuto.

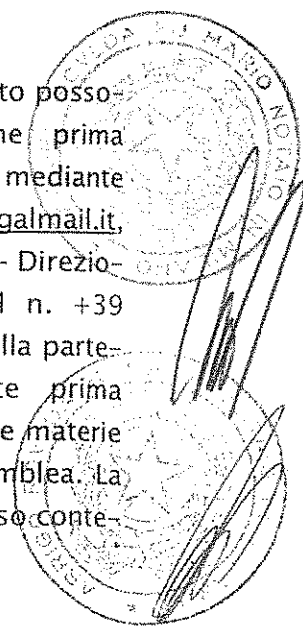

A handwritten signature in black ink, located at the bottom right of the page.

NOMINA DEL COLLEGIO SINDACALE

Con riferimento al punto 3 all'ordine del giorno dell'assemblea, ai sensi dell'art. 18 dello Statuto sociale, il controllo della Società è affidato a un Collegio Sindacale composto da 3 (tre) membri effettivi e da 3 (tre) membri supplenti.

Tutti i sindaci devono essere iscritti nell'apposito registro istituito ai sensi di legge ed avere esercitato l'attività di revisione legale dei conti per un periodo non inferiore a tre anni. I sindaci devono, inoltre, possedere i requisiti di cui alle previsioni di legge e regolamentari vigenti.

La nomina dei membri del Collegio Sindacale viene effettuata sulla base di liste presentate dagli azionisti. In particolare, le liste sono composte di due sezioni: l'una per la nomina dei sindaci effettivi l'altra per la nomina dei sindaci supplenti. Le liste devono contenere l'indicazione di un numero minimo di candidati pari al numero di candidati da eleggere elencati mediante un numero progressivo. Nella sezione dei sindaci effettivi e in quella dei sindaci supplenti, le liste devono includere ai primi due posti candidati di genere diverso.

Ogni candidato potrà presentarsi in una sola lista, a pena di ineleggibilità.

Hanno diritto di presentare una lista gli azionisti che rappresentino, da soli o insieme ad altri azionisti, almeno l'1% (quota di partecipazione individuata dalla Consob con delibera n. 19856/2017) delle azioni aventi diritto al voto nell'assemblea ordinaria.

Ogni socio non può presentare o concorrere a presentare, né votare più di una lista, anche se per interposta persona o per il tramite di società fiduciarie. I soci appartenenti al medesimo gruppo – per esso intendendosi il controllante, le società controllate e le società sottoposte a comune controllo – e i soci che aderiscono a un patto parasociale ai sensi dell'articolo 122 D. Lgs. N. 58/1998 avente ad oggetto azioni della società non possono presentare o concorrere a presentare, né votare più di una lista, anche se per interposta persona o per il tramite di società fiduciarie.

Le liste sottoscritte da coloro che le presentano, corredate delle informazioni relative alla loro identità, accompagnate dall'indicazione della percentuale di partecipazione complessivamente detenuta e da un'informativa riguardante le caratteristiche personali e professionali dei candidati, dovranno essere depositate presso la sede legale (rivolgendosi all'Ufficio Affari Societari, aperto da lunedì a venerdì dalle ore 9.00 alle ore 18.00 e sabato 25 marzo 2017 dalle ore 9.00 alle ore 13.00), ovvero trasmesse mediante notifica elettronica all'indirizzo di posta certificata das.eitowers@legalmail.it o via fax al n. +39 039 2432390, entro il 26 marzo 2017. Nel caso in cui, alla data di scadenza

del termine per il deposito, sia stata depositata una sola lista, ovvero soltanto liste presentate da soci tra i quali sussistano rapporti di collegamento rilevanti in base a quanto stabilito dalle vigenti norme di legge e regolamentari, possono essere presentate liste sino al terzo giorno successivo a tale termine e le soglie di partecipazione previste per la presentazione delle liste sono ridotte della metà.

La titolarità della quota minima di partecipazione richiesta per la presentazione delle liste, è determinata avendo riguardo alle azioni che risultano registrate a favore del socio nel giorno in cui le liste sono depositate presso la Società. Al fine di comprovare la titolarità del numero delle azioni necessario alla presentazione delle liste, la relativa comunicazione, rilasciata da un intermediario abilitato ai sensi della disciplina applicabile, dovrà essere prodotta, al più tardi, entro il termine previsto per la pubblicazione delle liste medesime da parte della Società. All'atto della presentazione della lista devono essere comunque fornite le informazioni relative all'identità dei soci che hanno presentato la lista, con indicazione della percentuale di partecipazione complessivamente detenuta. I soci diversi da quelli che detengono, anche congiuntamente, una partecipazione di controllo o di maggioranza relativa devono, inoltre, presentare una dichiarazione attestante l'assenza di rapporti di collegamento previsti dalle norme di legge con questi ultimi. Unitamente a ciascuna lista, entro il termine indicato per il deposito della stessa, dovranno depositarsi le dichiarazioni con le quali i singoli candidati accettano la loro candidatura e attestano, sotto la loro responsabilità, l'inesistenza di cause di ineleggibilità e di incompatibilità previste dalla legge e il rispetto del limite al cumulo degli incarichi, nonché l'esistenza dei requisiti prescritti normativamente e statutariamente dalla normativa vigente per i membri del Collegio Sindacale, unitamente all'elenco degli incarichi di amministrazione e controllo ricoperti presso altre società, nonché ad ogni altro documento richiesto dalla normativa applicabile.

Si invitano, infine, gli Azionisti che intendessero presentare liste per la nomina del Collegio Sindacale a tener conto delle raccomandazioni contenute nella Comunicazione Consob DEM/9017893 del 26 febbraio 2009.

Le liste presentate senza l'osservanza delle disposizioni che precedono si considerano non presentate.

Le liste presentate verranno messe a disposizione del pubblico presso la sede legale, sul sito Internet della Società www.eitowers.it (sezione Governance - Assemblea degli Azionisti) e sul meccanismo di stoccaggio autorizzato eMarket STORAGE, all'indirizzo www.emarketstorage.com, entro il 30 marzo 2017.



DOCUMENTAZIONE E INFORMAZIONI

La documentazione relativa agli argomenti posti all'ordine del giorno dell'Assemblea, ivi compresa la Relazione sul governo societario e gli assetti proprietari, sarà messa a disposizione del pubblico presso la sede legale, sul sito internet della Società www.eitowers.it (sezione Governance - Assemblea degli Azionisti - Documenti assembleari) e sul meccanismo di stoccaggio autorizzato eMarket STORAGE, all'indirizzo www.emarketstorage.com, nei termini e con le modalità previste dalla normativa vigente.

I soci hanno diritto di prendere visione di tutta la documentazione depositata presso la Sede sociale e di ottenerne copia.

Si precisa che la documentazione e le informazioni inerenti alla presente Assemblea, anche ai sensi dell'art. 125-*quater* del TUF, unitamente allo Statuto sociale, sono disponibili sul sito internet della Società www.eitowers.it, sezione Governance.

Si invitano i Signori Azionisti a presentarsi almeno un'ora prima dell'inizio dei lavori dell'assemblea al fine di agevolare le operazioni di registrazione.

Lissone, 10 marzo 2017

Il Presidente del Consiglio di Amministrazione

(Alberto Giussani)

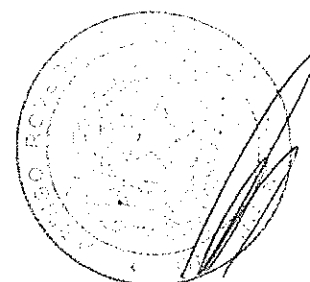
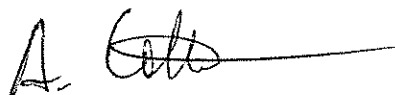

**Bilancio consolidato e
Bilancio d'esercizio 2016**

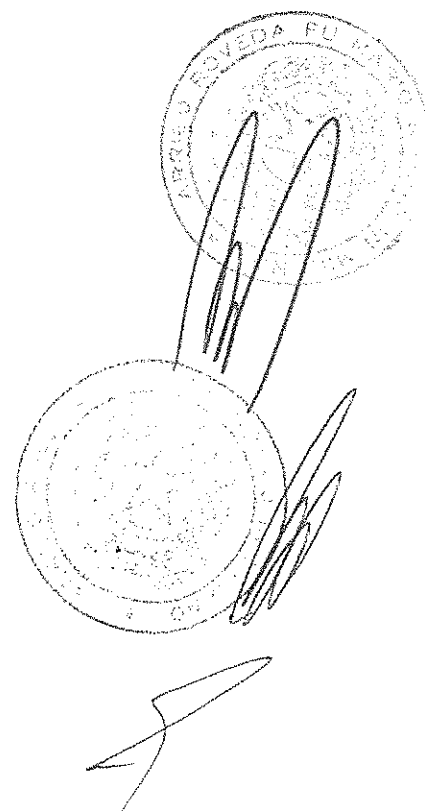

Bilancio consolidato 2016
Relazione degli Amministratori sulla gestione

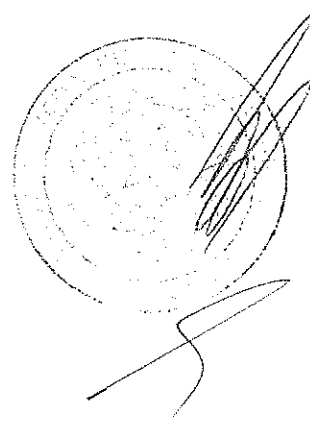

ORGANI SOCIALI

Consiglio di Amministrazione

Presidente	Alberto Giussani
Amministratori Delegati	Guido Barbieri Valter Gottardi
Consiglieri	Paola Casali Manlio Cruciatti Piercarlo Invernizzi Rosa Maria Lo Verso Michele Pirotta Francesco Sironi

Collegio Sindacale

Presidente	Antonio Aristide Mastrangelo
Sindaci Effettivi	Anna Girello Francesco Vittadini

Società di revisione

Deloitte & Touche S.p.A.

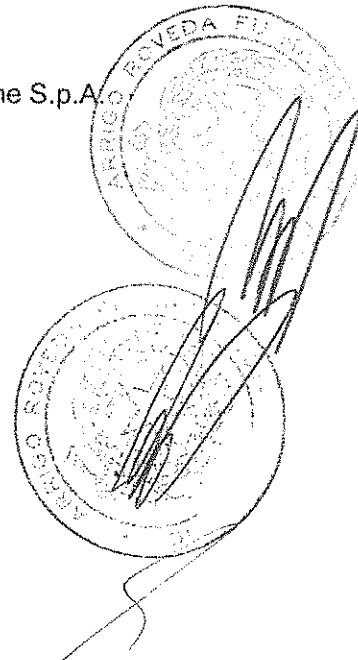

DATI ECONOMICO-FINANZIARI DI SINTESI**Principali dati economici**

	<i>milioni di euro</i>	2016	2015 (*)
Ricavi		251,5	241,8
EBITDA Adjusted (**)		123,1	117,0
EBITDA (***)		119,6	113,0
Risultato operativo (EBIT)		75,5	73,0
Risultato prima delle imposte		66,1	64,4
Risultato netto		44,4	47,3

Principali dati patrimoniali/finanziari

	<i>milioni di euro</i>	31 dicembre 2016	31 dicembre 2015 (*)
Capitale investito netto		780,4	739,7
Patrimonio netto		637,8	609,5
Posizione finanziaria netta		(142,6)	(130,2)

Personale

	31 dicembre 2016	31 dicembre 2015
N. Dipendenti	561	570

Principali indicatori

	2016	2015 (*)
EBITDA Adjusted (**)/Ricavi	49,0%	48,4%
EBITDA (***)/Ricavi	47,6%	46,7%
EBIT/Ricavi	30,0%	30,2%
Risultato prima delle imposte/Ricavi	26,3%	26,6%
Risultato netto/Ricavi	17,7%	19,6%
Utile per azione (euro per azione)	1,58	1,68
Utile per azione diluito (euro per azione)	1,58	1,68

(*) RESTATED

(**) Coincide con la differenza tra i ricavi ed i costi operativi al lordo dei costi di natura non monetaria relativi ad ammortamenti e svalutazioni (al netto di eventuali ripristini di valore) di attività correnti e non correnti, dei componenti economici non ordinari relativi ad operazioni di aggregazione d'impresa ai sensi dell'IFRS 3, ad incentivi all'esodo di personale dipendente e ad eventuali oneri relativi ad operazioni atipiche e/o inusuali così come definite dalla comunicazione Consob del 28/7/2006 n. DEM 6064293.

(***) Coincide con la differenza tra i ricavi ed i costi operativi al lordo dei costi di natura non monetaria relativi ad ammortamenti e svalutazioni (al netto di eventuali ripristini di valore) di attività correnti e non correnti.

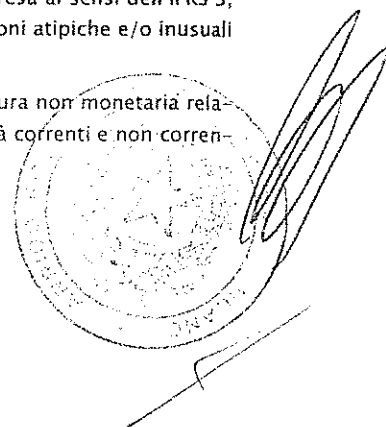

RELAZIONE DEGLI AMMINISTRATORI SULLA GESTIONE

Signori Azionisti,

l'esercizio 2016 ha visto da un lato l'implementazione di una serie di azioni volte a diversificare il business, ad oggi ancora concentrato verso gli operatori televisivi, e dall'altro l'avvio del piano di releverage del Gruppo.

Con riferimento al primo punto, si segnala la costituzione della società EIT Radio S.r.l., interamente detenuta dalla capogruppo El Towers S.p.A., che ha come obiettivo prioritario lo sviluppo dell'attività di service nei confronti degli operatori radiofonici nazionali e regionali. Nel corso dell'anno la società ha incorporato tre società acquisite nel settore ed è quindi già pienamente operativa.

Inoltre, sempre nell'ottica di diversificazione del tradizionale business, la società Nettrotter S.r.l., operante nel settore dell'Internet of Things ed in particolare nel segmento LPWA (Low Power Wide Area) con tecnologia Sigfox, ha accelerato il piano di implementazione della rete, che sarà completato intorno a metà del 2017, con l'obiettivo di fornire una vasta gamma di servizi ai potenziali clienti. Si evidenzia che ad oggi le reti con tecnologia Sigfox sono presenti in 31 paesi nel mondo per una copertura in termini di popolazione di oltre 480 milioni di persone.

Nel corso dell'anno ha inoltre preso avvio il piano di releverage del Gruppo basato su un payout ratio almeno pari al 100% dell'utile netto consolidato per il triennio 2016-2018 e sul riacquisto di azioni proprie fino al 5% del capitale da completarsi entro l'esercizio 2018. In aggiunta, è stato proposto dal Consiglio di amministrazione e successivamente approvato dall'Assemblea degli azionisti la distribuzione di un dividendo straordinario, poi corrisposto agli azionisti nel mese di febbraio 2017.

Obiettivo del management è quello di raggiungere e mantenere nel medio periodo una struttura del capitale che si ritiene crei valore per tutti gli azionisti ottimizzando il costo medio ponderato del capitale (WACC); come già comunicato al mercato, il target è rappresentato da una leva finanziaria (rapporto tra Posizione finanziaria netta ed EBITDA) pari a 2,5 volte.

Tale parametro è comunque influenzato da alcuni fattori quali, in particolare, il costo del funding ed il ritorno atteso delle opportunità di investimento: è pertanto suscettibile di revisioni al rialzo qualora si prospettassero interessanti opportunità di crescita per linee esterne.

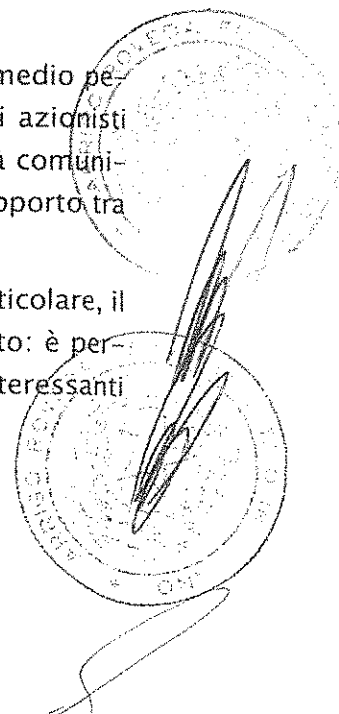

Con riferimento all'andamento organico del business, nel 2016 si sono consolidati i risultati raggiunti nell'anno precedente, con buoni sviluppi in particolare per i servizi di ospitalità verso i clienti che operano con protocolli Wimax e LTE Broadband Wireless Access, a fronte della progressiva riduzione dei servizi verso taluni operatori televisivi a diffusione regionale e locale che versano in difficoltà economiche e finanziarie.

Con riferimento al mercato delle telecomunicazioni mobili, l'evento più rilevante del periodo è stato il processo di aggregazione tra il terzo ed il quarto operatore nazionale, che ha dato vita alla nuova Wind Tre operativa come nuova entità dal 31 dicembre 2016. La nuova società rappresenta ora il primo operatore nazionale con oltre 31 milioni di clienti nella telefonia mobile ed una quota di mercato dichiarata di circa il 37%.

L'aggregazione è stata autorizzata dalle autorità antitrust europee con alcune condizioni correttive (in particolare la graduale messa a disposizione da parte di Wind Tre di frequenze e di postazioni) finalizzate all'ingresso di un nuovo operatore nel mercato italiano, il Gruppo Iliad già presente sul mercato francese con il marchio Free.

Con riferimento all'attività di crescita per linee esterne, nel corso del 2016 sono state perfezionate diverse operazioni di acquisizioni di società ed assets che hanno portato il numero dei siti in gestione al 31 dicembre ad oltre 3.300. Non si è invece concretizzata l'acquisizione di quote di partecipazione in Inwit S.p.A., società del Gruppo Telecom Italia che gestisce oltre 11.500 postazioni, a seguito dell'interruzione del processo di vendita da parte dell'azionista di controllo.

A livello europeo l'M&A nel settore si è rivelato piuttosto dinamico con una serie di transazioni che hanno avuto come principale acquirente Cellnex Telecom e più recentemente American Tower che in joint venture con il fondo pensione olandese PGGM ha acquisito nel mese di dicembre la società FPS Towers che gestisce 2.400 postazioni in Francia. Per il 2017 ci si attende che ulteriori tower assets a livello europeo siano posti in vendita, ed in questo contesto il Gruppo valuterà attentamente le opportunità di investimento all'eventuale fine di diversificare geograficamente il business qualora ne sussistano i presupposti in termini di creazione di valore per gli azionisti.

Nell'esercizio appena trascorso il Gruppo ha migliorato i risultati in termini di EBITDA Adjusted ed EBIT del 2015, grazie anche alle acquisizioni effettuate.

Si evidenzia che i dati economici relativi all'esercizio 2015 sono stati riesposti per recepire retroattivamente gli effetti del processo di allocazione definitiva

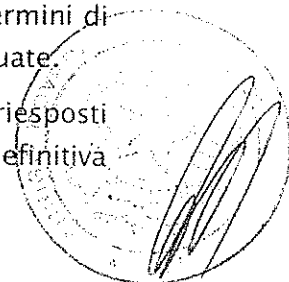

A handwritten signature in black ink, located at the bottom right of the page.

(Purchase Price Allocation) delle attività e passività acquisite a seguito di operazioni di aggregazione aziendale così come previsto dall'IFRS 3.

Tali effetti hanno determinato maggiori ammortamenti per circa euro 0,7 milioni e minori imposte per circa euro 0,2 milioni rispetto a quanto esposto nel bilancio consolidato al 31 dicembre 2015.

Di seguito si riporta una sintesi dei risultati economico-finanziari consolidati dell'esercizio 2016; con riferimento ai dati comparativi del 2015 si rimanda al successivo paragrafo Analisi dei risultati consolidati.

- Ricavi caratteristici pari ad euro 251,5 milioni, in incremento del 4% rispetto al dato relativo al medesimo periodo dell'anno precedente (euro 241,8 milioni);
 - EBITDA Adjusted¹ in crescita del 5,2% ad euro 123,1 milioni rispetto ad euro 117 milioni nello stesso periodo dell'esercizio precedente, con un'incidenza sui ricavi pari al 49% (48,4% nel 2015);
 - EBITDA ad euro 119,6 milioni (euro 113 milioni nel 2015), pari al 47,6% dei ricavi (46,7% nel 2015);
 - Risultato operativo (EBIT) pari ad euro 75,5 milioni, in crescita del 3,5% rispetto al dato riesposto dell'anno precedente (euro 73 milioni), per una redditività operativa stabile al 30% circa;
 - risultato ante imposte pari ad euro 66,1 milioni rispetto al dato riesposto di euro 64,4 milioni, in incremento del 2,7%;
 - risultato netto pari ad euro 44,4 milioni rispetto al dato riesposto del 2015 di euro 47,3 milioni;
 - Posizione finanziaria netta negativa per euro 142,6 milioni rispetto ad euro 130,2 milioni a fine 2015;
 - Capitale investito netto pari ad euro 780,4 milioni (euro 739,7 milioni al 31 dicembre 2015).
- la capogruppo El Towers S.p.A. chiude con ricavi per euro 215,2 milioni (+0,7% rispetto al 2015), EBITDA Adjusted per euro 101,6 milioni (+4,6%), risultato operativo (EBIT) per euro 63,9 milioni (+5,9%) ed un utile netto di euro 37,6 milioni (+2%).

¹ Di seguito la riconciliazione fra EBITDA e EBITDA Adjusted:

Valori in euro migliaia	2016	2015
EBITDA	119.627	112.978
Oneri da acquisizione	2.940	3.613
Oneri per incentivi all'esodo	570	445
EBITDA Adjusted	123.137	117.036

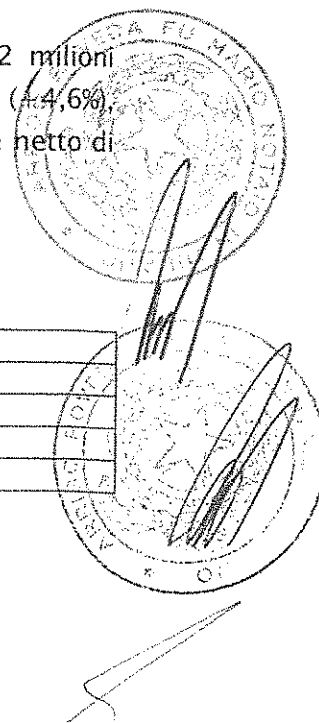

ANDAMENTO GENERALE DELL'ECONOMIA

Nel corso del 2016 l'economia mondiale ha registrato un tasso di crescita medio attorno al 3,1%, in linea con quello dell'anno precedente. Negli Stati Uniti la crescita annua del PIL si è attestata all'1,6%, con un deciso rallentamento nell'ultima parte dell'anno a causa del brusco calo dell'export. Nel Regno Unito il PIL è cresciuto del 1,8% su base annua, smentendo le negative previsioni del dopo Brexit, mentre per l'Eurozona il PIL è salito del 1,7%, in graduale consolidamento grazie alla spinta proveniente dalle componenti interne della domanda. Permangono, tuttavia, consistenti differenze tra le economie dei vari Paesi dell'Area Euro con la Germania a +1,9%, la Francia a +1,1% e la Spagna a +3,2%.

Dopo una profonda fase recessiva, il PIL italiano si è attestato a +0,9% annuo; la risalita dell'economia italiana è proseguita, seppur lentamente, soprattutto per effetto del positivo contributo della domanda interna, nonché della crescita della spesa dei consumi delle famiglie, stimata, in termini reali, in aumento dell'1,3% per il 2016, con una flessione nella seconda parte dell'anno soprattutto per quanto concerne i beni durevoli. Positivo l'andamento della produzione industriale (+1,6%), grazie a una consistente crescita nella parte finale dell'anno.

Il moderato rafforzamento della crescita globale, iniziato nell'estate 2016, dovrebbe proseguire anche nel 2017 (PIL globale +3,4%), sulla spinta dell'orientamento espansivo delle politiche di bilancio poste in atto da Cina e Giappone e annunciate dagli Stati Uniti; tali previsioni, tuttavia, sono condizionate dagli ampi margini di incertezza connessi alla tipologia e all'entità degli interventi che la nuova amministrazione americana potrebbe varare, soprattutto nell'ambito degli scambi commerciali, e che potrebbero avere effetti negativi sull'andamento della crescita globale. Nei Paesi dell'Area Euro si prevede una crescita del PIL all'1,6%; permangono comunque le incertezze legate all'uscita della Gran Bretagna dalla UE, i cui effetti sono stati - per ora - contenuti. L'andamento previsionale dell'economia italiana si prefigura con una crescita del PIL attorno al +1%, comunque sempre inferiore alla media europea.

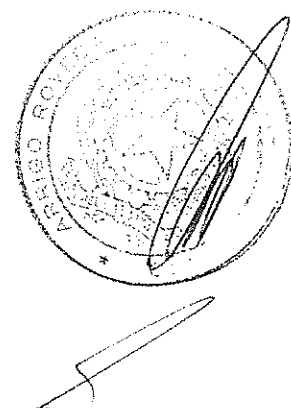

IL TITOLO EI TOWERS SUL MERCATO

L'anno 2016 è stato caratterizzato da una partenza negativa su tutte le maggiori piazze internazionali a causa di timori di carattere macroeconomico in diverse aree. Nel primo mese di contrattazioni, l'indice Ftsemib40 ha perso circa il 25%, il titolo El Towers circa il 20%.

Il primo semestre, complice anche l'attesa sul potenziale impatto derivante da una eventuale Brexit, chiudeva con una performance negativa del 24% per il FtseMib; nello stesso periodo la performance del titolo El Towers si attestava a -23%.

Il secondo semestre è stato caratterizzato per la maggioranza dei mercati dal bottom delle aspettative circa la futura inclinazione della curva dei tassi e quindi da tematiche improntate al trade "risk on", ovvero favorevoli alle materie prime, alle banche/assicurazioni, ai consumer discretionary. La vittoria alle elezioni presidenziali americane del candidato repubblicano assieme agli statements circa il raddoppio dei tassi di crescita del PIL e al commitment del public spending sulle infrastrutture domestiche ha dato ulteriore impulso al "reflation trade" già in atto. I principali mercati azionari occidentali hanno chiuso il secondo semestre con percentuali positive a doppia cifra.

Nel corso del secondo semestre il titolo El Towers ha registrato una performance positiva del 12%; in particolare, l'annuncio della distribuzione di un dividendo straordinario ha contribuito ad una variazione positiva del 19% registrata nel solo mese di dicembre.

Complessivamente, nel 2016 il titolo El Towers ha registrato una performance assoluta pari a -14%.

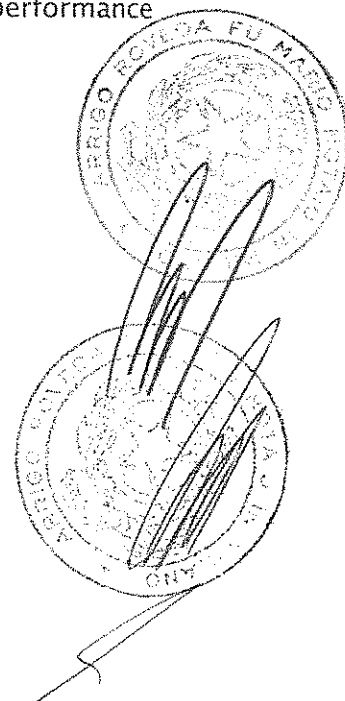

ANDAMENTO DEL TITOLO EI TOWERS RISPETTO AL FTSE MIB NEL 2016 (BASE 1/1/2016=100)

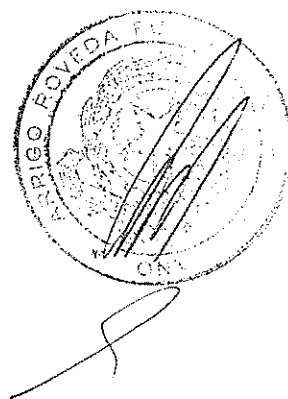
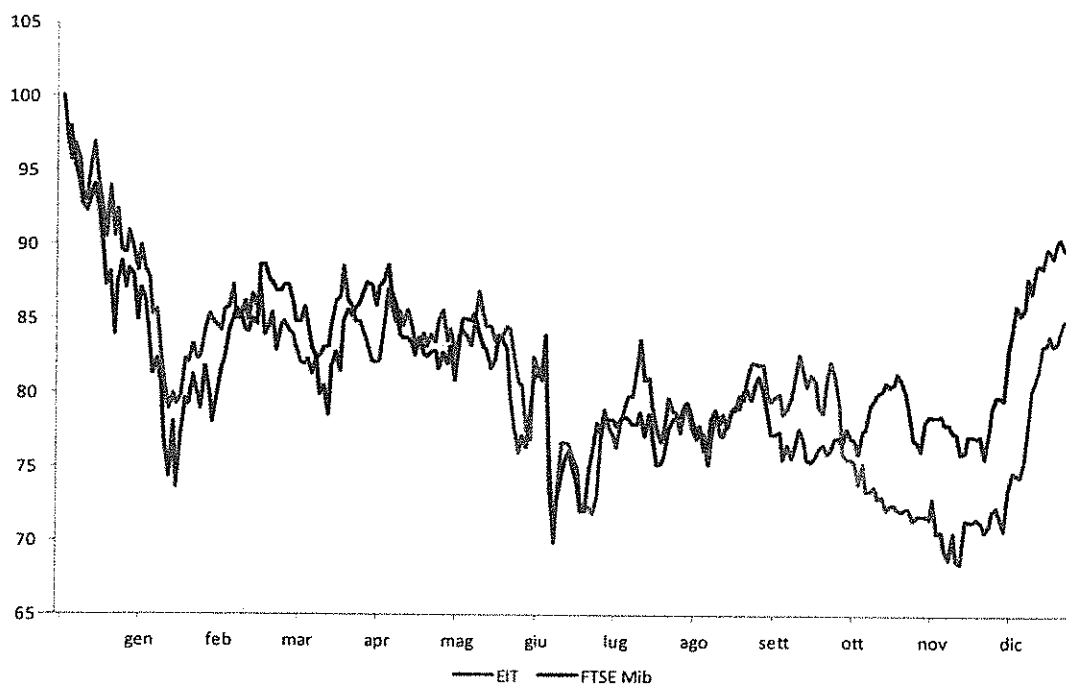

EVENTI SIGNIFICATIVI E PRINCIPALI OPERAZIONI SOCIETARIE DELL'ESERCIZIO

In data 31 maggio è stata costituita EIT Radio S.r.l., società interamente detenuta da EIT Towers S.p.A., con focus sulla fornitura di servizi di ospitalità ed ancillari agli operatori radiofonici.

Nel corso dell'anno è proseguita l'attività di acquisizione di società ed assets (contratti, postazioni, terreni e diritti di superficie) relativi al business tower.

In particolare, in data 31 maggio EIT Towers S.p.A. ha acquisito la società Fortress Italia S.r.l., che gestisce postazioni ospitanti in prevalenza operatori radiofonici, per un controvalore di euro 3,5 milioni, inclusivo di una quota previsionale di earn-out pari ad euro 0,2 milioni. La società acquisita è stata incorporata in EIT Radio S.r.l. in data 20 ottobre.

In data 10 giugno Towertel S.p.A. ha acquistato la società Sa Oghe T.C. S.r.l., per un controvalore di euro 5,2 milioni, inclusivo di una quota previsionale di earn-out pari ad euro 1,1 milioni. La società è stata incorporata nell'acquirente in data 2 novembre.

In data 8 luglio è stato stipulato l'atto di fusione per incorporazione di NewTelTowers S.p.A. nella controllante Towertel S.p.A.

In data 8 luglio Towertel S.p.A. ha acquisito la società Giardino De Sanctis S.r.l. per un controvalore di euro 1,6 milioni. La società acquisita è stata incorporata nell'acquirente in data 14 settembre.

In data 19 luglio Towertel S.p.A. ha acquisito la società Saga S.r.l. per un controvalore di euro 2,8 milioni inclusivo di una quota previsionale di earn out pari a 0,4 milioni. La società è stata incorporata nell'acquirente in data 26 settembre.

In data 2 agosto Towertel S.p.A. ha acquisito la società Vip Electronics S.r.l. per un controvalore determinato in euro 1,7 milioni inclusivo di una quota previsionale di earn out pari a 0,1 milioni. La società è stata incorporata nell'acquirente in data 26 settembre.

In data 30 novembre EIT Radio S.r.l. ha acquisito Società Bresciana Telecomunicazioni (SBT) S.r.l. per un controvalore provvisoriamente determinato in euro 17 milioni. La società è stata incorporata nell'acquirente in data 20 dicembre.

In aggiunta, in data 20 dicembre è stata incorporata in EIT Radio S.r.l. la società BT S.r.l., precedentemente detenuta al 100% da Società Bresciana Telecomunicazioni S.r.l.

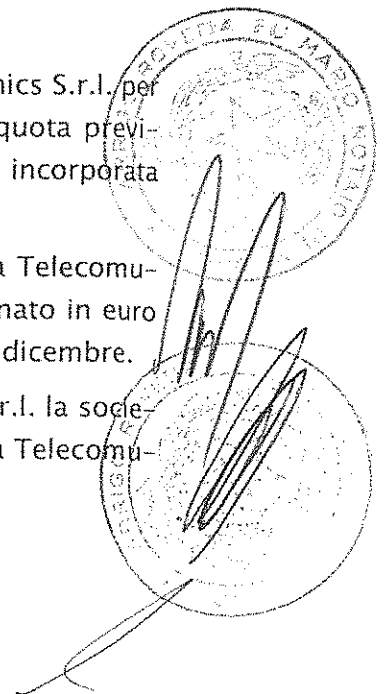

In data 19 dicembre Towertel S.p.A. ha acquisito la società FP Tower S.r.l. per un controvalore provvisoriamente determinato in euro 2,9 milioni.

Nel corso dell'anno sono state inoltre effettuate diverse operazioni di acquisto di contratti, postazioni trasmissive, terreni e di stipula di diritti di superficie, per un controvalore complessivo di euro 11,5 milioni.

In data 20 luglio il capitale di Nettrotter S.r.l. è stato aumentato di euro 1 milione, di cui euro 0,8 milioni a titolo di sovrapprezzo, a seguito di versamenti effettuati pro-quota dai soci El Towers S.p.A. e Thinktank 2000 S.L.

L'aumento di capitale è funzionale al supporto finanziario della società nella fase di implementazione della rete.

In data 8 settembre El Towers S.p.A., in esecuzione di quanto deliberato dall'Assemblea degli Azionisti del 21 aprile, ha iniziato il programma di acquisto di azioni proprie; al 31 dicembre le azioni complessivamente acquistate nell'ambito del predetto programma sono 350.907, pari all'1,24% del capitale sociale.

A seguito di tali acquisti, le azioni proprie complessivamente in portafoglio alla medesima data sono 413.433, pari all'1,46% del capitale sociale.

Nell'ambito del piano di releverage già descritto, in data 18 novembre il Consiglio di amministrazione di El Towers S.p.A. ha deliberato di proporre all'Assemblea degli azionisti la distribuzione di un dividendo straordinario di euro 3,60 per azione. A seguito della delibera positiva dell'Assemblea, tenutasi in data 12 gennaio 2017, il dividendo è stato successivamente corrisposto agli azionisti in data 8 febbraio 2017.

LE PRINCIPALI SOCIETÀ DEL GRUPPO

Le principali società del Gruppo, oltre alla capogruppo El Towers S.p.A., sono le società controllate al 100% Towertel S.p.A. ed EIT Radio S.r.l. e la società controllata al 95% Nettrotter S.r.l.

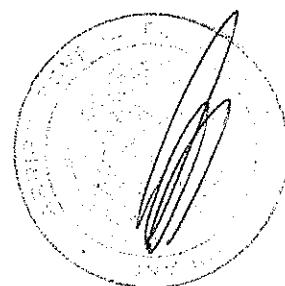

A handwritten signature in black ink, consisting of a stylized, cursive script.

ANDAMENTO DELLA GESTIONE

Il Gruppo El Towers rappresenta uno dei principali operatori nazionali nel settore delle infrastrutture delle reti di comunicazione elettronica, svolgendo la propria attività a favore degli operatori radiotelevisivi e di telecomunicazione mobile attraverso contratti pluriennali.

In particolare, il Gruppo fornisce l'ospitalità sulla propria infrastruttura (le "torri" o "postazioni" trasmissive) nonché una serie di servizi connessi quali assistenza tecnica, manutenzione ordinaria e straordinaria, logistica, progettazione.

Inoltre, attraverso le proprie centrali operative e le infrastrutture di rete, il Gruppo offre il servizio di gestione del c.d. "traffico di contribuzione" a favore delle produzioni televisive del Gruppo Mediaset e di altri operatori nazionali attivi nei settori della produzione di eventi sportivi e di news.

L'attività caratteristica non è soggetta a fenomeni di stagionalità ed è relativamente decorrelata rispetto al ciclo economico in virtù del fatto che i contratti di ospitalità sulle postazioni di trasmissione sono a lungo termine ed il servizio offerto è particolarmente critico per i clienti, in quanto essenziale per la trasmissione del segnale.

A questo proposito si evidenzia infatti che, a fronte di una perdurante congiuntura negativa dell'economia italiana negli ultimi anni, il Gruppo ha saputo incrementare costantemente la redditività, grazie al perfezionamento di diverse operazioni di acquisizione e al contenimento dei costi operativi.

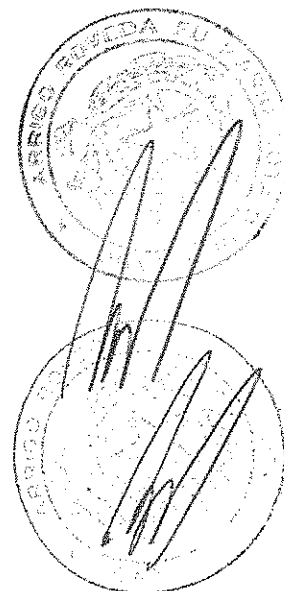

ANALISI DEI RISULTATI CONSOLIDATI

Di seguito si presenta l'analisi del conto economico e della situazione patrimoniale e finanziaria consolidata.

La forma e i contenuti dei prospetti economici, patrimoniali e di rendiconto finanziario di seguito sono esposti in forma riclassificata rispetto a quelli contenuti nei successivi Prospetti di bilancio al fine di evidenziare alcuni livelli intermedi di risultato e gli aggregati patrimoniali e finanziari ritenuti più significativi per la comprensione delle performance operative del Gruppo. Per tali grandezze ancorché non previste, vengono fornite in conformità con le indicazioni contenute nella Comunicazione Consob n. 6064293 del 28 luglio 2006 e nella Raccomandazione del CESR del 3 novembre 2005 (CESR/o5-178b) ESMA 5/10/2015 in materia di indicatori alternativi di performance ("Non Gaap Measures"), le descrizioni dei criteri adottati nella loro predisposizione e le apposite annotazioni di rinvio alle voci contenute nei prospetti obbligatori.

Risultati economici

Nei successivi prospetti di conto economico consolidato sono indicati i risultati intermedi relativi al margine operativo lordo (EBITDA) Adjusted, all'EBITDA ed al Risultato Operativo (EBIT).

In particolare, l'EBITDA Adjusted rappresenta la differenza tra i ricavi ed i costi operativi al lordo dei costi di natura non monetaria relativi ad ammortamenti e svalutazioni (al netto di eventuali ripristini di valore) di attività correnti e non correnti, dei componenti economici non ordinari relativi ad operazioni di aggregazione d'impresa ai sensi dell'IFRS 3, ad incentivi all'esodo di personale dipendente e ad eventuali oneri relativi ad operazioni atipiche e/o inusuali così come definite dalla comunicazione Consob del 28/7/2006 n. DEM 6064293.

L'EBITDA rappresenta la differenza tra i ricavi consolidati ed i costi operativi al lordo dei costi di natura non monetaria relativi ad ammortamenti e svalutazioni (al netto di eventuali ripristini di valore) di attività correnti e non correnti.

Il Risultato Operativo (EBIT) è ottenuto sottraendo dall'EBITDA i costi di natura non monetaria relativi ad ammortamenti e svalutazioni (al netto di eventuali ripristini di valore) di attività correnti e non correnti.

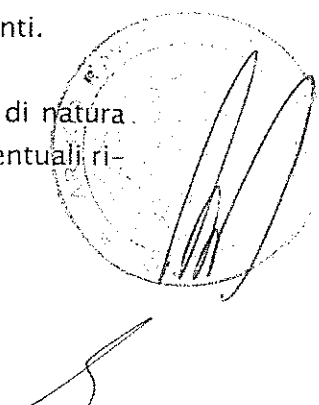
A circular stamp with illegible text inside, overlaid with a handwritten signature in black ink.

CONTO ECONOMICO CONSOLIDATO

	2016		2015 (*)	
	<i>migliaia di euro</i>			
Ricavi delle vendite e prestazioni di servizi	251.533	100,0%	241.807	100,0%
Altri ricavi e proventi	1.204		2.846	
Ricavi totali	252.737		244.653	
Costi operativi	129.600		127.617	
EBITDA Adjusted	123.137	49,0%	117.036	48,4%
Componenti economici non ordinari	(3.510)		(4.058)	
Margine operativo lordo (EBITDA)	119.627	47,6%	112.978	46,7%
Ammortamenti, svalutazioni ed accantonamenti	44.087		40.018	
Risultato operativo (EBIT)	75.540	30,0%	72.960	30,2%
Oneri finanziari netti	(9.424)		(8.621)	
Risultato delle partecipazioni	-		12	
Risultato prima delle imposte (EBT)	66.116	26,3%	64.351	26,6%
Imposte	(21.696)		(17.071)	
Risultato netto	44.420	17,7%	47.280	19,6%
(Utile)/Perdita di competenza di terzi azionisti	47		11	
Risultato netto di competenza del Gruppo	44.467	17,7%	47.291	19,6%

(*) RESTATED

I ricavi per le vendite e prestazioni di servizi si sono attestati nel 2016 ad euro 251.533 mila, e si riferiscono per euro 179.552 mila all'utilizzo dell'infrastruttura di trasmissione e servizi di assistenza e manutenzione, logistica, Head-End, progettazione e servizi accessori nei confronti della controllante diretta Elettronica Industriale S.p.A. e per il restante ai contratti di utilizzo dell'infrastruttura e fornitura di servizi nei confronti degli altri operatori broadcast e degli operatori di telecomunicazione wireless. Rispetto all'esercizio precedente la crescita è del 4%, in buona parte dovuta al cambiamento di perimetro per le acquisizioni.

Gli altri ricavi e proventi includono una plusvalenza per euro 1.089 mila relativa alla cessione di un immobile effettuata nel primo trimestre dell'anno; si evidenzia che nell'esercizio 2015 tale voce includeva per euro 2.531 mila la ridefinizione del fair value di una passività per earn out relativa ad una precedente acquisizione.

Nel corso del periodo sono stati contabilizzati oneri non ordinari per euro 3.510 mila, relativi quanto ad euro 2.940 mila ad operazioni straordinarie di acquisizione (di cui euro 1.313 mila complessivamente sostenuti per le acquisizioni, poi non realizzate, di Inwit S.p.A. e Axió n Infraestructuras de Telecomunicaciones S.A.U.), inclusi nella voce Acquisti, prestazioni di servizi, costi diversi dei Prospetti di bilancio, e per i restanti euro 570 mila a costi del personale per incentivi all'esodo di dipendenti inclusi nella voce Costo del perso-

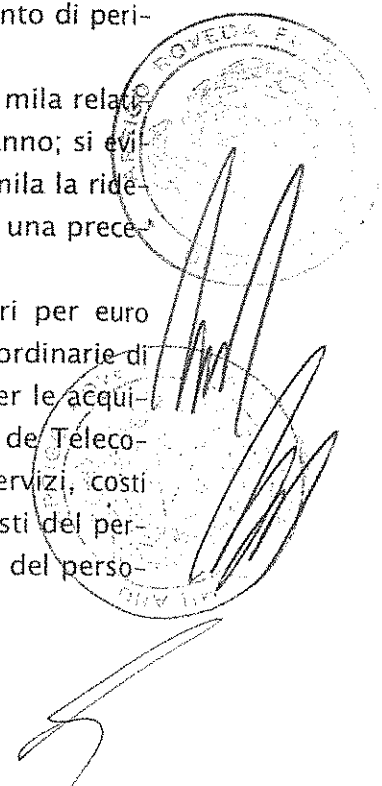

nale dei Prospetti di bilancio (euro 4.058 mila nel 2015, riferiti quanto ad euro 3.613 mila ad operazioni straordinarie di acquisizione ed euro 445 mila ad incentivi all'esodo di dipendenti).

Esclusi tali oneri, i costi operativi ammontano complessivamente ad euro 129.600 mila, in incremento dell'1,6% rispetto ad euro 127.617 mila dello stesso periodo dell'anno precedente prevalentemente per l'incidenza dei costi inerenti le società nel frattempo acquisite e per l'avvio dell'attività della società Nettrotter S.r.l., in parte controbilanciati dalla riduzione di costi effettuata nel periodo. Tali costi operativi sono principalmente composti da costi per il personale per euro 42.497 mila, costi per il godimento di beni di terzi per euro 44.735 mila e costi per servizi ed altri oneri di gestione per euro 39.668 mila.

L'EBITDA Adjusted ammonta ad euro 123.137 mila, in incremento del 5,2% rispetto al 2015, per un'incidenza sui ricavi che passa dal 48,4% al 49%.

L'EBITDA si attesta ad euro 119.627 mila (47,6% dei ricavi) rispetto ad euro 112.978 mila del medesimo periodo del 2015 (46,7% dei ricavi), in crescita del 5,9%.

Gli ammortamenti e svalutazioni, pari complessivamente ad euro 44.087 mila, si riferiscono quanto ad euro 29.674 mila ad immobilizzazioni materiali, euro 11.302 mila ad immobilizzazioni immateriali ed euro 3.111 mila a svalutazioni di posizioni creditorie al fine di rifletterne il valore di presumibile realizzo; l'incremento rispetto al dato riesposto dell'esercizio 2015 è dovuto a maggiori ammortamenti su immobilizzazioni immateriali (+3.216 mila euro, in gran parte riferibili al Portafoglio contratti e clienti) e svalutazione di crediti commerciali (+2.964 mila euro), in parte controbilanciati da minori ammortamenti e svalutazioni su immobilizzazioni materiali (-2.111 mila euro)

Il risultato operativo (EBIT) è pari ad euro 75.540 mila, in incremento del 3,5% rispetto al dato riesposto del 2015, con una redditività operativa sostanzialmente stabile intorno al 30%.

Gli oneri finanziari netti, pari ad euro 9.424 mila, includono euro 9.883 mila relativi al prestito obbligazionario in essere calcolati secondo il criterio del costo ammortizzato e proventi finanziari per euro 570 mila, questi ultimi in significativa riduzione rispetto al 2015 (-777 mila euro) per la riduzione dei tassi di remunerazione della liquidità.

Il risultato ante imposte è pari ad euro 66.166 mila (26,3% dei ricavi), in crescita del 2,7% sul dato riesposto dell'anno precedente.

Il risultato netto è pari ad euro 44.420 mila, pari al 17,7% dei ricavi, di cui euro 44.467 mila di competenza del Gruppo ed una perdita di euro 47 mila di competenza di terzi azionisti e riferibile alla quota di minoranza della società Nettrotter S.r.l.

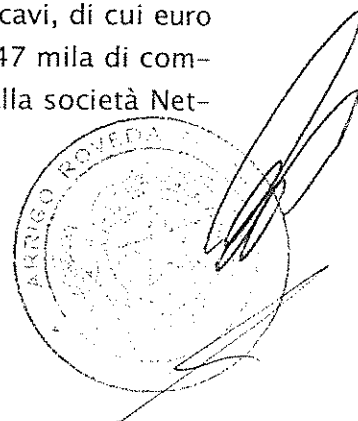

Si evidenzia che il risultato riesposto del 2015 beneficiava di minori imposte dovute al ricalcolo delle attività e passività per imposte differite a seguito del cambio dell'aliquota sul reddito delle società (IRES) a partire dal 1 gennaio 2017 (dal 27,5% al 24%), con un effetto netto positivo a conto economico pari ad euro 4.246 mila.

Struttura patrimoniale e finanziaria

Di seguito vengono presentati i prospetti di Stato Patrimoniale sintetico di Gruppo, esposti in forma riclassificata al fine di evidenziare i due macro aggregati costituiti dal Capitale investito netto e dalla Posizione finanziaria netta, quest'ultima costituita dal Debito finanziario lordo ridotto della Cassa e altre disponibilità liquide equivalenti e delle Altre Attività finanziarie. Il dettaglio relativo alle voci di bilancio che contribuiscono alla determinazione della Posizione finanziaria netta è esposto nelle note esplicative.

Tali prospetti differiscono pertanto rispetto allo schema patrimoniale contenuto nei prospetti obbligatori di Bilancio, predisposto secondo la ripartizione della quota corrente e non corrente di attività e passività.

La voce Capitale circolante netto include le attività correnti (con l'esclusione delle disponibilità liquide e mezzi equivalenti e della attività finanziarie correnti incluse nella Posizione finanziaria netta), le attività e passività per imposte anticipate e differite, le attività non correnti possedute per la vendita, i fondi per rischi e oneri, i debiti verso fornitori e i debiti tributari.

STATO PATRIMONIALE CONSOLIDATO RICLASSIFICATO

	31 dicembre 2016		31 dicembre 2015 (*)	
	<i>migliaia di euro</i>			
Capitale circolante netto	(22.016)	-2,8%	(34.391)	4,6%
Avviamento	503.779		479.541	
Altre attività non correnti	371.897		366.948	
Passività non correnti	(73.282)		(72.385)	
Capitale immobilizzato	802.394	102,8%	774.104	104,6%
Capitale investito netto	780.378	100,0%	739.713	100,0%
Posizione finanziaria netta	142.559	18,3%	130.247	17,6%
Patrimonio netto di Gruppo	637.777	81,7%	609.428	82,4%
Patrimonio netto di terzi	42	0,0%	39	0,0%
Posizione finanziaria e patrimonio netto	780.378	100,0%	739.713	100,0%

(*) RESTATED

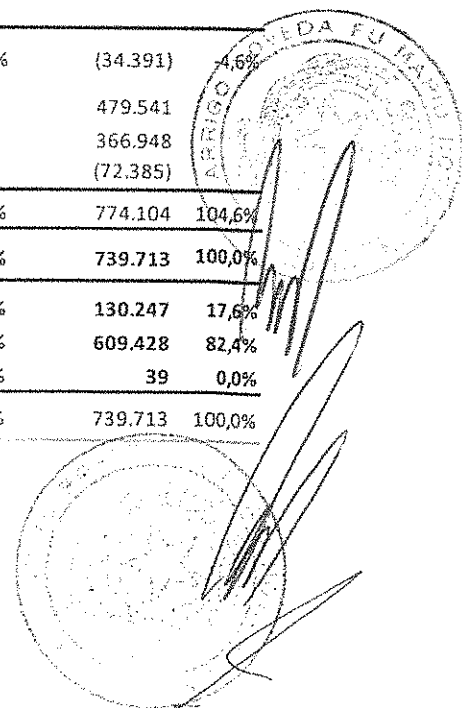

La variazione del capitale circolante netto rispetto al 31 dicembre 2015 (euro 12.375 mila) è essenzialmente dovuto ai seguenti effetti, in parte relativi anche alle acquisizioni effettuate nel periodo:

- incremento dei crediti commerciali per euro 5.215 mila;
- incremento dei ratei e risconti attivi per euro 1.814 mila;
- decremento di altre posizioni creditorie di varia natura per euro 1.648 mila;
- decremento dei debiti commerciali per euro 6.912 mila;
- decremento delle altre passività correnti per euro 82 mila, come conseguenza di un decremento netto di euro 5.583 mila in relazione ai debiti relativi al pagamento delle rate differite di prezzo per aggregazioni d'impresa ed altri movimenti patrimoniali per un incremento netto di euro 5.501 mila.

L'incremento dell'avviamento rispetto al dato riesposto al 31 dicembre 2015 è conseguente all'effettuazione dei processi di allocazione (sia provvisoria che definitiva - "Purchase Price Allocation") dei corrispettivi delle acquisizioni effettuate nel corso dell'esercizio.

Con riferimento alle allocazioni provvisorie, come previsto dall'IFRS 3 entro dodici mesi dalla data di acquisizione sarà effettuata un'analisi specifica del corrispettivo pagato al fine di determinare il fair value delle attività nette acquisite e delle passività assunte.

Se al termine del periodo di valutazione verranno identificate attività materiali ed immateriali a vita definita, si effettuerà la rettifica degli importi provvisori rilevati in sede di acquisizione con effetto retroattivo alla data di acquisizione.

L'incremento delle altre attività non correnti è conseguente all'allocazione definitiva a Portafoglio contratti e clienti di parte del corrispettivo delle acquisizioni effettuate e da acquisizioni di contratti effettuate nel periodo, in parte bilanciato dal decremento delle altre immobilizzazioni a seguito degli ammortamenti contabilizzati nel periodo, che sono risultati superiori agli investimenti effettuati.

Il Patrimonio netto consolidato al 31 dicembre 2016 è di euro 637.777 mila, pari all'81,7% del Capitale investito netto, mentre la Posizione finanziaria netta è pari ad euro 142.559 mila, in peggioramento di euro 12.312 mila rispetto al dato al 31 dicembre 2015.

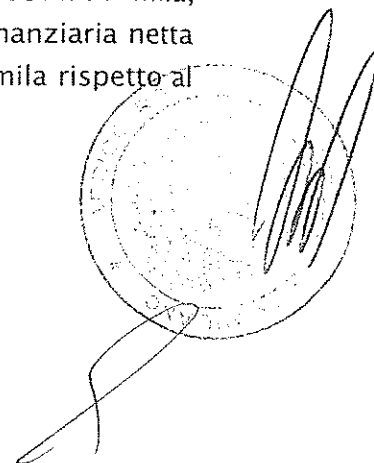
A handwritten signature in black ink is written over a circular stamp. The stamp contains some illegible text and a central emblem. The signature is written in a cursive style, extending from the bottom left towards the top right of the stamp.

Nel prospetto seguente viene esposto il rendiconto finanziario sintetico con l'indicazione dei flussi di cassa delle attività operative, di investimento e di finanziamento generati o assorbiti nell'esercizio.

RENDICONTO FINANZIARIO – FLUSSI DI CASSA	2016	2015
	<i>migliaia di euro</i>	
Flusso monetario generato (assorbito) da attività operativa	91.759	85.485
Flusso monetario generato (assorbito) da attività di investimento	(77.140)	(77.019)
Flusso monetario generato (assorbito) da attività di finanziamento	(24.092)	(38.922)
Flusso monetario netto del periodo	(9.473)	(30.456)

Il flusso monetario generato da attività operativa si incrementa rispetto al 2015 per la maggiore redditività operativa ed un minore esborso per il pagamento delle imposte sul reddito (euro 22.041 mila rispetto ad euro 24.612 mila nell'esercizio 2015), in parte controbilanciato da un maggiore assorbimento di capitale circolante.

Il flusso netto assorbito per attività di investimento include investimenti in attività materiali ed immateriali pari complessivamente ad euro 27.467 mila, inclusi di acquisti di asset (contratti, terreni e postazioni) per euro 11.029 mila, ed aggregazioni d'impresa al netto della cassa acquisita pari ad euro 41.725 mila relativi alle acquisizioni precedentemente commentate (euro 49.010 mila nel 2015).

Il flusso assorbito da attività di finanziamento è dovuto al pagamento della cedola del prestito obbligazionario effettuata nel periodo, al netto degli interessi incassati relativi alla liquidità depositata presso il sistema bancario, per un importo netto di euro 8.477 mila (euro 7.902 mila nel 2015) ed al riacquisto di azioni proprie per euro 15.615 mila. Il decremento rispetto all'esercizio precedente è dovuto al fatto che nel 2016 non sono stati distribuiti dividendi contro gli euro 31.020 mila corrisposti nel 2015.

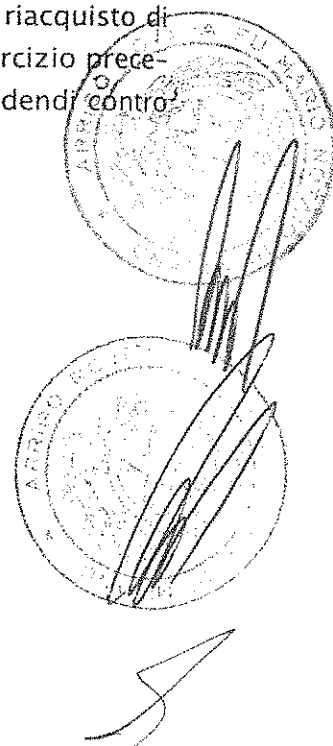

ANALISI DEI RISULTATI DELLA CAPOGRUPPO

Risultati economici

Di seguito viene esposto il conto economico sintetico dell'esercizio 2016 della capogruppo El Towers S.p.A., raffrontato rispetto al precedente esercizio.

CONTO ECONOMICO	2016		2015	
	<i>migliaia di euro</i>			
Ricavi delle vendite e prestazioni di servizi	215.244	100,0%	213.712	100,0%
Altri ricavi e proventi	1.124		298	
Ricavi totali	216.368		214.010	
Costi operativi	114.766		116.854	
EBITDA Adjusted	101.602	47,2%	97.156	45,5%
Componenti economici non ordinari	(2.324)		(2.225)	
Margine operativo lordo (EBITDA)	99.278	46,1%	94.931	44,4%
Ammortamenti, svalutazioni ed accantonamenti	35.388		34.614	
Risultato operativo (EBIT)	63.890	29,7%	60.317	28,2%
Oneri finanziari netti	(6.597)		(7.340)	
Risultato delle partecipazioni	-		12	
Risultato prima delle imposte (EBT)	57.293	26,6%	52.989	24,8%
Imposte	(19.739)		(16.158)	
Risultato netto	37.554	17,4%	36.831	17,2%

I ricavi per le vendite e prestazioni di servizi si sono attestati nell'esercizio 2016 ad euro 215.244 mila (+0,7% sul 2015), e si riferiscono per euro 179.552 mila all'utilizzo dell'infrastruttura di trasmissione e servizi di assistenza e manutenzione, logistica, Head-End, progettazione e servizi accessori nei confronti della controllante diretta Elettronica Industriale S.p.A. e per il restante ai contratti di utilizzo dell'infrastruttura e fornitura di servizi nei confronti degli altri operatori broadcast e degli operatori di telecomunicazione wireless.

Gli altri ricavi e proventi includono una plusvalenza per euro 1.089 mila relativa alla cessione di un immobile effettuata nel primo trimestre dell'anno.

I costi operativi, pari complessivamente ad euro 114.766 mila ed in decremento di euro 2.088 mila (-1,8%) rispetto al 2015 in virtù delle azioni di contenimento effettuate nel corso dell'anno, sono principalmente composti da costi per il personale per euro 40.735 mila (al netto di euro 570 mila relativi ad incentivi all'esodo di dipendenti inclusi nei componenti economici non ordinari), costi per il godimento di beni di terzi per euro 36.008 mila e costi per servizi ed altri oneri di gestione per euro 38.023 mila (al netto di euro 1.754 mila re-

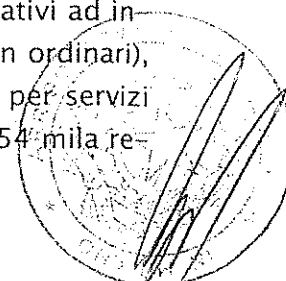

lativi ad oneri per operazioni di M&A e riclassificati tra i componenti economici non ordinari).

L'EBITDA Adjusted ammonta ad euro 101.602 mila, in incremento del 4,6% rispetto al 2015, per un'incidenza sui ricavi che passa dal 45,5% al 47,2%.

L'EBITDA si attesta ad euro 99.278 mila (46,1% dei ricavi) rispetto ad euro 94.931 mila del 2015 (44,4% dei ricavi), in crescita del 4,6%.

Gli ammortamenti e svalutazioni, pari complessivamente ad euro 35.388 mila, si riferiscono quanto ad euro 27.716 mila ad immobilizzazioni materiali, euro 4.599 mila ad immobilizzazioni immateriali ed euro 3.074 mila a svalutazioni di posizioni creditorie al fine di rifletterne il valore di presumibile realizzo; l'incremento di euro 774 mila rispetto al dato dell'esercizio 2015 è essenzialmente dovuto a maggiori svalutazione di crediti commerciali (+2.876 mila euro), in parte controbilanciate da minori ammortamenti e svalutazioni su immobilizzazioni (-2.102 mila euro).

Il risultato operativo (EBIT) è pari ad euro 63.890 mila, in crescita del 5,9% rispetto al 2015, con una redditività operativa che si incrementa dal 28,2% al 29,7%.

Gli oneri finanziari netti, pari ad euro 6.597 mila, includono euro 9.883 mila relativi al prestito obbligazionario in essere calcolati secondo il criterio del costo ammortizzato e proventi finanziari per euro 3.291 mila, di cui euro 2.790 mila relativi ai rapporti finanziari con società del Gruppo.

Il risultato ante imposte è pari ad euro 57.293 mila (26,6% dei ricavi).

L'esercizio si chiude con un utile netto di euro 37.554 mila, pari al 17,4% dei ricavi. Si evidenzia che il risultato del 2015 beneficiava di minori imposte dovute al ricalcolo delle attività e passività per imposte differite a seguito del cambio dell'aliquota sul reddito delle società (IRES) a partire dal 1 gennaio 2017 (dal 27,5% al 24%), con un effetto netto positivo a conto economico pari ad euro 1.936 mila.

Situazione patrimoniale e finanziaria

Di seguito viene presentato il prospetto di Stato patrimoniale sintetico, riclassificato rispetto agli schemi contenuti nei prospetti di Bilancio predisposti secondo la ripartizione della quota corrente e non corrente di attività e passività, al fine di evidenziare i due macro aggregati costituiti dal Capitale investito netto e dalla Posizione finanziaria netta, quest'ultima costituita dalla Cassa e altre disponibilità liquide equivalenti e dalle Altre Attività finanziarie ridotte sia dal Debito finanziario lordo sia da Altre passività correnti.

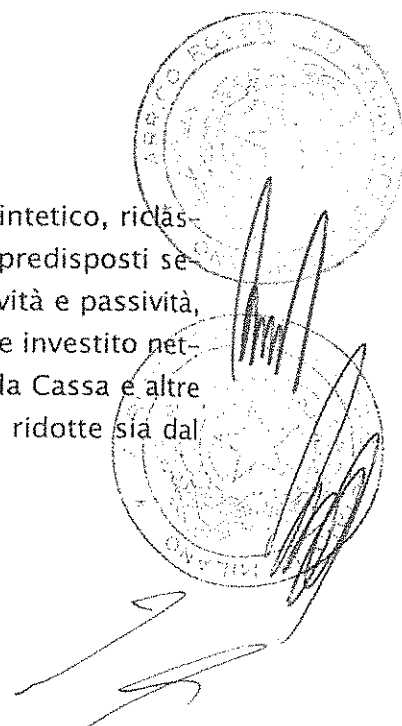

La voce Capitale circolante netto include la attività correnti (con l'esclusione delle disponibilità liquide e mezzi equivalenti e della attività finanziarie correnti incluse nella Posizione finanziaria netta), le attività e passività per imposte anticipate e differite, le attività non correnti possedute per la vendita, i fondi per rischi e oneri, i debiti verso fornitori e i debiti tributari.

STATO PATRIMONIALE RICLASSIFICATO		31 dicembre 2016		31 dicembre 2015	
	<i>migliaia di euro</i>				
Capitale circolante netto	(8.372)	-1,1%	(10.598)	-1,4%	
Avviamento	361.901		361.901		
Partecipazioni in società controllate	99.895		95.373		
Altre attività non correnti	341.269		321.669		
Passività non correnti	(34.902)		(34.943)		
Capitale immobilizzato	768.163	101,1%	744.000	101,4%	
Capitale investito netto	759.791	100,0%	733.402	100,0%	
Posizione finanziaria netta	165.935	21,8%	160.862	21,9%	
Patrimonio netto	593.856	78,2%	572.540	78,1%	
Posizione finanziaria e patrimonio netto	759.791	100,0%	733.402	100,0%	

Al 31 dicembre 2016 il Capitale investito netto è pari ad euro 759.791 mila, composto da:

- Avviamento per euro 361.901 mila;
- Partecipazioni in società controllate per euro 99.895 mila di cui euro 94.423 mila relativi alla partecipazioni totalitaria in Towertel S.p.A., euro 1.900 mila relativi alla partecipazione del 95% nel capitale sociale di Nettrotter S.r.l. ed euro 3.572 mila relativi alla partecipazione del 100% in EIT Radio S.r.l.; l'incremento rispetto al 31 dicembre 2015 è dovuto per euro 950 mila all'aumento di capitale di Nettrotter S.r.l. effettuato nel 2016 ed alla partecipazione nella società EIT Radio S.r.l. costituita nel corso dell'anno;
- Altre attività non correnti per euro 341.269 mila, in incremento di euro 19.600 mila rispetto al 31 dicembre 2015 essenzialmente per l'incremento dei rapporti finanziari infragruppo (+36.924 mila euro) parzialmente controbilanciato dal decremento delle immobilizzazioni tecniche a seguito degli ammortamenti contabilizzati nel periodo che sono risultati superiori agli investimenti effettuati;
- Passività non correnti per euro 34.902 mila, in linea col dato del 31 dicembre 2015;
- Capitale circolante netto negativo per euro 8.372 mila.

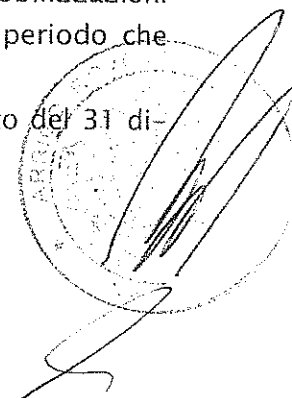

Il Patrimonio netto al 31 dicembre 2016 è di euro 593.856 mila, pari al 78,2% del Capitale investito netto, mentre la Posizione finanziaria netta è negativa per euro 165.935 mila, in peggioramento di euro 5.073 mila rispetto al medesimo dato a fine 2015.

Nel prospetto seguente viene esposto il rendiconto finanziario sintetico con l'indicazione dei flussi di cassa delle attività operative, di investimento e di finanziamento generati o assorbiti nell'esercizio.

RENDICONTO FINANZIARIO – FLUSSI DI CASSA	2016	2015
	<i>migliaia di euro</i>	
Flusso monetario generato (assorbito) da attività operativa	83.580	70.689
Flusso monetario generato (assorbito) da attività di investimento	(63.617)	(87.063)
Flusso monetario generato (assorbito) da attività di finanziamento	(24.066)	(38.876)
Flusso monetario netto del periodo	(4.102)	(55.251)

Il flusso monetario generato da attività operativa si incrementa rispetto al 2015 per la maggiore redditività operativa ed un minore esborso per il pagamento delle imposte sul reddito (euro 20.804 mila rispetto ad euro 23.994 mila nell'esercizio 2015).

Il flusso netto assorbito per attività di investimento include incrementi di attività finanziarie per euro 36.941 mila (euro 62.564 mila nel 2015) in relazione all'utilizzo di linee finanziarie da parte delle società controllate in gran parte per finanziare le acquisizioni, investimenti in attività materiali ed immateriali pari complessivamente ad euro 14.557 mila, ed investimenti in partecipazioni per euro 4.522 mila (euro 910 mila nel 2015), già commentate in precedenza.

Il flusso assorbito da attività di finanziamento è dovuto al pagamento della cedola del prestito obbligazionario effettuata nel periodo, al netto degli interessi incassati relativi alla liquidità depositata presso il sistema bancario, per un importo netto di euro 8.451 mila (euro 7.856 mila nel 2015) ed al riacquisto di azioni proprie per euro 15.615 mila. Il decremento rispetto all'esercizio precedente è dovuto al fatto che nel 2016 non sono stati distribuiti dividendi contro gli euro 31.020 mila corrisposti nel 2015.

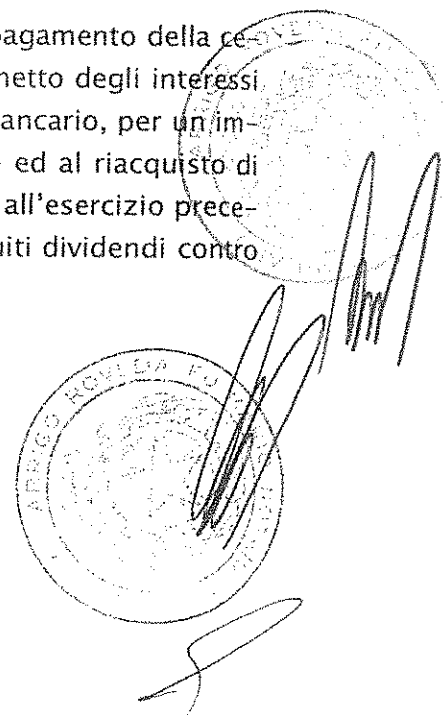

**PROSPETTO DI RACCORDO TRA RISULTATO E PATRIMONIO
NETTO CONSOLIDATO E DELLA CAPOGRUPPO**

(Comunicazione CONSOB 6064293 del 27 luglio 2006)

(valori in migliaia di euro)

	Patrimonio netto al 31/12/2016	Utile dell'esercizio 31/12/2016	Patrimonio netto al 31/12/2015	Utile dell'esercizio 31/12/2015
Come da situazione patrimoniale ed economica di El Towers S.p.A.	593.856	36.930	572.540	37.102
Eccedenze dei patrimoni netti, comprensivi dei risultati d'esercizio rispetto ai valori di carico delle partecipazioni	(19.060)	7.613	(40.681)	11.256
Maggiori valori attribuiti all'attivo delle partecipate al netto dell'effetto fiscale	63.246	(704)	77.835	(794)
Rettifiche di consolidamento per:				
Elisione dividendi				
Eliminazione di utili e perdite infragruppo non realizzati				
Altre rettifiche di consolidato	(265)	-	(266)	-
Totale	637.777	43.839	609.428	47.563
Quota di terzi	42	(47)	39	(11)
Come da bilancio consolidato	637.819	43.792	609.467	47.552

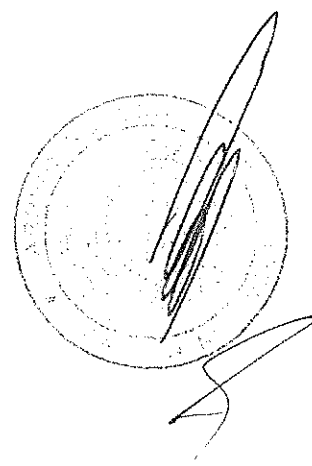

INFORMATIVA SUI PRINCIPALI RISCHI ED INCERTEZZE A CUI IL GRUPPO È ESPOSTO

Il Sistema di controllo interno e di gestione dei rischi, come definito dal Codice di Autodisciplina, è costituito "dall'insieme delle regole, delle procedure e delle strutture organizzative volte a consentire l'identificazione, la misurazione, la gestione e il monitoraggio dei principali rischi. Tale Sistema è integrato nei più generali assetti organizzativi e di governo societario adottati dall'emittente e tiene in adeguata considerazione i modelli di riferimento e le *best practices* esistenti in ambito nazionale e internazionale".

Le Linee di indirizzo del Sistema di controllo interno e di gestione dei rischi del Gruppo El Towers, emanate dal Consiglio di Amministrazione, identificano l'Enterprise Risk Management (ERM) quale modello di riferimento per il presidio del Sistema stesso.

In attuazione delle suddette Linee di indirizzo, l'Amministratore incaricato del sistema di controllo interno e di gestione dei rischi ha emanato la "Policy Enterprise Risk Management" che descrive il Modello ERM adottato e gli elementi che compongono il Sistema di controllo interno e di gestione dei rischi, definendo ruoli, responsabilità e principali attività svolte in tale ambito dagli attori coinvolti e le relative modalità di coordinamento. La Policy ERM è stata approvata dal Consiglio di Amministrazione in data 5 novembre 2014 e successivamente aggiornata in data 23 marzo 2017.

Per maggiori dettagli sul Modello di gestione dei rischi aziendali del Gruppo El Towers si rimanda alla Relazione sul governo societario e gli assetti proprietari pubblicata sul sito www.eitowers.it Sezione Governance/Sistema di Governance.

Principali fattori di rischio e incertezze

Il perseguimento degli obiettivi strategici nonché la situazione economico, patrimoniale e finanziaria del Gruppo sono influenzati da vari potenziali fattori di rischio e incertezze.

Di seguito si riporta per ciascuna delle principali fonti di rischio e incertezza, la descrizione della loro natura e delle attività di gestione e mitigazione poste in essere dal management.

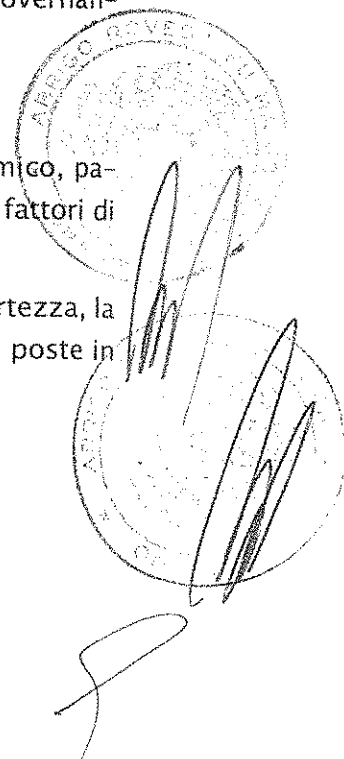

Rischi di mercato

I clienti del Gruppo sono i network televisivi e radiofonici nazionali, le maggiori emittenti televisive e radiofoniche regionali e locali, gli operatori di telefonia mobile e di telecomunicazioni presenti in Italia.

Con riferimento al mercato dell'emittenza televisiva, la trasmissione del segnale televisivo digitale terrestre (DTT) rappresenta la modalità di trasmissione di gran lunga più diffusa a livello nazionale; una eventuale crescita nella diffusione di mezzi di trasmissione alternativi (ad esempio satellite, cavo e IPTV) potrebbe comportare un ridimensionamento del mercato di riferimento ed una conseguente riduzione della domanda relativa ai servizi offerti dal Gruppo, con conseguenti impatti negativi sui risultati economico-finanziari.

Analogamente, pur se il rischio è oggi valutabile come remoto, lo sviluppo di tecnologie alternative per la trasmissione del segnale di telefonia mobile (ad esempio telefonia satellitare), ad oggi non considerate dagli operatori nazionali, potrebbe determinare una riduzione della domanda dei servizi offerti dal Gruppo.

L'eventuale inasprimento della competizione tra operatori di telefonia mobile, con conseguente compressione dei margini degli stessi, potrebbe determinare pressioni al ribasso nei prezzi dei servizi di ospitalità offerti a tali operatori con conseguenti effetti negativi sui risultati economico-finanziari del Gruppo.

Per quanto concerne il mercato dell'emittenza radiofonica, ad oggi la modalità di trasmissione più diffusa è quella analogica in modalità FM; il passaggio alla trasmissione digitale (DAB), ad oggi peraltro non ancora pianificato a livello nazionale, potrebbe in astratto avere effetti negativi sui servizi che il Gruppo fornisce agli operatori radiofonici.

A seguito della fusione tra gli operatori di telecomunicazioni Wind e Tre, effettiva dal 1 gennaio 2017, si potrebbe verificare nei prossimi anni una riduzione dei ricavi per ospitalità a seguito dell'ottimizzazione delle reti in capo ai due operatori. Tale impatto negativo potrebbe essere in parte bilanciato da nuovi servizi forniti al nuovo entrante Iliad, con il quale sono in corso discussioni preliminari in tal senso.

Il trend dell'inflazione è una variabile importante per il Gruppo in quanto i contratti stipulati con i clienti prevedono, nella quasi totalità dei casi, un adeguamento periodico legato all'inflazione. Il perdurare di un contesto di bassa inflazione porta ad una stasi dei ricavi contrattualizzati e della marginalità operativa, in quanto solo parte dei costi operativi, in particolare quelli relativi ai canoni di affitto dei siti non di proprietà, è indicizzata all'inflazione.



Rischi operativi

I ricavi relativi ai primi dieci clienti sono il 90% circa del totale dei ricavi conseguiti nel 2016 del Gruppo, con quindi una significativa concentrazione in termini di controparti commerciali; in particolare, i ricavi verso la controllante Elettronica Industriale S.p.A. sono pari al 71% circa del totale.

Tale rischio è tuttavia mitigato dal fatto che il Gruppo opera attraverso la sottoscrizione di contratti pluriennali ed i principali clienti sono operatori televisivi e di telecomunicazione di elevato standing (Gruppo Mediaset, Gruppo Telecom Italia, Vodafone, Wind Tre, ecc...).

Storicamente, inoltre, il business Tower ha dimostrato una elevata capacità di rinnovare i contratti in scadenza, ampliando la gamma di servizi offerti ai propri clienti e conseguentemente registrando un churn rate non significativo.

Con riferimento agli operatori televisivi a carattere regionale e locale, si evidenzia che la situazione economico-finanziaria da un lato e la razionalizzazione delle frequenze assegnate dall'altro fanno ritenere probabile una graduale uscita dal mercato di una parte degli attuali clienti, con conseguenti impatti, peraltro ad oggi ritenuti non significativi, sui risultati economico-finanziari del Gruppo.

L'attività del Gruppo si basa sulla disponibilità di un portafoglio di postazioni di cui si detiene la proprietà della struttura e la proprietà (o altro diritto reale) del terreno sul quale la struttura insiste. Il portafoglio di infrastrutture del Gruppo comprende anche postazioni in cui la struttura e/o il terreno sono utilizzati sulla base di accordi di varia natura con i rispettivi danti causa. Gli accordi per l'utilizzo di tali postazioni potrebbero non essere rinnovati ovvero gli eventuali rinnovi potrebbero non essere ottenuti a condizioni analoghe a quelle attualmente in essere, con conseguenti effetti negativi sulla redditività del Gruppo.

Si segnala inoltre che alcune postazioni di cui il Gruppo ha acquistato la disponibilità sono state costruite in un arco temporale interessato da significative variazioni della normativa di riferimento. Tale situazione comporta la necessità di intraprendere procedure di regolarizzazione della situazione concessoria di tali postazioni. Nel caso in cui tale regolarizzazione non fosse possibile o le autorità competenti imponessero obblighi di adeguamento e/o modifica di talune postazioni, ciò potrebbe comportare modifiche alle condizioni operative e/o richiedere un aumento degli investimenti e/o dei costi di gestione, con un conseguente effetto negativo sui risultati del Gruppo.

L'attività dei clienti del Gruppo è svolta in un settore soggetto ad un'articolata regolamentazione a livello nazionale e comunitario. In particolare, le emittenti

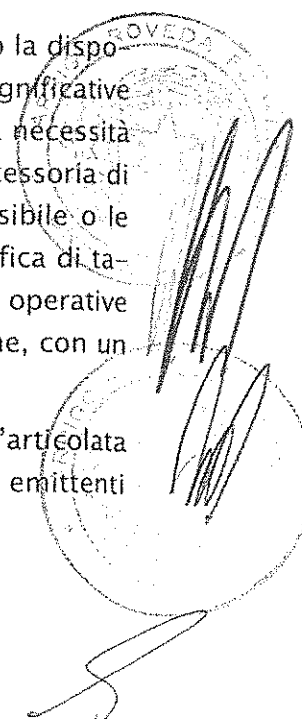

radio-televisive e di telefonia mobile sono soggette alla normativa volta alla tutela delle persone e dell'ambiente dalla esposizione a campi elettromagnetici. Eventuali violazioni della normativa potrebbero comportare sanzioni che comprendono anche l'interruzione delle attività di trasmissione. Tali interruzioni potrebbero comportare conseguenze negative sui risultati del Gruppo.

Si segnala altresì la possibilità che per effetto dell'adeguamento ai piani nazionali di assegnazione delle frequenze, alle determinazioni delle regioni e degli enti locali circa l'ubicazione delle postazioni, ovvero ai piani di risanamento eventualmente adottati dalle regioni e dagli enti locali, od infine eventuali modifiche della normativa o differenti interpretazioni della normativa vigente, si renda necessario procedere alla delocalizzazione o si verifichi la inutilizzabilità di alcune postazioni del Gruppo.

Più in generale, modifiche nella titolarità delle frequenze assegnate ai clienti verso i quali vengono forniti servizi di ospitalità e gestione delle reti potrebbero determinare una riduzione anche significativa dei servizi forniti e di conseguenza un effetto negativo sui risultati economico-finanziari del Gruppo.

Rischi finanziari

La generazione di cassa prodotta dal business consente al Gruppo di mantenere un'elevata capacità di autofinanziamento e di gestire la propria strategia di crescita interna e di sviluppo esterno tramite acquisizione di portafogli di postazioni preservando la propria solidità finanziaria.

Il debito finanziario consolidato è essenzialmente rappresentato dall'Eurobond di nominali 230 milioni di euro con scadenza aprile 2018. Si evidenzia inoltre che è in essere con la controllante indiretta Mediaset S.p.A. una linea di credito utilizzabile come scoperto di conto corrente. Nel corso dell'esercizio 2017 verrà avviata un'attività finalizzata a ricercare le fonti di finanziamento più idonee al fine di rimborsare il predetto Eurobond e di coprire i fabbisogni inerenti le previste operazioni di acquisizione. Un rilevante peggioramento del mercato del credito rispetto all'attuale situazione potrebbe comportare un rifinanziamento a condizioni economiche peggiorative rispetto alle attuali ovvero con condizioni in termini di garanzie, impegni e covenant che potrebbero avere un impatto negativo sull'attività operativa, e di conseguenza sui risultati economico-finanziari, del Gruppo.

L'informativa di maggior dettaglio sulle politiche di gestione dei rischi finanziari sono riportate nella specifica nota del Bilancio consolidato "Informazioni integrative sugli strumenti finanziari e politiche di gestione dei rischi" a cui si rimanda.



Rischi connessi alla gestione dei contenziosi legali

Il Gruppo è potenzialmente soggetto nello svolgimento delle proprie attività al rischio di azioni giudiziali, che potrebbero avere impatti negativi sui risultati economico-finanziari.

Per maggiori dettagli sui principali contenziosi legali attualmente in corso si rimanda a quanto riportato nell'apposito paragrafo della Note Informative del bilancio.

Rischi connessi alla Governance

I tipici rischi di Governance, come il rischio di mancata conformità alle regolamentazioni, di non adeguato conferimento di poteri e deleghe o di non appropriate politiche di remunerazione, sono mitigati dall'implementazione del sistema di Corporate Governance adottato dalla Società.

El Towers aderisce alle disposizioni del Codice di Autodisciplina promosso da Borsa Italiana e adegua il proprio sistema di Corporate Governance alle raccomandazioni del Codice stesso, alle disposizioni normative in materia e alle *best practices* nazionali ed internazionali. Per maggiori dettagli sulla struttura organizzativa e sul sistema di Corporate Governance implementato dal Gruppo El Towers, si rimanda alla Relazione sul governo societario e gli assetti proprietari pubblicata sul sito www.eitowers.it Sezione Governance/Sistema di Governance.

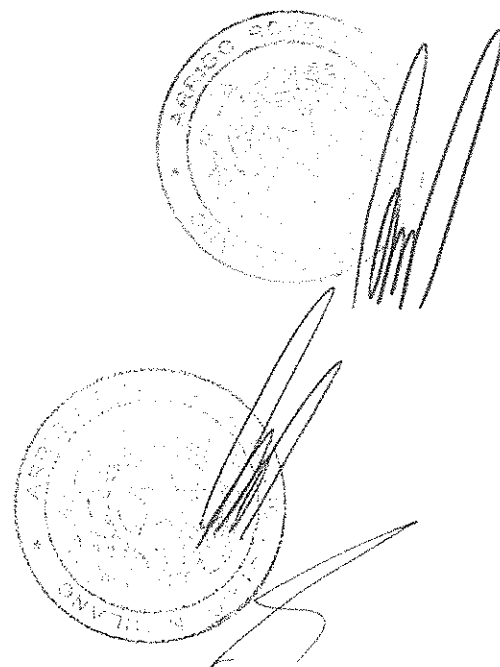

RISORSE UMANE (GRUPPO)

Composizione del personale

L'organico dei dipendenti del Gruppo El Towers a fine 2016 è pari a 561 unità, di cui 559 a tempo indeterminato.

Organico puntuale personale dipendente	31/12/2016	Media 2016	31/12/2015
Dirigenti	22	23	22
Quadri	57	57	56
Impiegati	482	488	492
Operai	-	-	-
Totale	561	567	570

Età media per qualifica del personale dipendente a tempo indeterminato

Organico puntuale	31/12/2016	31/12/2015
	Età	Età
Dirigenti	50	50
Quadri	53	52
Impiegati	51	50
Operai	-	-
Media ponderata	51	51

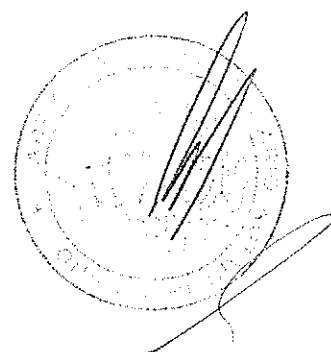

RISORSE UMANE (EI TOWERS S.P.A.)

Composizione del personale

L'organico dei dipendenti di EI Towers S.p.A. a fine 2016 è pari a 556 unità, di cui 554 a tempo indeterminato.

Organico puntuale personale dipendente	31/12/2016	Media 2016	31/12/2015
Dirigenti	22	23	22
Quadri	54	55	54
Impiegati	480	486	490
Operai			
Totale	556	563	566

Età media per qualifica del personale dipendente a tempo indeterminato

Organico puntuale	31/12/2016	31/12/2015
	Età	Età
Dirigenti	50	50
Quadri	53	52
Impiegati	51	50
Operai	-	-
Media ponderata	51	51

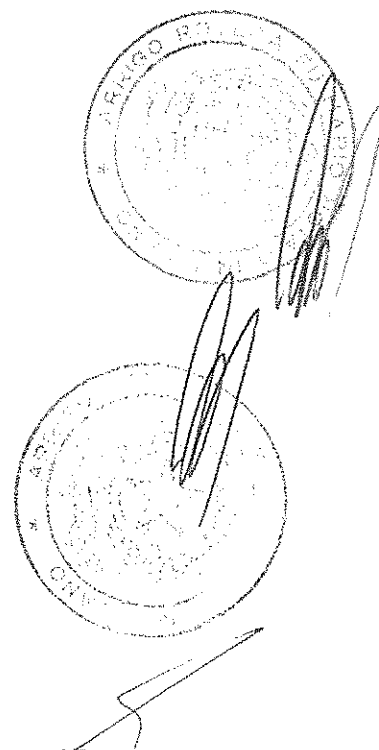

INFORMAZIONI AI SENSI DELL'ART. 2428 CODICE CIVILE

Attività di ricerca e sviluppo

Nell'anno 2016 i principali temi sviluppati di Ricerca e Sviluppo sono stati:

Reti di contribuzione e di trasporto dei segnali televisivi

- valutazione degli apparati di compressione audio/video in tecnologia HEVC e degli apparati di trasporto per la contribuzione e la diffusione di eventi sportivi in standard UHD;
- valutazione, tramite opportuni Proof-of-Concept, delle architetture e degli apparati di trasporto in Ponte Radio, in tecnologia IP, per l'upgrading tecnologico delle reti di distribuzione;
- stesura dei capitolati tecnici relativi alle diverse tipologie di apparati da utilizzarsi, nella transizione alla tecnologia IP, della rete di distribuzione in Ponte Radio;
- analisi e partecipazione a field trials riguardanti lo sviluppo di sistemi alternativi alla sincronizzazione di rete, attualmente realizzata tramite sistema GPS;
- è proseguita l'attività di valutazione degli apparati di "test&monitoring" necessari alla comprensione del corretto funzionamento della infrastruttura di rete.

DTT (Televisione Digitale Terrestre)

Nell'ambito della gestione delle infrastrutture di Head-End per la Televisione Digitale Terrestre, oltre alle abituali attività riguardanti la modifica e la definizione delle configurazioni dei multiplex DTT, sono proseguite le attività di benchmarking per presidiare l'evoluzione delle apparecchiature di Head-End, attualmente in produzione, presso i maggiori vendors del settore.

Un importante e significativo contributo è stato ancora fornito per le attività legate alla rete DVB-T realizzata per conto del Gruppo Cairo Communication.

Nuovi sviluppi per la diffusione digitale terrestre (DVB-T2)

Sono proseguite le attività volte a:

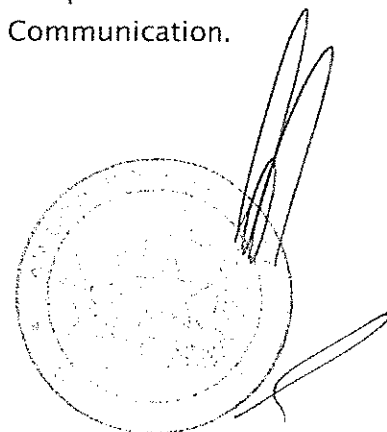

- analizzare gli apparati disponibili per la generazione, il trasporto e la diffusione DVB-T2 ed a valutare gli aspetti di sistema legati al loro utilizzo, non ultima la verifica della interoperabilità tra apparati di costruttori diversi;
- caratterizzare le modalità di trasporto dei segnali T2-MI all'interno della infrastruttura di rete esistente, con particolare attenzione al trasporto di questi segnali in modalità Single Frequency Network;

IoT ("Internet of Things")

Nel corso del 2016 è proseguito l'impegno per la realizzazione di una rete IoT in Italia basata sulla tecnologia Sigfox.

In questo ambito, sono state approfondite le conoscenze circa le caratteristiche del sistema e della copertura radio, in modo da ottimizzare il progetto della rete, incluso il dimensionamento delle stazioni radio base necessarie, sia in numero che in posizionamento sul territorio. In particolare, in una zona rappresentativa di diverse caratteristiche di urbanizzazione è stata fatta una campagna di misure preliminare per affinare i parametri radio di pianificazione ("fine tuning" di rete).

Nello stesso periodo si è dato l'avvio ad una attività volta a definire e migliorare le caratteristiche dei dispositivi sensori riguardo al loro impiego sul territorio in funzione delle applicazioni richieste dai clienti.

Organismi di normazione e regolamentazione nazionali ed internazionali

E' continuata la partecipazione ai lavori di organismi nazionali ed internazionali rivolti alla standardizzazione e regolamentazione delle tecniche digitali che riguardano il segnale televisivo, acquisendo e fornendo importanti elementi relativi alla pianificazione ed alla progettazione delle reti digitali ed i loro futuri possibili sviluppi.

In tale ambito sono continuate le attività nell'ambito dei consorzi DVB, BNE (Broadcast Network Europe - associazione europea degli operatori di rete broadcast), DigiTAG, dei gruppi di lavoro del Ministero, dell'Autorità Garante e di Confindustria Radiotelevisioni, partecipando attivamente e fornendo contributi propositivi.

In ambito HDForum Italia, è proseguita la partecipazione attiva nella stesura del draft preliminare di HD-Book 4.0.

Per quanto riguarda le attività IoT, si è partecipato attivamente, fornendo contributi relativi alla tecnologia SigFox, al Gruppo di Lavoro Architetture nell'ambito del Comitato IoT di Confindustria Digitale

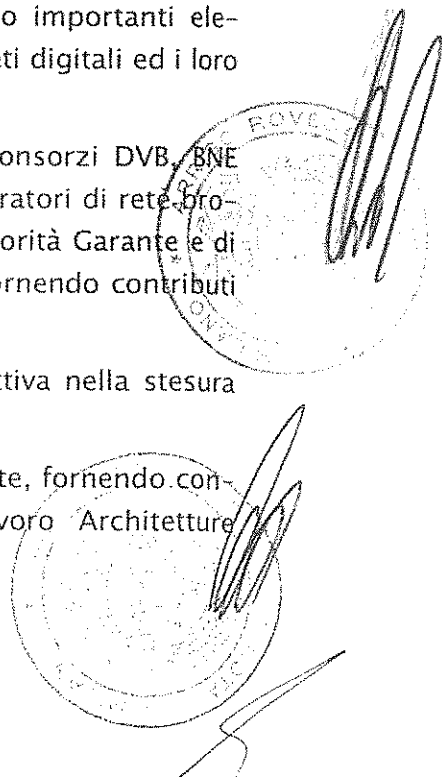

Rapporti con le società: controllate, collegate, controllanti, consociate e parti correlate

Il Consiglio di Amministrazione, in data 31 ottobre 2012, ha adottato la vigente "Procedura per le operazioni con parti correlate" di El Towers S.p.A. (la "Procedura") redatta secondo i principi indicati nel "Regolamento recante disposizioni in materia di operazioni con parti correlate" adottato dalla Consob con delibera n. 17221 del 12 marzo 2010 e successive modifiche.

La Procedura, pubblicata sul sito www.eitowers.it Sezione Governance/Parti correlate, stabilisce le regole per l'individuazione, l'approvazione, l'esecuzione e la pubblicità delle Operazioni con parti correlate realizzate da El Towers S.p.A., direttamente ovvero per il tramite di società controllate, al fine di assicurare la trasparenza e la correttezza sostanziale e procedurale delle operazioni stesse, nonché i casi di esclusione dall'applicazione di tali regole. Per maggiori dettagli sulla Procedura si rimanda alla Relazione sul governo societario e gli assetti proprietari pubblicata sul sito www.eitowers.it Sezione Governance/Sistema di Governance.

Con riferimento all'informativa periodica prevista a carico degli emittenti dalla Delibera Consob n. 17221 del 12 marzo 2010 (art. 5 comma 8 del Regolamento recante disposizioni in materia di operazioni con parti correlate), nel periodo di riferimento si segnala la seguente operazioni di maggior rilevanza conclusa da El Towers S.p.A.:

Contratto di Conto Corrente Infragruppo El Towers S.p.A. - EIT Radio S.r.l.
- controparte: EIT Radio S.r.l., società interamente controllata in via diretta da El Towers S.p.A.;

- oggetto: Il contratto disciplina e regola in particolare:

- a) le modalità di rendicontazione da parte di El Towers S.p.A.;
- b) l'organizzazione e gestione da parte di El Towers S.p.A. delle partite di conto corrente non bancario (servizio di conto corrente).

- corrispettivo: il corrispettivo per il Conto Corrente Infragruppo, che non potrà in nessun momento superare l'importo massimo complessivo di Euro 75 milioni, è pari alla Media Euribor 1 mese su base 365/365, rilevato mensilmente da Il Sole 24 Ore "Tassi a breve termine - Euribor - Europeo - Media % mese di ..." il secondo giorno lavorativo precedente la data di chiusura di ciascun mese aumentato di 300 punti base. Le somme eventualmente a credito depositate sul Conto Corrente Infragruppo sono remunerate alla Media Euribor 1 mese su base 365/365, rilevato mensilmente da Il Sole 24 Ore "Tassi a breve termine - Euribor - Europeo - Media % mese di ..." il secondo giorno lavorativo precedente la data di chiusura di ciascun mese aumentato di 50 punti base.

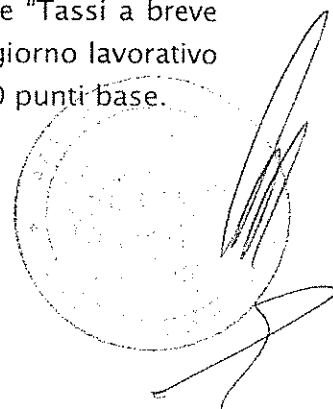

Consolidato fiscale

El Towers S.p.A. ha esercitato l'opzione triennale, decorrente dall'esercizio 2014, di adesione al consolidato fiscale nazionale in materia di imposte sui redditi, disciplinato dagli articoli 117 e seguenti del D.p.r. n. 917/1986 e dal D.M. 9 giugno 2004, che vede la stessa El Towers S.p.A. quale soggetto consolidante e la controllata Towertel S.p.A. quale società consolidata.

In qualità di società consolidate, hanno aderito all'istituto del consolidato fiscale di El Towers S.p.A. con opzione triennale le controllate:

- Nettrotter S.r.l., nel corso dell'esercizio 2015
- EIT Radio S.r.l., nel corso dell'esercizio 2016.

Appositi accordi tra le parti regolano l'esercizio dell'opzione.

Informazioni ai sensi dell'art. 2427 n. 22-quinquies e n. 22-sexies Cod. Civ.

Si informa che El Towers S.p.A. appartiene al Gruppo Mediaset, il cui bilancio consolidato è redatto da Mediaset S.p.A., in qualità di controllante. Copia del bilancio consolidato del Gruppo Mediaset è depositato presso la sede legale di Mediaset S.p.A., in Milano, Via Paleocapa n. 3.

Si informa, altresì, che El Towers S.p.A. appartiene al Gruppo Fininvest, il cui bilancio consolidato è redatto da Finanziaria d'Investimento Fininvest S.p.A., in qualità di controllante. Copia del bilancio consolidato del Gruppo Fininvest è depositato presso la sede legale di Finanziaria d'Investimento Fininvest S.p.A., in Roma, Largo del Nazareno 8.

Azioni Proprie detenute da società controllate

Le società controllate da El Towers S.p.A. non detengono azioni proprie dell'emittente.

Piano di stock option 2010

Si evidenzia che nel corso dell'esercizio sono scadute le n. 100.000 opzioni assegnate nell'esercizio 2010.

Ad oggi non sono in essere piani di stock option assegnati ai dipendenti.*

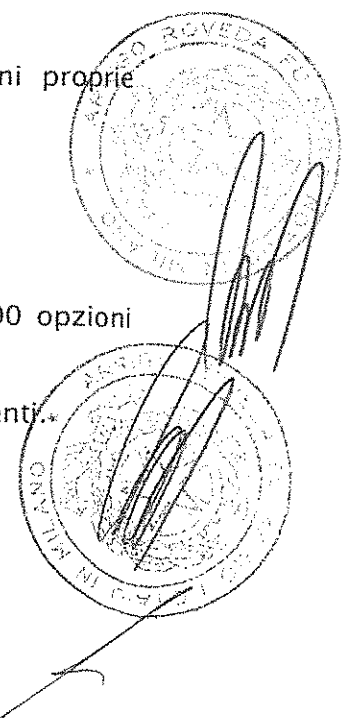

ALTRE INFORMAZIONI

Sistema di Gestione Privacy

Con riguardo a quanto disciplinato dal D. Lgs. 30 giugno 2003, n. 196 "Codice in materia di protezione dei dati personali", nell'Esercizio di riferimento è proseguito il processo sviluppo del sistema di gestione della privacy del Gruppo El Towers, anche attraverso iniziative di formazione dei Responsabili e degli Incaricati del trattamento dati e l'implementazione del portale privacy.

Attività di direzione e coordinamento

Adeguamento all'art. 37 del Regolamento Consob 16191/2007 concernente la disciplina dei mercati

Con efficacia dal 2 gennaio 2012 El Towers S.p.A. è soggetta all'attività di direzione e coordinamento di Mediaset S.p.A.

Anche ai sensi dell'art. 2.6.2, comma 9 del Regolamento dei Mercati Organizzati e Gestiti da Borsa Italiana S.p.A., si dà atto del pieno adeguamento da parte di El Towers S.p.A. alle previsioni di cui all'art. 37 del Regolamento Consob 16191/2007 in quanto la stessa:

- ha adempiuto e adempie regolarmente agli obblighi di pubblicità previsti dall'art. 2497-bis del codice civile,
- ha un'autonoma capacità negoziale nei rapporti con la clientela e i fornitori,
- non intrattiene con Mediaset S.p.A. un rapporto di tesoreria accentrata,
- dispone di un Comitato Controllo e Rischi, che svolge anche le funzioni di Comitato per le Parti Correlate, e di un Comitato per la Remunerazione composti esclusivamente da amministratori indipendenti secondo i criteri di cui all'art 148, comma 3, del D.Lgs. 58/1998, al Codice di Autodisciplina di Borsa Italiana S.p.A. e all'art. 37 del Regolamento Consob 16191/2007. El Towers S.p.A. dispone altresì di un Consiglio di Amministrazione composto in maggioranza da amministratori indipendenti.
- El Towers S.p.A. esercita attualmente attività di direzione e coordinamento nei confronti delle società interamente controllate TowerTel S.p.A., EIT Radio S.r.l., FP Tower S.r.l., acquisita in data 19 dicembre 2016 e nei confronti di NETTROTTER S.r.l. controllata al 95% del capitale sociale.

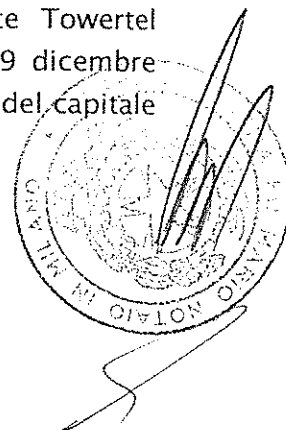

Vigilanza e controllo

La Vostra Società ha dato seguito all'attuazione del D. Lgs. 231/200, relativo alle responsabilità penali nelle imprese, nominando un "Organo di Vigilanza e Controllo" che, in piena autonomia economica e gestionale e con il supporto delle funzioni aziendali ed eventualmente di consulenti esterni, deve vigilare sul funzionamento e l'osservanza del "Modello Organizzativo" adottato, relazionando periodicamente gli organi sociali. Per maggiori dettagli sul Modello Organizzativo e l'Organo di Vigilanza e Controllo della Società e si rinvia alla Relazione sul Governo Societario e gli Assetti proprietari pubblicata sul sito internet www.eitowers.it Sezione Governance/Sistema di Governance.

Comunicazione Consob DAC/RM97001574 del 20/02/1997

In relazione alla raccomandazione Consob (Comunicazione del 20/02/1997, Prot. DAC/RM97001574) si fornisce l'elenco degli amministratori con i relativi incarichi:

Presidente

Alberto Giussani

Ai sensi di Statuto, al Presidente spetta la rappresentanza della Società.

Amministratore Delegato

Guido Barbieri

Le attribuzioni e le responsabilità relative alla Gestione della Società, con tutti i poteri di ordinaria amministrazione entro il limite massimo di valore di Euro 2.500.000,00 per singola operazione, ad eccezione di quelli di esclusiva competenza del Consiglio di Amministrazione. Ai sensi di Statuto, all'Amministratore Delegato spetta la rappresentanza della Società nei limiti dei poteri allo stesso conferiti.

Amministratore Delegato

Valter Gottardi

Le attribuzioni e le responsabilità relative al Business della Società, con tutti i poteri di ordinaria amministrazione entro il limite massimo di valore di Euro 2.500.000,00 per singola operazione ed i poteri di straordinaria amministrazione entro il li-

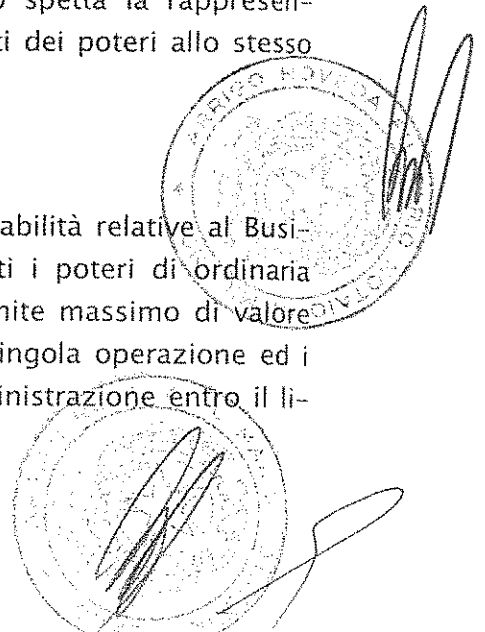

mite massimo di valore di Euro 500.000,00 per singola operazione, ad eccezione di quelli di esclusiva competenza del Consiglio di Amministrazione. Ai sensi di Statuto, all'Amministratore Delegato spetta la rappresentanza della Società nei limiti dei poteri allo stesso conferiti.

Amministratori

Paola Casali
Manlio Cruciatti
Piercarlo Invernizzi
Rosa Maria Lo Verso
Michele Pirotta
Francesco Sironi

Comitato Controllo

Michele Pirotta (Presidente)

e Rischi (e parti correlate)

Manlio Cruciatti
Alberto Giussani

**Comitato per la
Remunerazione**

Alberto Giussani (Presidente)
Paola Casali
Francesco Sironi

Relazione sul Governo Societario e gli Assetti Proprietari

La Relazione sul Governo Societario e gli Assetti proprietari predisposta ai sensi dell'art. 123-bis del Testo Unico della Finanza è pubblicata sul sito internet www.eitowers.it Sezione Governance/Sistema di Governance.

Facoltà di derogare all'obbligo di pubblicare un documento informativo in ipotesi di operazioni significative (opt-out)

Ai sensi dell'art. 3 della Delibera Consob n. 18079 del 20 gennaio 2012, il Consiglio di Amministrazione in data 14 dicembre 2012 ha deliberato di aderire al regime di opt-out previsto dagli articoli 70, comma 8 e 71 comma 1/bis del Regolamento Emittenti Consob n. 11971/99 (e s.m.i.), avva-

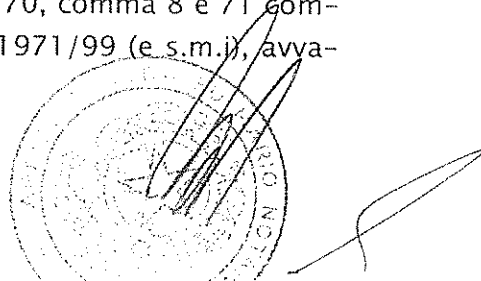

lendosi pertanto della facoltà di derogare agli obblighi di pubblicazione dei documenti informativi prescritti in occasione di operazioni significative di fusione, scissione, aumenti di capitale mediante conferimento di beni in natura, acquisizioni e cessioni.

Informazioni aggiuntive

Si ricorda che in data 5 maggio 2015, su iniziativa della Procura della Repubblica di Milano, la Guardia di Finanza aveva proceduto all'acquisizione di documentazione inerente l'Offerta pubblica di acquisto e scambio avente ad oggetto le azioni Rai Way S.p.A. La fattispecie ipotizzata era quella prevista dall'art. 185 del Testo Unico della Finanza.

El Towers S.p.A. ha ribadito la piena correttezza dell'operato proprio e dei suoi amministratori che è sempre stato improntato al rispetto delle leggi e alla trasparenza e completezza delle informazioni rese al mercato.

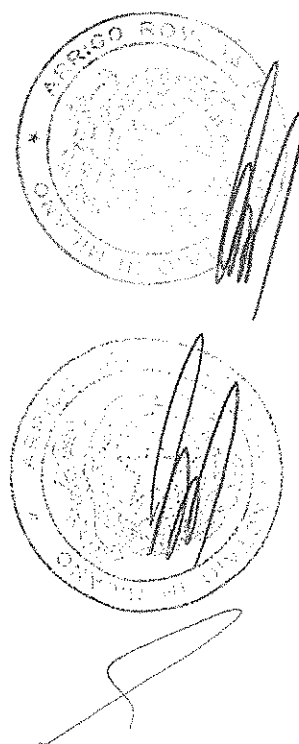

EVENTI SUCCESSIVI AL 31 DICEMBRE 2016

In data 12 gennaio 2017 l'assemblea ordinaria di El Towers S.p.A. ha deliberato la distribuzione di un dividendo straordinario di euro 3,60 per azione, accogliendo la proposta formulata dal Consiglio di amministrazione del 18 novembre 2016.

Il dividendo è stato corrisposto agli azionisti in data 8 febbraio 2017 per un controvalore complessivo di euro 99,7 milioni.

Nel corso del 2017 è proseguito il piano di riacquisto di azioni proprie; alla data di autorizzazione alla pubblicazione della presente relazione le azioni detenute dalla società sono pari al 2,5% del capitale.

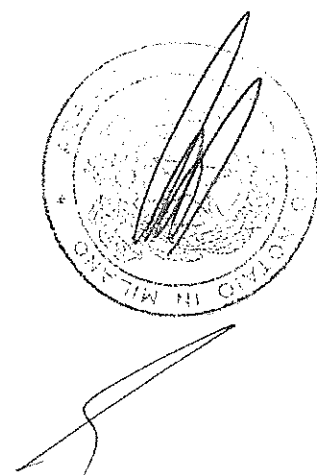

EVOLUZIONE PREVEDIBILE DELLA GESTIONE

Anche nel 2017 obiettivo del Gruppo sarà quello di sviluppare l'attività sia per linee interne che tramite crescita esterna, con particolare riferimento al settore delle telecomunicazioni mobili e del broadcasting radiofonico.

Sulla base delle informazioni ad oggi disponibili, si conferma per l'esercizio in corso il raggiungimento di un EBITDA in linea con quello del piano presentato al mercato.

Il piano di riacquisto di azioni proprie sta ad oggi procedendo con risultati migliori di quelli originariamente attesi; pertanto si ritiene che l'obiettivo di riacquistare il 5% del capitale possa essere sostanzialmente raggiunto già entro la fine dell'esercizio.

Considerando il dividendo straordinario già distribuito ed il dividendo ordinario proposto, il piano di buy back e le attese acquisizioni di società ed assets, si stima che a fine anno il leverage (Posizione finanziaria netta/EBITDA) dovrebbe attestarsi nell'intorno del previsto target di 2,5.

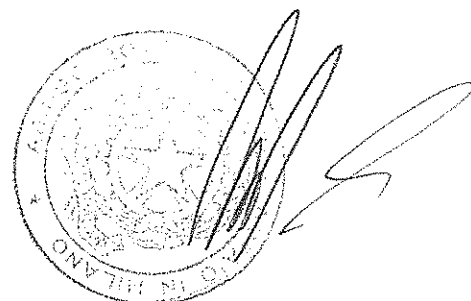
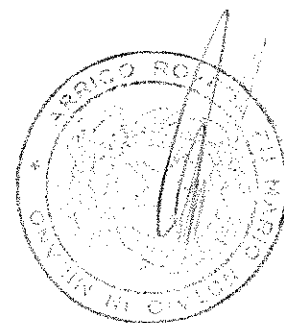

RELAZIONE ILLUSTRATIVA DEL CONSIGLIO DI AMMINISTRAZIONE ALL'ASSEMBLEA DEGLI AZIONISTI DEL 20 APRILE 2017 SUI SEGUENTI ARGOMENTI ALL'ORDINE DEL GIORNO:

- 1. Approvazione del Bilancio di esercizio al 31 dicembre 2016; Relazioni del Consiglio di Amministrazione sulla gestione, della Società di Revisione e del Collegio Sindacale; Presentazione del Bilancio consolidato al 31 dicembre 2016; deliberazioni inerenti e conseguenti.**

Signori Azionisti,

Vi invitiamo, esaminata anche la Relazione sulla Gestione che l'accompagna, ad approvare il Bilancio al 31.12.2016 costituito dallo Stato Patrimoniale, dal Conto Economico, dal Conto Economico complessivo, dal prospetto di movimentazione del Patrimonio Netto, dal Rendiconto Finanziario e dalle Note Esplicative, nel loro complesso e nelle singole appostazioni.

In particolare, sottoponiamo alla Vostra attenzione l'approvazione del Bilancio d'esercizio al 31 dicembre 2016 nei termini sopra detti e della Relazione del Consiglio di Amministrazione sulla Gestione.

Vi proponiamo infine di deliberare la distribuzione di un dividendo pari ad euro 1,80 per ciascuna delle azioni in circolazione aventi diritto alla data di stacco della cedola, con esclusione quindi delle azioni proprie in portafoglio a quella data, mediante distribuzione dell'intero utile d'esercizio e di quota parte della riserva sovrapprezzo azioni.

Con riferimento alle azioni in circolazione alla data del 22 marzo 2017 (n. 28.262.377 azioni, meno n. 715.724 azioni proprie detenute in portafoglio dalla Società, corrispondenti al 2,53% del capitale sociale), l'importo complessivo del dividendo proposto sarebbe pari a euro 49.583.975,40, mediante distribuzione:

- a) dell'intero utile di esercizio per Euro 37.554.279,56
- b) della riserva sovrapprezzo azioni per Euro 12.029.695,84.

Tale importo potrebbe variare in diminuzione qualora, alla data di stacco cedola, il numero effettivo di azioni proprie dovesse aumentare a seguito di eventuali acquisti effettuati in esecuzione di piani di

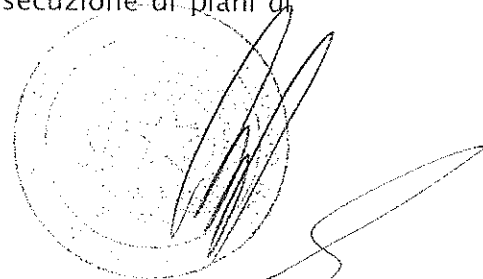

buy-back deliberati dal Consiglio di Amministrazione in forza di previa autorizzazione assembleare.

2. Relazione sulla remunerazione ai sensi dell'articolo 123-ter del D. Lgs. n. 58/1998.

Signori Azionisti,

sottoponiamo alla Vostra attenzione la Relazione sulla Remunerazione ai sensi dell'art. 123-ter del D. Lgs. N. 58/1998 (Testo Unico della Finanza) e delle disposizioni di attuazione emanate da Consob. Vi invitiamo, in particolare, ad approvare la prima Sezione della medesima Relazione, illustrativa della Politica della Società in materia di remunerazione degli amministratori e dei dirigenti con responsabilità strategiche, in attuazione del citato articolo 123-ter del Testo Unico della Finanza.

Vi sottoponiamo pertanto la seguente proposta di deliberazione:

"L'assemblea, preso atto della relazione sulla remunerazione predisposta ai sensi dell'articolo 123-ter del Testo unico della finanza e delle disposizioni di attuazione emanate da Consob,

delibera

di approvare la prima sezione della relazione sulla remunerazione, illustrativa della politica della società in materia di remunerazione degli amministratori e dei dirigenti con responsabilità strategiche, in attuazione dell'articolo 123-ter del Testo Unico della Finanza."

3. Nomina dei componenti il Collegio Sindacale.

Signori Azionisti,

Vi ricordiamo che con l'Assemblea di approvazione del bilancio al 31 dicembre 2016 verrà a scadere il mandato conferito al Collegio Sindacale con deliberazione assembleare del 24 aprile 2014.

In proposito, Vi ricordiamo che il controllo della Società è affidato ad un Collegio Sindacale composto da tre membri effettivi e da tre membri supplenti. I Sindaci durano in carica tre esercizi e sono rieleggibili. Tutti i sindaci devono essere iscritti nell'apposito registro istituito ai sensi di legge ed avere esercitato l'attività di revisione legale dei conti.

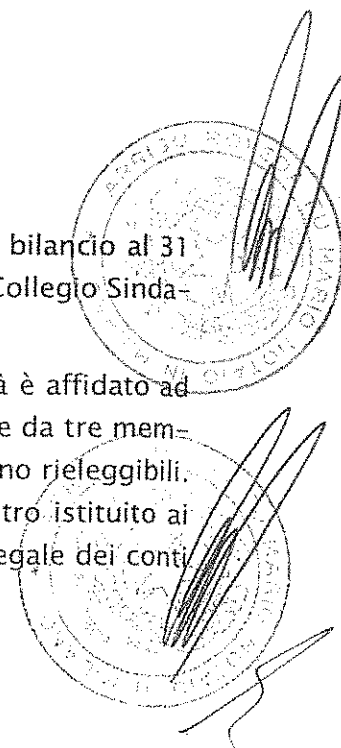

per un periodo non inferiore a tre anni. I Sindaci devono, inoltre, possedere i requisiti di cui alle previsioni di legge e regolamentari vigenti.

La nomina del Collegio Sindacale avviene da parte dell'Assemblea sulla base di liste presentate dagli Azionisti secondo quanto disposto dall'art. 18 lettera D) dello Statuto sociale. In particolare, hanno diritto di presentare una lista gli Azionisti che rappresentino, da soli o insieme ad altri azionisti, almeno l'1% delle azioni aventi diritto al voto nell'assemblea ordinaria (quota di partecipazione individuata dalla Consob con delibera n. 19856/2017). Con specifico riferimento alle modalità e ai termini di presentazione delle liste per la nomina del Collegio Sindacale si rinvia all'Avviso di convocazione dell'Assemblea pubblicato ai sensi di legge.

Vi invitiamo, pertanto, a procedere alla nomina dei componenti il Collegio Sindacale ai sensi di legge e di Statuto.

4. Nomina del Presidente del Collegio Sindacale.

Signori Azionisti,

Vi ricordiamo che ai sensi dell'art.18 lettera D) dello Statuto sociale, in caso di presentazione di due o più liste, la presidenza del Collegio Sindacale spetta al primo candidato sindaco effettivo, elencato in ordine progressivo, della lista che avrà ottenuto il maggior numero di voti dopo la prima.

Qualora sia stata presentata una sola lista o in mancanza di liste, l'Assemblea è chiamata a deliberare in ordine alla nomina del Presidente del Collegio Sindacale ai sensi di legge e di Statuto.

Vi invitiamo, pertanto, a procedere alla nomina del Presidente nei termini illustrati.

5. Determinazione del compenso del Collegio Sindacale.

Signori Azionisti,

Vi ricordiamo che, ai sensi dell'art. 18 lettera B) dello Statuto sociale, l'Assemblea è chiamata, altresì, a determinare il compenso del Collegio Sindacale.

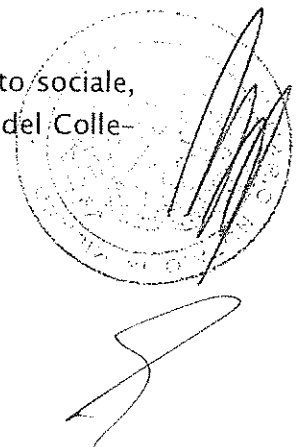

Vi invitiamo pertanto a deliberare in proposito ai sensi di legge e di Statuto.

6. Autorizzazione al Consiglio di Amministrazione per acquisto e alienazione di azioni proprie.

Signori Azionisti,

Vi ricordiamo che con l'approvazione del bilancio al 31 dicembre 2016 scadrà la facoltà attribuita al Consiglio di Amministrazione della Vostra società (di seguito la "Società") di acquistare azioni proprie in forza della delibera assembleare del 21 aprile 2016.

Il Consiglio ritiene utile sottoporre alla Vostra disamina il rinnovo dell'autorizzazione all'acquisto e all'alienazione di azioni proprie, con i relativi termini, motivazioni e modalità di seguito illustrati, in conformità a quanto previsto dall'art. 132 del D. Lgs. 24 febbraio 1998 n. 58, dagli artt. 73, 144-bis e dall'Allegato 3 A schema n. 4 della Deliberazione Consob n. 11971 del 14 maggio 1999 e successive modifiche (di seguito il "Regolamento Emittenti"), del Regolamento (UE) n. 596/2014, come successivamente modificato (il "MAR") e del Regolamento Delegato (UE) 2016/1052 della Commissione dell'8 marzo 2016.

Ad oggi, il capitale sociale sottoscritto e versato della Società è di Euro 2.826.237,70 suddiviso in numero 28.262.377 azioni ordinarie, da nominali 10 centesimi di Euro cadauna.

La Società possiede, alla data del 22 marzo 2017, n. 715.724 azioni proprie, pari allo 2,53% del capitale sociale, di cui n. 6.000 azioni proprie concesse in prestito a Mediobanca - Banca di credito Finanziario S.p.A. per lo svolgimento dell'attività di Specialista ai sensi dell'art. 2.2.3, comma 4 del Regolamento dei Mercati Organizzati e Gestiti da Borsa Italiana nonché delle relative Istruzioni al Regolamento. Le società controllate non detengono azioni della Società. Alle società controllate saranno impartite specifiche disposizioni affinché segnalino con tempestività l'eventuale acquisizione di azioni effettuata ai sensi dell'art. 2359-bis del Codice Civile.

La proposta che si sottopone all'Assemblea riguarda l'approvazione di nuova autorizzazione all'acquisto di azioni proprie, con le modalità e per le finalità previste dalla normativa e dalle prassi di mercato pro

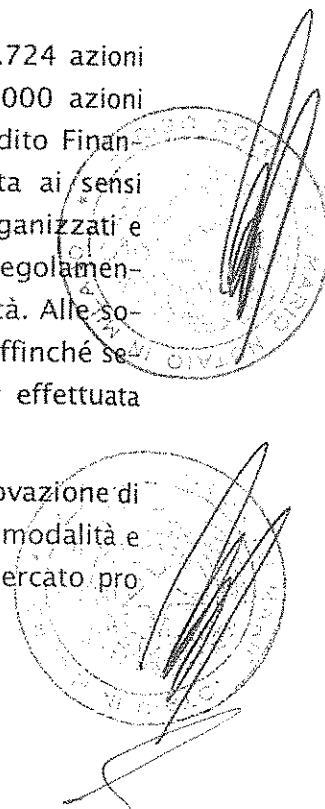

tempore vigenti. In particolare, il Consiglio intende perseguire, anche operando, ove se ne ravvisi l'opportunità, ai sensi delle prassi di mercato ammesse e, comunque, nel rispetto della normativa vigente, i seguenti obiettivi:

- i) svolgere attività di stabilizzazione dell'andamento del titolo nei casi previsti dalla normativa vigente nonché attività di sostegno della liquidità;
- ii) costituire un c.d. "magazzino titoli" affinché la Società possa conservare e disporre delle azioni per l'eventuale impiego delle stesse come corrispettivo in operazioni straordinarie, anche di scambio di partecipazioni, con altri soggetti nell'ambito di operazioni di interesse della Società;
- iii) adempiere agli obblighi derivanti, ove deliberati, da programmi di opzioni su azioni o altre assegnazioni di azioni ai dipendenti o ai membri degli organi di amministrazione o di controllo di El Towers S.p.A. o di società dalla stessa controllate.

Il Consiglio di Amministrazione propone pertanto all'Assemblea di autorizzare l'acquisto di azioni ordinarie, in una o più tranches, sino al numero massimo consentito dalla legge, avuto riguardo alle azioni proprie possedute direttamente e a quelle eventualmente possedute da società controllate.

Gli anzidetti acquisti potranno essere effettuati, a norma dell'art. 2357, primo comma del Codice Civile, nei limiti degli utili distribuibili e delle riserve disponibili risultanti dall'ultimo bilancio regolarmente approvato, con conseguente costituzione, ai sensi dell'art. 2357-ter, terzo comma del Codice Civile, di una riserva indisponibile pari all'importo delle azioni proprie di volta in volta acquistate, che dovrà essere mantenuta finché le azioni non siano trasferite.

In occasione dell'acquisto di azioni o di loro alienazione, permuta, conferimento o svalutazione, dovranno essere effettuate le opportune appostazioni contabili, in osservanza delle disposizioni di legge e dei principi contabili applicabili. In caso di alienazione, permuta, conferimento o svalutazione, l'importo corrispondente potrà essere riutilizzato per ulteriori acquisti, fino allo spirare del termine dell'autorizzazione assembleare, fermi restando i limiti quantitativi e di spesa, nonché le condizioni stabilite dall'Assemblea.

L'autorizzazione all'acquisto viene richiesta per un periodo inferiore al periodo massimo consentito dalla legislazione vigente, che, attual-

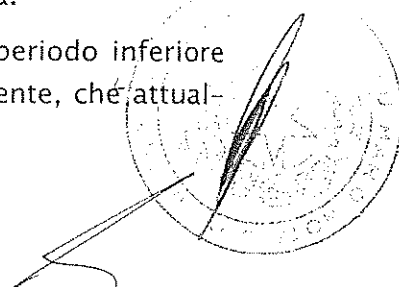

mente è di 18 mesi a far data dalla delibera dell'assemblea dei soci e precisamente fino all'assemblea che approverà il bilancio al 31 dicembre 2017.

Il Consiglio propone che il prezzo di acquisto delle azioni sia individuato di volta in volta, avuto riguardo alla modalità prescelta per l'effettuazione dell'operazione e nel rispetto delle prescrizioni normative, regolamentari o prassi di mercato ammesse, entro un minimo e un massimo determinabili secondo i seguenti criteri:

- il corrispettivo minimo di acquisto non dovrà comunque essere inferiore del 20% al prezzo di riferimento che il titolo avrà registrato nella seduta di Borsa del giorno precedente ogni singola operazione o la data in cui viene fissato il prezzo;
- il corrispettivo massimo di acquisto non dovrà comunque essere superiore del 20% al prezzo di riferimento che il titolo avrà registrato nella seduta di Borsa del giorno precedente ogni singola operazione o la data in cui viene fissato il prezzo.

Fermo restando quanto precede, nel caso in cui le operazioni di acquisto di azioni proprie vengano realizzate sul mercato regolamentato, il prezzo delle proposte di negoziazione in acquisto non dovrà essere superiore al prezzo più elevato tra il prezzo dell'ultima operazione indipendente ed il prezzo dell'offerta di acquisto indipendente corrente più elevata sul mercato in cui le proposte in acquisto vengono inserite, in conformità con quanto previsto dall'art. 3, paragrafo 2, del Regolamento Delegato UE n. 2016/1052.

Il Consiglio propone che l'autorizzazione conceda di effettuare le suddette operazioni, in una o più volte, acquistando azioni, ai sensi dell'art. 144-bis comma 1, lettere a) e b), del Regolamento Emittenti:

- per il tramite di offerta pubblica di acquisto o di scambio;
- sui mercati regolamentati secondo modalità operative, stabilite nei regolamenti di organizzazione e gestione dei mercati stessi, che non consentano l'abbinamento diretto delle proposte di negoziazione in acquisto con predeterminate proposte di negoziazione in vendita.

Gli acquisti potranno avvenire con modalità diverse da quelle sopra indicate ai sensi dell'art. 132, comma 3, del D. Lgs. 58/1998 o da altre disposizioni di volta in volta applicabili al momento dell'operazione.

Inoltre, il Consiglio di Amministrazione, ai sensi e per gli effetti dell'art. 2357-ter del Codice Civile, chiede all'Assemblea l'autorizzazione alla disposizione, in una o più volte, delle azioni acquistate in base alla presente delibera o comunque già in portafoglio della Società, anche prima di aver esaurito il quantitativo massimo di azioni acquistabile ed eventualmente di riacquistare le azioni stesse in misura tale che le azioni proprie detenute dalla Società non superino il limite stabilito dall'autorizzazione, ferme le deliberazioni inerenti eventuali piani di compensi a titolo oneroso o gratuito, in favore di dipendenti o membri degli organi di amministrazione o di controllo di El Towers S.p.A. o di società dalla stessa controllate, nonché eventuali piani di assegnazione gratuita di azioni ai soci e le conseguenti disposizioni previste dai piani.

Ad eccezione dell'esecuzione dei programmi di distribuzione, a titolo oneroso o gratuito, di opzioni su azioni o azioni, la quale avverrà ai prezzi determinati dai piani stessi, per ogni altra operazione di alienazione di azioni proprie il corrispettivo, che verrà fissato dal Consiglio di Amministrazione con facoltà di sub-delega a uno o più Amministratori, non potrà essere inferiore del 10% nel minimo al prezzo di riferimento che il titolo avrà registrato nella seduta di Borsa del giorno precedente ogni singola operazione, fermo restando in ogni caso il rispetto dei limiti eventualmente previsti dalla normativa, anche di rango europeo, e delle prassi di mercato ammesse pro tempore vigenti.

Qualora le azioni proprie siano oggetto di scambio, permuta, conferimento o qualsiasi altro atto di disposizione non in denaro, i termini economici dell'operazione saranno determinati in ragione della natura e delle caratteristiche dell'operazione, anche tenendo conto dell'andamento di mercato del titolo El Towers S.p.A..

La disposizione delle azioni può avvenire nei modi ritenuti più opportuni nell'interesse della Società, e in ogni caso nel rispetto della normativa applicabile e delle prassi di mercato ammesse. Le opzioni su azioni o le azioni da assegnare nell'ambito di piani di distribuzione saranno assegnate con le modalità e nei termini indicati dai regolamenti dei piani medesimi.

L'acquisto di azioni proprie oggetto della presente richiesta di autorizzazione non è strumentale alla riduzione del capitale sociale.

Ciò posto, sottoponiamo alla Vostra approvazione la seguente proposta di deliberazione:

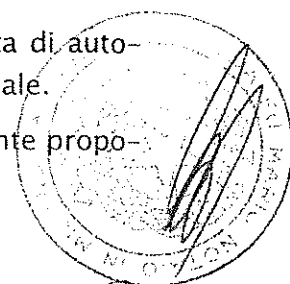

"L'assemblea, accogliendo le proposte formulate dal consiglio di amministrazione nei termini previsti nella propria relazione illustrativa, in conformità con la normativa e le prassi di mercato ammesse pro tempore vigenti

delibera

- di autorizzare l'acquisto di azioni ordinarie della Società, in una o più tranches, sino al numero massimo consentito dalla legge, avuto riguardo alle azioni proprie possedute direttamente e a quelle possedute da società controllate e fino all'approvazione del bilancio al 31 dicembre 2017; gli acquisti potranno essere effettuati nei limiti degli utili distribuibili e delle riserve disponibili risultanti dall'ultimo bilancio regolarmente approvato.*

Le operazioni di acquisto dovranno essere effettuate, in una o più volte, acquistando azioni, ai sensi dell'art. 144-bis comma 1, lettere a) e b), del Regolamento Emittenti:

- per il tramite di offerta pubblica di acquisto o di scambio;*
- sui mercati regolamentati secondo modalità operative, stabilite nei regolamenti di organizzazione e gestione dei mercati stessi, che non consentano l'abbinamento diretto delle proposte di negoziazione in acquisto con predeterminate proposte di negoziazione in vendita.*

Il prezzo di acquisto delle azioni verrà individuato di volta in volta, avuto riguardo alla modalità prescelta per l'effettuazione dell'operazione e nel rispetto delle prescrizioni normative, regolamentari o prassi di mercato ammesse, entro un minimo e un massimo determinabili secondo i seguenti criteri:

- il corrispettivo minimo di acquisto non dovrà comunque essere inferiore del 20% al prezzo di riferimento che il titolo avrà registrato nella seduta di borsa del giorno precedente o ogni singola operazione o la data in cui viene fissato il prezzo;*
- il corrispettivo massimo di acquisto non dovrà comunque essere superiore del 20% al prezzo di riferimento che il titolo avrà registrato nella seduta di borsa del giorno precedente o ogni singola operazione o la data in cui viene fissato il prezzo.*

Fermo restando quanto precede, nel caso in cui le operazioni di acquisto di azioni proprie vengano realizzate sul mercato regola-

mentato, il prezzo delle proposte di negoziazione in acquisto non dovrà essere superiore al prezzo più elevato tra il prezzo dell'ultima operazione indipendente ed il prezzo dell'offerta di acquisto indipendente corrente più elevata sul mercato in cui le proposte in acquisto vengono inserite, in conformità con quanto previsto dall'art. 3, paragrafo 2, del Regolamento Delegato UE n. 2016/1052;

di autorizzare la disposizione, in una o più volte, delle azioni acquistate in base alla presente delibera o comunque già in portafoglio della società, anche prima di aver esaurito il quantitativo massimo di azioni acquistabile, ed eventualmente a riacquistare le azioni stesse in misura tale che le azioni proprie detenute dalla società non superino il limite stabilito dall'autorizzazione, ferme le deliberazioni inerenti eventuali piani di compensi a titolo oneroso o gratuito, in favore di dipendenti o membri degli organi di amministrazione o di controllo di El Towers S.p.A. o di società dalla stessa controllate, nonché piani di assegnazione gratuita di azioni ai soci, e le conseguenti disposizioni previste dai piani stessi.

Ad eccezione dell'esecuzione dei piani di distribuzione, a titolo oneroso o gratuito, di opzioni su azioni o azioni, la quale avverrà ai prezzi determinati dai piani stessi, per ogni altra operazione di alienazione di azioni proprie il corrispettivo, che verrà fissato dal consiglio di amministrazione con facoltà di sub-delega a uno o più amministratori, non potrà essere inferiore del 10% nel minimo al prezzo di riferimento che il titolo avrà registrato nella seduta di borsa del giorno precedente ogni singola operazione, fermo restando in ogni caso il rispetto dei limiti eventualmente previsti dalla normativa, anche di rango europeo, e delle prassi di mercato ammesse pro tempore vigenti.

Qualora le azioni proprie siano oggetto di scambio, permuta, conferimento o qualsiasi altro atto di disposizione non in denaro, i termini economici dell'operazione saranno determinati in ragione della natura e delle caratteristiche dell'operazione, anche tenendo conto dell'andamento di mercato del titolo El Towers S.p.A..

La disposizione delle azioni può avvenire nei modi ritenuti più opportuni nell'interesse della società, e in ogni caso nel rispetto della normativa applicabile e delle prassi di mercato ammesse. Le

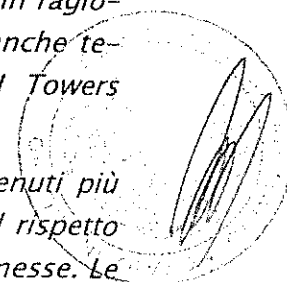

A large, stylized handwritten signature in black ink, located at the bottom right of the page.

opzioni su azioni o le azioni da assegnare nell'ambito di piani di distribuzione saranno assegnate con le modalità e nei termini indicati dai regolamenti dei piani medesimi;

- di conferire al consiglio di amministrazione e per esso agli amministratori delegati, in via disgiunta tra loro, ogni più ampio potere occorrente per dare concreta e integrale esecuzione alle deliberazioni di cui ai punti precedenti nel rispetto della normativa applicabile."*

PER IL CONSIGLIO DI AMMINISTRAZIONE

Il Presidente

Alberto Giussani

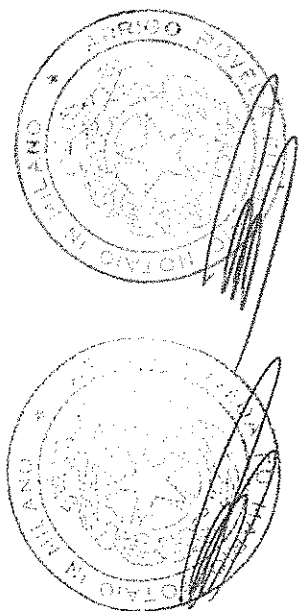

GRUPPO EI TOWERS

Prospetti contabili e Note esplicative

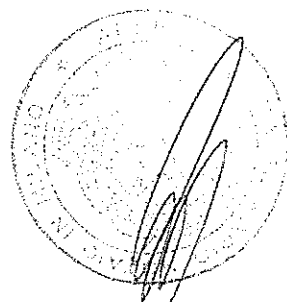

A handwritten signature in black ink, consisting of several fluid, connected strokes, is located below the circular stamp in the lower right quadrant of the page.

GRUPPO EI TOWERS

Situazione Patrimoniale-Finanziaria consolidata (*)

(valori in migliaia di euro)

	Note	31/12/2016	31/12/2015 (**)
ATTIVITA'			
Attività non correnti			
Immobili, impianti e macchinari	6.1	188.091	200.025
Aviamento	6.2	503.779	479.541
Altre immobilizzazioni immateriali	6.3	176.207	161.042
Partecipazioni in società collegate/a controllo congiunto	6.4	713	-
Altre attività finanziarie	6.5	946	830
Attività per imposte anticipate	6.6	5.940	5.051
TOTALE ATTIVITA' NON CORRENTI		875.676	846.489
Attività correnti			
Rimanenze	7.1	3.152	2.902
Crediti commerciali	7.2	31.332	26.117
Crediti tributari	7.3	6	1.078
Altri Crediti e attività correnti	7.4	11.075	9.075
Disponibilità liquide e mezzi equivalenti	7.5	93.988	103.461
TOTALE ATTIVITA' CORRENTI		139.553	142.633
TOTALE ATTIVITA'		1.015.229	989.122

(*) Ai sensi della Delibera Consob n. 15519 del 27 luglio 2006, gli effetti dei rapporti con parti correlate sullo Stato patrimoniale consolidato sono evidenziati nell'apposito schema di Stato patrimoniale riportato nelle pagine successive e sono ulteriormente descritti nella nota 15.

(**) I dati comparativi al 31/12/2015 differiscono rispetto a quanto pubblicato in ragione della definizione dell'allocazione definitiva dei corrispettivi per aggregazioni aziendali. Gli effetti delle modifiche sono compiutamente descritti al par. 5 Aggregazioni d'Impresa cui si rinvia.

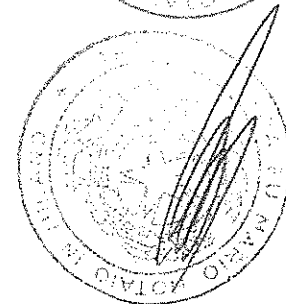
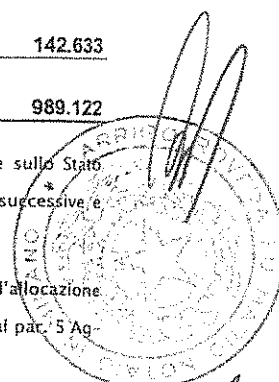

GRUPPO EI TOWERS

Situazione Patrimoniale-Finanziaria Consolidata (*)

(valori in migliaia di euro)

	Note	31/12/2016	31/12/2015 (**)
PASSIVITA' E PATRIMONIO NETTO			
Capitale e riserve			
Capitale Sociale	8.1	2.826	2.826
Riserva da sovrapprezzo azioni	8.2	194.220	194.220
Azioni proprie	8.3	(17.459)	(1.845)
Altre riserve	8.4	408.490	360.551
Riserve da valutazione	8.5	(3.076)	(2.380)
Utili/(perdite) di esercizi precedenti	8.6	8.309	8.764
Utile/(perdita) del periodo	8.7	44.467	47.291
Patrimonio Netto di Gruppo		637.777	609.428
Utile (perdita) di terzi		(47)	(11)
Capitale e riserve di terzi		89	50
Patrimonio netto di Terzi		42	39
TOTALE PATRIMONIO NETTO	8	637.819	609.467
Passività non correnti			
Trattamento di fine rapporto	9.1	11.909	11.744
Passività fiscali differite	6.6	56.567	56.480
Debiti e passività finanziarie	9.2	228.599	226.977
Fondi rischi e oneri	9.3	4.806	4.161
TOTALE PASSIVITA' NON CORRENTI		301.881	299.362
Passività correnti			
Debiti verso banche	10.1	680	-
Debiti verso fornitori	10.2	34.430	41.342
Debiti tributari	10.3	3.464	702
Altre passività finanziarie	10.4	7.268	6.731
Altre passività correnti	10.5	29.687	31.519
TOTALE PASSIVITA' CORRENTI		75.529	80.294
TOTALE PASSIVITA'		377.410	379.656

(*) Ai sensi della Delibera Consob n. 15519 del 27 luglio 2006, gli effetti dei rapporti con parti correlate sullo Stato patrimoniale consolidato sono evidenziati nell'apposito schema di Stato patrimoniale riportato nelle pagine successive e sono ulteriormente descritti nella nota 15.

(**) I dati comparativi al 31/12/2015 differiscono rispetto a quanto pubblicato in ragione della definizione dell'allocazione definitiva dei corrispettivi per aggregazioni aziendali. Gli effetti delle modifiche sono compiutamente descritti al par. 5 Aggregazioni d'Impresa cui si rinvia.

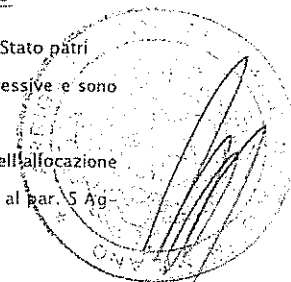

GRUPPO EI TOWERS

Conto Economico Consolidato (*)

(valori in migliaia di euro)

	Note	Esercizio 2016	Esercizio 2015 (**)
Ricavi delle vendite e prestazioni di servizi	11.1	251.533	241.807
Altri ricavi e proventi	11.2	1.204	2.846
TOTALE RICAVI		252.737	244.653
Costo del personale	11.3	43.067	42.203
Acquisti, prestazioni di servizi, costi diversi	11.4	90.043	89.472
Ammortamenti e svalutazioni	11.5	44.087	40.018
TOTALE COSTI		177.197	171.693
RISULTATO OPERATIVO		75.540	72.960
Oneri finanziari	11.6	(9.994)	(9.968)
Proventi finanziari	11.7	570	1.347
Risultato delle partecipazioni		-	12
RISULTATO PRIMA DELLE IMPOSTE		66.116	64.351
Imposte sul reddito	11.08	21.696	17.071
RISULTATO NETTO DEL PERIODO	11.09	44.420	47.280
Attribuibile a:			
- Capogruppo		44.467	47.291
- Interessi di minoranza		(47)	(11)
Utile per azione (Euro):	11.10		
- Base		1,58	1,68
- Diluito		1,58	1,68

(*) Ai sensi della Delibera Consob n. 15519 del 27 luglio 2006, gli effetti dei rapporti con parti correlate sul Conto economico consolidato sono evidenziati nell'apposito schema di Conto economico riportato nelle pagine successive e sono ulteriormente descritti nella nota 15.

(**) I dati comparativi al 31/12/2015 differiscono rispetto a quanto pubblicato in ragione della definizione dell'allocazione definitiva dei corrispettivi per aggregazioni aziendali. Gli effetti delle modifiche sono compiutamente descritti al par. 5 Aggregazioni d'Impresa cui si rinvia.

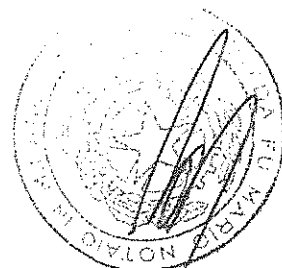
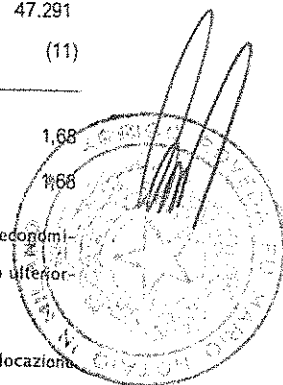

GRUPPO EI TOWERS

Conto Economico Complessivo Consolidato

(valori in migliaia di euro)

	Note	Esercizio 2016	Esercizio 2015 (**)
RISULTATO NETTO CONSOLIDATO (A):		44.420	47.280
Utili/(perdite) complessivi che transitano da Conto Economico			
Parte efficace di utile/(perdite) sugli strumenti di copertura di flussi finanziari (cash flow hedge)		-	-
Utili/(perdite) complessivi che non transitano da Conto Economico		-	-
Utili/(perdite) attuariali da piani a benefici definiti	8.5	(825)	375
Effetto fiscale	8.5	197	(103)
TOTALE ALTRI UTILI/(PERDITE) AL NETTO DELL'EFFETTO FISCALE (B)		(628)	272
RISULTATO COMPLESSIVO DEL PERIODO (A+B)		43.792	47.552
attribuibile a:			
- soci della controllante		43.839	47.563
- interessenze di pertinenza di terzi		(47)	(11)

(**) I dati comparativi al 31/12/2015 differiscono rispetto a quanto pubblicato in ragione della definizione dell'allocatione definitiva dei corrispettivi per aggregazioni aziendali. Gli effetti delle modifiche sono compiutamente descritti al par. 5 Aggregazioni d'Impresa cui si rinvia.

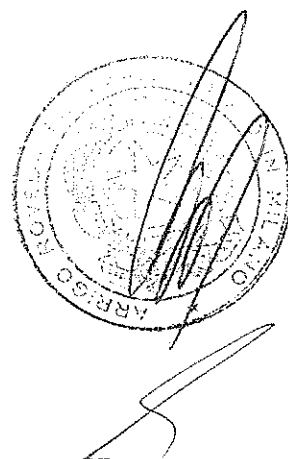

GRUPPO EI TOWERS

Rendiconto Finanziario Consolidato

(valori in migliaia di euro)

	Note	Esercizio 2016	Esercizio 2015 (**)
ATTIVITA' OPERATIVA:			
Risultato Operativo		75.540	72.960
+ Ammortamenti e svalutazioni		44.087	40.016
+ variazione crediti commerciali		(6.247)	(631)
+ variazione debiti commerciali		2.354	2.199
+ variazione altre attività e passività		(1.934)	(4.449)
- imposte sul reddito pagate		(22.041)	(24.612)
Disponibilità liquide nette derivanti dall'attività operativa [A]	12	91.758	85.485
ATTIVITA' DI INVESTIMENTO:			
Investimenti in immobilizzazioni materiali		(16.793)	(27.283)
Investimenti in immobilizzazioni immateriali		(10.674)	(500)
Variazione debiti per investimenti		(7.832)	-
(Incrementi)/decrementi di altre attività finanziarie		(116)	(226)
Aggregazioni d'impresa al netto delle disponibilità acquisite		(41.725)	(49.010)
Disponibilità liquide nette derivanti/impiegate dall'attività di investimento [B]	12	(77.140)	(77.019)
ATTIVITA' DI FINANZIAMENTO:			
variazione azioni proprie		(15.615)	-
pagamento dividendi		-	(31.020)
interessi (versati)/incassati		(8.477)	(7.902)
Disponibilità liquide nette derivanti/impiegate dall'attività di finanziamento [C]	12	(24.092)	(38.922)
VARIAZIONE DISPONIBILITA' LIQUIDE E MEZZI EQUIVALENTI [D=A+B+C]		(9.473)	(30.456)
DISPONIBILITA' LIQUIDE E MEZZI EQUIVALENTI ALL'INIZIO DEL PERIODO [E]		103.461	133.917
DISPONIBILITA' LIQUIDE E MEZZI EQUIVALENTI ALLA FINE DEL PERIODO [F=D+E]		93.988	103.461

(**) I dati comparativi al 31/12/2015 differiscono rispetto a quanto pubblicato in ragione della definizione dell'allocatione definitiva dei corrispettivi per aggregazioni aziendali. Gli effetti delle modifiche sono compiutamente descritti al par. 5 Aggregazioni d'impresa cui si rinvia.

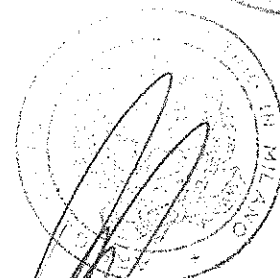
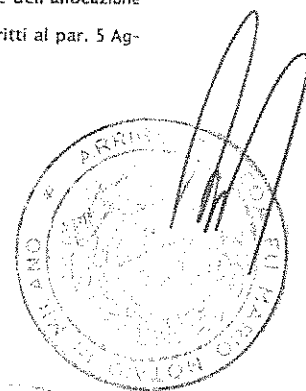

GRUPPO EI TOWERS

Prospetto di movimentazione del Patrimonio Netto Consolidato

(valori in migliaia di euro)

	Capitale sociale	Riserva sovrapprezzo azioni	Riserva legale e altre riserve	Azioni proprie	Riserve Attuariale	Altre Riserve da valutazione	Uti (perdite) a nuovo	Utile (perdita) dell'esercizio	TOTALE PATRIMONIO NETTO DI GRUPPO	TOTALE PATRIMONIO NETTO DI TERZI	TOTALE PATRIMONIO NETTO
Saldo 01/01/2015	2.826	194.220	352.488	[1.845]	(2.721)	203	10.004	37.709	502.884	-	502.884
Risultato esercizio 2014	-	-	7.928	-	-	-	29.701	(37.709)	-	-	-
Variazione Area di Consolidamento	-	-	-	-	-	-	-	-	-	50	50
Erogazione Dividendi	-	-	-	-	-	-	(31.020)	-	(31.020)	-	(31.020)
Stock option	-	-	135	-	-	(135)	-	-	-	-	-
Utile/(perdita) complessivo	-	-	-	-	272	-	-	47.770	40.042	(11)	48.031
Saldo 31/12/2015	2.826	194.220	360.551	[1.845]	(2.448)	68	8.764	47.770	609.906	39	609.945
EFFETTO PPA ACQUISIZIONI 2015	-	-	-	-	-	-	-	[478]	[478]	-	[478]
Saldo 31/12/2015	2.826	194.220	360.551	[1.845]	(2.448)	68	8.764	47.291	609.428	39	609.467
Saldo 01/01/2016	2.826	194.220	360.551	[1.845]	(2.448)	68	8.764	47.291	609.428	39	609.467
Risultato esercizio 2015	-	-	47.871	-	-	-	(579)	(47.291)	-	-	-
Stock option	-	-	68	-	-	(68)	-	-	-	-	-
Riacquisto Azioni Proprie	-	-	-	(15.614)	-	-	-	-	(15.614)	-	(15.614)
Altri Movimenti	-	-	-	-	-	-	124	-	124	50	174
Utile/(perdita) complessivo	-	-	-	-	(629)	-	-	44.467	43.839	(47)	43.792
Saldo 31/12/2016	2.826	194.220	408.490	[17.459]	(3.078)	-	8.309	44.467	637.777	42	637.819

GRUPPO EI TOWERS

Situazione Patrimoniale-Finanziaria Consolidata ai sensi della Delibera Consob n. 15519 del 27 luglio 2006

(valori in migliaia di euro)

	Note	31/12/2016	di cui Parti correlate (nota 15)	Incidenza % 31/12/2015 (**)	31/12/2015 (**)	di cui Parti correlate (nota 16)	Incidenza %
ATTIVITA'							
Attività non correnti							
Immobili, impianti e macchinari	6.1	188.091			200.025		
Avviamento	6.2	503.779			479.541		
Altre immobilizzazioni immateriali	6.3	176.207			161.042		
Partecipazioni in società collegate/a controllo congiunto	6.4	713			-		
Altre attività finanziarie	6.5	946			830		
Attività per imposte anticipate	6.6	5.940			5.051		
TOTALE ATTIVITA' NON CORRENTI		875.676			846.489		
Attività correnti							
Rimanenze	7.1	3.152			2.902		
Crediti commerciali	7.2	31.332	1.028	3%	26.117	687	3%
Crediti tributari	7.3	6			1.076		
Altri Crediti e attività correnti	7.4	11.075			9.075		
Disponibilità liquide e mezzi equivalenti	7.5	93.988			103.461		
TOTALE ATTIVITA' CORRENTI		139.553			142.633		
TOTALE ATTIVITA'		1.015.229			989.122		

(**) I dati comparativi al 31/12/2015 differiscono rispetto a quanto pubblicato in ragione della definizione dell'allocazione definitiva dei corrispettivi per aggregazioni aziendali. Gli effetti delle modifiche sono compiutamente descritti al par. 5 Aggregazioni d'Impresa cui si rinvia.

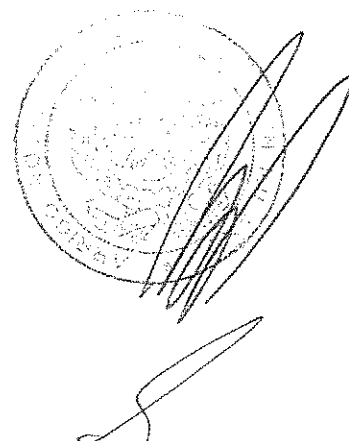
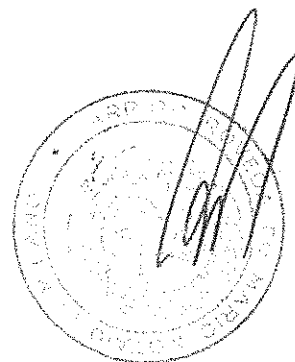

GRUPPO EI TOWERS

Situazione Patrimoniale–Finanziaria Consolidata ai sensi della Delibera Consob n. 15519 del 27 luglio 2006

(valori in migliaia di euro)

	Note	31/12/2016	31/12/2015 (**)			
PASSIVITA' E PATRIMONIO NETTO						
Capitale e riserve						
Capitale Sociale	8.1	2.826			2.826	
Riserve da sovrapprezzo azioni	8.2	194.220			194.220	
Azioni proprie	8.3	(17.459)			(1.845)	
Altre riserve	8.4	408.490			360.551	
Riserve da valutazione	8.5	(3.076)			(2.380)	
Utili/(perdite) di esercizi precedenti	8.6	8.309			8.764	
Utile/(perdita) del periodo	8.7	44.467			47.291	
Patrimonio Netto di Gruppo		637.777			609.428	
Utile (perdita) di terzi		(47)			(11)	
Capitale e riserve di terzi		89			50	
Patrimonio netto di Terzi		42			39	
TOTALE PATRIMONIO NETTO	8	637.819			609.467	
Passività non correnti						
Trattamento di fine rapporto	9.1	11.909			11.744	
Passività fiscali differite	6.6	56.567			56.480	
Debiti e passività finanziarie	9.2	228.509			226.977	
Fondi rischi e oneri	9.3	4.806			4.161	
TOTALE PASSIVITA' NON CORRENTI		301.891			299.362	
Passività correnti						
Debiti verso banche	10.1	680			-	
Debiti verso fornitori	10.2	34.430	1.698	5%	41.342	1.145 3%
Debiti tributari	10.3	3.464			702	
Altre passività finanziarie	10.4	7.268			6.731	
Altre passività correnti	10.5	29.687	678	2%	31.519	491 2%
TOTALE PASSIVITA' CORRENTI		75.529			80.294	
TOTALE PASSIVITA'		377.410			379.656	
TOTALE PASSIVITA' E PATRIMONIO NETTO		1.015.229			989.122	

(**) I dati comparativi al 31/12/2015 differiscono rispetto a quanto pubblicato in ragione della definizione dell'allocazione definitiva dei corrispettivi per aggregazioni aziendali. Gli effetti delle modifiche sono compiutamente descritti al par. 5 Aggregazioni d'Impresa cui si rinvia.

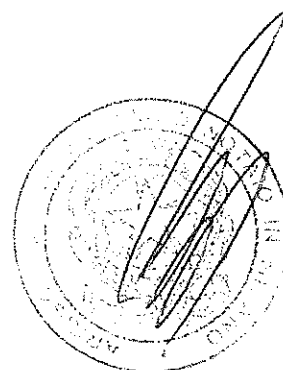

GRUPPO EI TOWERS

Conto Economico Consolidato ai sensi della Delibera Consob n. 15519 del 27 luglio 2006

(valori in migliaia di euro)

	Note	Esercizio 2016	di cui Parti correlate (nota 15)	Incidenza %	Esercizio 2015 (**)	di cui Parti correlate (nota 15)	Incidenza %
Ricavi delle vendite e prestazioni di servizi	11.1	251.533	181.079	72%	241.807	180.770	75%
Altri ricavi e proventi	11.2	1.204			2.846		
TOTALE RICAVI		252.737			244.653		
Costo del personale	11.3	43.067	1.163	3%	42.203	1.047	2%
Acquisti, prestazioni di servizi, costi diversi	11.4	90.043	3.108	3%	89.472	3.372	4%
Ammortamenti e svalutazioni	11.5	44.087			40.018		
TOTALE COSTI		177.197			171.693		
RISULTATO OPERATIVO		75.540			72.960		
Oneri finanziari	11.6	(9.994)			(9.968)		
Proventi finanziari	11.7	570			1.347		
Risultato delle partecipazioni		-			12		
RISULTATO PRIMA DELLE IMPOSTE		66.116			64.351		
Imposte sul reddito	11.8	21.696			17.071		
RISULTATO NETTO DEL PERIODO	11.9	44.420			47.280		
Attribuibile a:							
- Capogruppo		44.467			47.291		
- Interessi di minoranza		(47)			(11)		
Utile per azione (Euro)	11.10						
- Base		1,58			1,68		
- Diritto		1,58			1,68		

(**) I dati comparativi al 31/12/2015 differiscono rispetto a quanto pubblicato in ragione della definizione dell'allocazione definitiva dei corrispettivi per aggregazioni aziendali. Gli effetti delle modifiche sono compiutamente descritti al par. 5 Aggregazioni d'Impresa cui si rinvia.

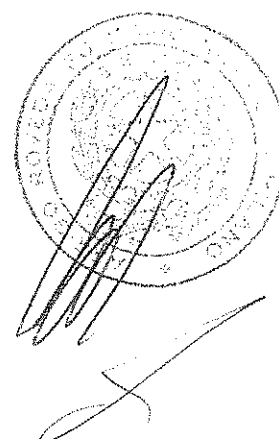
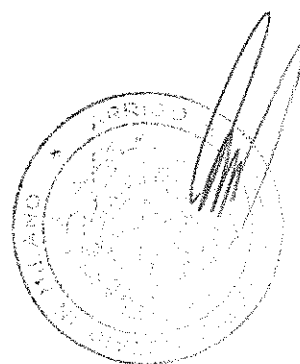

NOTE ESPLICATIVE

1. INFORMAZIONI GENERALI

El Towers S.p.A. è una società per azioni costituita in Italia presso l'Ufficio del Registro delle imprese di Monza e Brianza. L'indirizzo della sede legale è Via Zanella, 21 – Lissone (MB). L'azionista di controllo è Elettronica Industriale S.p.A., a sua volta indirettamente controllata da Mediaset S.p.A. Le principali attività della società e del Gruppo sono indicati nella sezione descrittiva della Relazione sulla Gestione.

Il presente bilancio è espresso in euro in quanto questa è la valuta nella quale sono realizzate la maggior parte delle operazioni del Gruppo.

2. CRITERI GENERALI DI REDAZIONE E PRINCIPI CONTABILI PER LA PREDISPOSIZIONE DEL BILANCIO

Il presente Bilancio è stato redatto nel presupposto della continuità aziendale, in quanto gli Amministratori hanno verificato l'insussistenza di incertezze come definite dal paragrafo 25 dello IAS 1 di carattere finanziario, gestionale o di altro genere che potessero segnalare criticità circa la capacità del Gruppo di far fronte alle proprie obbligazioni nel prevedibile futuro. I rischi e le incertezze relative al business sono descritti nelle sezioni dedicate della Relazione sulla Gestione. La descrizione di come il Gruppo gestisce i rischi finanziari, tra i quali quello di liquidità e di capitale, è contenuta nel paragrafo Informazioni integrative sugli strumenti finanziari e le politiche di gestione dei rischi delle presenti Note Esplicative.

Il Bilancio al 31 dicembre 2016 è stato predisposto secondo i Principi Contabili Internazionali IAS/IFRS ed i relativi principi interpretativi (SIC/IFRIC) omologati dalla Commissione Europea in vigore a tale data.

Il criterio generalmente adottato per la contabilizzazione di attività e passività è quello del costo storico, ad eccezione di alcuni strumenti finanziari per i quali ai sensi dello IAS 39 e dell'IFRS 13 viene adottato il criterio del fair value.

I prospetti di bilancio e le note illustrative sono state predisposte fornendo anche le informazioni integrative previste in materia di schemi e informativa di bilancio dalla Delibera Consob n. 15519 del 27 Luglio 2006 e dalla Comunicazione Consob n. 6064293 del 28 luglio 2006.

I valori delle voci di bilancio sono espressi in migliaia di euro.



La redazione del bilancio consolidato e delle note esplicative ha richiesto l'utilizzo di stime e assunzioni sia nella determinazione di alcune attività e passività, sia nella valutazione delle attività e passività potenziali.

Le stime si basano su dati che riflettono lo stato attuale delle conoscenze disponibili e sono riesaminate periodicamente e gli effetti riflessi nel conto economico. Pertanto non si può escludere il concretizzarsi nei prossimi esercizi di risultati diversi da quanto stimato e che quindi potrebbero richiedere rettifiche ad oggi non prevedibili né stimabili al valore contabile delle singole voci.

Le principali stime sono relative alla determinazione del valore d'uso delle unità generatrici di cassa (Cash Generating Unit - CGU) alle quali l'avviamento o altre attività a vita utile definita o indefinita sono allocate ai fini della verifica periodica del valore recuperabile di tali attività secondo i criteri previsti dallo IAS 36. La determinazione del valore d'uso richiede la stima dei flussi di cassa che si prevede saranno prodotti dalla CGU, nonché la determinazione di un appropriato tasso di sconto. Le principali incertezze che potrebbero influenzare tale stima riguardano la determinazione del tasso di attualizzazione (WACC), del tasso di crescita dei flussi oltre l'orizzonte di previsione (g), nonché le ipotesi assunte nello sviluppo dei flussi di cassa attesi per gli anni di previsione esplicita.

I principali dati congetturati si riferiscono inoltre ai fondi rischi e oneri ed ai fondi svalutazione.

Le stime e le assunzioni sono riviste periodicamente e gli effetti di ciascuna variazione sono iscritti a conto economico.

Si segnala, infine, che in continuità con il precedente esercizio il tasso di attualizzazione utilizzato per la determinazione della passività relativa a benefici successivi al rapporto di lavoro è quello della curva dei tassi di interesse "Composite" di titoli emessi da emittenti corporate di rating AA anziché quello relativo ad emittenti con rating A.

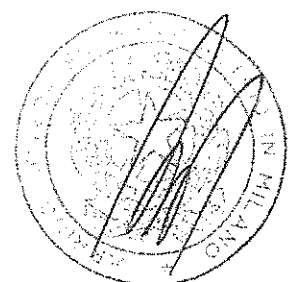
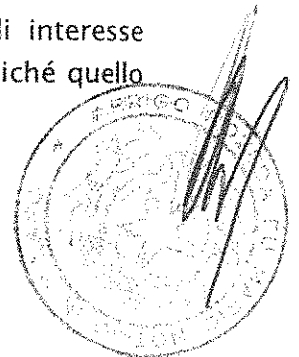

A handwritten signature.

3. SOMMARIO DEI PRINCIPI CONTABILI E DEI CRITERI DI VALUTAZIONE

Prospetti e schemi di bilancio

La situazione patrimoniale – finanziaria consolidata è redatta secondo lo schema che evidenzia la ripartizione di attività e passività “correnti/non correnti”. Un’attività/passività è classificata come corrente quando soddisfa uno dei seguenti criteri:

- ci si aspetta che sia realizzata/estinta o si prevede che sia venduta o utilizzata nel normale ciclo operativo del Gruppo o
- é posseduta principalmente per essere negoziata oppure
- si prevede che si realizzi/estingua entro 12 mesi dalla data di chiusura del bilancio.

In mancanza di tutte e tre le condizioni, le attività/passività sono classificate come non correnti.

Il **Conto economico** è redatto secondo lo schema con destinazione dei costi per natura, conformemente alle modalità di redazione del reporting interno di Gruppo ed in linea con la prassi internazionale prevalente nel settore, evidenziando i risultati intermedi relativi al risultato operativo ed al risultato prima delle imposte. Il *risultato operativo* è determinato come differenza tra i Ricavi netti ed i costi di natura operativa (questi ultimi inclusivi dei costi di natura non monetaria relativi ad ammortamenti e svalutazioni di attività correnti e non correnti, al netto di eventuali ripristini di valore).

Al fine di consentire una migliore misurabilità dell’andamento effettivo della normale gestione operativa, all’interno del Risultato operativo, possono essere eventualmente indicate separatamente componenti di costo e ricavo derivanti da eventi o operazioni che per natura e rilevanza di importo sono da considerarsi non ricorrenti. Tali operazioni possono essere riconducibili alla definizione di eventi e operazioni significative non ricorrenti contenuta nella Comunicazione Consob n. 6064293 del 28 luglio 2006, differendo invece dalla definizione di “operazioni atipiche e/o inusuali” contenuta nella stessa Comunicazione Consob del 28 luglio 2006, secondo la quale sono operazioni atipiche e/o inusuali le operazioni che per significatività/rilevanza, natura delle controparti, oggetto della transazione, modalità di determinazione del prezzo di trasferimento e tempistica dell’accadimento (prossimità alla chiusura dell’esercizio) possono dar luogo a dubbi in ordine alla correttezza/completezza dell’informazione in bilancio, al conflitto d’interesse, alla salvaguardia del patrimonio aziendale, alla tutela degli azionisti di minoranza.

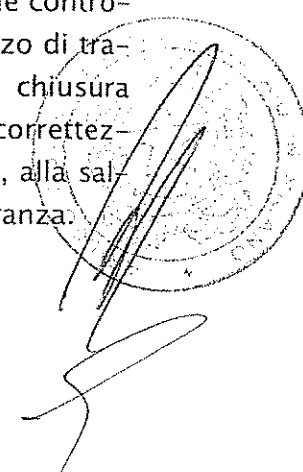

Il prospetto di **Conto Economico complessivo** mostra le voci di costo e ricavo, al netto dell'effetto fiscale, che come richiesto o consentito dai vari Principi contabili internazionali, sono imputate direttamente tra le riserve patrimoniali. Tali voci sono suddivise tra quelle che potranno essere riclassificate nel conto economico in futuro, rispetto a quelle voci che non sono riclassificabili. Per ciascuna delle tipologie di riserve patrimoniali significative indicate in tale prospetto sono indicati i rinvii alle successive note esplicative nelle quali viene fornita la relativa informativa e sono dettagliate le composizioni e le variazioni intervenute rispetto all'esercizio precedente.

Il **Rendiconto Finanziario** è stato predisposto applicando il metodo indiretto per mezzo del quale il risultato operativo è rettificato dagli effetti delle operazioni di natura non monetaria, da qualsiasi differimento o accantonamento di precedenti o futuri incassi o pagamenti operativi e da elementi di ricavi o costi connessi con i flussi finanziari derivanti dall'attività d'investimento o finanziari. Le variazioni dei debiti nei confronti di fornitori per investimenti, vengono incluse nei flussi finanziari derivanti dall'attività d'investimento. I proventi e gli oneri relativi alle operazioni di finanziamento a medio-lungo termine ed ai relativi strumenti di copertura, nonché i dividendi corrisposti sono inclusi nell'attività di finanziamento.

Il prospetto di **Movimentazione del Patrimonio Netto** illustra le variazioni intervenute nelle voci del patrimonio netto relative a:

- destinazione dell'utile di periodo della capogruppo e di controllate ad azionisti terzi;
- composizione dell'utile/perdita complessiva;
- ammontari relativi ad operazioni con gli azionisti;
- acquisto e vendita di azioni proprie;
- l'effetto derivante da eventuali cambiamenti dei principi contabili.

Si segnala che al fine di adempiere alle indicazioni contenute nella Delibera Consob n.15519 del 27 luglio 2006 "Disposizioni in materia di schemi di bilancio", vengono anche presentati in aggiunta ai prospetti obbligatori appositi prospetti di conto economico e situazione patrimoniale e finanziaria consolidata con evidenza degli ammontari significativi delle posizioni o transazioni con parti correlate indicati distintamente dalle rispettive voci di riferimento.

Principi e area di consolidamento

Il bilancio consolidato comprende il bilancio di El Towers S.p.A. e delle società sulle quali El Towers S.p.A. ha il diritto di esercitare direttamente o indirettamente

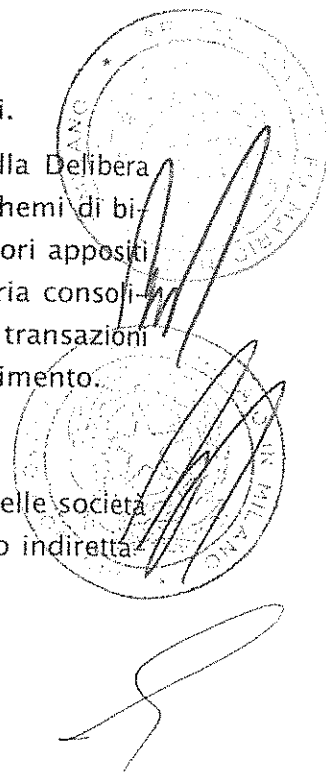

mente il controllo, inteso come il potere di determinarne le scelte finanziarie e gestionali e di ottenerne i benefici relativi.

Le attività e le passività, gli oneri e i proventi delle imprese controllate sono consolidate con il metodo dell'integrazione globale, ossia assunte integralmente nel bilancio consolidato. Il valore contabile di tali partecipazioni è eliminato a fronte della corrispondente frazione del patrimonio netto delle imprese partecipate, attribuendo ai singoli elementi dell'attivo e del passivo il loro valore corrente alla data di acquisizione del controllo (*Purchase Method*). L'eventuale differenza residua, se positiva è iscritta alla voce dell'attivo non corrente "Avviamento", se negativa è rilevata come provento a conto economico.

In caso di acquisizioni di partecipazioni di controllo dalla comune controllante (*business combination under common control*), fattispecie esclusa dall'ambito di applicazione obbligatoria dell'IFRS 3, in assenza di riferimenti a principi o interpretazioni IAS/IFRS specifiche per tali tipologie di operazioni, tenuto conto di quanto disposto dallo IAS 8, si ritiene generalmente applicabile il criterio basato sul *principio della continuità dei valori*, che prevede che nel bilancio d'esercizio del soggetto acquirente le attività e le passività siano trasferite ai valori risultanti dal bilancio consolidato alla data del trasferimento dell'entità comune che controlla le parti che realizzano l'aggregazione, con rilevazione dell'eventuale differenza tra il corrispettivo riconosciuto per la partecipazione ed il valore netto contabile delle attività iscritte in apposita riserva del patrimonio netto di Gruppo.

Nella preparazione del bilancio consolidato sono eliminati tutti i saldi relativi a crediti, debiti, costi e ricavi tra società consolidate, nonché gli utili non realizzati su operazioni infragruppo.

Le quote di patrimonio netto e del risultato di periodo delle società consolidate di competenza di azionisti terzi sono identificate ed evidenziate separatamente nella *situazione patrimoniale-finanziaria* e nel *conto economico* consolidati.

Variazioni determinate da acquisti o cessioni nella quota detenuta in una controllata, senza che ciò si traduca in una perdita di controllo sono assimilate a transazioni con i soci. Conseguentemente la differenza tra il fair value del corrispettivo pagato o ricevuto a fronte di tale transazioni e la rettifica apportata alle interessenze di pertinenza di terzi è rilevata nella voce *Altri utili e perdite complessive* del Patrimonio netto della controllante. Analogamente anche i costi accessori derivanti da tali operazioni sono iscritti in accordo con lo IAS 32 nel Patrimonio netto.

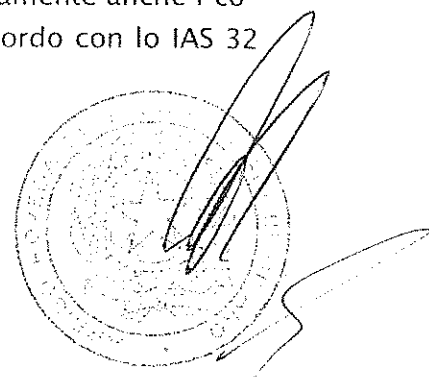

Le situazioni contabili delle società collegate e di società sottoposte a controllo congiunto, sono iscritte nel bilancio consolidato applicando il metodo del patrimonio netto, come descritto nella successiva voce *Partecipazioni*.

Una *collegata* è un'impresa nella quale il Gruppo è in grado di esercitare un'influenza significativa ma non il controllo o il controllo congiunto, attraverso la partecipazione alle decisioni sulle politiche finanziarie e operative della partecipata.

Con riferimento invece all' IFRS 11, una *joint venture* è un accordo contrattuale tramite il quale il Gruppo intraprende con altri partecipanti un'attività economica sottoposta a comune controllo. Per controllo congiunto si intende la condivisione contrattuale del controllo su un'attività economica, ed esiste solo quando le decisioni strategico - finanziarie ed operative dell'attività richiedono il consenso unanime delle parti che condividono il controllo.

Immobili, impianti e macchinari

Le *Postazioni trasmissive, gli Impianti, i macchinari, le attrezzature, i fabbricati e i terreni* sono iscritti al costo di acquisto o di produzione o di conferimento, comprensivi di eventuali oneri accessori, di eventuali costi di smantellamento e dei costi diretti necessari a rendere l'attività disponibile per l'uso. Tali immobilizzazioni, eccezion fatta per i terreni non soggetti ad ammortamento, sono sistematicamente ammortizzati in ogni esercizio a quote costanti sulla base di aliquote economico-tecniche determinate in relazione alle residue possibilità di utilizzo dei beni.

L'ammortamento viene determinato, a quote costanti, sul costo dei beni al netto dei relativi valori residui (se significativi) in funzione della loro stimata vita utile applicando le seguenti aliquote percentuali:

- Fabbricati	2% - 3%
- Postazioni trasmissive	5%
- Impianti e macchinari	10% - 20%
- Attrezzature	12% - 16%
- Mobili e macchine d'ufficio	8% - 20%
- Automezzi ed altri mezzi di trasporto	10% - 25%

La recuperabilità del loro valore è verificata secondo i criteri previsti dallo IAS 36 illustrati nel successivo paragrafo "Perdita di valore delle attività".

I *costi di manutenzione aventi natura ordinaria* sono imputati integralmente a conto economico. I *costi di manutenzione aventi natura incrementativa* sono

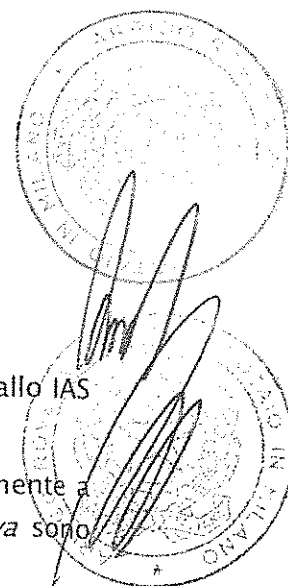

attribuiti ai cespiti cui si riferiscono ed ammortizzati in relazione alle residue possibilità di utilizzo degli stessi.

I *costi capitalizzabili per migliorie su beni in affitto* sono attribuite alle classi di cespiti cui si riferiscono e ammortizzate al minore tra la durata residua del contratto d'affitto e la vita utile residua della natura di cespiti cui la miglioria è relativa.

Qualora le singole componenti di un'immobilizzazione materiale complessa, risultino caratterizzate da vita utile differente, le stesse sono rilevate separatamente per essere ammortizzate coerentemente alla loro durata ("*component approach*").

In particolare, secondo tale principio, il valore del terreno e quello dei fabbricati che insistono su di esso vengono separati e solo il fabbricato viene assoggettato ad ammortamento.

Gli utili e le perdite derivanti da cessioni o dismissioni di cespiti sono determinati come differenza fra il ricavo di vendita e il valore netto contabile dell'attività e sono imputati al conto economico.

Secondo quanto previsto dallo IAS 16 nel valore delle immobilizzazioni sono stati altresì inclusi gli eventuali oneri di ripristino dei siti ove insistono le postazioni trasmissive.

Beni in leasing

I beni acquisiti tramite contratti di locazione finanziaria sono iscritti tra le immobilizzazioni materiali con iscrizione al passivo di un debito finanziario di pari importo. Il debito viene progressivamente ridotto in base al piano di rimborso delle quote capitale incluso nei canoni contrattualmente previsti, la quota interessi viene invece mantenuta nel conto economico e classificata tra gli oneri finanziari ed il valore del bene iscritto tra le immobilizzazioni materiali viene sistematicamente ammortizzato in funzione della vita economico - tecnica del bene stesso, oppure se inferiore in base ai termini di scadenza dei contratti di locazione.

I costi per canoni di locazione derivanti da locazioni operative sono iscritti a quote costanti in base alla durata del contratto.

Immobilizzazioni Immateriali

Le attività immateriali sono attività prive di consistenza fisica identificabili, controllate dall'impresa e in grado di produrre benefici economici futuri. Includono anche l'avviamento quando acquisito a titolo oneroso.

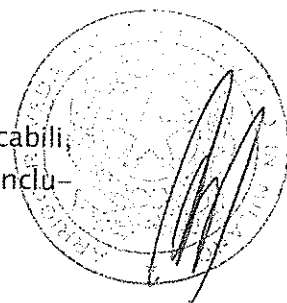

A handwritten signature is located at the bottom right of the page, below the circular stamp.

Sono iscritte al costo di acquisto o di produzione, inclusivo degli oneri accessori secondo i criteri già indicati per le immobilizzazioni materiali.

In caso di attività immateriali acquisite per le quali la disponibilità per l'uso e i relativi pagamenti sono differiti oltre i normali termini, il valore d'acquisto e il relativo debito vengono attualizzati rilevando gli oneri finanziari impliciti nel prezzo originario.

Le **attività immateriali con vita utile definita** sono ammortizzate sistematicamente a partire dal momento in cui il bene è disponibile per l'utilizzo per il periodo della loro prevista utilità; la recuperabilità del loro valore è verificata secondo i criteri previsti dallo IAS 36, illustrati nel paragrafo successivo *perdite di valore delle attività*.

Le attività immateriali afferenti al **portafoglio contratti e relazioni con la clientela** sono relativi alla valorizzazione dei contratti in essere sulla base delle proiezioni economico-finanziarie ed ammortizzati in quote costanti stimandone una vita utile pari a 20 anni.

L'**avviamento**, e le **altre attività non correnti aventi vita utile indefinita o non disponibili per l'uso** non sono assoggettate ad ammortamento sistematico, ma sottoposte, con frequenza almeno annuale, a verifica di recuperabilità (*impairment test*).

Eventuali svalutazioni di tali attività non possono essere oggetto di successivi ripristini di valore.

L'avviamento derivante dall'acquisizione del controllo di una partecipazione o di un ramo d'azienda rappresenta l'eccedenza tra il costo di acquisizione (inteso come somma dei corrispettivi trasferiti nell'aggregazione aziendale), aumentato del fair value dell'eventuale partecipazione precedentemente detenuta nell'impresa acquisita, rispetto al fair value di attività, passività e passività potenziali identificabili dell'entità acquisita alla data di acquisizione.

Ai fini della determinazione dell'avviamento, il corrispettivo trasferito in un'aggregazione aziendale è calcolato come somma del fair value delle attività trasferite e della passività assunte dal Gruppo alla data di acquisizione e degli strumenti di capitale emessi in cambio del controllo dell'entità acquisita, includendo anche il fair value di eventuali corrispettivi sottoposti a condizione previsti dal contratto di acquisizione.

Eventuali rettifiche dell'avviamento possono essere rilevate nel *periodo di misurazione* (che non può superare un anno dalla data di acquisizione) per effetto di variazioni successive del fair value dei corrispettivi sottoposti a condizione o della determinazione del valore corrente di attività e passività acquisite, se rilevate solo provvisoriamente alla data di acquisizione e qualora tali va-

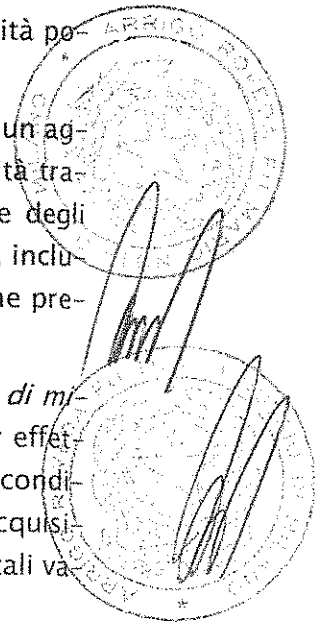

riazioni siano determinate come rettifiche sulla base di maggiori informazioni su fatti e circostanze esistenti alla data dell'aggregazione.

Eventuali differenze successive rispetto alla stima iniziale del fair value delle passività per ***pagamenti futuri sottoposti a condizioni*** vengono rilevati nel conto economico, a meno che derivino da informazioni addizionali esistenti alla data di acquisizione (in tal caso sono rettificabili fino entro i 12 mesi dalla data di acquisizione). Analogamente eventuali diritti alla restituzione di alcune componenti di prezzo al verificarsi di alcune condizioni devono essere classificate come attività dell'acquirente.

Gli ***oneri accessori*** riferibili ad operazioni di aggregazione aziendale sono contabilizzati nel periodo in cui sono sostenuti, con l'eccezione di quelli correlabili ad emissioni di titoli di debito o titoli azionari da rilevare secondo quanto disposto dallo IAS 32 e 39;

In caso di ***acquisto di quote di controllo non totalitarie***, l'avviamento e corrispondentemente la quota di interessenza di pertinenza dei terzi può essere determinato alla data di acquisizione sia rispetto alla percentuale di controllo acquisita (*cd. partial goodwill*) sia valutando al *fair value* le quote del patrimonio netto di terzi (*cd. full goodwill method*).

La scelta del metodo di valutazione è effettuabile di volta in volta per ciascuna transazione.

Nel caso di aggregazioni aziendali avvenute per fasi, la partecipazione precedentemente detenuta nell'impresa acquisita è rivalutata al fair value alla data di acquisizione del controllo e l'eventuale utile o perdita che ne consegue è contabilizzato nel conto economico dell'esercizio in cui l'operazione è conclusa.

In caso di cessione di quote di partecipazioni controllate, l'ammontare residuo dell'avviamento ad esse attribuibile è incluso nella determinazione della plusvalenza o minusvalenza da alienazione.

Perdita di valore delle attività

Il valore contabile delle attività materiali e immateriali viene periodicamente rivisto come previsto dallo IAS 36, che richiede di valutare l'esistenza di perdite di valore ("*impairment*") in presenza di indicatori che facciano ritenere che tale problematica possa sussistere. Nel caso di avviamenti, di attività immateriali a vita utile indefinita o di attività non disponibili per l'uso tale valutazione viene effettuata almeno annualmente, normalmente in sede di bilancio annuale e ogni qualvolta vi è indicazione di possibile perdita di valore.

La recuperabilità dei valori iscritti è verificata confrontando il valore contabile iscritto in bilancio con il maggiore tra il fair value dedotti i costi di vendita e il

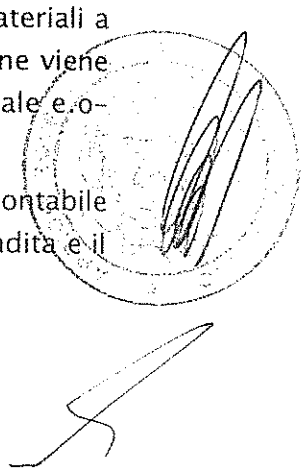
A circular stamp with a signature inside, and a larger handwritten signature below it.

valore d'uso del bene in quanto lo IAS 36 definisce il valore recuperabile come il maggiore tra il fair value di un'attività o di un'unità generatrice di flussi finanziari dedotti i costi di vendita e il proprio valore d'uso. Il valore d'uso è definito generalmente mediante attualizzazione dei flussi di cassa attesi dall'utilizzo del bene o di Cash Generating Units nonché dal valore che ci si attende dalla sua dismissione al termine della sua vita utile.

In coerenza con la struttura organizzativa e di business del Gruppo alla data di riferimento del bilancio, è stata identificata una singola Cash Generating Unit riconducibile all'attività di Tower operator.

In caso di svalutazione per perdite di valore (impairment) il costo viene imputato al conto economico diminuendo prioritariamente gli avviamenti ed eventualmente per gli ammontari eccedenti, proporzionalmente il valore delle altre attività della CGU di riferimento. Con l'eccezione dell'avviamento e delle attività a vita utile indefinita sono consentiti eventuali ripristini di valore delle altre immobilizzazioni qualora le condizioni che ne avevano determinato la valutazione si siano modificate; in tal caso il valore contabile di tale attività è incrementabile nei limiti della nuova stima del valore recuperabile e non oltre il valore che sarebbe stato determinato in assenza delle precedenti svalutazioni.

Partecipazioni in imprese collegate e a controllo congiunto

Tali partecipazioni sono contabilizzate nel bilancio consolidato applicando il metodo del patrimonio netto. Al momento dell'acquisizione la differenza tra il costo della partecipazione, inclusivo di eventuali oneri accessori e la quota della partecipante nel fair value netto di attività, passività e passività potenziali identificabili della partecipata sono contabilizzate secondo quanto previsto dall'IFRS 3, rilevando se positivo un avviamento (incluso nel valore contabile della partecipazione) o se negativo un provento nel conto economico consolidato.

I valori di carico di tali partecipazioni sono adeguati successivamente alla rilevazione iniziale, sulla base delle variazioni pro-quota del patrimonio netto della partecipata risultanti dalle situazioni contabili predisposte da tali società, disponibili al momento della redazione del bilancio consolidato.

In presenza di perdite di pertinenza del Gruppo eccedenti il valore di carico della partecipazione, si procede ad azzerare il valore contabile della stessa, rilevando appositi accantonamenti o passività per la quota delle eventuali ulteriori perdite solo nella misura in cui la partecipante è impegnata ad adempiere a obbligazioni legali o implicite nei confronti dell'impresa partecipata o comunque a coprire le sue perdite. Qualora non vengano rilevate tali ulteriori

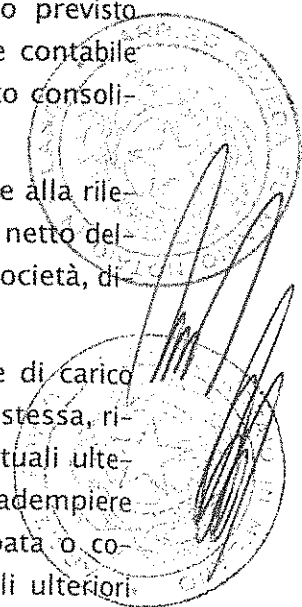

perdite e la partecipata realizzi in seguito utili, la partecipante rileva la quota di utili di propria pertinenza solo dopo che questi hanno eguagliato le perdite non contabilizzate.

Successivamente all'applicazione del metodo del patrimonio netto, il valore contabile di tali partecipazioni, eventualmente inclusivo anche di avviamento, qualora ricorrano i presupposti previsti dalle disposizioni dello IAS 39, deve essere assoggettato ad *impairment test* ai sensi e secondo le modalità precedentemente commentate previste dallo IAS 36.

In caso di svalutazione per perdite di valore il relativo costo viene imputato al conto economico; il valore originario può essere ripristinato negli esercizi successivi se vengono meno i presupposti della svalutazione effettuata.

Attività finanziarie non correnti

Le **partecipazioni** diverse dalle partecipazioni collegate o a controllo congiunto sono iscritte nell'attivo non corrente nella voce "*altre attività finanziarie*" e vengono valutate ai sensi dello IAS 39 come attività finanziarie "*Available for sale*" al fair value (o alternativamente al costo qualora il fair value non risultasse attendibilmente determinabile) con imputazione degli effetti da valutazione (fino al realizzo dell'attività stessa e ad eccezione del caso in cui abbiano subito perdite permanenti di valore) ad apposita riserva di patrimonio netto.

In caso di svalutazione per perdite di valore (*impairment*) il costo viene imputato al conto economico; il valore originario viene ripristinato negli esercizi successivi se vengono meno i presupposti della svalutazione effettuata.

Il rischio derivante da eventuali perdite eccedenti il patrimonio netto è rilevato in apposito fondo rischi nella misura in cui la partecipante è impegnata ad adempiere a obbligazioni legali o implicite nei confronti dell'impresa partecipata o comunque a coprire le sue perdite.

Tra le attività finanziarie disponibili per la vendita rientrano anche gli investimenti finanziari detenuti non per attività di negoziazione, valutati secondo le già citate regole previste per le attività "*Available for sale*" e i crediti finanziari per la quota esigibile oltre 12 mesi.

I crediti sono rilevati al costo ammortizzato, utilizzando il metodo del tasso di interesse effettivo.

Attività non correnti possedute per la vendita

Le attività non correnti possedute per la vendita sono valutate al minore tra il loro precedente valore netto di carico e il valore di mercato al netto dei costi di

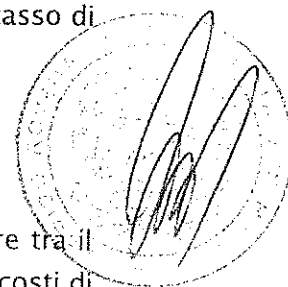

A large, stylized handwritten signature in black ink, located at the bottom right of the page.

vendita. Le attività non correnti sono classificate come possedute per la vendita quando si prevede che il loro valore di carico verrà recuperato mediante un'operazione di cessione anziché il loro utilizzo nell'attività operativa dell'impresa. Questa condizione è rispettata solamente quando la vendita è considerata altamente probabile, l'attività è disponibile per un'immediata vendita nelle sue condizioni attuali. A tal fine la Direzione deve essere impegnata per la vendita, che dovrebbe concludersi entro 12 mesi dalla data di classificazione di tale voce.

Attività correnti

Rimanenze

Le rimanenze di materie prime, semilavorati e prodotti finiti sono valutate al minore tra il costo di acquisto o di produzione, comprensivo degli oneri accessori (metodo FIFO) e il valore netto di presunto di realizzo desumibile dall'andamento del mercato.

Crediti commerciali

I crediti sono iscritti al loro fair value che corrisponde generalmente al loro valore nominale salvo i casi in cui, per effetto di significative dilazioni, corrisponde al valore determinato applicando il criterio del costo ammortizzato; il loro valore è adeguato a fine periodo al presumibile valore di realizzo e svalutato in caso di impairment. I crediti espressi in valuta extra UEM sono stati valutati al cambio di fine periodo rilevato dalla Banca Centrale Europea.

Cessione di crediti

Il riconoscimento della cessione crediti è soggetto ai requisiti previsti dallo IAS 39 per la *derecognition* di attività finanziarie. Di conseguenza tutti i crediti ceduti a società di factoring con clausola pro-solvendo o pro-soluto, nel caso in cui questi ultimi includano clausole che implicino il mantenimento di una significativa esposizione all'andamento dei flussi finanziari derivanti dai crediti ceduti, rimangono iscritti nel bilancio sebbene siano stati legalmente ceduti con contestuale contabilizzazione di una passività finanziaria di pari importo

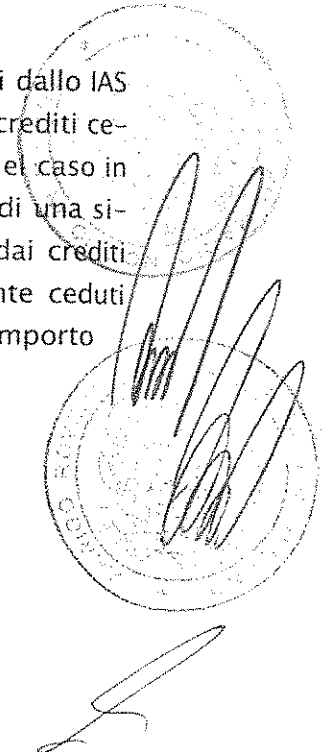

Attività finanziarie correnti

Le attività finanziarie sono rilevate e stornate dal bilancio sulla base della data di negoziazione e sono inizialmente valutate al costo, inclusivo degli oneri direttamente connessi con l'acquisizione.

Alle successive date di bilancio, le attività finanziarie da detenersi sino alla scadenza sono rilevate al costo ammortizzato secondo il metodo del tasso d'interesse effettivo, al netto di svalutazioni effettuate per rifletterne le perdite di valore.

Disponibilità liquide e mezzi equivalenti

Sono inclusi in tale voce la cassa, i conti correnti bancari e i depositi rimborsabili a domanda e altri investimenti finanziari a breve termine ed elevata liquidità che sono prontamente convertibili in cassa ad un rischio non significativo di variazione di valore.

Azioni proprie

Le azioni proprie sono rilevate al costo e iscritte a riduzione del Patrimonio netto.

Benefici ai dipendenti

Piani successivi al rapporto di lavoro

Il Trattamento di fine rapporto (TFR) obbligatorio per le imprese italiane ai sensi dell'art. 2120 del Codice Civile, ha natura di retribuzione differita ed è correlato alla durata della vita lavorativa dei dipendenti ed alla retribuzione percepita.

Per effetto della Riforma della previdenza complementare, le quote di TFR maturate fino al 31 dicembre 2006 continuano a rimanere in azienda configurando un piano a benefici definiti (obbligazione per i benefici maturati soggetta a valutazione attuariale), mentre le quote maturande a partire dal 1° gennaio 2007 (con l'eccezione dei dipendenti di aziende con meno di 50 dipendenti), per effetto delle scelte operate dai dipendenti, vengono destinate a forme di previdenza complementare o trasferite dall'azienda al fondo di tesoreria gestito dall'INPS, configurandosi a partire dal momento in cui la scelta è formalizzata dal dipendente, come piani a *contribuzione definita* (non più soggetti a valutazione attuariale).

Per i benefici soggetti a valutazione attuariale, la passività relativa al TFR deve essere calcolata proiettando l'ammontare già maturato al momento futuro di

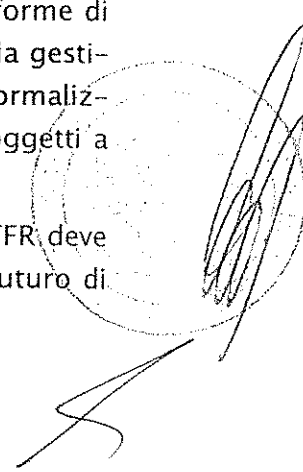
A handwritten signature in black ink is written over a circular stamp. The stamp contains some illegible text and a central emblem. The signature is written in a cursive style.

risoluzione del rapporto del lavoro ed attualizzando, poi, l'importo alla data di bilancio utilizzando il metodo attuariale "Projected Unit Credit Method".

Attraverso la valutazione attuariale si imputano a conto economico nella voce "Oneri/Proventi finanziari *l'interest cost* che costituisce l'onere figurativo che l'impresa sosterebbe chiedendo al mercato un finanziamento di importo pari al TFR e nella voce "costo del lavoro" il *current service cost* che definisce l'ammontare dei diritti maturati nell'esercizio dai dipendenti solo per quelle società del Gruppo con meno di 50 dipendenti e che quindi non hanno trasferito alla previdenza complementare le quote maturate dal 1 gennaio 2007. Gli utili e le perdite attuariali che riflettono gli effetti derivanti da variazioni delle ipotesi attuariali utilizzate sono rilevati direttamente nel patrimonio netto senza mai transitare a conto economico e sono esposti nel prospetto di Conto economico complessivo.

Piani retributivi sotto forma di partecipazione al capitale

Il Gruppo, in linea con quanto previsto dall'IFRS 2, classifica le Stock Options nell'ambito dei "pagamenti basati su azioni" e richiede per la tipologia rientrante nella categoria "*equity-settled*", che prevede cioè la consegna fisica delle azioni, la determinazione alla data di assegnazione del fair value dei diritti di opzione emessi e la sua rilevazione come costo del personale da ripartire linearmente lungo il periodo di maturazione dei diritti (c.d. *vesting period*) con iscrizione in contropartita di apposita riserva di patrimonio netto. Tale imputazione viene effettuata in base alla stima dei diritti che matureranno effettivamente a favore del personale avente diritto, tenendo in considerazione le condizioni di usufruibilità delle stesse non basate sul valore di mercato dei diritti.

Al termine del periodo di esercizio la riserva di patrimonio netto viene riclassificata tra le riserve disponibili.

La determinazione del fair value avviene utilizzando il modello "binomiale".

Debiti commerciali

I debiti commerciali sono iscritti al valore nominale che generalmente approssima il costo ammortizzato; quelli espressi in valuta extra UEM sono stati valutati al cambio di fine periodo rilevato dalla Banca Centrale Europea.

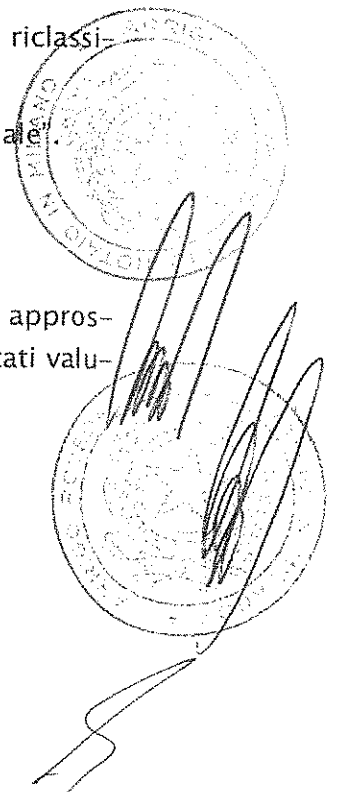

Fondi rischi e oneri

I fondi per rischi e oneri sono costi e oneri di natura determinata e di esistenza certa o probabile che alla data di chiusura dell'esercizio sono indeterminati nell'ammontare o nella data di sopravvenienza. Sono stanziati esclusivamente in presenza di una obbligazione attuale, conseguente a eventi passati, che può essere di tipo legale, contrattuale oppure derivare da dichiarazioni o comportamenti dell'impresa che determinano valide aspettative nelle persone coinvolte (obbligazioni implicite). Gli accantonamenti sono iscritti al valore rappresentativo della miglior stima dell'ammontare che l'impresa pagherebbe per estinguere l'obbligazione.

Passività finanziarie non correnti

I debiti sono rilevati al costo ammortizzato, utilizzando il metodo del tasso di interesse effettivo.

Riconoscimento dei ricavi

I ricavi delle vendite e delle prestazioni sono rilevati rispettivamente quando si verifica l'effettivo trasferimento dei rischi e dei benefici rilevanti derivanti dalla cessione della proprietà o al compimento della prestazione.

I ricavi sono esposti al netto di resi, sconti, abbuoni e premi, nonché delle imposte direttamente connesse.

I recuperi di costi sono esposti direttamente a deduzione dei costi.

Imposte sul reddito

Le imposte sul reddito correnti sono iscritte, per ciascuna società, in base alla stima del reddito imponibile in conformità alle aliquote e alle disposizioni vigenti, o sostanzialmente approvate alla data di chiusura del periodo in ciascun Paese, tenendo conto delle esenzioni applicabili e dei crediti d'imposta spettanti.

Le imposte anticipate e differite sono calcolate sulle differenze temporanee tra il valore attribuito ad attività e passività in bilancio e i corrispondenti valori riconosciuti a fini fiscali, sulla base delle aliquote che si prevede saranno in vigore al momento in cui le differenze temporanee si riverseranno. Quando i risultati sono rilevati direttamente a patrimonio netto, le imposte correnti, le at-

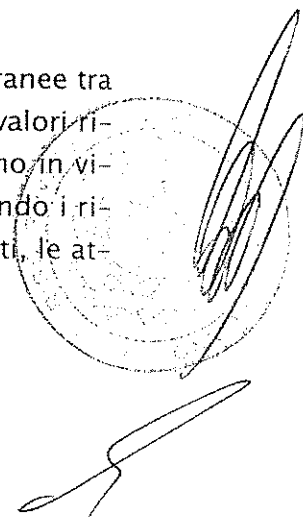

tività per imposte anticipate e le passività per imposte differite sono anch'esse imputate al patrimonio netto.

Le attività e le passività fiscali differite sono compensate quando vi è un diritto legale a compensare le imposte correnti attive e passive e quando si riferiscono ad imposte dovute alla medesima Autorità fiscale e il Gruppo intende liquidare le attività e le passività correnti su base netta.

In caso di variazioni del valore contabile di attività e passività fiscali differite derivanti da una modifica delle aliquote fiscali o delle relative normative, l'imposta differita risultante viene rilevata nel conto economico, a meno che riguardi elementi addebitati o accreditati in precedenza al patrimonio netto.

Si sottolinea che a partire dall'esercizio 2014 El Towers S.p.A. ha esercitato l'opzione triennale di adesione al consolidato fiscale nazionale in materia di imposte sui redditi, disciplinato dagli articoli 117 e seguenti del D.p.r. n. 917/1986 e dal D.M. 9 giugno 2004, che vede la stessa El Towers S.p.A. quale soggetto consolidante.

Dividendi

I dividendi sono contabilizzati nel periodo contabile in cui viene deliberata la distribuzione.

Utile per azione

L'utile per azione viene determinato rapportando l'utile netto di Gruppo al numero medio ponderato di azioni in circolazione nel periodo, al netto delle azioni proprie. L'utile per azione diluito è determinato tenendo conto nel calcolo del numero di azioni in circolazione e del potenziale effetto diluitivo derivante dall'assegnazione di azioni proprie ai beneficiari di piani di stock option già maturati.

Cambiamenti di stime contabili

Ai sensi dello IAS 8 sono imputati prospetticamente a conto economico a partire dall'esercizio in cui sono adottati.

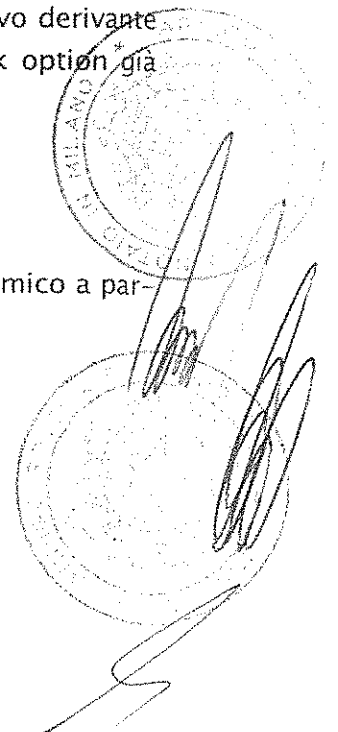

Principi contabili, emendamenti ed interpretazioni applicati dal 1° gennaio 2016

I seguenti principi contabili, emendamenti e interpretazioni IFRS sono stati applicati per la prima volta dal Gruppo a partire dal 1° gennaio 2016:

- Emendamenti allo **IAS 19 "Defined Benefit Plans: Employee Contributions"** (pubblicato in data 21 novembre 2013) relativo alla iscrizione in bilancio delle contribuzioni effettuate dai dipendenti o da terze parti ai piani a benefici definiti. L'adozione di tali emendamenti non ha comportato effetti sul bilancio consolidato del Gruppo.
- Emendamenti all'**IFRS 11 "Accounting for acquisitions of interests in joint operations"** (pubblicato in data 6 maggio 2014) relativo alla contabilizzazione dell'acquisizione di interessenze in una joint operation la cui attività costituisca un business. L'adozione di tali emendamenti non ha comportato effetti sul bilancio consolidato del Gruppo.
- Emendamenti allo **IAS 16 e allo IAS 38 "Clarification of acceptable methods of depreciation and amortisation"** (pubblicati in data 12 maggio 2014) secondo cui un criterio di ammortamento basato sui ricavi è considerato di norma inappropriato, in quanto, i ricavi generati da un'iniziativa che include l'utilizzo dell'attività oggetto di ammortamento generalmente riflettono fattori diversi dal solo consumo dei benefici economici dell'attività stessa, requisito che viene, invece, richiesto per l'ammortamento. L'adozione di tale emendamento non ha comportato effetti sul bilancio consolidato del Gruppo.
- Emendamento allo **IAS 1 "Disclosure Initiative"** (pubblicato in data 18 dicembre 2014): l'obiettivo delle modifiche è di fornire chiarimenti in merito ad elementi di informativa che possono essere percepiti come impedimenti ad una chiara ed intellegibile redazione dei bilanci. L'adozione di tale emendamento non ha comportato effetti sul bilancio consolidato del Gruppo.
- Emendamenti all'**IFRS 10, IFRS 12 e IAS 28 "Investment Entities: Applying the Consolidation Exception"** (pubblicato in data 18 dicembre 2014), contenente modifiche relative a tematiche emerse a seguito dell'applicazione della consolidation exception concesse alle entità d'investimento. L'adozione di tale emendamento non ha comportato effetti sul bilancio consolidato del Gruppo.

Infine, nell'ambito del processo annuale di miglioramento dei principi, in data 12 dicembre 2013 lo IASB ha pubblicato il documento "Annual Improvements to IFRSs: 2010-2012 Cycle" (tra cui IFRS 2 Share Based Payments - Definition of vesting condition, IFRS 3 Business Combination - Accounting for contingent

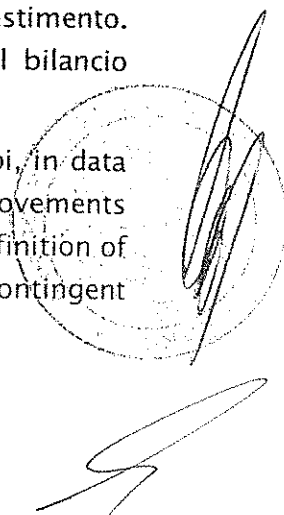

consideration, IFRS 8 Operating segments – Aggregation of operating segments e Reconciliation of total of the reportable segments' assets to the entity's assets, IFRS 13 Fair Value Measurement – Short-term receivables and payables) e in data 25 settembre 2014 il documento "Annual Improvements to IFRSs: 2012–2014 Cycle" (tra cui: IFRS 5 – Non-current Assets Held for Sale and Discontinued Operations, IFRS 7 – Financial Instruments: Disclosure e IAS 19 – Employee Benefits) che integrano parzialmente i principi preesistenti. L'adozione di tali emendamenti non ha comportato effetti sul bilancio consolidato del Gruppo.

Nuovi principi contabili, interpretazioni ed emendamenti non ancora applicabili e non adottati in via anticipata dal Gruppo al 31 Dicembre 2016

Sono di seguito illustrati i principi che, alla data di redazione del bilancio consolidato del Gruppo risultavano già emanati ma non ancora in vigore. L'elenco si riferisce a principi ed interpretazioni che il Gruppo si aspetta saranno ragionevolmente applicabili nel futuro. Il Gruppo intende adottare questi principi quando entreranno in vigore.

- **Principio IFRS 15 – Revenue from Contracts with Customers** (pubblicato in data 28 maggio 2014 e integrato con ulteriori chiarimenti pubblicati in data 12 aprile 2016) che è destinato a sostituire i principi IAS 18 – Revenue e IAS 11 – Construction Contracts, nonché le interpretazioni IFRIC 13 – Customer Loyalty Programmes, IFRIC 15 – Agreements for the Construction of Real Estate, IFRIC 18 – Transfers of Assets from Customers e SIC 31 – Revenues-Barter Transactions Involving Advertising Services. Il principio stabilisce un nuovo modello di riconoscimento dei ricavi, che si applicherà a tutti i contratti stipulati con i clienti ad eccezione di quelli che rientrano nell'ambito di applicazione di altri principi IAS/IFRS come i leasing, i contratti d'assicurazione e gli strumenti finanziari. I passaggi fondamentali per la contabilizzazione dei ricavi secondo il nuovo modello sono:
 - l'identificazione del contratto con il cliente;
 - l'identificazione delle performance obligations del contratto;
 - la determinazione del prezzo;
 - l'allocazione del prezzo alle performance obligations del contratto;

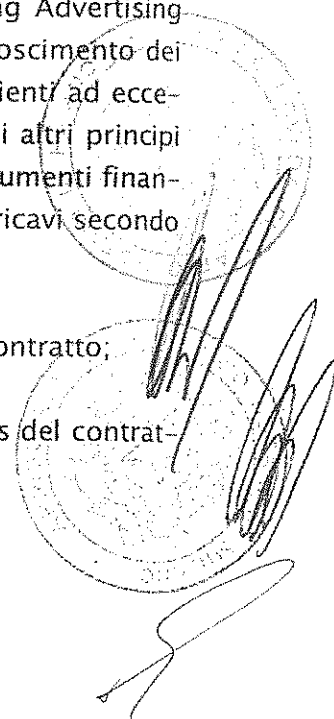

- i criteri di iscrizione del ricavo quando l'entità soddisfa ciascuna performance obligation.

Il principio si applica a partire dal 1° gennaio 2018 ma è consentita un'applicazione anticipata. Le modifiche all'IFRS 15, *Clarifications to IFRS 15 – Revenue from Contracts with Customers*, pubblicate dallo IASB in data 12 aprile 2016, non sono invece ancora state omologate dall'Unione Europea. Gli amministratori si attendono che l'applicazione dell'IFRS 15 potrebbe avere un impatto con particolare riferimento all'informativa riportata nel bilancio consolidato del Gruppo. Tuttavia, non è possibile fornire una stima ragionevole degli effetti finché il Gruppo non avrà completato un'analisi dettagliata dei contratti con i clienti.

- **Versione finale dell'IFRS 9 – Financial Instruments** (pubblicato in data 24 luglio 2014). Il documento accoglie i risultati del progetto dello IASB volto alla sostituzione dello IAS 39:
 - introduce dei nuovi criteri per la classificazione e valutazione delle attività e passività finanziarie;
 - Con riferimento al modello di impairment, il nuovo principio richiede che la stima delle perdite su crediti venga effettuata sulla base del modello delle expected losses (e non sul modello delle incurred losses utilizzato dallo IAS 39) utilizzando informazioni supportabili, disponibili senza oneri o sforzi irragionevoli che includano dati storici, attuali e prospettici;
 - introduce un nuovo modello di hedge accounting (incremento delle tipologie di transazioni eleggibili per l'hedge accounting, cambiamento della modalità di contabilizzazione dei contratti forward e delle opzioni quando inclusi in una relazione di hedge accounting, modifiche al test di efficacia)

Il nuovo principio deve essere applicato dai bilanci che iniziano il 1° gennaio 2018 o successivamente.

Gli amministratori stanno valutando l'impatto dell'applicazione dell'IFRS 9 sugli importi e l'informativa riportata nel bilancio consolidato del Gruppo.

Principi contabili, emendamenti ed interpretazioni IFRS non ancora omologati dall'Unione Europea

Alla data di riferimento della presente relazione finanziaria annuale gli organi competenti dell'Unione Europea non hanno ancora concluso il processo di omologazione necessario per l'adozione degli emendamenti e dei principi sotto descritti.

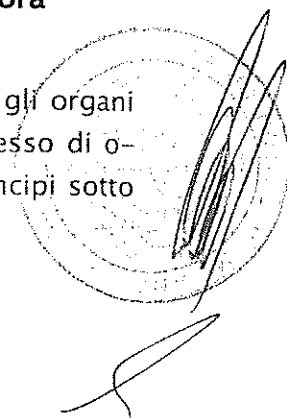

- Principio **IFRS 16 - Leases** (pubblicato in data 13 gennaio 2016), destinato a sostituire il principio IAS 17 - Leases, nonché le interpretazioni IFRIC 4 Determining whether an Arrangement contains a Lease, SIC-15 Operating Leases—Incentives e SIC-27 Evaluating the Substance of Transactions Involving the Legal Form of a Lease.

Il nuovo principio fornisce una nuova definizione di lease ed introduce un criterio basato sul controllo (right of use) di un bene per distinguere i contratti di leasing dai contratti per servizi, individuando quali discriminanti: l'identificazione del bene, il diritto di sostituzione dello stesso, il diritto ad ottenere sostanzialmente tutti i benefici economici rivenienti dall'uso del bene e il diritto di dirigere l'uso del bene sottostante il contratto.

Il principio stabilisce un modello unico di riconoscimento e valutazione dei contratti di leasing per il locatario (lessee) che prevede l'iscrizione del bene oggetto di lease anche operativo nell'attivo con contropartita un debito finanziario, fornendo inoltre la possibilità di non riconoscere come leasing i contratti che hanno ad oggetto i "low-value assets" e i leasing con una durata del contratto pari o inferiore ai 12 mesi. Al contrario, lo Standard non comprende modifiche significative per i locatori.

Il principio si applica a partire dal 1° gennaio 2019 ma è consentita un'applicazione anticipata, solo per le Società che applicano in via anticipata l'IFRS 15 - Revenue from Contracts with Customers. Gli amministratori si attendono che l'applicazione dell'IFRS 16 possa avere un impatto significativo sulla contabilizzazione dei contratti di leasing e sulla relativa informativa riportata nel bilancio consolidato del Gruppo. Tuttavia, non è possibile fornire una stima ragionevole degli effetti, finché il Gruppo non avrà completato un'analisi dettagliata dei relativi contratti.

- Emendamento allo **IAS 12 "Recognition of Deferred Tax Assets for Unrealised Losses"** (pubblicato in data 19 gennaio 2016). Il documento ha l'obiettivo di fornire alcuni chiarimenti sull'iscrizione delle imposte differite attive sulle perdite non realizzate al verificarsi di determinate circostanze e sulla stima dei redditi imponibili per gli esercizi futuri. Le modifiche si applicano a partire dal 1° gennaio 2017 ma ne è consentita l'adozione anticipata. Gli amministratori non si attendono un effetto significativo nel bilancio consolidato del Gruppo dall'adozione di queste modifiche.

- Emendamento allo **IAS 7 “Disclosure Initiative”** (pubblicato in data 29 gennaio 2016). Il documento ha l’obiettivo di fornire alcuni chiarimenti per migliorare l’informativa sulle passività finanziarie. In particolare, le modifiche richiedono di fornire un’informativa che permetta agli utilizzatori del bilancio di comprendere le variazioni delle passività derivanti da operazioni di finanziamento. Le modifiche si applicano a partire dal 1° gennaio 2017 ma è consentita un’applicazione anticipata. Non è richiesta la presentazione delle informazioni comparative relative ai precedenti esercizi. Gli amministratori non si attendono un effetto significativo nel bilancio consolidato del Gruppo dall’adozione di queste modifiche.
- Emendamento all’**IFRS 2 “Classification and measurement of share-based payment transactions”** (pubblicato in data 20 giugno 2016), che contiene alcuni chiarimenti in relazione alla contabilizzazione degli effetti delle vesting conditions in presenza di cash-settled share-based payments, alla classificazione di share-based payments con caratteristiche di net settlement e alla contabilizzazione delle modifiche ai termini e condizioni di uno share-based payment che ne modificano la classificazione da cash-settled a equity-settled. Le modifiche si applicano a partire dal 1° gennaio 2018 ma è consentita un’applicazione anticipata. Gli amministratori non si attendono un effetto significativo nel bilancio consolidato del Gruppo dall’adozione di queste modifiche.
- Documento “Annual Improvements to IFRSs: 2014–2016 Cycle”, pubblicato in data 8 dicembre 2016 (tra cui IFRS 1 First-Time Adoption of International Financial Reporting Standards – Deletion of short-term exemptions for first-time adopters, IAS 28 Investments in Associates and Joint Ventures – Measuring investees at fair value through profit or loss: an investment-by-investment choice or a consistent policy choice, IFRS 12 Disclosure of Interests in Other Entities – Clarification of the scope of the Standard) che integrano parzialmente i principi preesistenti. Gli amministratori non si attendono un effetto significativo nel bilancio consolidato del Gruppo dall’adozione di tali emendamenti.
- Interpretazione IFRIC 22 “Foreign Currency Transactions and Advance Consideration” (pubblicata in data 8 dicembre 2016). L’interpretazione ha l’obiettivo di fornire delle linee guida per transazioni effettuate in valuta estera ove siano rilevati in bilancio degli anticipi o acconti non monetari, prima della rilevazione della relativa attività, costo o ricavo. Tale documento fornisce le indicazioni su come un’entità deve determinare la data di una transazione, e di conseguenza, il tasso di cam-

bio a pronti da utilizzare quando si verificano operazioni in valuta estera nelle quali il pagamento viene effettuato o ricevuto in anticipo. L'IFRIC 22 è applicabile a partire dal 1° gennaio 2018, ma è consentita un'applicazione anticipata. Gli amministratori non si attendono un effetto significativo nel bilancio consolidato del Gruppo dall'adozione di queste modifiche. Emendamento allo IAS 40 "Transfers of Investment Property" (pubblicato in data 8 dicembre 2016). Tali modifiche chiariscono i trasferimenti di un immobile ad, o da, investimento immobiliare. In particolare, un'entità deve riclassificare un immobile tra, o da, gli investimenti immobiliari solamente quando c'è l'evidenza che si sia verificato un cambiamento d'uso dell'immobile. Tale cambiamento deve essere ricondotto ad un evento specifico che è accaduto e non deve dunque limitarsi ad un cambiamento delle intenzioni da parte della Direzione di un'entità. Tali modifiche sono applicabili dal 1° gennaio 2018, ma è consentita un'applicazione anticipata. Gli amministratori non si attendono un effetto significativo nel bilancio consolidato del Gruppo dall'adozione di queste modifiche.

- Emendamento all'IFRS 10 e IAS 28 "Sales or Contribution of Assets between an Investor and its Associate or Joint Venture" (pubblicato in data 11 settembre 2014). Il documento è stato pubblicato al fine di risolvere l'attuale conflitto tra lo IAS 28 e l'IFRS 10 relativo alla valutazione dell'utile o della perdita risultante dalla cessione o conferimento di un non-monetary asset ad una joint venture o collegata in cambio di una quota nel capitale di quest'ultima. Al momento lo IASB ha sospeso l'applicazione di questo emendamento.

4. PRINCIPALI OPERAZIONI SOCIETARIE E VARIAZIONI DELL'AREA DI CONSOLIDAMENTO

In data 31 maggio è stata costituita EIT Radio S.r.l., società interamente detenuta da El Towers S.p.A., con focus sulla fornitura di servizi di ospitalità ed ancillari agli operatori radiofonici.

In pari data El Towers S.p.A. ha acquisito la società Fortress Italia S.r.l., che gestisce postazioni ospitanti in prevalenza operatori radiofonici, per un controvalore di euro 3,5 milioni, inclusivo di una quota previsionale di earn-out pari ad euro 0,2 milioni. La società acquisita è stata incorporata in EIT Radio S.r.l. in data 20 ottobre.

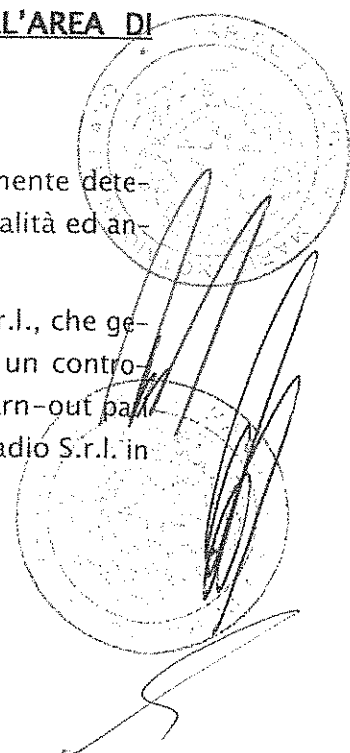

In data 10 giugno Towertel S.p.A. ha acquistato la società Sa Oghe T.C. S.r.l., per un controvalore di euro 5,2 milioni, inclusivo di una quota previsionale di earn-out pari ad euro 1,1 milioni. La società è stata incorporata nell'acquirente in data 2 novembre.

In data 8 luglio è stato stipulato l'atto di fusione per incorporazione di NewTelTowers S.p.A. nella controllante Towertel S.p.A.

In data 8 luglio Towertel S.p.A. ha acquisito la società Giardino De Sanctis S.r.l. per un controvalore di euro 1,6 milioni. La società acquisita è stata incorporata nell'acquirente in data 14 settembre.

In data 19 luglio Towertel S.p.A. ha acquisito la società Saga S.r.l. per un controvalore di euro 2,8 milioni inclusivo di una quota previsionale di earn out pari a 0,4 milioni. La società è stata incorporata nell'acquirente in data 26 settembre.

In data 2 agosto Towertel S.p.A. ha acquisito la società Vip Electronics S.r.l. per un controvalore determinato in euro 1,7 milioni inclusivo di una quota previsionale di earn out pari a 0,1 milioni. La società è stata incorporata nell'acquirente in data 26 settembre.

In data 30 novembre EIT Radio S.r.l. ha acquisito Società Bresciana Telecomunicazioni (SBT) S.r.l. per un controvalore provvisoriamente determinato in euro 17 milioni. La società è stata incorporata nell'acquirente in data 20 dicembre.

In aggiunta, in data 20 dicembre è stata incorporata in EIT Radio S.r.l. la società BT S.r.l., precedentemente detenuta al 100% da Società Bresciana Telecomunicazioni S.r.l.

In data 19 dicembre Towertel S.p.A. ha acquisito la società FP Tower S.r.l. per un controvalore provvisoriamente determinato in euro 2,9 milioni.

Nel corso dell'anno sono state inoltre effettuate diverse operazioni di acquisto di contratti, postazioni trasmissive, terreni e di stipula di diritti di superficie, per un controvalore complessivo di euro 11,5 milioni.

In data 20 luglio il capitale di Nettrotter S.r.l. è stato aumentato di euro 1 milione, di cui euro 0,8 milioni a titolo di sovrapprezzo, a seguito di versamenti effettuati pro-quota dai soci El Towers S.p.A. e Thinktank 2000 S.L.

L'aumento di capitale è funzionale al supporto finanziario della società nella fase di implementazione della rete.

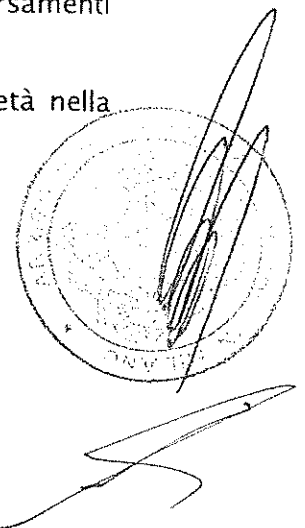

5. AGGREGAZIONI D'IMPRESA

Come già descritto in precedenza, in data 31 maggio si è perfezionato da parte di El Towers S.p.A. l'acquisto del 100% del capitale sociale di Fortress Italia S.r.l., per un prezzo determinato in circa euro 3,5 milioni ed inclusivo di una quota previsionale di earn out pari a euro 0,2 milioni.

In data 20 Ottobre è stata perfezionata con atto notarile la fusione per incorporazione di Fortress Italia S.r.l. in EIT Radio S.r.l., società controllata direttamente da El Towers S.p.A.

La seguente tabella riassume il corrispettivo pagato, il fair value delle attività acquisite e delle passività acquisite alla data di acquisizione nonché l'allocazione del prezzo di acquisto sulle attività nette acquisite (Purchase Price Allocation) completata alla data di autorizzazione alla pubblicazione del presente bilancio consolidato.

Attività nette acquisite	Valori di carico dell'impresa acquisita alla data di acquisizione (allocazione provvisoria)	Adegumento in sede allocazione definitiva	Valori di carico dell'impresa acquisita
Altre attività immateriali	-	4.167	4.167
Attività materiali	144	-	144
Attività/passività fiscali differite	-	(1.167)	(1.167)
Altre Attività/(passività)	159	-	159
Attività/(passività) finanziarie	(334)	-	(334)
Totale attività nette acquisite (a)	(31)	3.000	2.969
Quota competenza azionisti terzi (b)	-	-	-
Totale attività nette acquisite acquisite pro-quota (a-b)	(31)	3.000	2.969
Totale costo di acquisizione	3.522	-	3.522
Avviamento	3.553	(3.000)	553
Disponibilità liquide e mezzi equivalenti acquisiti	(334)		
Prezzo di acquisizione	3.522		
Quota parte di prezzo non corrisposta al 31/12/2016	651		
Flussi di cassa netti assorbiti dall'acquisizione	3.205		

In data 10 giugno si è perfezionato da parte di Towertel S.p.A. l'acquisto del 100% del capitale sociale di Sa Oghe T.C. S.r.l., per un prezzo determinato in circa euro 5,2 milioni ed inclusivo di una quota previsionale di earn out pari a euro 1,1 milioni.



In data 2 novembre è stata perfezionata la fusione per incorporazione di Sa Oghe T.C. S.r.l. in Towertel S.p.A.

La seguente tabella riassume il corrispettivo pagato, il fair value delle attività acquisite e delle passività acquisite alla data di acquisizione nonché l'allocazione del prezzo di acquisto sulle attività nette acquisite (Purchase Price Allocation) completata alla data di autorizzazione alla pubblicazione del presente bilancio consolidato.

	Valori di carico dell'impresa acquisita alla data di acquisizione (allocazione provvisoria)	Adeguamento in sede allocazione definitiva	Valori di carico dell'impresa acquisita
Attività nette acquisite			
Altre attività immateriali	-	3.990	3.990
Attività materiali	963	-	963
Attività/passività fiscali differite	-	(1.118)	(1.118)
Altre Attività/(passività)	(736)	-	(736)
Attività/(passività) finanziarie	(127)	-	(127)
Totale attività nette acquisite (a)	100	2.872	2.972
Quota competenza azionisti terzi (b)	-	-	-
Totale attività nette acquisite acquisite pro-quota (a-b)	100	2.872	2.972
Totale costo di acquisizione	5.175	-	5.175
Avviamento	5.075	(2.872)	2.203
Disponibilità liquide e mezzi equivalenti acquisiti	(127)		
Prezzo di acquisizione	5.175		
Quota parte di prezzo non corrisposta al 31/12/2016	1.758		
Flussi di cassa netti assorbiti dall'acquisizione	3.544		

In data 8 luglio si è perfezionato da parte di Towertel S.p.A. l'acquisto del 100% del capitale sociale di Giardino De Sanctis S.r.l., per un prezzo determinato in circa euro 1,6 milioni.

In data 14 settembre è stata perfezionata la fusione per incorporazione di Giardino De Sanctis S.r.l. in Towertel S.p.A.

La seguente tabella riassume il corrispettivo pagato, il fair value delle attività acquisite e delle passività acquisite alla data di acquisizione nonché l'allocazione del prezzo di acquisto sulle attività nette acquisite (Purchase Price Allocation) completata alla data di autorizzazione alla pubblicazione del presente bilancio consolidato.

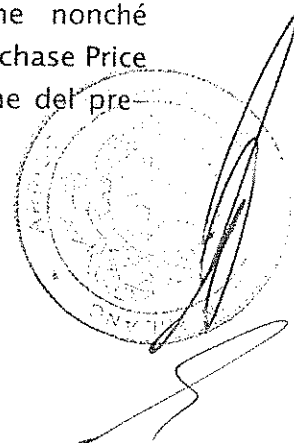

Bilancio consolidato 2016 - Note esplicative

	Valori di carico dell'impresa acquisita alla data di acquisizione (allocazione provvisoria)	Adeguamento in sede allocazione definitiva	Valori di carico dell'impresa acquisita
Attività nette acquisite			
Altre attività immateriali	-	1.460	1.460
Attività materiali	-	-	-
Attività/passività fiscali differite	-	(408)	(408)
Altre Attività/(passività)	52	-	52
Attività/(passività) finanziarie	(21)	-	(21)
Totale attività nette acquisite (a)	31	1.052	1.083
Quota competenza azionisti terzi (b)	-	-	-
Totale attività nette acquisite acquisite pro-quota (a-b)	31	1.052	1.083
Totale costo di acquisizione	1.580	-	1.580
Avviamento	1.549	(1.052)	497
Disponibilità liquide e mezzi equivalenti acquisiti	(21)		
Prezzo di acquisizione	1.580		
Quota parte di prezzo non corrisposta al 31/12/2016	401		
Flussi di cassa netti assorbiti dall'acquisizione	1.200		

In data 19 luglio si è perfezionato da parte di Towertel S.p.A. l'acquisto del 100% del capitale sociale di Saga S.r.l., per un prezzo determinato in circa euro 2,8 milioni ed inclusivo di una quota previsionale di earn out pari a euro 0,4 milioni.

In data 26 settembre è stata perfezionata la fusione per incorporazione di Saga S.r.l. in Towertel S.p.A.

La seguente tabella riassume il corrispettivo pagato, il fair value delle attività acquisite e delle passività acquisite alla data di acquisizione nonché l'allocazione del prezzo di acquisto sulle attività nette acquisite (Purchase Price Allocation) completata alla data di autorizzazione alla pubblicazione del presente bilancio consolidato.

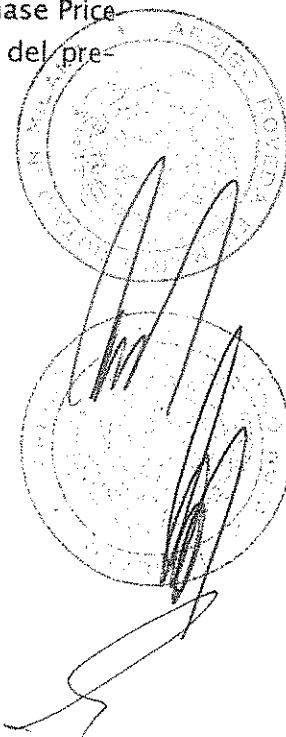

Attività nette acquisite	Valori di carico dell'impresa acquisita alla data di acquisizione (allocazione provvisoria)	Adeguamento in sede allocazione definitiva	Valori di carico dell'impresa acquisita
Altre attività immateriali	-	2.408	2.408
Attività materiali	79	-	79
Attività/passività fiscali differite	-	(674)	(674)
Altre Attività/(passività)	(101)	-	(101)
Attività/(passività) finanziarie	107	-	107
Totale attività nette acquisite (a)	85	1.734	1.819
Quota competenza azionisti terzi (b)	-	-	-
Totale attività nette acquisite acquisite pro-quota (a-b)	85	1.734	1.819
Totale costo di acquisizione	2.791	-	2.791
Avviamento	2.706	(1.734)	972

Disponibilità liquide e mezzi equivalenti acquisiti	107
Prezzo di acquisizione	2.791
Quota parte di prezzo non corrisposta al 31/12/2016	1.200
Flussi di cassa netti assorbiti dall'acquisizione	1.484

In data 2 agosto si è perfezionato da parte di Towertel S.p.A. l'acquisto del 100% del capitale sociale di Vip Electronics S.r.l., per un prezzo determinato in circa euro 1,7 milioni ed inclusivo di una quota previsionale di earn out pari a euro 0,1 milioni.

In data 26 settembre è stata perfezionata la fusione per incorporazione di Vip Electronics S.r.l. in Towertel S.p.A.

La seguente tabella riassume il corrispettivo pagato, il fair value delle attività acquisite e delle passività acquisite alla data di acquisizione nonché l'allocazione del prezzo di acquisto sulle attività nette acquisite (Purchase Price Allocation) completata alla data di autorizzazione alla pubblicazione del presente bilancio consolidato.

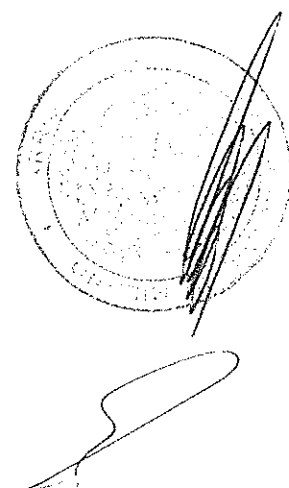

Bilancio consolidato 2016 - Note esplicative

	Valori di carico dell'impresa acquisita alla data di acquisizione (allocazione provvisoria)	Adeguamento in sede allocazione definitiva	Valori di carico dell'impresa acquisita
Attività nette acquisite			
Altre attività immateriali	-	1.479	1.479
Attività materiali	82	-	82
Attività/passività fiscali differite	-	(414)	(414)
Altre Attività/passività)	303	-	303
Attività/passività) finanziarie	(53)	-	(53)
Totale attività nette acquisite (a)	332	1.065	1.397
Quota competenza azionisti terzi (b)	-	-	-
Totale attività nette acquisite acquisite pro-quota (a-b)	332	1.065	1.397
Totale costo di acquisizione	1.715	-	1.715
Avviamento	1.383	(1.065)	318
Disponibilità liquide e mezzi equivalenti acquisiti	(53)		
Prezzo di acquisizione	1.715		
Quota parte di prezzo non corrisposta al 31/12/2016	541		
Flussi di cassa netti assorbiti dall'acquisizione	1.227		

In data 30 novembre si è perfezionato da parte di EIT Radio S.r.l. l'acquisto del 100% del capitale sociale di Società Bresciana Telecomunicazioni S.r.l. e l'acquisto, in via indiretta (in quanto controllata al 100% da Società Bresciana Telecomunicazioni S.r.l.), della società BT S.r.l. per un prezzo provvisoriamente determinato in circa euro 17 milioni.

In data 20 dicembre è stata perfezionata la fusione per incorporazione di Società Bresciana Telecomunicazioni S.r.l. e BT S.r.l. in EIT Radio S.r.l.

La seguente tabella riassume il corrispettivo pagato, il fair value delle attività acquisite e delle passività acquisite alla data di acquisizione.

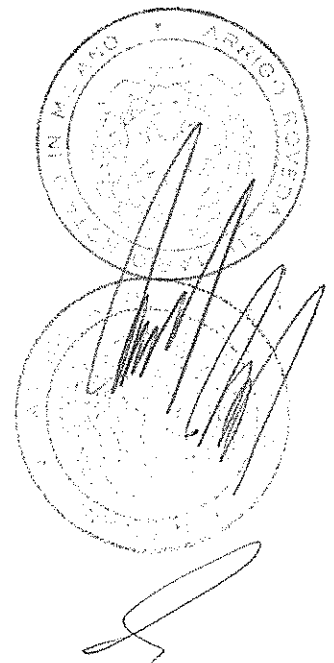

Attività nette acquisite	Valori di carico del gruppo di imprese acquisite alla data di acquisizione (allocazione provvisoria)
Altre attività immateriali	14
Attività materiali	2.333
Attività/passività fiscali differite	-
Altre Attività/(passività)	162
Attività/(passività) finanziarie	(2.040)
Disponibilità liquide e mezzi equivalenti	(211)
Totale attività nette acquisite (a)	258
Quota competenza azionisti terzi (b)	-
Totale attività nette acquisite acquisite pro-quota (a-b)	258
Totale costo di acquisizione	16.999
Avviamento	16.741
Disponibilità liquide e mezzi equivalenti acquisiti	(211)
Prezzo di acquisizione	16.999
Quota parte di prezzo non corrisposta al 31/12/2016	-
Russi di cassa netti assorbiti dall'acquisizione	17.210

Come evidenziato nella tabella soprariportata l'allocazione del prezzo di acquisto sulle attività nette acquisite (Purchase Price Allocation) non è ancora stata completata alla data di autorizzazione alla pubblicazione del presente bilancio consolidato. L'allocazione è stata provvisoriamente imputata ad avviamento per complessivi euro 16.741 mila.

In data 19 dicembre si è perfezionato da parte di Towertel S.p.A. l'acquisto del 100% del capitale sociale di FP Tower S.r.l. per un prezzo provvisoriamente determinato in circa euro 2,9 milioni.

La seguente tabella riassume il corrispettivo pagato, il fair value delle attività acquisite e delle passività acquisite alla data di acquisizione.

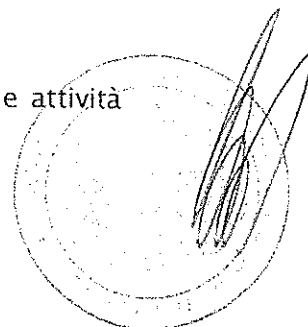

	Valori di carico dell'impresa acquisita alla data di acquisizione (allocazione provvisoria)
Attività nette acquisite	
Altre attività immateriali	10
Attività materiali	109
Attività/passività fiscali differite	-
Altre Attività/(passività)	(179)
Attività/(passività) finanziarie	31
Totale attività nette acquisite (a)	(29)
Quota competenza azionisti terzi (b)	-
Totale attività nette acquisite acquisite pro-quota (a-b)	(29)
Totale costo di acquisizione	2.919
Avviamento	2.948
Disponibilità liquide e mezzi equivalenti acquisiti	31
Prezzo di acquisizione	2.919
Quota parte di prezzo non corrisposta al 31/12/2016	438
Flussi di cassa netti assorbiti dall'acquisizione	2.450

Come evidenziato nella tabella soprariportata l'allocazione del prezzo di acquisto sulle attività nette acquisite (Purchase Price Allocation) non è ancora stata completata alla data di autorizzazione alla pubblicazione del presente bilancio consolidato. L'allocazione è stata provvisoriamente imputata ad avviamento per complessivi euro 2.948 mila.

DEFINIZIONE DELL'ALLOCAZIONE DEFINITIVA DEL PREZZO DELLE SOCIETÀ ACQUISITE NELL' ESERCIZIO 2015 E RELATIVO RESTATEMENT

In data 10 luglio 2015 si è perfezionato da parte di Towertel S.p.A. l'acquisto del 100% del capitale sociale di Tecnorad Italia S.p.A., per un prezzo determinato in circa euro 14,8 milioni ed inclusivo di una quota previsionale di earn out pari a euro 0,5 milioni.

In data 24 luglio 2015 è stata deliberata la fusione per incorporazione di Tecnorad Italia in Towertel S.p.A., fusione poi perfezionata in data 30 novembre

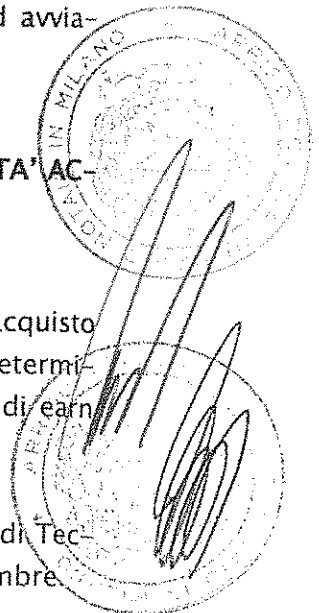

L'allocazione del prezzo di acquisto sulle attività nette acquisite (Purchase Price Allocation), evidenziata in tabella, è stata completata alla data di autorizzazione alla pubblicazione del presente bilancio consolidato.

Attività nette acquisite	Valori di carico dell'impresa acquisita alla data di acquisizione (allocazione provvisoria)	Adeguamento in sede allocazione definitiva	Valori di carico dell'impresa acquisita
Altre attività immateriali	-	14.160	14.160
Attività materiali	3.037	-	3.037
Attività/passività fiscali differite	-	(3.987)	(3.987)
Altre Attività/(passività)	(2.687)	-	(2.687)
Attività/(passività) finanziarie	160	-	160
Totale attività nette acquisite (a)	510	10.173	10.683
Quota competenza azionisti terzi (b)	-	-	-
Totale attività nette acquisite acquisite pro-quota (a-b)	510	10.173	10.683
Totale costo di acquisizione	14.758	-	14.758
Avviamento	14.247	(10.173)	4.074

In data 24 luglio 2015 Towertel S.p.A. ha acquisito il 100% del capitale sociale di DAS Immobiliare S.r.l., il prezzo è stato determinato in circa euro 3,6 milioni ed inclusivo di una quota previsionale di earn out pari a euro 0,2 milioni.

In data 8 settembre 2015 è stata deliberata la fusione per incorporazione di DAS Immobiliare in Towertel S.p.A., fusione poi perfezionata in data 30 novembre.

L'allocazione del prezzo di acquisto sulle attività nette acquisite (Purchase Price Allocation), evidenziata in tabella, è stata completata alla data di autorizzazione alla pubblicazione del presente bilancio consolidato.

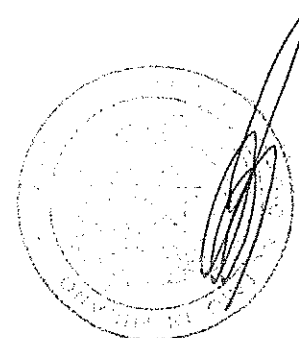

Bilancio consolidato 2016 - Note esplicative

Attività nette acquisite	Valori di carico dell'impresa acquisita alla data di acquisizione (allocazione provvisoria)	Adeguamento in sede allocazione definitiva	Valori di carico dell'impresa acquisita
Altre attività immateriali	-	2.921	2.921
Attività materiali	208	-	208
Attività/passività fiscali differite	-	(822)	(822)
Altre Attività/(passività)	181	-	181
Attività/(passività) finanziarie	15	-	15
Totale attività nette acquisite (a)	404	2.099	2.503
Quota competenza azionisti terzi (b)	-	-	-
Totale attività nette acquisite acquisite pro-quota (a-b)	404	2.099	2.503
Totale costo di acquisizione	3.567	-	3.567
Avviamento	3.163	(2.099)	1.064

Tra il 27 ed il 28 ottobre 2015 Towertel S.p.A. ha acquisito il 100% del capitale sociale di 13 società operanti nella regione Liguria, per un prezzo determinato in complessivi euro 40,8 milioni inclusivo di una quota previsionale di earn out pari a euro 1,6 milioni.

In data 20 novembre 2015 le società sono state fuse per incorporazione in Towertel S.p.A.

L'allocazione del prezzo di acquisto sulle attività nette acquisite (Purchase Price Allocation), evidenziata in tabella, è stata completata alla data di autorizzazione alla pubblicazione del presente bilancio consolidato.

Attività nette acquisite	Valori di carico del gruppo di imprese acquisite alla data di acquisizione (allocazione provvisoria)	Adeguamento in sede allocazione definitiva	Valori di carico dell'impresa acquisita
Altre attività immateriali	-	33.919	33.919
Attività materiali	2.381	-	2.381
Attività/passività fiscali differite	-	(9.534)	(9.534)
Altre Attività/(passività)	(648)	-	(648)
Attività/(passività) finanziarie	2.234	-	2.234
Totale attività nette acquisite (a)	3.967	24.385	28.352
Quota competenza azionisti terzi (b)	-	-	-
Totale attività nette acquisite acquisite pro-quota (a-b)	3.967	24.385	28.352
Totale costo di acquisizione	40.759	-	40.759
Avviamento	36.792	(24.385)	12.407

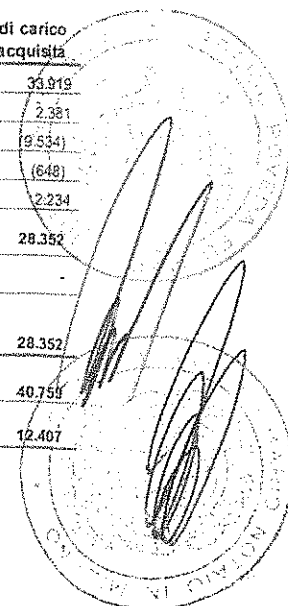

Come previsto dal paragrafo 49 dell'IFRS 3 si è provveduto a ridefinire gli importi comparativi al 31 dicembre 2015, al fine di riflettere gli effetti del processo di allocazione del prezzo alla data di acquisizione. La tabella sottoriportata evidenzia le modifiche apportate ai dati al 31 dicembre 2015.

	31/12/2015	PPA	31/12/2015 RESTATED
ATTIVITA'			
Attività non correnti			
Immobili, impianti e macchinari	200.025		200.025
Aviamento	516.198	(36.657)	479.541
Altre immobilizzazioni immateriali	110.740	50.302	161.042
Partecipazioni in società collegate/a controllo congiunto	-		-
Altre attività finanziarie	830		830
Attività per imposte anticipate	5.051		5.051
TOTALE ATTIVITA' NON CORRENTI	832.844	13.645	846.489
TOTALE ATTIVITA' CORRENTI	142.633		142.633
TOTALE ATTIVITA'	975.477	13.645	989.122

	31/12/2015	PPA	31/12/2015 RESTATED
TOTALE PATRIMONIO NETTO	609.945	(478)	609.467
Passività non correnti			
Treatmento di fine rapporto	11.744		11.744
Passività fiscali differite	42.356	14.124	56.480
Debiti e passività finanziarie	226.977		226.977
Fondi rischi e oneri	4.161		4.161
TOTALE PASSIVITA' NON CORRENTI	285.238	14.124	299.362
TOTALE PASSIVITA' CORRENTI	80.294		80.294
TOTALE PASSIVITA'	365.532	14.124	379.656
TOTALE PASSIVITA' E PATRIMONIO NETTO	975.477	13.645	989.122

L'effetto sul patrimonio netto è riconducibile all'aggiustamento dell'utile dell'esercizio precedente dovuto all'ammortamento di quanto allocato a portafoglio contratti (euro 698 mila) al netto del relativo effetto fiscale (euro 220 mila).

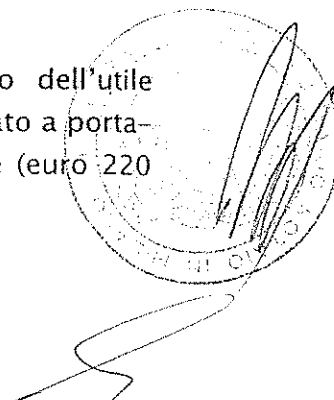

COMMENTI ALLE PRINCIPALI VOCI DELL'ATTIVO

6. ATTIVITA' NON CORRENTI

Di seguito si riportano i prospetti di movimentazione relativi agli ultimi due esercizi per il costo originario, i fondi ammortamento e svalutazione ed il valore netto delle principali poste di bilancio relative alle attività non correnti.

6.1 Immobili, impianti e macchinari

COSTO ORIGINARIO	Terreni e fabbricati	Postazioni trasmissive	Impianti e macchinari	Attrezzature industriali e commerciali	Altri beni	Immobilitazioni materiali in corso e accenti	Totale
Saldo iniziale 01/01/2015	49.668	161.187	249.221	43.913	26.015	12.100	542.104
Variazioni area di consolidamento	1.593	9.100	13	1	-	43	10.752
Riclassifiche	-	54	-	-	-	(269)	(215)
Altri movimenti	36	1.545	4.681	415	766	(7.443)	-
Acquisizioni	2.864	1.439	11.830	419	437	12.609	29.598
Disinvestimenti	(52)	(237)	(1.671)	(72)	(126)	(21)	(2.179)
Svalutazioni	-	-	-	-	-	-	-
Saldo finale 31/12/2015	54.108	173.087	264.076	44.676	27.092	17.019	580.058
Variazioni area di consolidamento	259	4.338	999	26	33	15	5.670
Riclassifiche	(1.967)	-	-	-	-	(296)	(2.263)
Altri movimenti	108	684	5.292	310	463	(6.838)	18
Acquisizioni	421	733	5.948	536	417	8.740	16.795
Disinvestimenti	(1.070)	(350)	(2.493)	(130)	(326)	(27)	(4.396)
Svalutazioni	(19)	-	-	-	-	-	(19)
Saldo finale 31/12/2016	51.840	178.492	273.822	45.416	27.679	18.612	595.863

FONDI AMMORTAMENTO E SVALUTAZIONE	Terreni e fabbricati	Postazioni trasmissive	Impianti e macchinari	Attrezzature industriali e commerciali	Altri beni	Immobilitazioni materiali in corso e accenti	Totale
Saldo iniziale 01/01/2015	19.073	85.249	184.278	34.653	21.966	-	345.219
Variazioni area di consolidamento	47	5.072	6	1	-	-	5.126
Riclassifiche	-	26	17	1	-	(18)	26
Altri movimenti	-	-	-	-	-	-	-
Disinvestimenti	(52)	(231)	(1.649)	(72)	(118)	-	(2.122)
Ammortamenti	1.205	6.683	19.331	2.731	1.695	-	31.645
Svalutazioni	-	140	-	-	-	-	140
Saldo finale 31/12/2015	20.273	96.940	201.963	37.314	23.543	(18)	380.034
Variazioni area di consolidamento	-	1.698	216	24	22	-	1.960
Riclassifiche	12	-	(14)	-	2	-	0
Altri movimenti	-	-	-	-	-	18	18
Disinvestimenti	(675)	(330)	(2.442)	(123)	(318)	-	(3.886)
Ammortamenti	930	7.004	17.628	2.391	1.553	-	29.506
Svalutazioni	-	141	9	-	-	-	150
Saldo finale 31/12/2016	20.540	105.445	217.380	39.606	24.802	-	407.772

SALDO NETTO	Terreni e fabbricati	Postazioni trasmissive	Impianti e macchinari	Attrezzature industriali e commerciali	Altri beni	Immobilizzazioni materiali in corso e acconti	Totale
Saldo iniziale 01/01/2015	30.595	75.938	64.943	9.260	4.049	12.100	196.885
Variazioni area di consolidamento	1.546	4.028	9	-	-	43	5.626
Riclassifiche	-	28	(17)	(1)	-	(251)	(242)
Altri movimenti	36	1.545	4.881	415	766	(7.443)	-
Acquisizioni	2.864	1.439	11.830	419	437	12.609	29.598
Disinvestimenti	-	(6)	(22)	-	(8)	(21)	(57)
Ammortamenti	(1.205)	(6.683)	(19.331)	(2.731)	(1.695)	-	(31.645)
Svalutazioni	-	(140)	-	-	-	-	(140)
Saldo finale 31/12/2015	33.835	76.147	62.093	7.362	3.550	17.037	200.025
Variazioni area di consolidamento	259	2.640	783	2	11	15	3.710
Riclassifiche	(1.979)	-	14	-	(2)	(296)	(2.263)
Altri movimenti	108	684	5.292	310	463	(6.857)	-
Acquisizioni	421	733	5.948	536	417	8.740	16.793
Disinvestimenti	(395)	(12)	(51)	(7)	(8)	(27)	(499)
Ammortamenti	(930)	(7.004)	(17.628)	(2.391)	(1.553)	-	(29.506)
Svalutazioni	(19)	(141)	(9)	-	-	-	(169)
Saldo finale 31/12/2016	31.300	73.047	56.442	5.812	2.878	18.612	188.091

Le principali variazioni del periodo sono relative a:

- Incrementi di immobilizzazioni in corso ed acconti per euro 8.740 mila riconducibili per euro 7.458 mila a tralicci ed infrastrutture rientranti nelle voce Postazioni trasmissive e impiantistica ed apparati relativi alle postazioni rientranti nella voce Impianti, Macchinari e Attrezzature Industriali e commerciali (di cui euro 507 mila per impiantistica relativa alla realizzazione della rete per il Gruppo Cairo Communication) e per euro 1.282 mila allo sviluppo e realizzazione della rete di trasmissione di Nettrotter S.r.l.;
- Incrementi della voce Postazioni Trasmissive per euro 4.057 mila riconducibili per euro 1.417 mila all'acquisto e costruzione di postazioni e per euro 2.640 mila alla variazione dell'area di consolidamento determinata dalle acquisizioni descritte al paragrafo 5 Aggregazioni d'impresa;
- Incrementi della voce Terreni e Fabbricati per euro 788 mila riconducibili per euro 529 mila all'acquisto di terreni su cui insistono le postazioni e per euro 259 mila alla variazione dell'area di consolidamento determinata dalle acquisizioni descritte al paragrafo 5 Aggregazioni d'impresa;

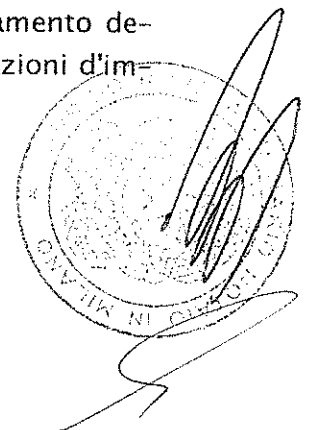

- Incrementi della voce Impianti e macchinari per euro 12.037 mila riconducibili per euro 5.292 mila a giroconti di immobilizzazioni in corso relative ad anni precedenti ultimate nel corso dell'esercizio, per euro 5.948 mila all'acquisto dell'impiantistica su postazioni (di cui euro 4.213 mila per impiantistica relativa alla realizzazione della rete per il Gruppo Cairo Communication inclusivi dei costi del personale dedicati al progetto per euro 673 mila).

Le svalutazioni operate nel corso dell'esercizio riguardano principalmente Postazioni trasmissive non più utilizzate ed in corso di dismissione.

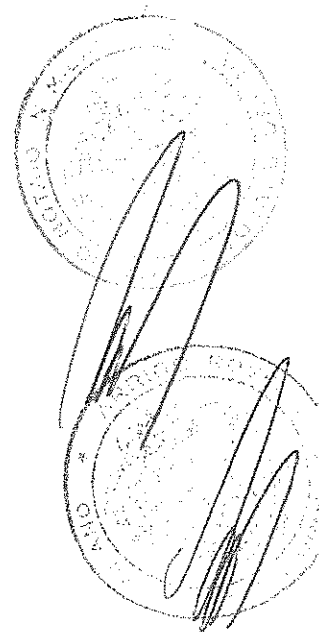

6.2 Avviamento

	Totale
Saldo iniziale 01/01/2015	461.996
Variazioni area di consolidamento	54.201
Riclassifica	-
Altri movimenti	1
Incrementi	-
Disinvestimenti	-
(Svalutazioni)	-
Saldo finale 31/12/2015	516.198
Definizione PPA su Acquisizioni 2015	(36.657)
Saldo Netto Finale 31/12/2015	479.541
Variazioni area di consolidamento	24.232
Riclassifica	-
Altri movimenti	6
Incrementi	-
Decrementi	-
(Svalutazioni)	-
Saldo Netto Finale 31/12/2016	503.779

Si segnala che dall'effettuazione del processo di Purchase Price Allocation, come previsto dall'IFRS 3, relativo alle società acquisite nel corso dell'esercizio 2015 già descritte al paragrafo 5 Aggregazioni d'Impresa, si è determinato al 31 dicembre 2015 un decremento dell'avviamento per euro 36.657 mila dovuto all'allocazione per euro 50.302 mila a Portafoglio contratti e clienti che ha di conseguenza generato un incremento di Imposte differite per euro 14.124 mila mila con contropartita un incremento dell'avviamento di pari importo.

L'incremento dell'avviamento nell'esercizio 2016 riconducibile alla variazione dell'area di consolidamento pari a euro 24.232 mila, è determinato:

- per euro 553 mila dall'allocazione di parte del corrispettivo per l'acquisizione di Fotress Italia S.r.l.;
- per euro 2.203 mila dall'allocazione di parte del corrispettivo per l'acquisizione di Sa Oghe T.C. S.r.l.;
- per euro 497 mila dall'allocazione di parte del corrispettivo per l'acquisizione di Giardino De Sanctis S.r.l.;
- per euro 972 mila dall'allocazione di parte del corrispettivo per l'acquisizione di Saga S.r.l.;
- per euro 318 mila dall'allocazione di parte del corrispettivo per l'acquisizione di Vip Electronics S.r.l.;

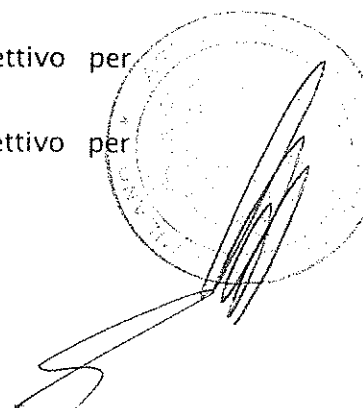

- per euro 16.741 mila dall'allocazione provvisoria di parte del corrispettivo per l'acquisizione di Società Bresciana Telecomunicazioni S.r.l. e BT S.r.l.;
- per euro 2.948 mila dall'allocazione provvisoria di parte del corrispettivo per l'acquisizione di FP Tower S.r.l.

Con riferimento alle sopracitate acquisizioni di Società Bresciana Telecomunicazioni S.r.l., BT S.r.l. e FP Tower S.r.l., come previsto dall'IFRS 3, entro dodici mesi dalla data di acquisizione sarà effettuata un'analisi specifica del corrispettivo pagato al fine di determinare il fair value delle attività nette acquisite e delle passività assunte. Se al termine del periodo di valutazione verranno identificate attività materiali e immateriali a vita definita, si effettuerà la rettifica degli importi provvisori rilevati in sede di acquisizione con effetto retroattivo alla data di acquisizione.

Al 31 dicembre 2016 l'avviamento è stato sottoposto ad impairment test come richiesto dello IAS 36.

Tale valutazione è stata svolta a livello dell'unità generatrice di flussi finanziari (Cash Generating Unit - CGU) "Tower", alla quale il valore dell'avviamento è imputato, sulla base dei piani pluriennali approvati dal Consiglio di amministrazione.

Il tasso utilizzato per attualizzare i flussi di cassa futuri è stato determinato calcolando il costo medio ponderato del capitale tenuto conto della struttura finanziaria target di società comparabili, della valutazione corrente di mercato del costo del denaro per il periodo di piano considerato e assumendo come rendimento dei titoli privi di rischio (risk free rate) il rendimento medio annuo dei titoli decennali del debito pubblico italiano e un premio per il rischio azionario di lungo periodo pari al 5,69%.

Tali valutazioni sono state condotte utilizzando un tasso di attualizzazione base pari al costo medio ponderato del capitale al netto delle imposte del 5,13% mentre il tasso di crescita utilizzato per estrapolare i flussi finanziari oltre l'orizzonte di pianificazione è stato assunto pari al 1,1%, coincidente con il tasso medio di inflazione atteso nel periodo.

Tali valutazioni hanno confermato la recuperabilità dei valori di carico oggetto di impairment della CGU. Per la valutazione in precedenza sintetizzata, sono state condotte anche analisi di sensitività operate rispetto ai parametri finanziari adottati nella determinazione del value in use, facendo oscillare il tasso di attualizzazione in un range compreso tra +/-20% rispetto al dato base e il tas-

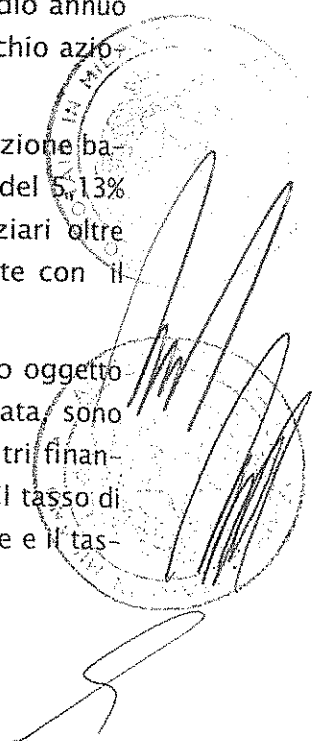

so di crescita in perpetuo in un range 0/2%. Tutte le analisi di sensitività hanno confermato un valore recuperabile della CGU superiore al valore contabile.

Si evidenzia che il WACC che rende il value in use della CGU pari al valore contabile è pari al 12,1%, considerando un tasso di crescita per estrapolare i flussi finanziari oltre l'orizzonte di pianificazione pari all'1,1%.

A parità di tassi, la riduzione dell'EBITDA di piano e del valore terminale che rende il value in use della CGU pari al valore contabile è pari al 58,8%.

6.3 Altre immobilizzazioni immateriali

COSTO ORIGINARIO	Dritti di brevetto ind.e dell'ingegno	Portafoglio Contratti e Clienti	Marchi	Concessioni	Immobilizzazioni immateriali in corso e acconti	Altre immobilizzazioni immateriali	Totale
Saldo iniziale 01/01/2015	9.659	138.931	-	12.241	42	7.575	168.448
Variazioni area di consolidamento	-	-	-	-	-	-	-
Riclassifiche	269	-	-	-	-	(54)	215
Altri movimenti	5	-	-	-	(5)	-	-
Acquisizioni	200	-	1	910	460	-	1.571
Disinvestimenti	-	-	-	-	-	-	-
Saldo finale 31/12/2015	10.133	138.931	1	13.151	487	7.521	170.234
Definizione PPA su Acquisizioni 2015	-	51.000	-	-	-	-	51.000
Saldo finale 31/12/2015	10.133	189.931	1	13.151	487	7.521	221.234
Variazioni area di consolidamento	119	13.504	-	-	-	19	13.642
Riclassifiche	296	1.967	-	-	-	-	2.263
Altri movimenti	398	-	-	5	(403)	(7.500)	(7.500)
Acquisizioni	300	10.300	-	2	72	-	10.674
Disinvestimenti	-	-	-	-	-	(21)	(21)
Saldo finale 31/12/2016	11.246	215.702	1	13.158	166	19	240.282

FONDI AMMORTAMENTO E SVALUTAZIONE	Dritti di brevetto ind.e dell'ingegno	Portafoglio Contratti e Clienti	Marchi	Concessioni	Immobilizzazioni immateriali in corso e acconti	Altre immobilizzazioni immateriali	Totale
Saldo iniziale 01/01/2015	9.250	31.020	-	4.325	-	7.536	52.131
Variazioni area di consolidamento	-	-	-	-	-	-	-
Riclassifiche	-	-	-	-	-	(26)	(26)
Altri movimenti	-	-	-	-	-	-	-
Disinvestimenti	-	-	-	-	-	-	-
Ammortamenti	367	6.160	-	858	-	3	7.388
(Svalutazioni)/Ripristini	-	-	-	-	-	-	-
Saldo finale 31/12/2015	9.617	37.180	-	5.183	-	7.513	59.493
Definizione PPA su Acquisizioni 2015	-	698	-	-	-	-	698
Saldo finale 31/12/2015	9.617	37.878	-	5.183	-	7.513	60.191
Variazioni area di consolidamento	105	-	-	-	-	-	105
Riclassifiche	-	-	-	-	-	-	-
Altri movimenti	-	-	-	-	-	(7.500)	(7.500)
Disinvestimenti	-	-	-	-	-	(13)	(13)
Ammortamenti	699	9.679	-	920	-	3	11.301
(Svalutazioni)/Ripristini	-	-	-	-	-	-	-
Saldo finale 31/12/2016	10.421	47.557	-	6.103	-	3	64.084

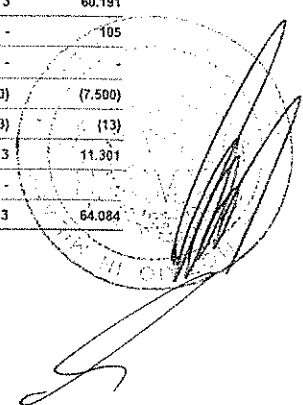

SALDO NETTO	Diritti di brevetto ind. e dell'ingegno	Portafoglio Contratti e Clienti	Marchi	Concessioni	Immobilizzazioni immateriali in corso e accenti	Altre immobilizzazioni immateriali	Totale
Saldo iniziale 01/01/2015	409	107.911	-	7.916	42	39	116.317
Variazioni area di consolidamento	-	-	-	-	-	-	-
Riclassifiche	269	-	-	-	-	(26)	241
Altri movimenti	5	-	-	-	(5)	-	-
Acquisizioni	200	-	1	910	460	-	1.571
Disinvestimenti	-	-	-	-	-	-	-
Ammortamenti	(367)	(6.180)	-	(858)	-	(3)	(7.388)
(Svalutazioni) / Ripristini	-	-	-	-	-	-	-
Saldo finale 31/12/2015	515	101.751	1	7.968	497	8	116.749
Definizione PPA su Acquisizioni 2015	-	50.302	-	-	-	-	50.302
Saldo finale 31/12/2015	515	152.053	1	7.968	497	8	161.042
Variazioni area di consolidamento	14	13.504	-	-	-	19	13.537
Riclassifiche	296	1.987	-	-	-	-	2.263
Altri movimenti	398	-	-	5	(403)	-	-
Acquisizioni	300	10.300	-	2	72	-	10.676
Disinvestimenti	-	-	-	-	-	(8)	(8)
Ammortamenti	(699)	(9.679)	-	(920)	-	(3)	(11.302)
(Svalutazioni) / Ripristini	-	-	-	-	-	-	-
Saldo finale 31/12/2016	824	168.145	1	7.055	166	16	178.207

Si segnala che dall'effettuazione del processo di Purchase Price Allocation, come previsto dall'IFRS3, si sono determinati i seguenti effetti:

- un incremento per euro 50.302 mila della voce Portafoglio contratti e clienti relativo alle società acquisite nel corso dell'esercizio 2015 descritte al paragrafo 5 Aggregazioni d'Impresa, con effetto sulle poste di bilancio al 31 dicembre 2015 (restatement);
- un incremento per euro 13.504 mila della voce Portafoglio contratti e clienti relativo alle società acquisite nel corso dell'esercizio 2016 descritte al paragrafo 5 Aggregazioni d'Impresa.

Si evidenzia inoltre un incremento per euro 10.300 mila della voce Portafoglio contratti e clienti relativo ad asset acquisiti nel corso dell'esercizio 2016.

L'incremento della voce Diritti di brevetto e dell'ingegno è riconducibile per euro 777 mila al progetto di gestione "in house" dei principali sistemi informativi e delle relative licenze, per euro 122 mila relativi all'ampliamento del sistema di Telecontrollo Auge legato alla realizzazione della rete per il Gruppo Cairo Communication e per il restante allo sviluppo del nuovo sistema denominato "Banca Dati Postazioni".

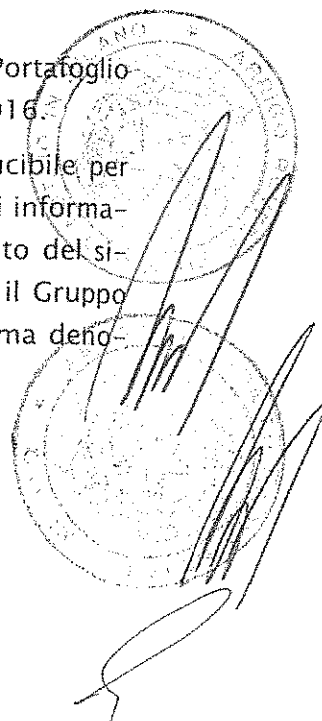

6.4 Partecipazioni in società collegate

Nel prospetto seguente sono riepilogate le quote detenute sulla base delle percentuali di possesso ed i valori di carico delle partecipazioni nei due esercizi di riferimento.

	31/12/2016		31/12/2015	
	quota di possesso	valore di carico	quota di possesso	valore di carico
Società Funive della Maddalena S.p.A.	30,99%	713	-	-
Totale		713		-

In data 30 novembre EIT Radio S.r.l., acquisendo la totalità del capitale sociale di Società Bresciana Telecomunicazioni S.r.l. poi incorporata nell'acquirente il 20 dicembre, ha acquisito, in via indiretta, il 30,99% del capitale di Società Funive della Maddalena S.p.A.

6.5 Altre attività finanziarie

	31/12/2016	31/12/2015
Altre Partecipazioni	57	46
Depositi Cauzionali e Altre Attività finanziarie	889	784
Totale	946	830

La voce Depositi cauzionali e Altre Attività Finanziarie accoglie le caparre versate a fronte di contratti di locazione passiva dei terreni su cui insistono le Postazioni trasmissive ed i corrispettivi corrisposti per le opzioni di acquisto aventi ad oggetto le quote rappresentative della totalità del capitale sociale delle Società Segit S.r.l. (euro 60 mila), Artel S.r.l. (euro 40 mila), Mantignana (euro 60 mila).

La voce Altre Partecipazione accoglie le quote partecipative nel Consorzio Vedetta e Consorzio Cefriel nonché due partecipazioni minoritarie nel capitale di Banca Valsabbina e Credito Cooperativo di Brescia in capo a Società Bresciana Telecomunicazioni S.r.l. prima dell'acquisizione.

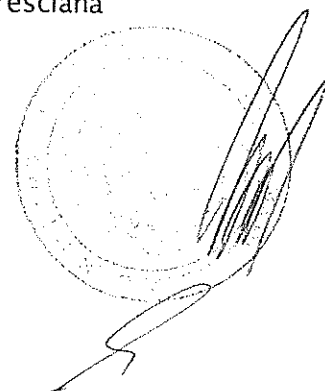

6.6 Attività per imposte anticipate e passività fiscali differite

	31/12/2016	31/12/2015
Imposte anticipate	5.940	5.051
Imposte differite passive	(56.567)	(56.480)
Posizione netta	(50.627)	(51.429)

I prospetti seguenti evidenziano separatamente per attività e passività la movimentazione relativa ai due esercizi di imposte anticipate e differite.

Si segnala che sono imputate direttamente al patrimonio netto le attività e le passività fiscali relative alle valutazioni attuariali dei piani a benefici definiti e che non vi sono attività per imposte anticipate non iscritte a bilancio.

ATTIVITA' PER IMPOSTE ANTICIPATE	Saldo al 1/1	(Addebiti)/ accrediti a Conto Economico	(Addebiti)/ accrediti a Patrimonio Netto	Aggregazioni di impresa/ Variazione area di consolidamento	Altri movimenti	Saldo al 31/12
Esercizio 2015	6.334	(1.202)	(103)	-	22	5.051
Esercizio 2016	5.051	588	198	103	-	5.940

PASSIVITA' PER IMPOSTE DIFFERITE	Saldo al 1/1	(Addebiti)/ accrediti a Conto Economico	(Addebiti)/ accrediti a Patrimonio Netto	Aggregazioni di impresa/ Variazione area di consolidamento	Altri movimenti	Saldo al 31/12
Esercizio 2015	(48.465)	6.259	-	(14.124)	(150)	(56.480)
Esercizio 2016	(56.480)	3.693	-	(3.780)	-	(56.567)

La voce Imposte anticipate, pari a euro 5.940 mila, corrisponde al saldo patrimoniale relativo al credito per imposte anticipate determinato sulla base delle differenze temporanee tra i valori patrimoniali iscritti in bilancio ed i corrispondenti valori riconosciuti ai fini fiscali.

La voce Imposte differite, pari a euro 56.567 mila, corrisponde al saldo patrimoniale relativo al debito per imposte differite determinato sulla base delle differenze temporanee tra i valori patrimoniali iscritti in bilancio ed i corrispondenti valori riconosciuti ai fini fiscali. L'incremento pari a euro 3.780 mila delle imposte differite da variazione area di consolidamento accoglie la rilevazione dell'effetto fiscale dell'allocatione a Portafoglio contratti e clienti di parte del corrispettivo relativamente alle società acquisite nel corso dell'esercizio

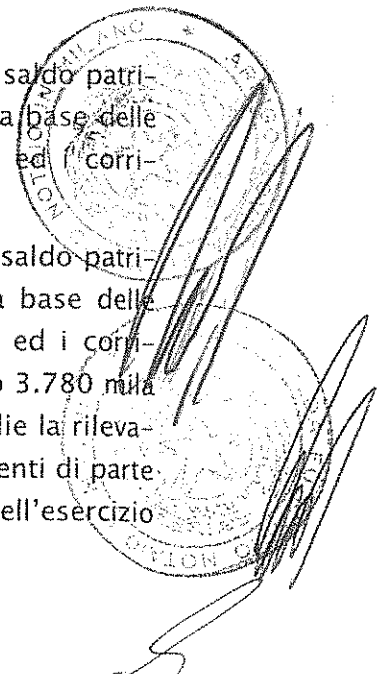

2016 per le quali è stata completata l'allocazione del prezzo sulle attività nette acquisite (Purchase Price Allocation) come meglio descritto al paragrafo 5 Aggregazioni d'impresa.

La Variazione area di consolidamento per l'esercizio 2015 accoglie la rilevazione dell'effetto fiscale dell'allocazione a Portafoglio contratti e clienti di parte del corrispettivo delle società acquisite nel periodo.

Di seguito si riporta il dettaglio della composizione delle differenze temporanee che hanno originato attività per imposte anticipate e passività per imposte differite.

	Differenze temporanee	Effetto fiscale 31/12/2016	Differenze temporanee	Effetto fiscale 31/12/2015
Attività per imposte anticipate per:				
Immobilizzazioni materiali	755	211	630	160
Fondo svalutazione crediti	10.184	2.444	7.324	1.757
Fondi rischi e oneri	3.518	951	2.971	847
Fondo trattamento di fine rapporto	5.523	1.326	4.698	1.292
Rimanenze	2.911	812	3.014	841
Altre differenze temporanee	768	196	579	154
TOTALE	23.659	5.940	19.216	5.051

Si segnala tra le componenti più significative delle imposte anticipate l'effetto fiscale relativo al Fondo svalutazione crediti per un importo pari a euro 2.444 mila, l'effetto relativo al Fondo rischi ed oneri per un importo pari a euro 951 mila derivante dal Fondo di ripristino delle Postazioni trasmissive e da accantonamenti per rischi contrattuali e l'effetto relativo alla svalutazione delle rimanenze per un importo pari a euro 812 mila.

	Differenze temporanee	Effetto fiscale 31/12/2016	Differenze temporanee	Effetto fiscale 31/12/2015
Passività per imposte differite per:				
Immobilizzazioni materiali	19.717	5.396	21.556	5.973
Immobilizzazioni immateriali	179.206	49.998	170.533	47.878
Fondo trattamento di fine rapporto	4.038	1.110	3.875	1.066
Altre differenze temporanee	261	63	4.915	1.563
TOTALE	203.222	56.567	200.879	56.480

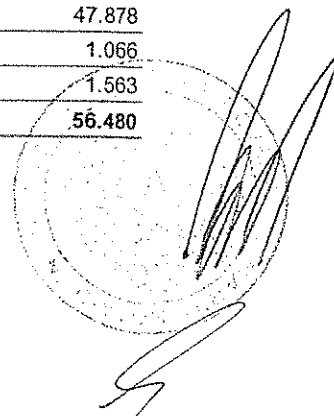

Si segnala tra le componenti più significative delle imposte differite l'effetto fiscale per un importo pari a euro 49.998 mila principalmente riconducibile al Portafoglio contratti e clienti iscritto tra le Immobilizzazioni immateriali e l'effetto relativo all'allocazione dei plusvalori generati dalle acquisizioni effettuate in esercizi precedenti per euro 5.396 mila.

7. ATTIVITA' CORRENTI

7.1 Rimanenze

La voce in oggetto alla fine del periodo è così composta:

	Saldo al 31/12/2016	Saldo al 31/12/2015
Materie prime, sussidiarie e di consumo	6.037	5.916
Merci	26	-
Prodotti finiti	-	-
Totale	6.063	5.916
Fondo svalutazione materie prime, sussidiarie, di consumo	(2.911)	(3.014)
Fondo svalutazione prodotti finiti	-	-
Rimanenze nette	3.152	2.902

Di seguito si riporta la movimentazione del Fondo svalutazione magazzino nel corso dell'esercizio.

	Valore al 31/12/2015	variazione area di consolidamento	di Accantonamenti	Utilizzi	Altri movimenti	Valore al 31/12/2016
Fondo svalutazione materie prime	(3.014)	-	(54)	157	-	(2.911)
Totale	(3.014)	-	(54)	157	-	(2.911)

Le Materie prime, sussidiarie e di consumo per un valore netto pari a euro 3.126 mila comprendono componenti di ricambio ed accessori per la manutenzione ed installazione di impianti trasmissivi.

Il Fondo svalutazione materie prime per un importo pari a euro 2.911 mila riguarda i materiali a lento rigiro per i quali, dopo un'analisi degli indici di rota-

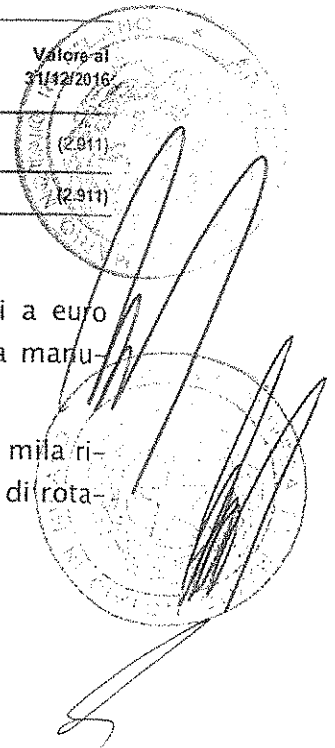

zione, si è provveduto ad una riduzione di valore in funzione del loro presumibile valore di mercato.

- Il predetto fondo nel corso dell'esercizio si è incrementato per accantonamenti per un valore di euro 54 mila e decrementato a seguito di rottamazione di componenti di ricambio, interamente svalutati, per euro 157 mila.

7.2 Crediti commerciali

I crediti commerciali sono così composti:

	Saldo al 31/12/2016		Saldo al 31/12/2015	
	Totale	Scadenza entro l'anno	Totale	Scadenza entro l'anno
Crediti verso clienti	30.304	27.425	25.430	21.762
Crediti verso parti correlate	1.028	1.028	687	687
Totale	31.332	28.453	26.117	22.449

I crediti commerciali sono esposti al netto del Fondo svalutazione crediti per un valore pari a euro 9.584 mila.

Di seguito si espone la movimentazione del Fondo svalutazione crediti nell'esercizio.

	Valore al 31/12/2015	Accantonamenti	Utilizzi	Altri Movimenti	Valore al 31/12/2016
Fondo svalutazione crediti	6.524	3.111	(55)	4	9.584

Nel corso dell'esercizio 2016 si è provveduto a contabilizzare un ulteriore accantonamento pari a euro 3.111 mila al fine riflettere il valore di presumibile realizzo dei crediti.

Per il dettaglio per tipologia, classe di rischio, concentrazione e scadenza dei crediti commerciali si rimanda alla successiva nota 13.

Per il dettaglio dei crediti verso parti correlate si rimanda alla successiva nota 15 (rapporti con parti correlate).

I crediti con scadenza oltre l'anno sono pari a euro 2.879 mila e si riferiscono principalmente ad una dilazione concessa ai clienti Prima TV S.p.A. e Fantasy Way S.r.l.



7.3 Crediti tributari

La voce Crediti tributari per un importo pari a euro 6 mila accoglie il credito netto per Irap al 31 dicembre 2016 di EIT Radio S.r.l..

7.4 Altri crediti e attività correnti

	31/12/2016	31/12/2015
Crediti verso altri	4.836	4.650
Ratei e risconti	6.239	4.425
Totale	11.075	9.075

La voce Crediti verso altri, esposta al netto di svalutazioni pari a euro 1.468 mila, si è decrementata rispetto al precedente esercizio principalmente a fronte di un minor credito IVA per euro 848 mila mentre si è incrementata per euro 1.084 mila principalmente a fronte della variazione dell'area di consolidamento riconducibile all'acquisizioni effettuate nel corso dell'esercizio 2016.

La predetta voce comprende principalmente:

- Crediti verso Erario per IVA per un importo pari a euro 1.731 mila;
- Altri Crediti verso Erario pari a euro 441 mila principalmente riconducibili a crediti IRES relativi alle istanze di rimborso ex DL 185/2008 e DL 201/2011 per complessivi euro 340 mila, a crediti IVA di esercizi pregressi per euro 59 mila, ad altri crediti per euro 42 mila.
- Anticipi a fornitori per euro 527 mila;
- Anticipi a dipendenti per trasferte per euro 202 mila;
- Altri crediti diversi per un importo pari a euro 1.934 mila di cui euro 641 mila relativi all'acquisizione di Società Bresciana Telecomunicazioni S.r.l. sorti prima dell'acquisizione della società stessa.

La voce Ratei e Risconti si è incrementata rispetto al precedente esercizio essenzialmente a fronte della variazione dell'area di consolidamento.

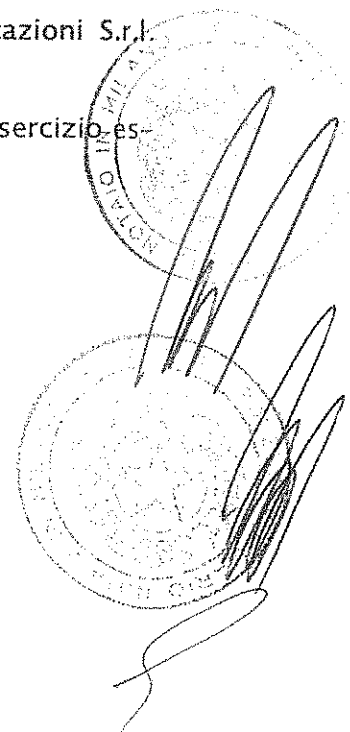

7.5 Disponibilità liquide e mezzi equivalenti

Tale voce risulta così composta:

	31/12/2016	31/12/2015
Denaro e valori in cassa	13	32
Disponibilità liquide e mezzi equivalenti	93.975	103.429
Totale	93.988	103.461

La voce Denaro e valori in cassa rappresenta le giacenze detenute alla data di riferimento presso i fondi cassa della sede centrale e delle sedi regionali.

La voce Disponibilità liquide e mezzi equivalenti è costituita dai saldi attivi dei conti correnti bancari delle società del Gruppo.

Per l'analisi delle variazioni delle disponibilità liquide si rimanda al prospetto di Rendiconto finanziario consolidato.

11/12/2016

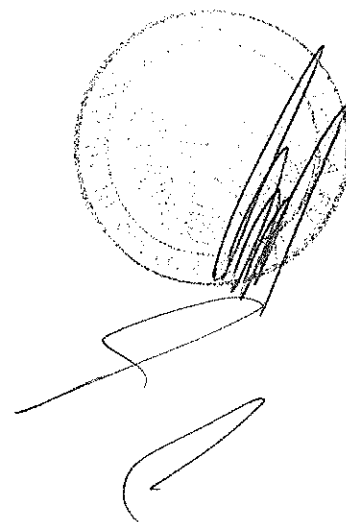
A circular stamp is partially visible, overlaid with a handwritten signature in black ink. The signature consists of several fluid, connected strokes.

COMMENTI ALLE PRINCIPALI VOCI DEL PASSIVO

8. PATRIMONIO NETTO

8.1 Capitale sociale

Al 31 dicembre 2016 il capitale sociale del Gruppo, coincidente con quello della Capogruppo, è interamente sottoscritto e versato e risulta costituito da n° 28.262.377 azioni ordinarie da nominali 0,10 euro cadauna per un controvalore di euro 2.826 mila.

Nessuna variazione è intervenuta nel corso dell'esercizio.

8.2 Riserva da sovrapprezzo azioni

Al 31 dicembre 2016 la Riserva sovrapprezzo ammonta a euro 194.220 mila.

Nessuna variazione è intervenuta nel corso dell'esercizio.

8.3 Azioni proprie

Tale voce accoglie azioni di El Towers S.p.A. acquistate di tempo in tempo in forza delle delibere dell'Assemblea Ordinaria degli Azionisti. Da ultimo l'Assemblea, con delibera del 21 aprile 2016, ha autorizzato il Consiglio di Amministrazione ad acquistare azioni della Società sino al numero massimo consentito dalla legge. Tale delega è valevole fino ad approvazione del bilancio al 31 dicembre 2016. In esecuzione di tale delibera, il Consiglio di Amministrazione, in data 26 luglio 2016, ha deliberato l'adozione di un programma di acquisto avente ad oggetto massime n. 1.413.119 azioni proprie, pari al 5% del capitale sociale (di seguito il "Programma"). Il Programma, che ha avuto inizio nel corso del mese di settembre 2016, è finalizzato all'acquisto di azioni proprie, direttamente e/o tramite intermediari abilitati, per la costituzione di un c.d. "magazzino titoli" affinché la Società possa conservare e disporre delle azioni per l'eventuale impiego delle stesse come corrispettivo in operazioni straordinarie, anche di scambio di partecipazioni, con altri soggetti nell'ambito di operazioni di interesse della Società.



	Esercizio 2016		Esercizio 2015	
	Numero	Valore a bilancio	Numero	Valore a bilancio
Saldo Iniziale	62.526	1.845	62.526	1.845
Aumenti	350.907	15.614	-	-
Diminuzioni	-	-	-	-
Variazione area di consolidamento	-	-	-	-
Saldo finale	413.433	17.459	62.526	1.845

Alla data di inizio del Programma, la Società possedeva n. 62.526 azioni proprie pari allo 0,22% del capitale sociale. Nel corso dell'esercizio 2016, in attuazione del Programma, la Società ha acquistato n. 350.907 azioni proprie pari all'1,24 % del capitale sociale.

8.4 Altre riserve

Al 31 dicembre 2016 la voce Altre Riserve ammonta a euro 408.490 mila (euro 360.551 mila al 31 dicembre 2015).

La voce si è movimentata nel corso dell'esercizio in ragione della destinazione del risultato d'esercizio come da delibera assembleare del 21 aprile 2016.

Si segnala infine la movimentazione per euro 68 mila a seguito della scadenza di un piano di stock option non più esercitabile.

8.5 Riserve da valutazione

	31/12/2016	31/12/2015
Piani di Stock Option	-	68
Utili/(Perdite) attuariali	(3.076)	(2.448)
Totale	(3.076)	(2.380)

Il seguente prospetto illustra le movimentazioni intervenute nel corso dell'esercizio per tali riserve:

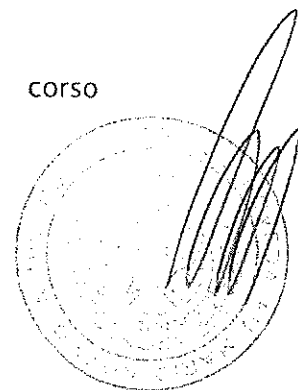

Bilancio consolidato 2016 - Note esplicative

Riserve da valutazione	Saldo al 1/1	Incrementi/ (Decrementi)	Trasferimenti al Conto Economico	Rettifica del valore iniziale dell'elemento coperto	Variazioni di Fair Value	Imposte differite	Saldo al 31/12
Piani di stock option	68	(68)	-	-	-	-	-
Utili/(perdite) attuariali su Piani a benefici definiti	(2.448)	(825)	-	-	-	197	(3.076)
Totale	(2.380)	(893)	-	-	-	197	(3.076)

La Riserva per Piani di Stock Option è stata azzerata a seguito della scadenza di un piano di stock option triennale, non più esercitabile, assegnato da Mediaset S.p.A. nell'esercizio 2010 per la quota relativa ai dipendenti del Gruppo El Towers.

La Riserva da valutazione di utili e perdite attuariali con un saldo negativo pari a euro 3.076 mila, accoglie le componenti attuariali relative alla valutazione dei piani a benefici definiti, imputate direttamente a patrimonio netto.

8.6 Utili (perdite) esercizi precedenti

	31/12/2016	31/12/2015
Utili (perdite) esercizi precedenti	8.309	8.764
Totale	8.309	8.764

La voce si è decrementata nel corso dell'esercizio 2016 a seguito della destinazione dell'utile dell'esercizio 2015 mentre si è incrementata per euro 124 mila a seguito degli effetti a conto economico della contabilizzazione ai sensi dello IAS 17 di due leasing finanziari in capo a Società Bresciana Telecomunicazioni S.r.l. e BT s.r.l. già in essere alla data di acquisizione.

8.7 Utili (perdite) dell'esercizio

La voce accoglie il risultato netto dell'esercizio pari ad euro 44.467 mila.

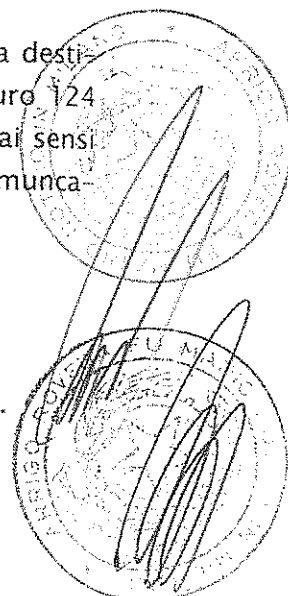

9 PASSIVITA' NON CORRENTI

9.1 Trattamento di fine rapporto

I benefici a favore dei dipendenti che, secondo la disciplina italiana, rientrano nel trattamento di fine rapporto (TFR) sono considerati dallo IAS 19 come benefici successivi al rapporto di lavoro la cui rilevazione in bilancio deve avvenire attraverso l'utilizzo di metodologie attuariali.

La procedura per la determinazione dell'obbligazione del Gruppo nei confronti dei dipendenti è stata svolta da un attuario indipendente secondo le seguenti fasi:

- Proiezione del TFR già maturato alla data di valutazione fino all'istante aleatorio di risoluzione del rapporto di lavoro o di liquidazione parziale delle somme maturate a titolo di anticipazione del TFR.
- Attualizzazione, alla data di valutazione, dei flussi di cassa attesi che il Gruppo riconoscerà in futuro ai propri dipendenti.
- Riproporzionamento delle prestazioni attualizzate in base all'anzianità maturata alla data di valutazione rispetto all'anzianità attesa all'istante aleatorio di liquidazione da parte del Gruppo.

La valutazione del TFR secondo lo IAS 19 è stata effettuata "ad personam" e a popolazione chiusa, ovvero sono stati effettuati calcoli analitici su ciascun dipendente presente alla data di valutazione nel Gruppo, senza tenere conto dei futuri ingressi in azienda.

Il modello di valutazione attuariale si fonda sulle cosiddette basi tecniche, che costituiscono le ipotesi di natura demografica ed economico-finanziaria relative ai parametri coinvolti nel calcolo. In sintesi, le assunzioni adottate sono state le seguenti:

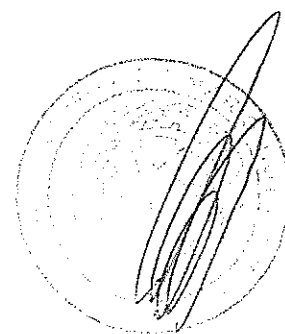

TFR - IPOTESI DEMOGRAFICHE - ECONOMICO/FINANZIARIE

Ipotesi demografiche

Probabilità di decesso	Tavola di sopravvivenza ISTAT, distinta per età e sesso, aggiornata al 2015
Probabilità di uscita dalla Società	Le percentuali di pensionamento, dimissioni/licenziamenti e scadenza del contratto sono state ricavate dall'osservazione dei dati storici della Società. Per il personale inquadrato con contratto a tempo determinato, si è portato l'orizzonte temporale di sviluppo fino alla scadenza prevista del contratto ed è stato ipotizzato che non vi siano uscite anticipate rispetto alla scadenza stessa. Nelle valutazioni attuariali sono state considerate le nuove decorrenze per i trattamenti pensionistici previste dal Decreto Legge 6 dicembre 2011, n. 201 recante "Disposizioni urgenti per la crescita, l'equità e il consolidamento dei conti pubblici", convertito, con modificazioni, dalla Legge 22 dicembre 2011 n. 214, nonché la disciplina di adeguamento dei requisiti di accesso al sistema pensionistico agli incrementi della speranza di vita ai sensi dell'articolo 12 del Decreto Legge 31 maggio 2010, n. 78, convertito, con modificazioni, dalla Legge 30 luglio 2010, n. 122
Anticipazione del TFR	Le frequenze di anticipazione e le percentuali medie di TFR richieste a titolo di anticipo sono state desunte dall'osservazione dei dati storici della Società.
Previdenza complementare	Coloro che devolvono interamente il proprio TFR alla previdenza complementare sollevano la Società da impegni in termini di TFR e dunque non costituiscono oggetto di valutazione. Per gli altri dipendenti, invece, le valutazioni sono state effettuate considerando le scelte effettivamente manifestate dai dipendenti medesimi, aggiornate al 31.12.2016.
Quota Integrativa della Retribuzione (Qu. I. R.)	la scelta del dipendente in merito all'esercizio dell'opzione di anticipo del TFR in busta paga può essere effettuata in qualunque momento tra il 1° marzo 2015 e il 30 giugno 2018 e risulta irrevocabile. La valutazione attuariale è stata effettuata considerando le scelte effettivamente manifestate dai dipendenti alla data di valutazione comunicate dalle Società del Gruppo, senza effettuare alcuna ipotesi al riguardo.

Ipotesi economico-finanziarie

Tasso di inflazione	E' stato adottato un tasso pari all'1,20% per l'anno 2017 ed un tasso dell'1,5% per gli anni successivi, quale scenario medio dell'inflazione programmata desunta dalla "Nota di Aggiornamento di Economia e Finanza del 2016".
Tassi di attualizzazione	Ai sensi dello IAS 19R, il tasso di attualizzazione adottato è stato determinato con riferimento ai rendimenti di mercato di titoli obbligazionari di aziende primarie alla data di valutazione. A tale proposito, è stata utilizzata la curva dei tassi di interesse "Composite" di titoli emessi da emittenti Corporate di rating AA della classe "Investment Grade" dell'area Euro (fonte: Bloomberg) al 30.12.2016.

La movimentazione del fondo TFR è riepilogata in sintesi nella tabella seguente:

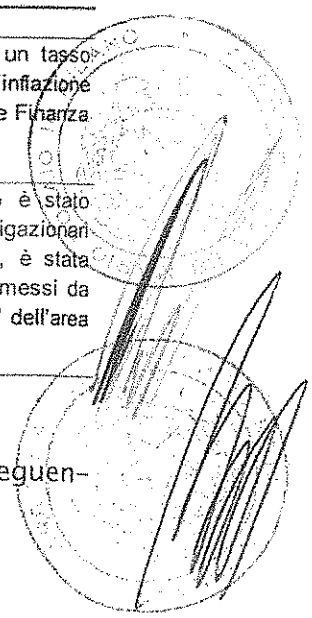

	Esercizio 2016	Esercizio 2015
Fondo iniziale	11.744	12.745
Costo relativo alle prestazioni di lavoro correnti (service cost)	15	15
(Utili)/perdite attuariali	825	(375)
Oneri finanziari (interest cost)	4	17
Indennità liquidate	(694)	(658)
Altri movimenti	15	-
variazioni area di consolidamento	-	-
Fondo al 31/12	11.909	11.744

Come richiesto dal principio contabile IAS 19 sono state svolte le analisi di sensitività sulle principali ipotesi utilizzate nel modello di valutazione.

In particolare si segnala che:

- una variazione dei tassi di attualizzazione di +/-50 basis points comporta una variazione del fondo TFR pari a circa euro 550 mila;
- una variazione del tasso di inflazione di +/-50 basis points comporta una variazione del fondo TFR pari a circa euro 335 mila;
- una variazione della probabilità di cessazione del rapporto lavorativo pari a +/-50% comporta una variazione del fondo TFR pari a circa euro 61 mila.

9.2 Debiti e passività finanziarie

	31/12/2016	31/12/2015
Prestito obbligazionario	228.599	226.977
Totale	228.599	226.977

La voce Prestito Obbligazionario si riferisce alla quota non corrente relativa all'Eurobond emesso da El Towers S.p.A. in data 18 aprile 2013 della durata di 5 anni per un valore nominale complessivo pari a euro 230 milioni, iscritto in bilancio applicando il metodo del costo ammortizzato sulla base di un tasso interno di rendimento pari al 4,35%.

9.3 Fondi per rischi e oneri

La composizione e la movimentazione di tali fondi è la seguente:

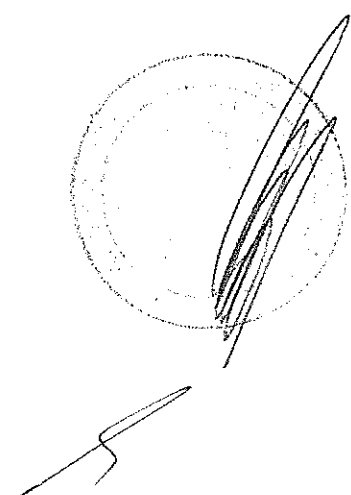

	Esercizio 2016	Esercizio 2015
Fondi al 1/1	4.161	3.342
Accantonamenti	1.470	1.219
Rilasci	(212)	(157)
Utilizzi	(613)	(243)
Variazioni area di consolidamento	-	-
Fondi al 31/12	4.806	4.161
Di cui:		
Entro 12 mesi	-	-
Oltre 12 mesi	4.806	4.161
Totale	4.806	4.161

I fondi rischi sono riconducibili agli oneri stimati di ripristino dei siti che ospitano le infrastrutture del Gruppo laddove sia presente un'obbligazione legale o implicita per euro 1.645 mila e, per il residuo, principalmente per accantonamenti concernenti rischi contrattuali.

La voce utilizzi e rilasci è riferibile alla chiusura di passività potenziali.

10 PASSIVITA' CORRENTI

10.1 Debiti verso banche

	31/12/2016	31/12/2015
Finanziamenti	592	-
Linee di credito	40	-
Scoperto di conto corrente	48	-
Totale	680	-

I Debiti verso banche accolgono l'esposizione di breve termine verso il sistema bancario originariamente in capo a Società Bresciana Telecomunicazioni S.r.l. In particolare, la voce Finanziamenti accoglie quattro finanziamenti bancari in-trattenuti con: Banca Valsabbina (due finanziamenti) per un valore pari a euro 143 mila; Credem, un finanziamento per un valore pari a euro 189 mila; Banco Popolare (oggi Banco BPM), un finanziamento per un valore pari a euro 260 mila.

10.2 Debiti verso fornitori

	Saldo 31/12/2016			Saldo al 31/12/2015
	Totale	Scadenza in anni		
		Entro 1	Oltre 1	
Debiti verso fornitori	32.732	32.732	-	40.197
Debiti verso parti correlate	1.698	1.698	-	1.145
Totale	34.430	34.430	-	41.342

I Debiti verso fornitori si riferiscono principalmente ad acquisti riguardanti l'approvvigionamento di beni e servizi per la gestione delle infrastrutture.

I Debiti verso parti correlate si riferiscono ai debiti verso società collegate, consociate e controllanti. Il dettaglio di tali debiti è esposto nella successiva nota 15 (rapporti con parti correlate).

10.3 Debiti tributari

	31/12/2016	31/12/2015
Debiti per imposte correnti Ires	3.077	582
Debiti per imposte correnti Irap	387	120
Totale	3.464	702

La voce pari a euro 3.464 mila rappresenta il debito, al netto degli acconti versati, delle società del Gruppo per IRES e Irap dell'esercizio.

Rientrano nel consolidato fiscale nazionale in materia di imposte sui redditi, disciplinato dagli articoli 117 e seguenti del D.p.r. n. 917/1986 e dal D.M. 9 giugno 2004, la società El Towers S.p.A. quale soggetto consolidante e le controllate Towertel S.p.A., Nettrotter S.r.l. ed EIT Radio S.r.l. quali società consolidate. Appositi accordi tra le parti regolano l'esercizio dell'opzione.

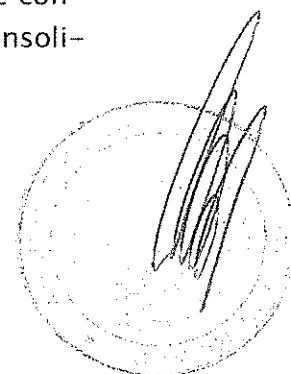

10.4 Altre passività finanziarie

	31/12/2016	31/12/2015
Prestito Obbligazionario	6.080	6.731
Debiti finanziari	1.188	-
Totale	7.268	6.731

La voce Prestito Obbligazionario si riferisce alla quota corrente relativa all'Eurobond emesso da El Towers S.p.A. in data 18 aprile 2013 per un valore nominale di euro 230 milioni.

La voce Debiti finanziari accoglie:

- per euro 883 mila il debito, comprensivo degli interessi passivi maturati, relativo ad alcuni finanziamenti in capo a Società Bresciana Telecomunicazioni S.r.l., già in essere alla data di acquisizione, verso società appartenenti al precedente Gruppo;
- per euro 305 mila debiti per due leasing finanziari in capo a Società Bresciana Telecomunicazioni S.r.l. e BT S.r.l.

10.5 Altre passività correnti

	31/12/2016	31/12/2015
Debiti verso Istituti di previdenza e di sicurezza sociale	1.731	1.672
Acconti	26	176
Debiti verso altri	19.424	24.049
Ratei e risconti	8.506	5.622
Totale	29.687	31.519

La voce Debiti verso Istituti di previdenza e sicurezza sociale accoglie i debiti verso Istituti Previdenziali per le quote relative agli stipendi e alle collaborazioni del mese di dicembre 2016.

La voce Acconti accoglie anticipi da clienti commerciali per euro 26 mila.

La voce Debiti verso altri accoglie principalmente il debito, comprensivo delle quote stimate di earn out, per le acquisizioni perfezionate nel corso dell'esercizio 2016 e negli anni precedenti per un valore pari a euro 12.392 mila, debiti verso dipendenti per euro 3.075 mila (14° mensilità e relativi contributi, debiti per straordinari e contributi e debiti per premi di produzione), debiti verso amministratori e sindaci per euro 553 mila, debiti per ritenute per

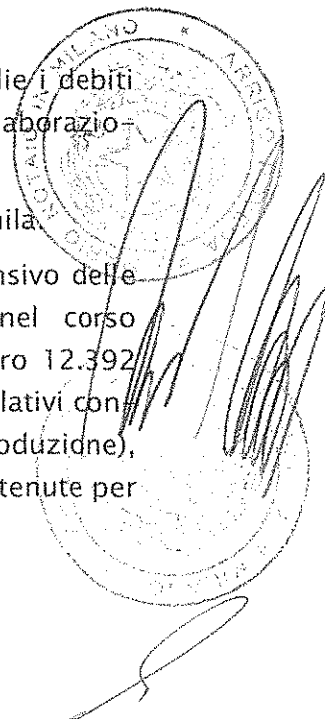

euro 1.451 mila, debiti verso terzi per previdenza integrativa per euro 250 mila.

La voce ratei e risconti accoglie risconti passivi per ricavi oltre l'esercizio per un valore pari a euro 8.506 mila. L'incremento del periodo della voce in oggetto è principalmente riconducibile alla variazione dell'area di consolidamento.

10.6 Posizione finanziaria netta

Di seguito viene fornita la composizione della Posizione finanziaria netta consolidata così come richiesta dalla comunicazione Consob 6064293 del 28 luglio 2006 evidenziando l'indebitamento finanziario netto corrente e non corrente del Gruppo. Per ognuna delle voci esposte è altresì indicato il riferimento alla relativa nota di commento.

Di seguito si riporta la composizione di alcune voci di posizione finanziaria rimandando, ove necessario, alle singole voci di bilancio per commentarne le principali variazioni.

	31/12/2016	31/12/2015
Cassa	13	32
Altre Disponibilità Liquide	93.975	103.429
Titoli e attività finanziarie correnti	-	-
Liquidità	93.988	103.461
Crediti finanziari correnti	-	-
Debiti verso banche	(680)	-
Parte corrente dell'indebitamento non corrente	(6.080)	(6.731)
Debiti e passività finanziarie correnti	(1.188)	-
Indebitamento finanziario corrente	(7.948)	(6.731)
Posizione finanziaria netta corrente	86.040	96.730
Debiti verso banche non correnti	-	-
Prestiti obbligazionari	(228.599)	(226.977)
Debiti e passività finanziarie non correnti	-	-
Indebitamento finanziario non corrente	(228.599)	(226.977)
Posizione finanziaria netta	(142.559)	(130.247)

La voce Denaro e valori in cassa rappresenta le giacenze detenute alla data di riferimento presso i fondi cassa della sede centrale e delle sedi regionali.

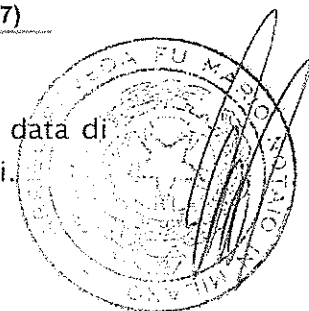

La voce Disponibilità liquide e mezzi equivalenti è costituita dai saldi attivi dei conti correnti bancari delle società del Gruppo.

I Debiti verso banche al 31 dicembre 2016 accolgono l'esposizione di breve termine verso il sistema bancario originariamente in capo a Società Bresciana Telecomunicazioni S.r.l., ed in particolare quattro finanziamenti bancari intrattenuti con: Banca Valsabbina (due finanziamenti) per un valore pari a euro 143 mila; Credem, un finanziamento per un valore pari a euro 189 mila; Banco Popolare (oggi Banco BPM), un finanziamento per un valore pari a euro 260 mila.

La Parte corrente dell'indebitamento non corrente include la quota di competenza di interessi sul prestito obbligazionario calcolata secondo il criterio del costo ammortizzato.

La voce Debiti e Passività finanziarie correnti accoglie:

- per euro 883 mila il debito, comprensivo degli interessi passivi maturati, relativo ad alcuni finanziamenti, in capo a Società Bresciana Telecomunicazioni S.r.l., già in essere alla data di acquisizione, intrattenuti con società appartenenti al precedente Gruppo;
- per euro 305 mila debiti per due leasing finanziari in capo a Società Bresciana Telecomunicazioni S.r.l. e BT S.r.l. già in essere alla data di acquisizione.

La voce Prestiti obbligazionari include la valutazione al costo ammortizzato dell'Eurobond già commentato in precedenza.

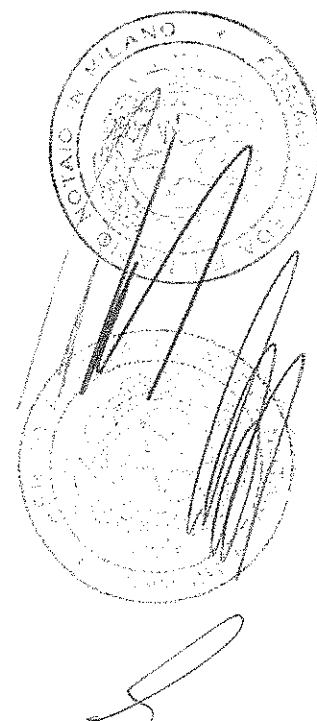

COMMENTI ALLE PRINCIPALI VOCI DEL CONTO ECONOMICO

11. CONTO ECONOMICO

11.1 Ricavi delle vendite e delle prestazioni

Di seguito si fornisce la composizione di tali ricavi, evidenziandone le principali tipologie:

	2016	2015
Ricavi per ospitalità e servizi contrattualizzati	250.081	240.804
Ricavi per installazione e riparazione impianti	1.348	999
Ricavi per vendita di materiali	104	4
Totale	251.533	241.807

La voce Ricavi per ospitalità e servizi contrattualizzati accoglie principalmente i ricavi per servizi di ospitalità, assistenza e manutenzione, logistica, utilizzo dell'infrastruttura di trasmissione, head end e progettazione. Si segnala che la voce in oggetto è composta da ricavi verso la controllante Elettronica Industriale S.p.A. per euro 178.902 mila. L'incremento di tale voce rispetto al precedente esercizio è essenzialmente riconducibile al contratto per la realizzazione della rete per il Gruppo Cairo Communication e alla variazione dell'area di consolidamento.

La voce ricavi per installazione e riparazione impianti accoglie i ricavi per la gestione delle installazioni di apparati e per la riparazione e comprende ricavi per servizi di riparazione verso la controllante Elettronica Industriale S.p.A. per euro 650 mila.

La percentuale dei ricavi verso la controllante Elettronica Industriale sui ricavi consolidati si attesta al 71%.

11.2 Altri Ricavi e Proventi

La voce pari a euro 1.204 mila accoglie principalmente la plusvalenza, pari a euro 1.089 mila, realizzata nel corso dell'esercizio per la cessione dell'immobile di proprietà sito in Ascoli.

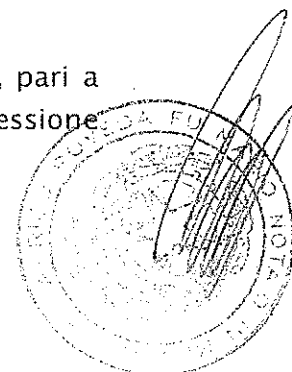

A handwritten signature in black ink, located at the bottom right of the page.

11.3 Costi del personale

	2016	2015
Retribuzioni ordinarie	23.324	23.012
Retribuzioni straordinarie	697	597
Indennità speciali	2.912	2.892
13 ^a e 14 ^a mensilità	3.437	3.446
Ferie maturate non godute	39	6
Totale salari e stipendi	30.409	29.953
Oneri sociali	9.903	9.918
Trattamento di fine rapporto	15	15
Trattamento di quiescenza e simili	-	-
Altri costi	3.413	3.260
Totale costi del personale Lordi	43.740	43.146
Capitalizzazione Costo del lavoro	(673)	(943)
Totale costi del personale Netti	43.067	42.203

L'incremento della voce in oggetto è principalmente riconducibile alla dinamica complessiva del costo del lavoro, ai maggiori incentivi all'esodo erogati rispetto all'esercizio precedente per euro 125 mila, alla minor capitalizzazione del costo del lavoro di El Towers S.p.A., pari a euro 270 mila, imputabile alla completamento, nella prima metà dell'esercizio, della rete per il Gruppo Cairo Communication e all'incremento per euro 134 mila della componente straordinaria del costo del lavoro inclusiva di indennità e diarie.

La voce Altri costi per un importo pari a euro 3.413 mila include principalmente oneri per TFR trasferito ai fondi di previdenza (euro 1.774 mila) e benefici a breve termine per i dipendenti quali assistenza medica, auto aziendali, mensa e altri beni o servizi gratuiti o a prezzi ridotti. La voce include, inoltre, incentivi all'esodo di dipendenti per euro 570 mila (euro 445 mila nell'esercizio 2015) e compensi agli amministratori dipendenti delle società del Gruppo per euro 246 mila.

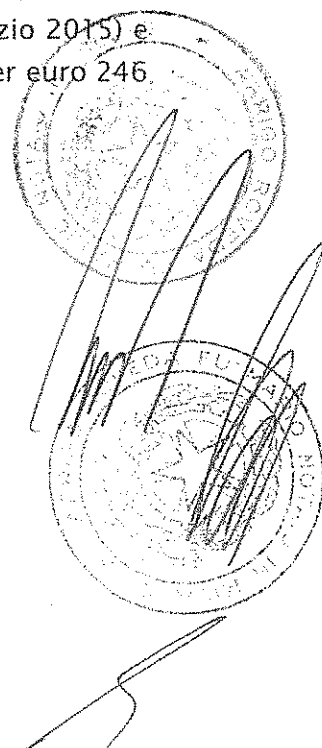

11.4 Acquisti, prestazioni di servizi e costi diversi

	2016	2015
Acquisti	2.804	3.354
Variazioni magazzino materie prime, semilavorati, prodotti finiti	(251)	(349)
Incremento per lavori interni	(2.663)	(2.940)
Costi per prestazioni professionali, tecniche e amm.ve	8.680	7.980
Personale in comando, spese viaggio e note spese	1.294	1.203
Utenze	13.624	14.190
Manutenzioni	13.983	12.953
Servizi bancari e assicurativi	822	870
Altre prestazioni di servizi	4.014	4.559
Prestazioni di servizi	42.417	41.755
Godimento beni di terzi	44.735	44.566
Accantonamenti netti per rischi	1.258	1.062
Altri oneri di gestione	1.743	2.024
Totale acquisti, prestazioni di servizi e altri costi	90.043	89.472

La voce Acquisti include principalmente acquisti di materie prime e materiali (accessori e ricambistica).

La voce Incremento per lavori interni accoglie minori costi per la capitalizzazione di oneri accessori per installazione di impianti (materiali accessori e lavorazioni di terzi).

L'incremento della voce Costi per prestazioni professionali, tecniche ed amministrative è principalmente riconducibile a maggiori costi legati alla variazione dell'area di consolidamento e a costi per attività commerciali volte allo sviluppo dell'attività di Nettrotter S.r.l. Si segnala che gli oneri non ordinari relativi a operazioni di acquisizione aziendale sostenute nel corso dell'esercizio sono pari a euro 2.940 mila (euro 3.613 mila nell'esercizio precedente).

La voce Altre prestazioni di servizi include spese di vigilanza e guardiania presso la sede centrale e le sedi regionali per euro 1.130 mila, il service del sistema informativo aziendale fornito dalla controllante indiretta R.T.I. S.p.A. per euro 923 mila (euro 1.230 mila nell'esercizio 2015), spese di trasporto, magazzinaggio e facchinaggio per euro 399 mila, spese di pulizia e smaltimento rifiuti per euro 541 mila.

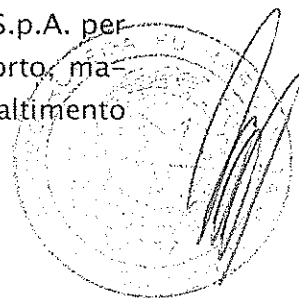

La voce Godimento beni di terzi include spese per l'affitto di segmenti satellitari per un importo di euro 21.117 mila, affitto di terreni e ospitalità su postazioni di terzi per euro 20.234 mila, altri affitti relativi principalmente alla sede di Lissone e altre sedi secondarie per euro 1.621 mila. La variazione rispetto al precedente esercizio è principalmente riconducibile al decremento delle spese per l'affitto di segmenti satellitari e un incremento dell'affitto di terreni e ospitalità su postazioni di terzi dovuta alla variazione dell'area di consolidamento.

La voce Accantonamenti al fondo rischi riflette le valutazioni in relazioni ai rischi in capo al Gruppo.

La voce Altri oneri di gestione include oneri, tasse e concessioni governative, tributi locali per euro 1.126 mila, spese relative alla chiusura di contenziosi legali per euro 188 mila, contributi associativi per euro 114 mila, minusvalenze da cessione di immobilizzazioni per euro 123 mila.

11.5 Ammortamenti e svalutazioni

	2016	2015
Ammortamenti immobilizzazioni materiali	29.505	31.645
Ammortamenti immobilizzazioni immateriali	11.302	8.086
Svalutazioni immobilizzazioni	169	140
Svalutazioni nette attività correnti	3.111	147
Totale ammortamenti e svalutazioni	44.087	40.018

Gli Ammortamenti ammontano a euro 29.505 mila per le immobilizzazioni materiali ed euro 11.302 mila per le Immobilizzazioni immateriali. L'incremento dell'ammortamento delle Immobilizzazioni immateriali è riconducibile agli impatti dell'allocazione a Portafoglio contratti e clienti dell'avviamento derivante dalla Purchase Price Allocation relativa alle acquisizioni societarie perfezionate nel corso degli esercizi 2015 e 2016.

La voce Svalutazione nette attività correnti comprende l'accantonamento al Fondo svalutazione crediti.

Le Svalutazioni di immobilizzazioni riguardano, per euro 141 mila, Postazioni Trasmissive non più utilizzate ed in corso di dismissione.

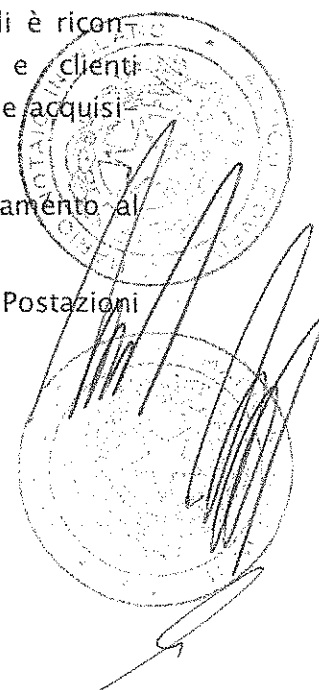

11.6 Oneri finanziari

	2016	2015
Oneri per interessi su passività finanziarie	(9.958)	(9.873)
Altri oneri finanziari	(33)	(92)
Perdite su cambi	(3)	(3)
Totale oneri finanziari	(9.994)	(9.968)

La voce Oneri per interessi su passività finanziarie è riconducibile per euro 9.883 mila agli interessi passivi valutati secondo il criterio del costo ammortizzato relativi al prestito obbligazionario e per euro 75 mila a interessi passivi corrisposti su finanziamenti in essere nelle società acquisite.

La voce Altri oneri finanziari accoglie euro 4 mila relativi a oneri finanziari per l'attualizzazione del TFR, euro 8 mila relativi alla chiusura anticipata dei finanziamenti riconducibili alla variazione dell'area di consolidamento ed euro 21 mila relativi ad oneri finanziari diversi.

11.7 Proventi finanziari

	2016	2015
Proventi per interessi su attività finanziarie	570	1.347
Totale proventi finanziari	570	1.347

La voce Proventi per interessi su attività finanziarie si decrementa rispetto all'esercizio precedente a seguito della riduzione dei tassi di remunerazione della liquidità e della minore giacenza media sui conti correnti bancari.

In particolare, la voce accoglie:

- interessi attivi di competenza del periodo relativi a depositi bancari e postali per euro 127 mila;
- interessi attivi per dilazioni di pagamento per euro 436 mila;
- proventi per interessi su crediti finanziari ed altri proventi pari a euro 7 mila.

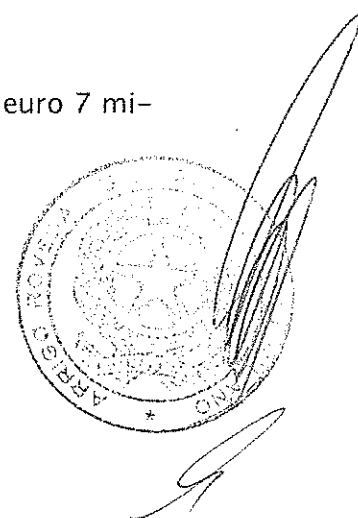

Oneri/proventi finanziari rilevati secondo lo IAS 39

Di seguito viene esposta la tabella riepilogativa che evidenzia gli utili e le perdite rilevati a conto economico classificati secondo le categorie dello IAS 39. Per un maggior dettaglio si rimanda alla nota 13 dedicata alle informazioni integrative sugli strumenti finanziari e politiche di gestione del rischio.

	2016	2015
Passività al costo ammortizzato	9.883	9.844
Strumenti finanziari detenuti fino a scadenza	-	-
Crediti e finanziamenti	(463)	(1.240)
Strumenti finanziari disponibili per la vendita	-	-
Altri oneri e proventi finanziari	4	17
Totale proventi/(oneri) finanziari	9.424	8.621

La voce Altri oneri e proventi finanziari accoglie gli oneri relativi all'attualizzazione del trattamento di fine rapporto.

11.8 Imposte dell'esercizio

	2016	2015
Imposte correnti (Ires)	22.151	19.154
Imposte correnti (IRAP)	3.826	3.193
Imposte anticipate	(588)	1.202
Imposte differite	(3.693)	(6.478)
Totale	21.696	17.071

La variazione dell'IRES e dell'Irap di competenza dell'esercizio rispetto al precedente è principalmente riconducibile all'aumento della base imponibile, in relazione all'andamento dei risultati economici conseguiti nell'esercizio da parte delle società del Gruppo, a maggiori accantonamenti non deducibili, unitamente a minori utilizzi, del fondo svalutazione crediti rispetto all'esercizio 2015 e all'incremento della quota di ammortamenti indeducibili originati dall'allocazione a Portafoglio contratti e clienti dell'avviamento derivante dalla Purchase Price Allocation delle società acquisite.

Le voci Imposte anticipate e differite accolgono le movimentazioni economiche dell'esercizio in relazione all'iscrizione e/o utilizzo che si genera per effetto

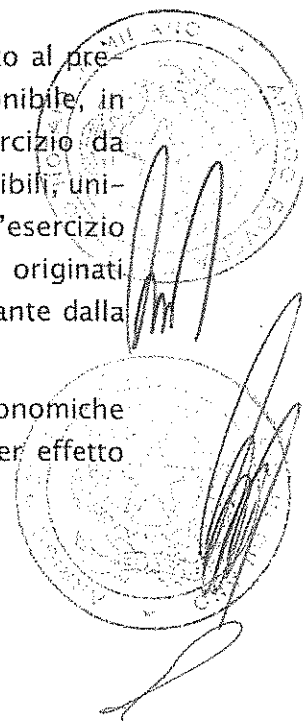

dell'andamento dei disallineamenti temporali tra i valori fiscali e contabili di attività e passività.

Si segnala che l'adeguamento, effettuato al 31 dicembre 2015, del credito per imposte anticipate e del fondo imposte differite alla nuova aliquota IRES pari al 24% applicabile dal 1 gennaio 2017 così come disposto dalla Legge 208/2015 aveva determinato rispettivamente l'iscrizione di un onere a conto economico per euro 463 mila e di un provento a conto economico per euro 4.709 mila.

Di seguito è riportato il prospetto di raccordo tra l'aliquota fiscale vigente in Italia relativa all'imposta sul reddito delle società per gli esercizi 2016 e 2015 e l'aliquota effettiva di Gruppo:

	2016	2015
Aliquota d'imposta vigente	31,4%	31,40%
Effetto oneri indeducibili Irap	1,71%	4,90%
Imposte differite e anticipate	-6,07%	-5,50%
Imposte ap	0,22%	-0,01%
Oneri indeducibili e altre rettifiche di consolidamento	5,56%	-4,26%
Aliquota d'imposta effettiva	32,82%	26,53%

11.9 Risultato netto consolidato

Il risultato netto consolidato al 31 dicembre 2016, inclusivo del risultato di pertinenza di terzi, ammonta a euro 44.420 mila.

11.10 Utile per azione

Il calcolo degli utili per azione di base e diluito è basato sui seguenti dati:

	31 dicembre 2016	31 dicembre 2015
Risultato netto dell'esercizio (migliaia di euro)	44.467	47.291
Numero medio di azioni ordinarie al netto di azioni proprie	28.152.887	28.199.851
EPS base	1,58	1,68
Numero medio ponderato di azioni ordinarie per la determinazione degli utili per azione diluiti	28.152.887	28.199.851
EPS diluiti	1,58	1,68

L'utile per azione viene determinato rapportando l'utile netto di Gruppo al numero medio ponderato di azioni in circolazione nel periodo, al netto delle a-

zioni proprie. L'utile per azione diluito è determinato tenendo conto nel calcolo del numero di azioni in circolazione e del potenziale effetto diluitivo derivante dall'assegnazione di azioni proprie ai beneficiari di piani di stock option già maturati.

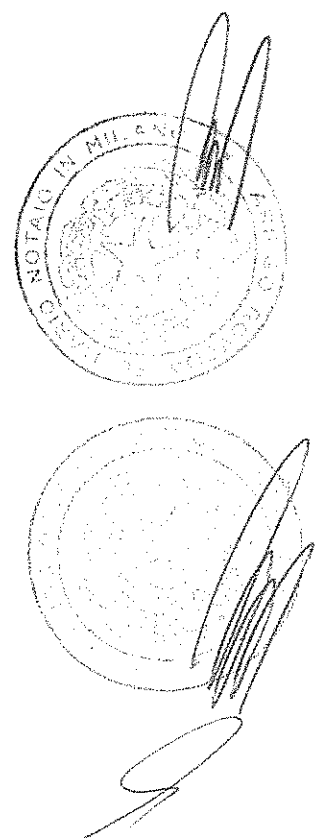

COMMENTO ALLE PRINCIPALI VOCI DEL RENDICONTO FINANZIARIO

12. RENDICONTO FINANZIARIO

Il flusso monetario generato da attività operativa si incrementa rispetto al 2015 per la maggiore redditività operativa ed un minore esborso per il pagamento delle imposte sul reddito (euro 22.041 mila rispetto ad euro 24.612 mila nell'esercizio 2015), in parte controbilanciato da un maggiore assorbimento di capitale circolante.

Il flusso netto assorbito per attività di investimento include investimenti in attività materiali ed immateriali pari complessivamente ad euro 27.467 mila, inclusi di acquisti di asset (contratti, terreni e postazioni) per euro 11.029 mila, ed aggregazioni d'impresa al netto della cassa acquisita pari ad euro 41.725 mila relativi alle acquisizioni precedentemente commentate (euro 49.010 mila nel 2015).

Il flusso assorbito da attività di finanziamento è dovuto al pagamento della cedola del prestito obbligazionario effettuata nel periodo, al netto degli interessi incassati relativi alla liquidità depositata presso il sistema bancario, per un importo netto di euro 8.477 mila (euro 7.902 mila nel 2015) ed al riacquisto di azioni proprie per euro 15.615 mila. Il decremento rispetto all'esercizio precedente è dovuto al fatto che nel 2016 non sono stati distribuiti dividendi contro gli euro 31.020 mila corrisposti nel 2015.



ALTRE INFORMAZIONI

13. INFORMAZIONI INTEGRATIVE SUGLI STRUMENTI FINANZIARI E POLITICHE DI GESTIONE DEI RISCHI

Nei prospetti seguenti sono fornite, separatamente per i due esercizi a confronto, le informazioni integrative richieste dall'IFRS 7 al fine di valutare la rilevanza degli strumenti finanziari con riferimento alla situazione patrimoniale, finanziaria ed al risultato economico del Gruppo.

Categorie di attività e passività finanziarie

Di seguito si riporta la ripartizione del valore contabile di attività e passività finanziarie nelle categorie previste dallo IAS 39 al 31 dicembre 2016.

VOCE DI BILANCIO	Strumenti finanziari al fair value detenuti per negoziazione	Strumenti al fair value per designazione	Crediti e finanziamenti	Strumenti finanziari detenuti fino alla scadenza	Strumenti finanziari disponibili per la vendita	VALORE DI BILANCIO
ATTIVITA' NON CORRENTI						
partecipazioni	-	-	770	-	-	770
Crediti finanziari	-	-	889	-	-	889
crediti finanziari verso società controllante	-	-	-	-	-	-
crediti finanziari verso altre parti collegate/correlate	-	-	-	-	-	-
ATTIVITA' CORRENTI						
crediti verso clienti	-	-	30.304	-	-	30.304
crediti commerciali vs. società controllante	-	-	379	-	-	379
crediti commerciali verso società consociate	-	-	619	-	-	619
crediti commerciali verso altre parti correlate	-	-	30	-	-	30
crediti finanziari verso società controllante	-	-	-	-	-	-
crediti finanziari verso società collegate/correlate	-	-	-	-	-	-
depositi bancari e postali	-	-	93.975	-	-	93.975
denaro e valori in cassa	-	-	13	-	-	13
Titoli	-	-	-	-	-	-
TOTALE ATTIVITA' FINANZIARIE			126.979			126.979

VOCE DI BILANCIO	Strumenti finanziari detenuti per negoziazione	Strumenti al fair value per designazione	Passività al costo ammortizzato	VALORE DI BILANCIO
PASSIVITA' NON CORRENTI				
debiti verso banche	-	-	-	-
Prestito obbligazionario	-	-	228.599	228.599
PASSIVITA' CORRENTI				
debiti verso banche	-	-	680	680
Prestito obbligazionario	-	-	6.080	6.080
debiti verso fornitori	-	-	32.732	32.732
debiti commerciali verso controllante	-	-	1.510	1.510
debiti commerciali verso collegate	-	-	12	12
debiti commerciali verso consociate	-	-	176	176
debiti commerciali verso altre parti correlate	-	-	-	-
altre passività finanziarie (quota corrente)	-	-	1.188	1.188
TOTALE PASSIVITA' FINANZIARIE			270.977	270.977

Di seguito si riporta la ripartizione del valore contabile di attività e passività finanziarie nelle categorie previste dallo IAS 39 al 31 dicembre 2015.

VOCE DI BILANCIO	Strumenti finanziari al fair value detenuti per negoziazione	Strumenti al fair value per designazione	Crediti e finanziamenti	Strumenti finanziari detenuti fino alla scadenza	Strumenti finanziari disponibili per la vendita	VALORE DI BILANCIO
ATTIVITA' NON CORRENTI						
partecipazioni			46	-	-	46
Crediti finanziari			784	-	-	784
crediti finanziari verso società controllante			-	-	-	-
crediti finanziari verso altre parti collegate/correlate			-	-	-	-
ATTIVITA' CORRENTI						
crediti verso clienti			25.430	-	-	25.430
crediti commerciali vs. società controllante			290	-	-	290
crediti commerciali verso società consociate			367	-	-	367
crediti commerciali verso altre parti correlate			30	-	-	30
crediti finanziari verso società controllante			-	-	-	-
crediti finanziari verso società collegate/correlate			-	-	-	-
depositi bancari e postali			103.429	-	-	103.429
denaro e valori in cassa			32	-	-	32
Titoli			-	-	-	0
TOTALE ATTIVITA' FINANZIARIE			130.408			130.408

VOCE DI BILANCIO	Strumenti finanziari detenuti per negoziazione	Strumenti al fair value per designazione	Passività al costo ammortizzato	VALORE DI BILANCIO
PASSIVITA' NON CORRENTI				
debiti verso banche			-	-
Prestito obbligazionario			226.977	226.977
PASSIVITA' CORRENTI				
debiti verso banche			-	-
Prestito obbligazionario			6.731	6.731
debiti verso fornitori			40.197	40.197
debiti commerciali verso controllante			966	966
debiti commerciali verso consociate			179	179
debiti commerciali verso altre parti correlate			-	-
altre passività finanziarie (quota corrente)			-	-
TOTALE PASSIVITA' FINANZIARIE			275.050	275.050

Fair value di attività e passività finanziarie e modelli di calcolo utilizzati

Di seguito sono riportati gli ammontari corrispondenti al fair value delle attività e passività ripartiti sulla base delle metodologie e dei modelli di calcolo adottati per la loro determinazione, rispettivamente al 31 dicembre 2016 e 2015.

Si segnala che non sono riportate attività e passività finanziarie per le quali il fair value non è oggettivamente determinabile e per le quali il fair value approssima il valore di bilancio.

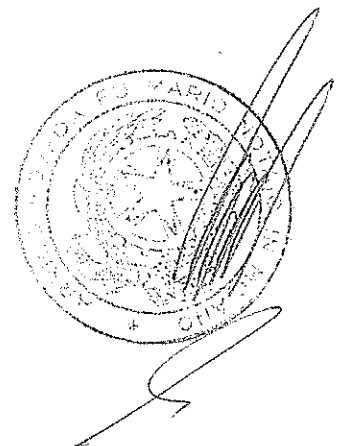

	VALORE DI BILANCIO	Mark to Market		Mark to Model		TOTALE FAIR VALUE	
				Modello di Black&Scholes	Modello binomiale		DCF Model
Crediti commerciali a medio/lungo termine	2.879	-	-	-	2.873	2.873	
Debiti verso banche correnti	680	680	-	-	-	680	
Debiti e passività finanziarie correnti	1.188	1.188	-	-	-	1.188	
Debiti verso banche non correnti	-	-	-	-	-	-	
Prestito obbligazionario	234.679	251.332	-	-	-	251.332	

	VALORE DI BILANCIO	Mark to Market		Mark to Model		TOTALE FAIR VALUE	
				Modello di Black&Scholes	Modello binomiale		DCF Model
Crediti commerciali a medio/lungo termine	3.668	-	-	-	3.621	3.621	
Debiti verso banche correnti	-	-	-	-	-	-	
Debiti verso banche non correnti	-	-	-	-	-	-	
Prestito obbligazionario	233.708	255.672	-	-	-	255.672	

Il fair value dei titoli quotati in un mercato attivo si basa sui prezzi di mercato alla data di bilancio. I prezzi di mercato utilizzati sono bid/ask price a seconda della posizione attiva/passiva detenuta.

Per quanto riguarda il prestito obbligazionario quotato alla Borsa Irlandese, per la determinazione del fair value è stato utilizzato il valore di mercato al 31 dicembre 2016 pari a 104,978.

Per i crediti e debiti commerciali con scadenza entro l'esercizio non è stato calcolato il fair value in quanto il loro valore di carico approssima lo stesso.

Oneri e proventi finanziari rilevati secondo lo IAS 39

Di seguito sono riportati gli oneri ed i proventi finanziari netti generati dalle attività e passività finanziarie suddivise nelle categorie previste dallo IAS 39, rispettivamente per l'esercizio 2016 e 2015, evidenziando per ciascuna di esse la natura di tali oneri e proventi.

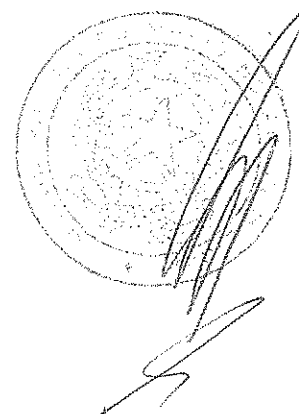

31 dicembre 2016

Categorie IAS 39	Da interessi	Da variazioni di fair value	Da riserva di patrimonio netto	Utili/perdite su cambi	Utili / perdite netti
Strumenti finanziari al Fair Value per designazione	-	-	-	-	-
- titoli	-	-	-	-	-
- strumenti derivati	-	-	-	-	-
Strumenti finanziari detenuti per negoziazione	-	-	-	-	-
Passività al costo ammortizzato	(9.883)	-	-	-	(9.883)
- rapporti finanziari infragruppo passivi	-	-	-	-	-
- altre passività al costo ammortizzato	(9.883)	-	-	-	(9.883)
Strumenti finanziari detenuti fino a scadenza	-	-	-	-	-
Crediti e finanziamenti	464	-	-	(1)	463
Proventi su crediti commerciali	436	-	-	-	436
- rapporti finanziari infragruppo attivi/passivi	-	-	-	-	-
Finanziamenti	(8)	-	-	-	(8)
Depositi bancari e postali	127	-	-	-	127
Altri oneri e proventi	(91)	-	-	(1)	(92)
Strumenti finanziari disponibili per la vendita	-	-	-	-	-
Totale categorie IAS 39	(9.419)	-	-	(1)	(9.420)
Interest cost	-	(4)	-	-	(4)
Totale strumenti finanziari che non rientrano nelle categorie IAS 39	-	(4)	-	-	(4)

TOTALE (9.424)

31 dicembre 2015

Categorie IAS 39	Da interessi	Da variazioni di fair value	Da riserva di patrimonio netto	Utili/perdite su cambi	Utili / perdite netti
Strumenti finanziari al Fair Value per designazione	-	-	-	-	-
- titoli	-	-	-	-	-
- strumenti derivati	-	-	-	-	-
Strumenti finanziari detenuti per negoziazione	-	-	-	-	-
Passività al costo ammortizzato	(9.844)	-	-	-	(9.844)
- rapporti finanziari infragruppo passivi	-	-	-	-	-
- altre passività al costo ammortizzato	(9.844)	-	-	-	(9.844)
Strumenti finanziari detenuti fino a scadenza	-	-	-	-	-
Crediti e finanziamenti	1.242	-	-	(2)	1.240
Proventi su crediti	377	-	-	-	377
- rapporti finanziari infragruppo attivi/passivi	-	-	-	-	-
Finanziamenti	(69)	-	-	-	(69)
Depositi bancari e postali	949	-	-	-	949
Altri oneri e proventi	(15)	-	-	(2)	(17)
Strumenti finanziari disponibili per la vendita	-	-	-	-	-
Totale categorie IAS 39	(8.602)	-	-	(2)	(8.604)
Interest cost	-	(17)	-	-	(17)
Garanzie finanziarie	-	-	-	-	-
Attualizzazioni fondi	-	-	-	-	-
Attualizzazione crediti	-	-	-	-	-
Attualizzazione debiti	-	-	-	-	-
Altri oneri e proventi	-	-	-	-	-
Totale strumenti finanziari che non rientrano nelle categorie IAS 39	-	(17)	-	-	(17)

TOTALE (8.621)

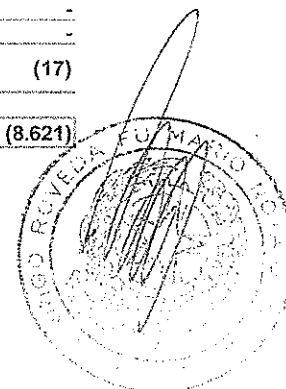

Gestione del Capitale

Gli obiettivi del Gruppo nella gestione del capitale sono ispirati alla salvaguardia della capacità di continuare a garantire la redditività e gli interessi degli azionisti nonché mantenere un'ottimale struttura del capitale.

Tipologia di rischi finanziari ed attività di copertura connesse

Ei Towers S.p.A. ha definito le policy per la gestione dei rischi finanziari del Gruppo finalizzate a ridurre l'esposizione ai rischi di cambio, tasso d'interesse e di liquidità; tale attività è effettuata direttamente in capo alle società sulle quali si vengono a generare posizioni soggette a rischio, le quali effettuano le relative coperture.

La scelta delle controparti finanziarie si concentra su quelle con elevato standing creditizio garantendo al contempo una limitata concentrazione di esposizione verso le stesse.

Rischio di cambio

L'esposizione al rischio cambio non è attualmente significativa essendo l'attività focalizzata esclusivamente sul mercato domestico o più limitatamente in ambito UE.

Rischio di tasso di interesse

La gestione delle risorse finanziarie prevede una gestione centralizzata di coordinamento ed indirizzo.

Il rischio di tasso di interesse non è ad oggi significativo in quanto l'esposizione debitoria è sostanzialmente costituita dal prestito obbligazionario a tasso fisso emesso nel corso dell'esercizio.

Sensitivity analysis

Con riferimento all'esercizio 2016 non è stata effettuata la sensitivity analysis in quanto alla data di autorizzazione alla pubblicazione del presente bilancio non vi sono strumenti finanziari esposti al rischio di tasso di interesse.

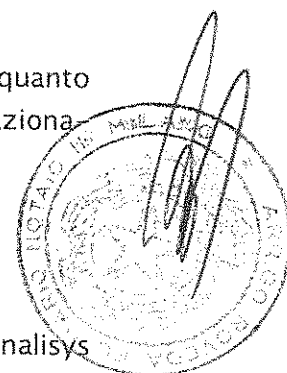

Rischio di liquidità

Il rischio di liquidità è connesso alla difficoltà di reperire fondi per far fronte agli impegni.

Tale rischio può derivare dall'insufficienza delle risorse disponibili per far fronte alle obbligazioni finanziarie nei termini e scadenze prestabiliti in caso di revoca improvvisa di linee di finanziamento *uncommitted* oppure dalla possibilità che il Gruppo debba assolvere alle proprie passività finanziarie prima della loro naturale scadenza.

La gestione del rischio di liquidità implica in linea generale:

- il mantenimento di un profilo di indebitamento sostanzialmente coerente con i flussi di cassa generati dall'attività operativa.
- la disponibilità di attività finanziarie liquidabili a breve per fronteggiare eventuali necessità di cassa.

Le tabelle successive evidenziano, rispettivamente al 31 dicembre 2016 e 2015, per fasce di scadenza contrattuale in considerazione del "*cd. Worst case scenario*", e con valori *undiscounted* le obbligazioni finanziarie del gruppo, considerando la data più vicina per la quale può essere richiesto il pagamento e riportando le relative note di bilancio per ciascuna classe.

VOCI DI BILANCIO al 31 DICEMBRE 2016	Valore di bilancio	Time Band					Totale flussi finanziari
		da 0 a 3 mesi	da 4 a 6 mesi	da 7 a 12 mesi	da 1 a 5 anni	oltre i 5 anni	
PASSIVITA' FINANZIARIE:							
debiti verso banche non correnti	-	-	-	-	-	-	-
debito verso banche correnti	680	680	-	-	-	-	680
Prestito obbligazionario corrente	6.080	-	8.912	-	-	-	8.912
Prestito obbligazionario non corrente	228.599	-	-	-	238.912	-	238.912
debiti finanziari verso Controllante	-	-	-	-	-	-	-
debiti finanziari verso Consociate	-	-	-	-	-	-	-
debiti finanziari verso altre parti correlate	-	-	-	-	-	-	-
debiti verso fornitori	-	-	-	-	-	-	-
debiti verso Controllante	-	-	-	-	-	-	-
debiti verso Consociate	-	-	-	-	-	-	-
debiti verso altre parti correlate	-	-	-	-	-	-	-
Rapporti finanziari infragruppo passivi	-	-	-	-	-	-	-
altri debiti e passività finanziarie	1.188	1.188	-	-	-	-	1.188
Totale	236.547	1.868	8.912	-	238.912	-	249.692

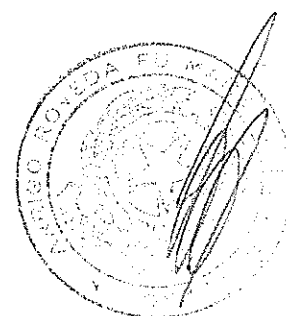

VOCI DI BILANCIO al 31 DICEMBRE 2015	Valore di bilancio	Time Band					Totale flussi finanziari
		da 0 a 3 mesi	da 4 a 6 mesi	da 7 a 12 mesi	da 1 a 5 anni	oltre i 5 anni	
PASSIVITA' FINANZIARIE:							
debiti verso banche non correnti	-	-	-	-	-	-	-
debito verso banche correnti	-	-	-	-	-	-	-
Prestito obbligazionario corrente	6.731	-	8.912	-	-	-	8.912
Prestito obbligazionario non corrente	226.977	-	-	-	247.849	-	247.849
debiti finanziari verso Controllante	-	-	-	-	-	-	-
debiti finanziari verso Consociate	-	-	-	-	-	-	-
debiti finanziari verso altre parti correlate	-	-	-	-	-	-	-
debiti verso fornitori	-	-	-	-	-	-	-
debiti verso Controllante	-	-	-	-	-	-	-
debiti verso Consociate	-	-	-	-	-	-	-
debiti verso altre parti correlate	-	-	-	-	-	-	-
Rapporti finanziari infreggruppo passivi	-	-	-	-	-	-	-
altri debiti e passività finanziarie	-	-	-	-	-	-	-
Totale	233.708	-	8.912	-	247.849	-	256.761

Il Gruppo prevede di far fronte a tali obbligazioni mediante il realizzo delle proprie attività finanziarie e con la liquidità generata dall'attività operativa.

La differenza tra i valori di bilancio ed il totale dei flussi finanziari è da ricondursi principalmente al calcolo degli interessi per la durata contrattuale dei debiti finanziari.

Rischio di credito

Il rischio di credito nasce prevalentemente a fronte dall'attività di ospitalità e servizi a favore degli operatori radio-televisivi e di telecomunicazioni mobili.

Il Gruppo sulla base di apposita policy gestisce il rischio credito attraverso una articolata procedura di affidamento dei propri clienti mediante l'analisi della situazione economica e finanziaria degli stessi sia in fase di determinazione del limite di affidamento iniziale sia attraverso il continuo e costante monitoraggio del rispetto delle condizioni di pagamento aggiornando, ove necessario, il limite di affidamento precedentemente assegnato.

Di seguito viene esposta la tabella riepilogativa dei saldi netti e del fondo svalutazione suddivisi nelle classi sopraelencate al 31 dicembre 2016 e 2015.

CLASSI DI RISCHIO al 31 DICEMBRE 2016	Credito Lordo	Scaduto				Totale scaduto	Fondo svalutazione crediti	Totale a scadere	Totale al 31/12/2016
		0-30gg	30-60gg	60-90gg	Oltre				
CREDITI VERSO CLIENTI TERZI									
Clienti	39.888	2.569	2.000	1.151	20.486	26.146	(9.584)	13.742	39.888
CREDITI VICONTROLLANTI E CONSOCIATE									
Clienti	1.028	148	3	78	40	269	-	759	1.028
TOTALE CREDITI COMMERCIALI	40.916	2.657	2.003	1.229	20.526	26.415	(9.584)	14.501	40.916

CLASSI DI RISCHIO al 31 DICEMBRE 2015	Credito Lordo	Scaduto				Totale scaduto	Fondo svalutazione crediti	Totale a scadere	Totale al 31/12/2015
		0-30gg	30-60gg	60-90gg	Oltre				
CREDITI VERSO CLIENTI TERZI									
Clienti	31.954	752	1.356	1.194	15.477	18.778	(6.524)	13.176	31.954
CREDITI V/CONTROLLANTI E CONSOCIATE									
Clienti	687	1	-	78	27	105	-	582	687
TOTALE CREDITI COMMERCIALI	32.641	752	1.356	1.271	15.504	18.883	(6.524)	13.758	32.641

Relativamente alla principale tipologia di crediti commerciali, si segnala che in termini di concentrazione con i primi 10 clienti è stato raggiunto l'89,7% circa del fatturato, mentre con i primi 100 clienti è stato raggiunto il 98,1% circa. Questi indicatori si sono mantenuti sostanzialmente in linea con quelli dell'esercizio precedente.

Di seguito viene esposta la movimentazione del fondo svalutazione crediti.

	Valore al 31/12/2015	Accantonamenti	Utilizzi	Altri Movimenti	Valore al 31/12/2016
Fondo svalutazione crediti	6.524	3.111	(55)	4	9.584

14. PAGAMENTI BASATI SU AZIONI

Si evidenzia che nel corso dell'esercizio sono scadute le n. 100.000 opzioni assegnate nell'esercizio 2010.

Ad oggi non risultano in essere piani di stock option assegnati ai dipendenti.

15. RAPPORTI CON PARTI CORRELATE

Nel prospetto riepilogativo seguente viene riportato per i principali aggregati economico-patrimoniali il dettaglio relativo a ciascuna società controparte di tali rapporti.

Gli ammontari complessivi delle posizioni/transazioni con parti correlate nonché la loro incidenza rispetto alle relative nature di bilancio sono esposte negli appositi prospetti di Stato Patrimoniale e Conto Economico redatti ai sensi della Delibera CONSOB n.15519 del 27 Luglio 2006 presentati all'inizio del presente bilancio.



	Ricavi	Proventi / (Oneri) Costi finanziari	Crediti Commercials	Debiti commercials	Altri Crediti/ (Debiti)
ENTITA' CONTROLLANTI					
Mediaset S.p.A.	-	(69)	-	(20)	-
R.T.I. S.p.A.	300	(2.016)	-	(1.372)	-
Elettronica Industriale S.p.A.	179.652	(430)	-	(118)	-
Totale Controllanti	179.952	(2.524)	-	(1.510)	-
ENTITA' CONSOCIATE					
Pubblitalia '80 S.p.A.	4	-	-	-	-
Videotime S.p.A.	129	(482)	-	(131)	-
MedioBanca S.p.a.	-	(45)	-	-	-
Milan Entertainment S.r.l.	90	(9)	-	110	5
Monradio S.r.l.	495	-	-	187	-
Radio Studio 105 Srl	113	-	-	48	(12)
Virgin Radio Italy SpA	61	-	-	10	(7)
Radio Engineering CO S.r.l.	81	-	-	31	-
Consorzio Colle Maddalena	254	-	-	195	-
Promoservice Italia S.r.l.	-	(45)	-	-	(45)
Mediaset Premium SpA	-	-	-	-	-
Totale Consociate	1.227	(581)	-	(188)	(2)
DIRIGENTI CON RESPONSABILITA' STRATEGICHE	-	(1.118)	-	-	(424)
FONDI DI PREVIDENZA COMPLEMENTARE	-	-	-	-	(258)
ALTRE PARTI CORRELATE	-	(48)	-	30	(2)
TOTALE PARTI CORRELATE	181.079	(4.271)	-	1.028	(678)

I ricavi ed i crediti commerciali nei confronti delle entità controllanti sono principalmente riconducibili a servizi di ospitalità, assistenza e manutenzione, logistica, utilizzo dell'infrastruttura di trasmissione, Head-End e progettazione nonché ricavi a fronte del servizio di riparazione di apparati trasmissivi.

I costi e i debiti commerciali nei confronti delle entità controllanti sono principalmente imputabili a servizi EDP, servizi di amministrazione del personale, altri servizi e locazioni fatturate da RTI S.p.A., società che controlla Elettronica Industriale S.p.A.

I ricavi ed i crediti commerciali nei confronti delle entità consociate sono riconducibili a servizi di ospitalità e manutenzione nei confronti di Monradio S.r.l. e delle società radio appartenenti al Gruppo Mediaset; i costi e i debiti commerciali nei confronti delle entità consociate sono principalmente imputabili a locazioni (Videotime) e a servizi di Operatore Specialista sul mercato MTA reso da MedioBanca S.p.A.

I dati relativi alle altre parti correlate includono i rapporti con alcune società e consorzi che svolgono principalmente attività connesse alla gestione operativa della trasmissione del segnale televisivo.

16. IMPEGNI E GARANZIE

Il Gruppo ha in essere contratti di affitto passivi relativi ai terreni sui quali sono costruite le torri di proprietà che accolgono gli apparati di trasmissione dei clienti da cui derivano i ricavi. Questi contratti hanno durata pluriennale e contengono normalmente clausole di recesso anticipato e di aggiustamento periodico dei canoni per l'inflazione.

In aggiunta il Gruppo ha in essere impegni contrattuali per utilizzo capacità satellitare, fibra ottica, manutenzioni dell'infrastruttura e altri affitti, che contengono anch'essi clausole di recesso anticipato.

Complessivamente gli impegni sopra descritti ammontano a circa 170 milioni di euro.

Il Gruppo ha rilasciato fidejussioni a garanzia di impegni commerciali e finanziari per circa 4,3 milioni di euro.

Si evidenzia inoltre che El Towers S.p.A. ha assunto l'impegno di indennizzare il terzo acquirente delle società della business unit Technology, cedute in data 13 ottobre 2011, fino ad un massimo di euro 4 milioni, per eventuali sopravvenienze passive o altre passività che potessero emergere con riferimento alle società DMT System S.p.A. in liquidazione, Asteroide S.r.l. e DMT Service S.r.l. in liquidazione, e che siano attribuibili al periodo di gestione di tali società antecedente la cessione. Ad oggi non sono emersi elementi che possano far sorgere passività in capo ad El Towers S.p.A.

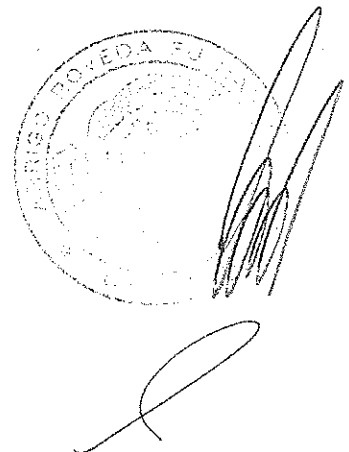

17. PASSIVITA' POTENZIALI

Il Gruppo, nel corso del normale svolgimento della propria attività è parte di alcuni procedimenti giudiziari civili e amministrativi attivi e passivi. In particolare, sono in corso contenziosi avanti la giustizia amministrativa relativi ad alcune postazioni di trasmissione utilizzate dal Gruppo. Sulla base delle informazioni disponibili, si ritiene che il rischio relativo a un eventuale esito sfavorevole dei contenziosi non sia probabile e, in ogni caso, non sia quantificabile; pertanto, non si sono accantonati fondi per coprire le potenziali passività che potrebbero derivare dai procedimenti in corso.

Per il Consiglio di Amministrazione

Il Presidente

(Alberto Giussani)

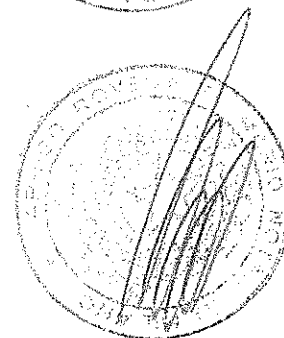
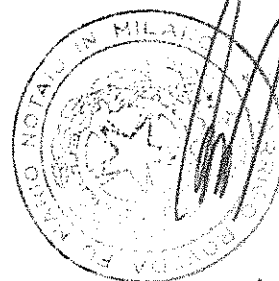
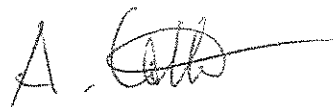

**ELENCO DELLE PARTECIPAZIONI ASSUNTE NELLA SITUAZIONE
CONTABILE CONSOLIDATA AL 31 DICEMBRE 2016**

(valori in migliaia di euro)

Società consolidate integralmente	Sede legale	Valuta	Capitale sociale	Quota del Gruppo (*)
Tow ertel s.p.a.	Lissone	euro	22.000,0	100,00%
EFT Radio s.r.l.	Lissone	euro	50,0	100,00%
Nettrotter s.r.l.	Lissone	euro	750,0	95,00%
FP Tower s.r.l.	Roma	euro	500,0	100,00%
Monte Maddalena Telecomunicazioni s.r.l.	Brescia	euro	20,0	65,49%

(*) Quote del gruppo calcolate non considerando eventuali azioni proprie detenute dalle partecipate

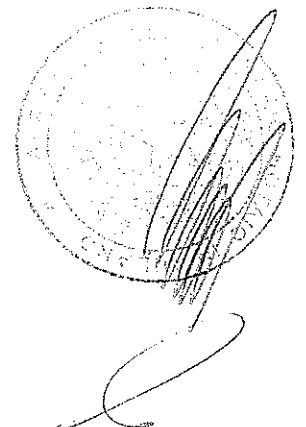

Informazioni ai sensi dell'art. 149-duodecies del Regolamento Emittenti Consob

Tipologia di incarico	Soggetto che ha erogato il servizio	Destinatario	valori in €
			Corrispettivi dell'esercizio 2016
Revisione contabile	Deloitte & Touche S.p.A.	Capogruppo-EITowers S.p.a.	139.582
Revisione contabile	Deloitte & Touche S.p.A.	Società Controllate	107.346
Servizi di Attestazione	Deloitte & Touche S.p.A.	Capogruppo-EITowers S.p.a. (1) (2)	2.514
Servizi di Attestazione	Deloitte & Touche S.p.A.	Società Controllate (1)	1.014
Altri Servizi	Deloitte S.L.	Capogruppo-EITowers S.p.a. (3)	45.000
Altri Servizi	Deloitte Asesores Tributarios S.L.U.	Capogruppo-EITowers S.p.a. (3)	30.000
Totale			325.456

(1) Servizi di Attestazione Modelli Unico e 770

(2) Servizi di Attestazione relativi ai prelievi obbligatori

(3) Servizi di "Tax" e "Financial" due diligence relativi all'acquisizione della Società Axion Infraestructuras de Telecomunicaciones S.A.U.

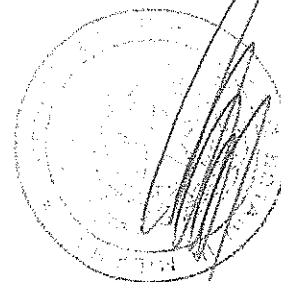

Bilancio Consolidato 2016

*Attestazione del
Bilancio Consolidato
ai sensi dell'art. 154-bis
del D. Lgs. 58/98*

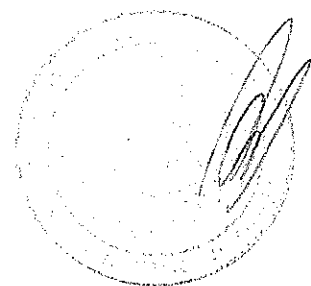

A handwritten signature is located at the bottom right of the page, below the circular stamp.



Attestazione del Bilancio consolidato ai sensi dell'art. 154 bis del D. Lgs. 58/98

1. I sottoscritti Guido Barbieri, Amministratore Delegato e Fabio Caccia, Dirigente Preposto alla redazione dei documenti contabili societari di El Towers S.p.A., attestano, tenuto anche conto di quanto previsto dall'art. 154-bis commi 3 e 4 del Decreto Legislativo 24 febbraio 1998 n. 58:

- l'adeguatezza in relazione alle caratteristiche del Gruppo e
- l'effettiva applicazione

delle procedure amministrative e contabili per la formazione del bilancio consolidato nel corso dell'esercizio 2016.

2. La valutazione dell'adeguatezza delle procedure amministrative e contabili per la formazione del bilancio consolidato al 31 Dicembre 2016 è stata effettuata sulla base delle norme e metodologie definite da El Towers S.p.A. in coerenza con il modello *Internal Control – Integrated Framework* emesso dal *Committee of sponsoring Organizations of the Treadway Commission* che rappresenta un corpo di principi generali di riferimento per il sistema di controllo interno generalmente accettato a livello internazionale.

3. Si attesta inoltre che:

3.1 il bilancio consolidato:

- a) è redatto in conformità ai principi contabili internazionali applicabili riconosciuti nella Comunità Europea ai sensi del regolamento (CE) n. 1606/2002 del Parlamento Europeo e del Consiglio del 19 luglio 2002 nonché ai provvedimenti emanati in attuazione dell'art. 9 del D. Lgs. N. 38/2005;
- b) corrisponde alle risultanze dei libri e delle scritture contabili;
- c) è idoneo a fornire una rappresentazione veritiera e corretta della situazione patrimoniale, economica e finanziaria dell'emittente e dell'insieme delle imprese incluse nel consolidamento.

3.2 la relazione sulla gestione comprende un'analisi attendibile dell'andamento e del risultato della gestione, nonché della situazione dell'emittente e dell'insieme delle imprese incluse nel consolidamento, unitamente alla descrizione dei principali rischi e delle incertezze cui sono esposti.

23 marzo 2017

Per il Consiglio di Amministrazione
L'Amministratore delegato
Guido Barbieri

Il Dirigente Preposto alla redazione
dei documenti contabili societari
Fabio Caccia

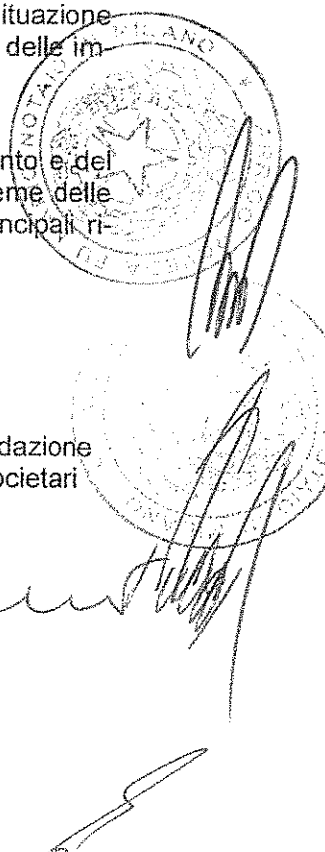

Bilancio Consolidato 2016

*Relazione della
Società di Revisione*

4
2016
2017
2018
2019
2020

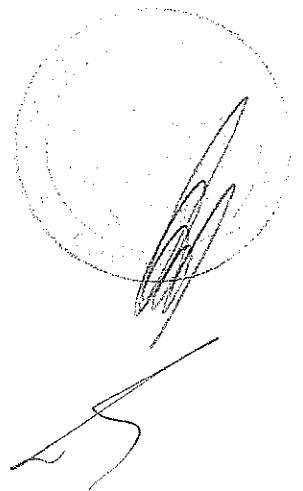

RELAZIONE DELLA SOCIETÀ DI REVISIONE INDIPENDENTE AI SENSI DEGLI ARTT. 14 E 16 DEL D. LGS. 27 GENNAIO 2010, N. 39

**Agli Azionisti della
EI Towers S.p.A.**

Relazione sul bilancio consolidato

Abbiamo svolto la revisione contabile del bilancio consolidato della EI Towers S.p.A. e sue controllate ("Gruppo EI Towers"), costituito dalla situazione patrimoniale-finanziaria consolidata al 31 dicembre 2016, dal conto economico consolidato, dal conto economico complessivo consolidato, dal prospetto di movimentazione del patrimonio netto consolidato, dal rendiconto finanziario consolidato per l'esercizio chiuso a tale data, da una sintesi dei principi contabili significativi e dalle altre note esplicative.

Responsabilità degli Amministratori per il bilancio consolidato

Gli Amministratori sono responsabili per la redazione del bilancio consolidato che fornisca una rappresentazione veritiera e corretta in conformità agli International Financial Reporting Standards adottati dall'Unione Europea nonché ai provvedimenti emanati in attuazione dell'art. 9 del D.Lgs. n. 38/05.

Responsabilità della società di revisione

E' nostra la responsabilità di esprimere un giudizio sul bilancio consolidato sulla base della revisione contabile. Abbiamo svolto la revisione contabile in conformità ai principi di revisione internazionali (ISA Italia) elaborati ai sensi dell'art. 11 del D.Lgs. 39/10. Tali principi richiedono il rispetto di principi etici, nonché la pianificazione e lo svolgimento della revisione contabile al fine di acquisire una ragionevole sicurezza che il bilancio consolidato non contenga errori significativi.

La revisione contabile comporta lo svolgimento di procedure volte ad acquisire elementi probativi a supporto degli importi e delle informazioni contenuti nel bilancio consolidato. Le procedure scelte dipendono dal giudizio professionale del revisore, inclusa la valutazione dei rischi di errori significativi nel bilancio consolidato dovuti a frodi o a comportamenti o eventi non intenzionali. Nell'effettuare tali valutazioni del rischio, il revisore considera il controllo interno relativo alla redazione del bilancio consolidato dell'impresa, che fornisca una rappresentazione veritiera e corretta al fine di definire procedure di revisione appropriate alle circostanze, e non per esprimere un giudizio sull'efficacia del controllo interno dell'impresa. La revisione contabile comprende altresì la valutazione dell'appropriatezza dei principi contabili adottati, della ragionevolezza delle stime contabili effettuate dagli Amministratori, nonché la valutazione della presentazione del bilancio consolidato nel suo complesso.

Riteniamo di aver acquisito elementi probativi sufficienti ed appropriati su cui basare il nostro giudizio.

Giudizio

A nostro giudizio, il bilancio consolidato fornisce una rappresentazione veritiera e corretta della situazione patrimoniale e finanziaria del Gruppo EI Towers al 31 dicembre 2016, del risultato economico e dei flussi di cassa per l'esercizio chiuso a tale data in conformità agli International Financial Reporting Standards adottati dall'Unione Europea nonché ai provvedimenti emanati in attuazione dell'art. 9 del D.Lgs. n. 38/05.

Relazione su altre disposizioni di legge e regolamentari

Giudizio sulla coerenza della relazione sulla gestione e di alcune informazioni contenute nella relazione sul governo societario e gli assetti proprietari con il bilancio consolidato

Abbiamo svolto le procedure indicate nel principio di revisione (SA Italia) n.720B al fine di esprimere, come richiesto dalle norme di legge, un giudizio sulla coerenza della relazione sulla gestione e delle informazioni della relazione sul governo societario e gli assetti proprietari indicate nell'art. 123-bis, comma 4, del D.Lgs. 58/98, la cui responsabilità compete agli Amministratori della EI Towers S.p.A., con il bilancio consolidato del Gruppo EI Towers al 31 dicembre 2016. A nostro giudizio la relazione sulla gestione e le informazioni della relazione sul governo societario e gli assetti proprietari sopra richiamate sono coerenti con il bilancio consolidato del Gruppo EI Towers al 31 dicembre 2016.

DELOITTE & TOUCHE S.p.A.



Patrizia Arienti
Socio

Milano, 28 marzo 2017



EI TOWERS S.p.A.

Bilancio 2016

Prospetti contabili e Note esplicative

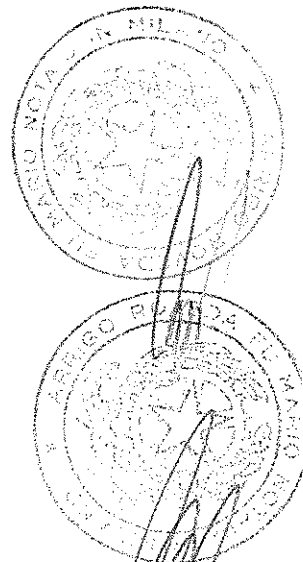

EI TOWERS S.p.A.

Situazione patrimoniale – finanziaria al 31 dicembre 2016

(valori in euro)

ATTIVITA'	Note	31/12/2016	31/12/2015
Attività non correnti	8		
Immobili, impianti, macchinari e altre immobilizzazioni materiali	8.1	157.030.895	171.312.425
Aviamento	8.2	361.900.759	361.900.759
Altre immobilizzazioni immateriali	8.3	46.662.596	50.625.535
Partecipazioni	8.4		
in imprese controllate		99.895.420	95.372.942
in imprese collegate e a controllo congiunto		-	-
Totale		99.895.420	95.372.942
Crediti e attività finanziarie non correnti	8.5	132.284.083	95.342.963
Attività per imposte anticipate	8.6	5.292.646	4.387.883
Totale attività non correnti		803.066.398	778.942.507
Attività correnti	9		
Rimanenze	9.1	3.126.513	2.901.814
Crediti commerciali	9.2		
verso clienti		20.870.460	19.907.289
verso imprese consociate		544.122	366.455
verso imprese controllate		1.381.417	3.829.261
verso imprese collegate e a controllo congiunto		-	-
verso controllanti		378.859	289.037
Totale		23.174.858	24.392.041
Crediti tributari	9.3	-	982.765
Altri crediti e attività correnti	9.4	5.213.722	5.268.242
Disponibilità liquide e mezzi equivalenti	9.5	68.743.359	72.845.989
Totale attività correnti		100.258.451	106.390.852
Attività non correnti destinate alla vendita		-	-
TOTALE ATTIVITA'		903.324.849	885.333.359

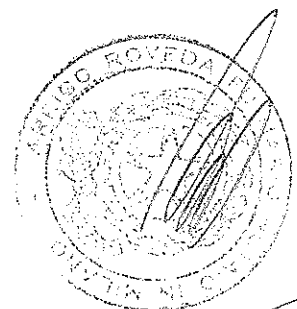

A handwritten signature in black ink, located at the bottom right of the page.

EI TOWERS S.p.A.

Situazione patrimoniale - finanziaria al 31 dicembre 2016

(valori in euro)

PASSIVITA' E PATRIMONIO NETTO	Note	31/12/2016	31/12/2015
Patrimonio netto	10		
Capitale sociale	10.1	2.826.238	2.826.238
Riserva da sovrapprezzo azioni	10.2	194.226.797	194.226.797
Azioni proprie	10.3	(17.459.414)	(1.844.878)
Altre riserve	10.4	379.690.725	342.791.531
Riserve da valutazione	10.5	(2.982.929)	(2.291.382)
Utili (perdite) portati a nuovo		-	-
Utile (perdita) dell'esercizio	10.6	37.554.280	36.831.539
TOTALE PATRIMONIO NETTO		593.855.696	572.539.846
Passività non correnti	11		
Trattamento di fine rapporto	11.1	11.816.671	11.655.524
Passività fiscali differite	8.6	19.892.566	20.966.642
Debiti e Passività finanziarie	11.2	228.598.518	226.976.740
Fondi per rischi e oneri	11.3	3.192.204	2.320.923
Totale passività non correnti		263.499.959	261.919.830
Passività correnti	12		
Debiti verso banche		-	-
Debiti commerciali	12.1		
<i>verso fornitori</i>		26.471.649	35.111.403
<i>verso imprese controllate</i>		87.775	159.643
<i>verso imprese collegate e a controllo congiunto</i>		-	-
<i>verso imprese consociate</i>		175.391	178.253
<i>verso controllanti</i>		1.507.048	967.340
Totale		28.241.863	36.416.639
Debiti tributari	12.2	3.308.803	825.489
Debiti finanziari infragruppo			
<i>verso controllanti</i>		-	-
Totale		-	-
Altre passività finanziarie	12.3	6.080.000	6.731.000
Altre passività correnti	12.4	8.338.529	6.900.556
Totale passività correnti		45.969.194	50.973.684
Passività non correnti correlate ad attività possedute per la vendita		-	-
TOTALE PASSIVITA'		309.469.153	312.793.513
TOTALE PATRIMONIO NETTO E PASSIVITA'		903.324.849	885.333.359

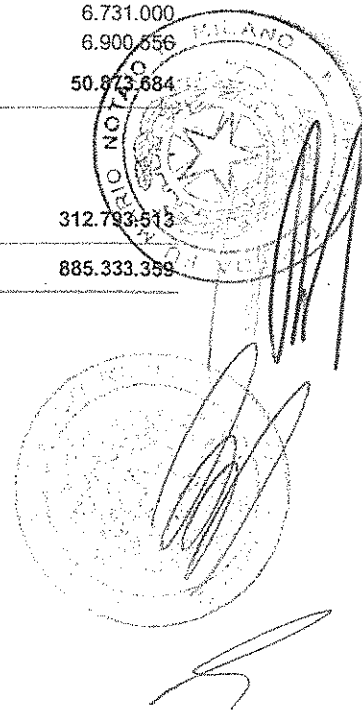

EI TOWERS S.p.A.

Conto economico al 31 dicembre 2016

(valori in euro)

CONTO ECONOMICO	Note	esercizio 2016	esercizio 2015
Ricavi	13		
Ricavi delle vendite e delle prestazioni di servizi	13.1	215.244.145	213.711.958
Altri ricavi e proventi	13.2	1.123.917	298.181
Totale ricavi		216.368.062	214.010.139
Costi	14		
Costo del personale	14.1	41.307.273	40.907.536
Acquisti, prestazioni di servizi, costi diversi	14.2	75.782.795	78.171.703
Ammortamenti e svalutazioni	14.3	35.387.877	34.614.378
Totale costi		152.477.945	153.693.618
Utili/(perdite) derivanti da dismissioni di attività non correnti		-	-
Risultato operativo		63.890.118	60.316.521
(Oneri)/proventi da attività finanziaria	15		
Oneri finanziari	15.1	(9.887.201)	(9.865.792)
Proventi finanziari	15.2	3.290.335	2.526.273
Altri proventi/(oneri) da partecipazioni		-	12.361
Totale (oneri)/proventi da attività finanziaria		(6.596.866)	(7.327.158)
Risultato prima delle imposte		57.293.251	52.989.363
Imposte sul reddito dell'esercizio	16		
imposte correnti	16	21.520.792	18.472.985
imposte differite/anticipate	16	(1.781.821)	(2.315.161)
Totale imposte sul reddito dell'esercizio		19.738.972	16.157.824
Risultato netto delle attività in funzionamento		37.554.280	36.831.539
Utile/(perdita) derivante da attività destinate alla cessione		-	-
Utile (perdita) dell'esercizio		37.554.280	36.831.539

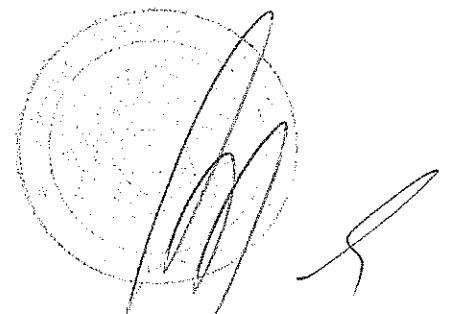

ET TOWERS S.p.A.

Conto economico complessivo al 31 dicembre 2016

(valori in euro)

	Note	Esercizio 2016	Esercizio 2015
RISULTATO NETTO (A):		37.554.280	36.831.539
Utili/(perdite) complessivi che transitano da Conto Economico			
Parte efficace di utile/(perdite) sugli strumenti di copertura di flussi finanziari (cash flow hedge)		-	-
Utili/(perdite) complessivi che non transitano da Conto Economico			
Utili/(perdite) attuariali da piani a benefici definiti	10.5	(820.912)	373.206
Effetto fiscale	10.5	197.019	(102.631)
TOTALE ALTRI UTILI/(PERDITE) AL NETTO DELL'EFFETTO FISCALE (B)		(623.893)	270.575
RISULTATO COMPLESSIVO DEL PERIODO (A+B)		36.930.387	37.102.114

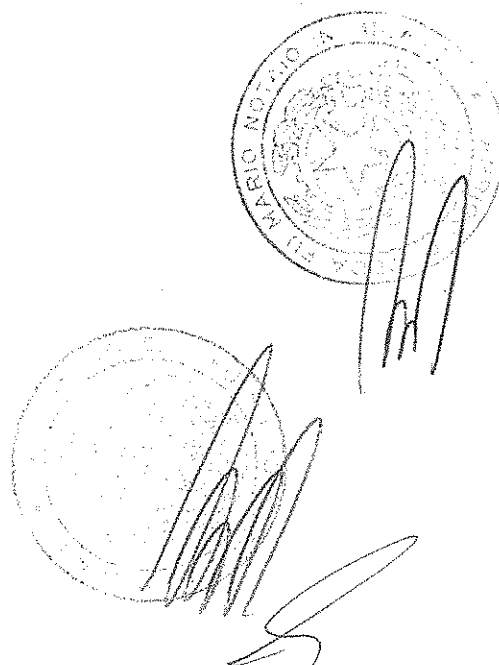

ET TOWERS S.p.A.

Rendiconto Finanziario al 31 dicembre 2016

(valori in migliaia di euro)

	Note	Esercizio 2016	Esercizio 2015
ATTIVITA' OPERATIVA:			
Risultato Operativo		63.890	60.317
+ Ammortamenti e svalutazioni		35.388	34.614
+ variazione crediti commerciali		(1.857)	(6.397)
+ variazione debiti commerciali		2.046	6.222
+ variazione altre attività e passività		4.917	(73)
- imposte sul reddito pagate		(20.804)	(23.994)
Disponibilità liquide nette derivanti dall'attività operativa [A]	17	83.580	70.689
ATTIVITA' DI INVESTIMENTO:			
Investimenti in immobilizzazioni materiali		(14.217)	(23.389)
Investimenti in immobilizzazioni immateriali		(340)	(200)
Variazione debiti per investimenti		(7.596)	-
(Incrementi)/decrementi di altre attività finanziarie		(36.941)	(62.564)
Investimenti/Disinvestimenti in partecipazioni		(4.522)	(910)
Disponibilità liquide nette derivanti/impiegate dall'attività di investimento [B]	17	(63.617)	(87.063)
ATTIVITA' DI FINANZIAMENTO:			
variazione azioni proprie		(15.615)	-
pagamento dividendi		-	(31.020)
interessi (versati)/incassati		(8.451)	(7.856)
Disponibilità liquide nette derivanti/impiegate dall'attività di finanziamento [C]	17	(24.066)	(38.876)
VARIAZIONE DISPONIBILITA' LIQUIDE E MEZZI EQUIVALENTI [D=A+B+C]		(4.102)	(55.251)
DISPONIBILITA' LIQUIDE E MEZZI EQUIVALENTI ALL'INIZIO DEL PERIODO [E]		72.846	128.098
DISPONIBILITA' LIQUIDE E MEZZI EQUIVALENTI ALLA FINE DEL PERIODO [F=D+E]		68.743	72.847



EI TOWERS S.p.A.

Prospetto di movimentazione del Patrimonio netto per i periodi chiusi al 31 dicembre 2016 e 2015

(valori in migliaia di euro)

	Capitale sociale	Riserva sovraprezzo azioni	Riserva legale o altre riserve	Azioni proprie	Riserve Attuariale	Altre Riserve da valutazione	Utile (perdite) a nuovo	Utile (perdita) dell'esercizio	TOTALE PATRIMONIO NETTO
Saldo 01/01/2015	2.826	194.227	342.453	(1.845)	(2.630)	203	-	31.224	566.458
Destinazione risultato esercizio 2014	-	-	204	-	-	-	-	(204)	-
Erogazione Dividendi	-	-	-	-	-	-	-	(31.020)	(31.020)
Stock option	-	-	136	-	-	(136)	-	-	-
Utile(perdita) complessivo	-	-	-	-	271	-	-	30.832	37.102
Saldo 31/12/2015	2.826	194.227	342.792	(1.845)	(2.359)	68	-	36.832	572.540
Saldo 01/01/2016	2.826	194.227	342.792	(1.845)	(2.359)	68	-	36.832	572.540
Destinazione risultato esercizio 2015	-	-	36.832	-	-	-	-	(36.832)	-
Erogazione Dividendi	-	-	-	-	-	-	-	-	-
Stock option	-	-	68	-	-	(68)	-	-	-
Riacquisto Azioni Proprie	-	-	-	(15.614)	-	-	-	-	(15.614)
Utile(perdita) complessivo	-	-	-	-	(624)	-	-	37.554	36.930
Saldo 31/12/2016	2.826	194.227	379.694	(17.459)	(2.983)	-	-	37.554	593.856

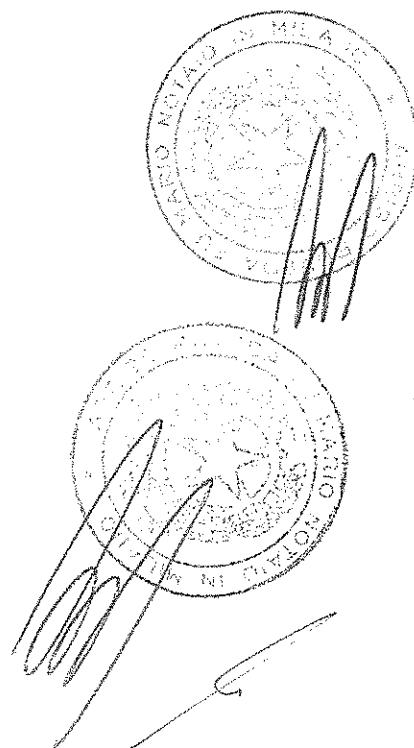

EI TOWERS S.p.A.

Situazione Patrimoniale-Finanziaria ai sensi della Delibera Consob n. 15519 del 27 luglio 2006

(valori in euro)

ATTIVITA'	Nota	31/12/2016	di cui parti correlate (nota 21)	incidenza %	31/12/2015	di cui parti correlate (nota 21)	incidenza %
Attività non correnti	8						
Immobili, impianti, macchinari e altre immobilizzazioni materiali	8.1	157.030.806			171.312.425		
Avviamento	8.2	381.900.759			381.000.759		
Altre immobilizzazioni immateriali	8.3	46.662.506			50.625.535		
Partecipazioni in imprese controllate	8.4	99.895.420			95.372.942		
in imprese collegate e a controllo congiunto		-			-		
Totale		99.895.420			95.372.942		
Crediti e attività finanziarie non correnti	8.5	132.284.083	131.600.505	99%	95.342.983	94.675.932	99%
Attività per imposte anticipate	8.6	5.292.648			4.387.683		
Totale attività non correnti		803.066.398			778.942.507		
Attività correnti	9						
Rimanenze	9.1	3.126.513			2.901.814		
Crediti commerciali verso clienti	9.2	20.870.480			19.697.289		
verso imprese consociate		544.122	544.122	100%	366.455	366.455	100%
verso imprese controllate		1.381.417	1.381.417	100%	3.829.261	3.829.261	100%
verso imprese collegate e a controllo congiunto		-			-		
verso controllanti		378.859	378.859	100%	289.037	289.037	100%
Totale		23.174.858			24.392.041		
Crediti tributari	9.3	-			982.765		
Altri crediti e attività correnti	9.4	5.213.722	1.091.500	21%	5.209.242		
Disponibilità liquide e mezzi equivalenti	9.5	68.743.359			72.845.039		
Totale attività correnti		100.258.451			106.390.852		
Attività non correnti destinate alla vendita		-			-		
TOTALE ATTIVITA'		903.324.849			885.333.359		

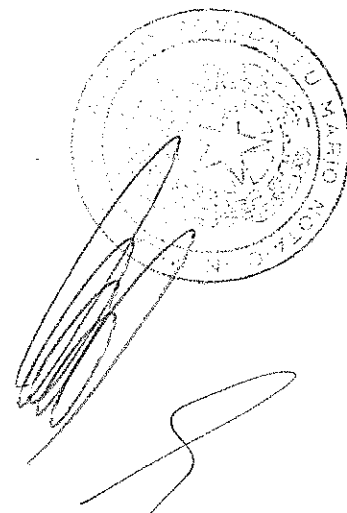

EI TOWERS S.p.A.

Situazione Patrimoniale-Finanziaria ai sensi della Delibera Consob n. 15519
del 27 luglio 2006

(valori in euro)

PASSIVITA' E PATRIMONIO NETTO	Note	31/12/2016	di cui parti correlate (nota 21)	incidenza %	31/12/2015	di cui parti correlate (nota 21)	incidenza %
Patrimonio netto	10						
Capitale sociale	10.1	2.820.238			2.820.238		
Riserva da sovrapprezzo azioni	10.2	104.226.707			104.226.707		
Azioni proprie	10.3	(17.459.414)			(1.844.878)		
Altre riserve	10.4	379.606.725			342.701.531		
Riserva da svalutazione	10.5	(2.982.829)			(2.291.382)		
Utile (perdite) portati a nuovo		-			-		
Utile (perdita) dell'esercizio	10.6	37.584.200			36.831.539		
TOTALE PATRIMONIO NETTO		593.858.696			572.539.846		
Passività non correnti	11						
Treatmento di fine rapporto	11.1	11.818.671			11.655.524		
Passività fiscali differite	8.6	19.892.586			20.980.942		
Debiti e Passività finanziarie	11.2	228.598.518			226.976.740		
Fondi per rischi e oneri	11.3	3.192.204			2.320.823		
Totale passività non correnti		263.499.999			261.919.830		
Passività correnti	12						
Debiti verso banche		-			-		
Debiti commerciali verso fornitori	12.1	26.471.649			33.111.403		
verso imprese controllate		87.775	87.775	100%	159.843	159.843	100%
verso imprese consociate		175.391	175.391	100%	178.253	178.253	100%
verso controllanti		1.507.048	1.507.048	100%	907.340	907.340	100%
Totale		28.241.863			38.416.839		
Debiti tributari	12.2	3.308.693			825.489	600.324	64%
Debiti finanziari inisragruppo verso controllanti		-			-		
Totale		-			-		
Altre passività finanziarie	12.3	6.080.000			6.731.000		
Altre passività correnti	12.4	8.538.529	1.123.347	13%	8.900.558	494.302	7%
Totale passività correnti		45.969.194			50.873.684		
Passività non correnti correlate ad attività possedute per la vendita		-			-		
TOTALE PASSIVITA'		309.469.193			312.793.513		
TOTALE PATRIMONIO NETTO E PASSIVITA'		903.324.849			885.333.359		

EI TOWERS S.p.A.

Conto Economico ai sensi della Delibera Consob n. 15519 del 27 luglio 2006

(valori in euro)

CONTO ECONOMICO	Note	esercizio 2016	di cui parti correlate (nota 21)	incidenza %	esercizio 2015	di cui parti correlate (nota 21)	incidenza %
Ricavi	13						
Ricavi delle vendite e delle prestazioni di servizi	13.1	215.244.145	183.504.215	85%	213.711.958	183.185.000	86%
Altri ricavi e proventi	13.2	1.123.917	-	0%	298.181	46.000	15%
Totale ricavi		216.368.062			214.010.139		
Costi	14						
Costo del personale	14.1	41.307.273	(264.000)	-1%	40.907.536	1.809.163	5%
Acquisti, prestazioni di servizi, costi diversi	14.2	75.782.795	3.193.000	4%	78.171.703	3.504.000	4%
Ammortamenti e svalutazioni	14.3	35.387.877			34.614.378		
Totale costi		152.477.945			153.693.618		
Utili/(perdite) derivanti da dismissioni di attività non correnti		-			-		
Risultato operativo		63.890.118			60.316.521		
(Oneri)/proventi da attività finanziaria	15						
Oneri finanziari	15.1	(9.887.201)	-	0%	(9.865.792)	-	0%
Proventi finanziari	15.2	3.290.335	2.799.000	85%	2.526.273	1.238.000	49%
Altri proventi/(oneri) da partecipazioni		-			12.361		
Totale (oneri)/proventi da attività finanziaria		(6.596.866)			(7.327.158)		
Risultato prima delle imposte		57.293.251			52.989.363		
Imposte sul reddito dell'esercizio	16						
imposte correnti	16	21.520.782			18.472.985		
imposte differite/anticipate	16	(1.781.821)			(2.315.161)		
Totale imposte sul reddito dell'esercizio		19.738.972			16.157.824		
Risultato netto delle attività in funzionamento		37.554.280			36.831.539		
Utili/(perdita) derivante da attività destinate alla cessione		-			-		
Utile (perdita) dell'esercizio		37.554.280			36.831.539		

Note esplicative

1. Informazioni generali

El Towers S.p.A. è una società per azioni costituita in Italia presso l'Ufficio del Registro delle imprese di Monza e Brianza. L'indirizzo della sede legale è Via Zanella, 21 - Lissone (MB). L'azionista di controllo è Elettronica Industriale S.p.A., a sua volta indirettamente controllata da Mediaset S.p.A. Le principali attività della società e del Gruppo sono indicati nella sezione descrittiva che precede la Relazione sulla Gestione.

Il presente bilancio è espresso in euro in quanto questa è la valuta nelle quale sono realizzate la maggior parte delle operazioni della Società.

2. Adozione dei principi contabili internazionali

A seguito dell'entrata in vigore del D.Lgs. N. 38 del 28 febbraio 2005, attuativo nell'ordinamento Italiano del regolamento Europeo n. 1606/2002, dal 2006 la Società si è avvalsa della facoltà, prevista dall'art. 4 del citato decreto, di redigere la situazione patrimoniale conformemente ai Principi Contabili Internazionali (IAS/IFRS) emessi dall'International Accounting Standard Board (IASB) ed omologati in sede comunitaria.

Gli schemi contabili e l'informativa contenuti nella presente situazione patrimoniale sono stati redatti in conformità al principio internazionale IAS 1, così come previsto dalla Comunicazione CONSOB n. DEM 6064313 del 28 luglio 2006.

3. Criteri generali di redazione e Principi contabili adottati per la predisposizione del Bilancio

Il presente Bilancio è stato redatto nel presupposto della continuità aziendale, in quanto gli Amministratori hanno verificato l'insussistenza di incertezze come definite dal paragrafo 25 dello IAS 1 di carattere finanziario, gestionale o di altro genere che potessero segnalare criticità circa la capacità della Società di far fronte alle proprie obbligazioni nel prevedibile futuro. I rischi e le incertezze relative al business sono descritti nelle sezioni dedicate della Relazione sulla Gestione. La descrizione di come la Società gestisce i rischi finanziari, tra i quali quello di liquidità e di capitale è contenuta nel paragrafo Informazioni in-

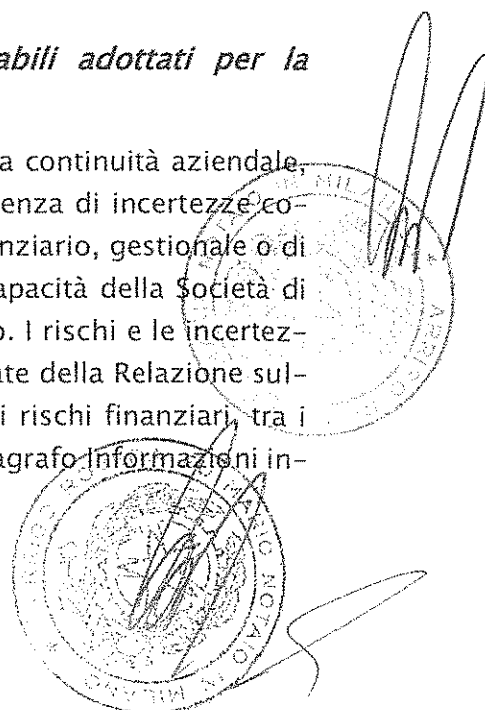

tegrative sugli strumenti finanziari e le politiche di gestione dei rischi delle presenti Note Esplicative.

Il Bilancio al 31 dicembre 2016 è stato predisposto secondo i Principi Contabili Internazionali IAS/IFRS ed i relativi principi interpretativi (SIC/IFRIC) omologati dalla Commissione Europea in vigore a tale data.

Il criterio generalmente adottato per la contabilizzazione di attività e passività è quello del costo storico, ad eccezione di alcuni strumenti finanziari per i quali ai sensi dello IAS 39 e dell'IFRS 13 viene adottato il criterio del fair value.

I prospetti di bilancio e le note illustrative sono state predisposte fornendo anche le informazioni integrative previste in materia di schemi e informativa di bilancio dalla Delibera Consob n. 15519 del 27 Luglio 2006 e dalla Comunicazione Consob n. 6064293 del 28 luglio 2006.

I valori delle tabelle delle presenti note esplicative sono in migliaia di euro.

La redazione del bilancio e delle note esplicative ha richiesto l'utilizzo di stime e assunzioni sia nella determinazione di alcune attività e passività, sia nella valutazione delle attività e passività potenziali.

Le stime si basano su dati che riflettono lo stato attuale delle conoscenze disponibili e sono riesaminate periodicamente e gli effetti riflessi nel conto economico. Pertanto non si può escludere il concretizzarsi nei prossimi esercizi di risultati diversi da quanto stimato e che quindi potrebbero richiedere rettifiche ad oggi non prevedibili né stimabili al valore contabile delle singole voci.

Le principali stime sono relative alla determinazione del valore d'uso delle unità generatrici di cassa (Cash Generating Unit - CGU) alle quali l'avviamento o altre attività a vita utile definita o indefinita sono allocate ai fini della verifica periodica del valore recuperabile di tali attività secondo i criteri previsti dallo IAS 36. La determinazione del valore d'uso richiede la stima dei flussi di cassa che si prevede saranno prodotti dalla CGU, nonché la determinazione di un appropriato tasso di sconto. Le principali incertezze che potrebbero influenzare tale stima riguardano la determinazione del tasso di attualizzazione (WACC), del tasso di crescita dei flussi oltre l'orizzonte di previsione (g), nonché le ipotesi assunte nello sviluppo dei flussi di cassa attesi per gli anni di previsione esplicita.

I principali dati congetturati si riferiscono inoltre ai fondi rischi e oneri ed ai fondi svalutazione.

Si segnala, infine, che in continuità con il precedente esercizio il tasso di attualizzazione utilizzato per la determinazione della passività relativa a benefici successivi al rapporto di lavoro è quello della curva dei tassi di interesse

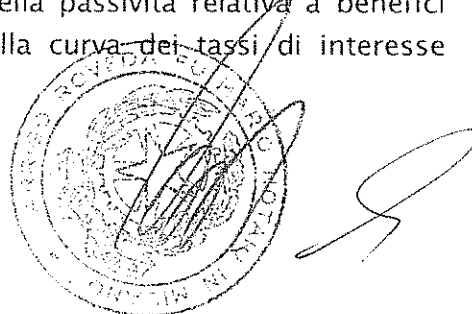

"Composite" di titoli emessi da emittenti corporate di rating AA anziché quello relativo ad emittenti con rating A.

4. Sommario dei principi contabili e dei criteri di valutazione

Prospetti e schemi di bilancio

La Situazione patrimoniale - finanziaria è redatta secondo lo schema che evidenzia la ripartizione di attività e passività "correnti/non correnti". Un'attività/passività è classificata come corrente quando soddisfa uno dei seguenti criteri:

- ci si aspetta che sia realizzata/estinta o si prevede che sia venduta o utilizzata nel normale ciclo operativo della Società o
- é posseduta principalmente per essere negoziata oppure
- si prevede che si realizzi/estingua entro 12 mesi dalla data di chiusura del bilancio.

In mancanza di tutte e tre le condizioni, le attività/passività sono classificate come non correnti.

Il **Conto economico** è redatto secondo lo schema con destinazione dei costi per natura, conformemente alle modalità di redazione del reporting interno ed in linea con la prassi internazionale prevalente nel settore, evidenziando i risultati intermedi relativi al risultato operativo ed al risultato prima delle imposte. Il *risultato operativo* è determinato come differenza tra i Ricavi netti ed i costi di natura operativa (questi ultimi inclusivi dei costi di natura non monetaria relativi ad ammortamenti e svalutazioni di attività correnti e non correnti, al netto di eventuali ripristini di valore).

Al fine di consentire una migliore misurabilità dell'andamento effettivo della normale gestione operativa, all'interno del Risultato operativo possono essere eventualmente indicate separatamente componenti di costo e ricavo derivanti da eventi o operazioni che per natura e rilevanza di importo sono da considerarsi non ricorrenti. Tali operazioni possono essere riconducibili alla definizione di eventi e operazioni significative non ricorrenti contenuta nella Comunicazione Consob n. 6064293 del 28 luglio 2006, differendo invece dalla definizione di "operazioni atipiche e/o inusuali" contenuta nella stessa Comunicazione Consob del 28 luglio 2006, secondo la quale sono operazioni atipiche e/o inusuali le operazioni che per significatività/rilevanza, natura delle controparti, oggetto della transazione, modalità di determinazione del prezzo di trasferimento e tempistica dell'accadimento (prossimità alla chiusura

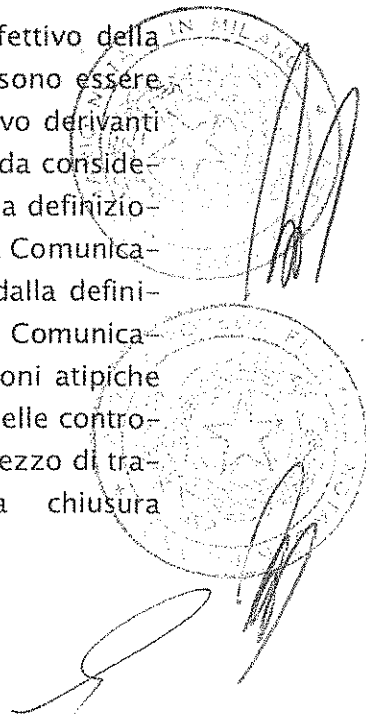

dell'esercizio) possono dar luogo a dubbi in ordine alla correttezza/completezza dell'informazione in bilancio, al conflitto d'interesse, alla salvaguardia del patrimonio aziendale, alla tutela degli azionisti di minoranza.

Il prospetto di **Conto economico complessivo** mostra le voci di costo e ricavo, al netto dell'effetto fiscale, che come richiesto o consentito dai vari Principi contabili internazionali sono imputate direttamente tra le riserve patrimoniali. Tali voci sono suddivise tra quelle che potranno essere riclassificate nel conto economico in futuro, rispetto a quelle voci che non sono riclassificabili. Per ciascuna delle tipologie di riserve patrimoniali significative indicate in tale prospetto sono indicati i rinvii alle successive note esplicative nelle quali viene fornita la relativa informativa e sono dettagliate le composizioni e le variazioni intervenute rispetto all'esercizio precedente.

Il **Rendiconto finanziario** è stato predisposto applicando il metodo indiretto per mezzo del quale il risultato operativo è rettificato dagli effetti delle operazioni di natura non monetaria, da qualsiasi differimento o accantonamento di precedenti o futuri incassi o pagamenti operativi e da elementi di ricavi o costi connessi con i flussi finanziari derivanti dall'attività d'investimento o finanziari. Le variazioni dei debiti nei confronti di fornitori per investimenti vengono incluse nei flussi finanziari derivanti dall'attività d'investimento. I proventi e gli oneri relativi alle operazioni di finanziamento a medio-lungo termine ed ai relativi strumenti di copertura nonché i dividendi corrisposti sono inclusi nell'attività di finanziamento.

Il prospetto di **Movimentazione del Patrimonio netto** illustra le variazioni intervenute nelle voci del patrimonio netto relative a:

- destinazione dell'utile di periodo della Società ad azionisti terzi;
- composizione dell'utile/perdita complessiva;
- ammontari relativi ad operazioni con gli azionisti;
- acquisto e vendita di azioni proprie;
- l'effetto derivante da eventuali cambiamenti dei principi contabili.

Si segnala che al fine di adempiere alle indicazioni contenute nella Delibera Consob n.15519 del 27 luglio 2006 "Disposizioni in materia di schemi di bilancio", vengono anche presentati in aggiunta ai prospetti obbligatori appositi prospetti di conto economico e situazione patrimoniale e finanziaria consolidata con evidenza degli ammontari significativi delle posizioni o transazioni con parti correlate indicati distintamente dalle rispettive voci di riferimento.



Immobili, impianti e macchinari

Le Postazioni trasmissive, gli Impianti, i macchinari, le attrezzature, i fabbricati e i terreni sono iscritti al costo di acquisto o di produzione o di conferimento, comprensivi di eventuali oneri accessori, di eventuali costi di smantellamento e dei costi diretti necessari a rendere l'attività disponibile per l'uso. Tali immobilizzazioni, eccezion fatta per i terreni non soggetti ad ammortamento, sono sistematicamente ammortizzati in ogni esercizio a quote costanti sulla base di aliquote economico-tecniche determinate in relazione alle residue possibilità di utilizzo dei beni.

L'ammortamento viene determinato, a quote costanti, sul costo dei beni al netto dei relativi valori residui (se significativi) in funzione della loro stimata vita utile applicando le seguenti aliquote percentuali:

Fabbricati	2% -3%
Postazioni trasmissive	5%
Impianti e macchinari	10%- 20%
Attrezzature	12% - 16%
Mobili e macchine d'ufficio	8% - 20%
Automezzi ed altri mezzi di trasporto	10% - 25%

La recuperabilità del loro valore è verificata secondo i criteri previsti dallo IAS 36 illustrati nel successivo paragrafo "Perdita di valore delle attività".

I costi di manutenzione aventi natura ordinaria sono imputati integralmente a conto economico. I costi di manutenzione aventi natura incrementativa sono attribuiti ai cespiti cui si riferiscono ed ammortizzati in relazione alle residue possibilità di utilizzo degli stessi.

I costi capitalizzabili per migliorie su beni in affitto sono attribuite alle classi di cespiti cui si riferiscono e ammortizzate al minore tra la durata residua del contratto d'affitto e la vita utile residua della natura di cespite cui la miglioria è relativa.

Qualora le singole componenti di un'immobilizzazione materiale complessa risultino caratterizzate da vita utile differente, le stesse sono rilevate separatamente per essere ammortizzate coerentemente alla loro durata ("component approach").

In particolare, secondo tale principio, il valore del terreno e quello dei fabbricati che insistono su di esso vengono separati e solo il fabbricato viene associato ad ammortamento.

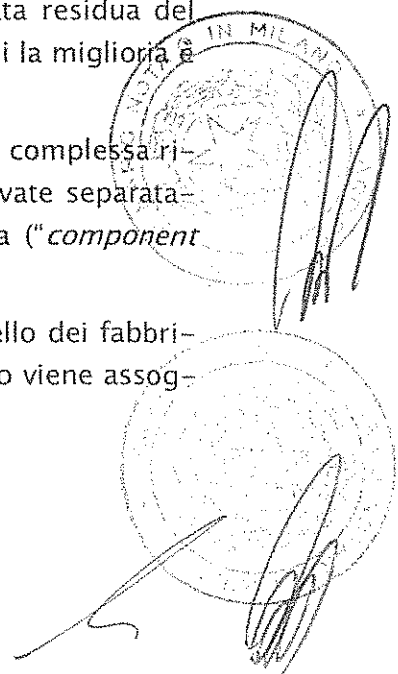

Gli utili e le perdite derivanti da cessioni o dismissioni di cespiti sono determinati come differenza fra il ricavo di vendita e il valore netto contabile dell'attività e sono imputati a conto economico.

Secondo quanto previsto dallo IAS 16 nel valore delle immobilizzazioni sono stati altresì inclusi gli eventuali oneri di ripristino dei siti ove insistono le postazioni trasmissive.

Beni in leasing

I beni acquisiti tramite contratti di locazione finanziaria sono iscritti tra le immobilizzazioni materiali con iscrizione al passivo di un debito finanziario di pari importo. Il debito viene progressivamente ridotto in base al piano di rimborso delle quote capitale incluso nei canoni contrattualmente previsti, la quota interessi viene invece mantenuta nel conto economico e classificata tra gli oneri finanziari ed il valore del bene iscritto tra le immobilizzazioni materiali viene sistematicamente ammortizzato in funzione della vita economico - tecnica del bene stesso, oppure se inferiore in base ai termini di scadenza dei contratti di locazione.

I costi per canoni di locazione derivanti da locazioni operative sono iscritti a quote costanti in base alla durata del contratto.

Contributi Pubblici

I Contributi Pubblici ottenuti a fronte di investimenti in impianti sono rilevati nel conto economico lungo il periodo necessario per correlarli con i relativi costi e trattati come provento differito.

Immobilizzazioni Immateriali

Le attività immateriali sono attività prive di consistenza fisica identificabili, controllate dall'impresa e in grado di produrre benefici economici futuri. Includono anche l'avviamento quando acquisito a titolo oneroso.

Sono iscritte al costo di acquisto o di produzione, inclusivo degli oneri accessori secondo i criteri già indicati per le immobilizzazioni materiali.

In caso di attività immateriali acquisite per le quali la disponibilità per l'uso e i relativi pagamenti sono differiti oltre i normali termini, il valore d'acquisto e il relativo debito vengono attualizzati rilevando gli oneri finanziari impliciti nel prezzo originario.

Le *attività immateriali con vita utile definita* sono ammortizzate sistematicamente a partire dal momento in cui il bene è disponibile per l'utilizzo per il periodo della loro prevista utilità; la recuperabilità del loro valore è verificata se-

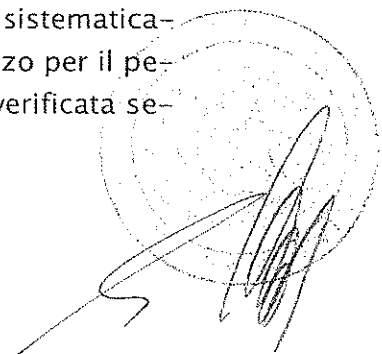

condo i criteri previsti dallo IAS 36, illustrati nel paragrafo successivo *Perdita di valore delle attività*.

Le attività immateriali afferenti al *portafoglio contratti e relazioni con la clientela* sono relativi alla valorizzazione dei contratti in essere sulla base delle proiezioni economico-finanziarie ed ammortizzati in quote costanti stimandone una vita utile pari a 20 anni.

L'*avviamento* e le *altre attività non correnti aventi vita utile indefinita o non disponibili per l'uso* non sono assoggettate ad ammortamento sistematico, ma sottoposte, con frequenza almeno annuale, a verifica di recuperabilità (*impairment test*).

Eventuali svalutazioni di tali attività non possono essere oggetto di successivi ripristini di valore.

Perdita di valore delle attività

Il valore contabile delle attività materiali e immateriali viene periodicamente rivisto come previsto dallo IAS 36, che richiede di valutare l'esistenza di perdite di valore ("*impairment*") in presenza di indicatori che facciano ritenere che tale problematica possa sussistere. Nel caso di avviamenti, di attività immateriali a vita utile indefinita o di attività non disponibili per l'uso tale valutazione viene effettuata almeno annualmente, normalmente in sede di bilancio annuale e ogniqualvolta vi è indicazione di possibile perdita di valore.

La recuperabilità dei valori iscritti è verificata confrontando il valore contabile iscritto in bilancio con il maggiore tra il prezzo netto di vendita (qualora esista un mercato attivo) e il valore d'uso del bene.

Il valore d'uso è definito sulla base dell'attualizzazione dei flussi di cassa attesi dall'utilizzo del singolo bene o dell'unità generatrice di flussi di cassa cui il bene appartiene - e dalla sua dismissione al termine della sua vita utile.

In coerenza con la struttura organizzativa e di business della Società alla data di riferimento del bilancio è stata identificata una singola Cash Generating Unit riconducibile all'attività di Tower operator, che comprende la Società, le controllate dirette Towertel S.p.A., EIT Radio S.r.l., Nettrotter S.r.l. e le controllate indirette FP Tower S.r.l. e Monte Maddalena Telecomunicazioni S.r.l.

In caso di svalutazione per perdite di valore (*impairment*) il costo viene imputato al conto economico diminuendo prioritariamente gli avviamenti ed eventualmente, per gli ammontari eccedenti, proporzionalmente il valore delle altre attività della CGU di riferimento. Con l'eccezione dell'avviamento e delle attività a vita utile indefinita sono consentiti eventuali ripristini di valore delle altre immobilizzazioni qualora le condizioni che ne avevano determinato la valuta-

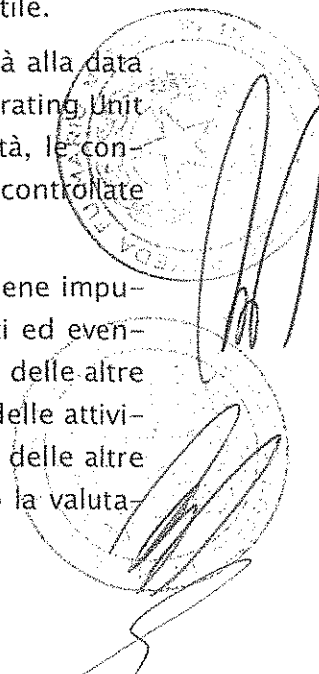

zione si siano modificate; in tal caso il valore contabile di tale attività è incrementabile nei limiti della nuova stima del valore recuperabile e non oltre il valore che sarebbe stato determinato in assenza delle precedenti svalutazioni.

Partecipazioni in imprese collegate e a controllo congiunto

Tali partecipazioni sono contabilizzate applicando il metodo del patrimonio netto. Al momento dell'acquisizione la differenza tra il costo della partecipazione, inclusivo di eventuali oneri accessori e la quota della partecipante nel fair value netto di attività, passività e passività potenziali identificabili della partecipata sono contabilizzate secondo quanto previsto dall'IFRS 3, rilevando se positivo un avviamento (incluso nel valore contabile della partecipazione) o se negativo un provento nel conto economico.

I valori di carico di tali partecipazioni sono adeguati successivamente alla rilevazione iniziale, sulla base delle variazioni pro-quota del patrimonio netto della partecipata risultanti dalle situazioni contabili predisposte da tali società, disponibili al momento della redazione del bilancio.

In presenza di perdite di pertinenza della Società eccedenti il valore di carico della partecipazione, si procede ad azzerare il valore contabile della stessa, rilevando appositi accantonamenti o passività per la quota delle eventuali ulteriori perdite solo nella misura in cui la partecipante è impegnata ad adempiere a obbligazioni legali o implicite nei confronti dell'impresa partecipata o comunque a coprire le sue perdite. Qualora non vengano rilevate tali ulteriori perdite e la partecipata realizzi in seguito utili, la partecipante rileva la quota di utili di propria pertinenza solo dopo che questi hanno eguagliato le perdite non contabilizzate.

Successivamente all'applicazione del metodo del patrimonio netto, il valore contabile di tali partecipazioni, eventualmente inclusivo anche di avviamento, qualora ricorrano i presupposti previsti dalle disposizioni dello IAS 39, deve essere assoggettato ad *impairment test* ai sensi e secondo le modalità precedentemente commentate previste dallo IAS 36.

In caso di svalutazione per perdite di valore il relativo costo viene imputato al conto economico; il valore originario può essere ripristinato negli esercizi successivi se vengono meno i presupposti della svalutazione effettuata.

Attività finanziarie non correnti

Le partecipazioni diverse dalle partecipazioni collegate o a controllo congiunto sono iscritte nell'attivo non corrente nella voce *Altre attività finanziarie* e vengono valutate ai sensi dello IAS 39 come attività finanziarie "*Available for sale*" al fair value (o alternativamente al costo qualora il fair value non risultasse at-

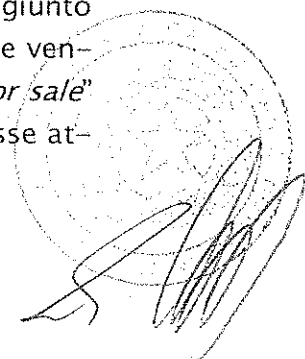

tendibilmente determinabile) con imputazione degli effetti da valutazione (fino al realizzo dell'attività stessa e ad eccezione del caso in cui abbiano subito perdite permanenti di valore) ad apposita riserva di patrimonio netto.

In caso di svalutazione per perdite di valore (*impairment*) il costo viene imputato al conto economico; il valore originario viene ripristinato negli esercizi successivi se vengono meno i presupposti della svalutazione effettuata.

Il rischio derivante da eventuali perdite eccedenti il patrimonio netto è rilevato in apposito fondo rischi nella misura in cui la partecipante è impegnata ad adempiere a obbligazioni legali o implicite nei confronti dell'impresa partecipata o comunque a coprire le sue perdite.

Tra le attività finanziarie disponibili per la vendita rientrano anche gli investimenti finanziari detenuti non per attività di negoziazione, valutati secondo le già citate regole previste per le attività "Available for sale" e i crediti finanziari per la quota esigibile oltre 12 mesi.

I crediti sono rilevati al costo ammortizzato, utilizzando il metodo del tasso di interesse effettivo.

Attività non correnti possedute per la vendita

Le attività non correnti possedute per la vendita sono valutate al minore tra il loro precedente valore netto di carico e il valore di mercato al netto dei costi di vendita. Le attività non correnti sono classificate come possedute per la vendita quando si prevede che il loro valore di carico verrà recuperato mediante un'operazione di cessione anziché il loro utilizzo nell'attività operativa dell'impresa. Questa condizione è rispettata solamente quando la vendita è considerata altamente probabile, l'attività è disponibile per un'immediata vendita nelle sue condizioni attuali. A tal fine la Direzione deve essere impegnata per la vendita, che dovrebbe concludersi entro 12 mesi dalla data di classificazione di tale voce.

Attività correnti

Rimanenze

Le rimanenze di materie prime, semilavorati e prodotti finiti sono valutate al minore tra il costo di acquisto o di produzione, comprensivo degli oneri accessori (metodo FIFO) e il valore netto di presunto di realizzo desumibile dall'andamento del mercato.

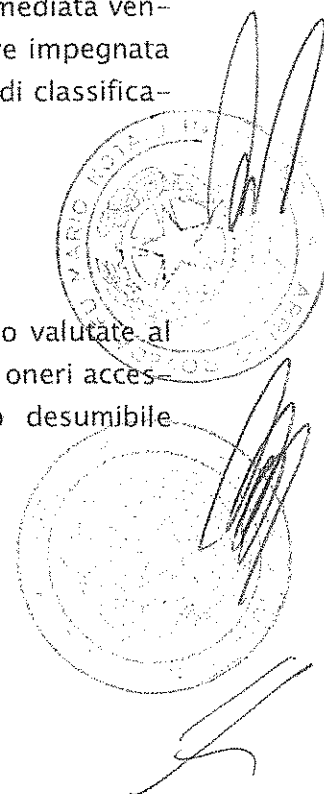

Crediti commerciali

I crediti sono iscritti al loro fair value che corrisponde generalmente al loro valore nominale salvo i casi in cui, per effetto di significative dilazioni, corrisponde al valore determinato applicando il criterio del costo ammortizzato; il loro valore è adeguato a fine periodo al presumibile valore di realizzo e svalutato in caso d'impairment. I crediti espressi in valuta extra UEM sono stati valutati al cambio di fine periodo rilevato dalla Banca Centrale Europea.

Cessione di crediti

Il riconoscimento della cessione di crediti è soggetto ai requisiti previsti dallo IAS 39 per la *derecognition* di attività finanziarie. Di conseguenza tutti i crediti ceduti con clausola *pro-solvendo* o *pro-soluto*, nel caso in cui questi ultimi includano clausole che implicino il mantenimento di una significativa esposizione all'andamento dei flussi finanziari derivanti dai crediti ceduti, rimangono iscritti nel bilancio sebbene siano stati legalmente ceduti con contestuale contabilizzazione di una passività finanziaria di pari importo.

Attività finanziarie correnti

Le attività finanziarie sono rilevate e stornate dal bilancio sulla base della data di negoziazione e sono inizialmente valutate al costo, inclusivo degli oneri direttamente connessi con l'acquisizione.

Alle successive date di bilancio le attività finanziarie da detenersi sino alla scadenza sono rilevate al costo ammortizzato secondo il metodo del tasso d'interesse effettivo, al netto di svalutazioni effettuate per rifletterne le perdite di valore.

Disponibilità liquide e mezzi equivalenti

Sono inclusi in tale voce la cassa, i conti correnti bancari e i depositi rimborsabili a richiesta e altri investimenti finanziari a breve termine ed elevata liquidità che sono prontamente convertibili in cassa ad un rischio non significativo di variazione di valore.

Azioni proprie

Le azioni proprie sono rilevate al costo e iscritte a riduzione del Patrimonio netto.

Benefici ai dipendenti

Piani successivi al rapporto di lavoro

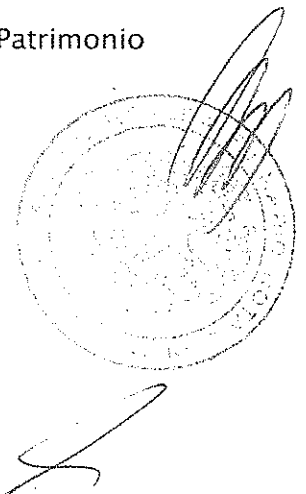

Il Trattamento di fine rapporto (TFR) obbligatorio per le imprese italiane ai sensi dell'art. 2120 del Codice Civile, ha natura di retribuzione differita ed è correlato alla durata della vita lavorativa dei dipendenti ed alla retribuzione percepita.

Per effetto della Riforma della previdenza complementare, le quote di TFR maturate fino al 31 dicembre 2006 continuano a rimanere in azienda configurando un piano a benefici definiti (obbligazione per i benefici maturati soggetta a valutazione attuariale), mentre le quote maturande a partire dal 1° gennaio 2007 (con l'eccezione dei dipendenti di aziende con meno di 50 dipendenti), per effetto delle scelte operate dai dipendenti, vengono destinate a forme di previdenza complementare o trasferite dall'azienda al fondo di tesoreria gestito dall'INPS, configurandosi a partire dal momento in cui la scelta è formalizzata dal dipendente, come piani a contribuzione definita (non più soggetti a valutazione attuariale).

Per i benefici soggetti a valutazione attuariale, la passività relativa al TFR deve essere calcolata proiettando l'ammontare già maturato al momento futuro di risoluzione del rapporto del lavoro ed attualizzando l'importo alla data di bilancio utilizzando il metodo attuariale "Projected Unit Credit Method".

Gli utili e le perdite attuariali che riflettono gli effetti derivanti da variazioni delle ipotesi attuariali utilizzate sono rilevati direttamente nel patrimonio netto senza mai transitare a conto economico e sono esposti nel prospetto di Conto economico complessivo.

Piani retributivi sotto forma di partecipazione al capitale

La Società, in linea con quanto previsto dall'IFRS 2, classifica le Stock Options nell'ambito dei "pagamenti basati su azioni" che richiede per la tipologia rientrante nella categoria "*equity-settled*", che prevede cioè la consegna fisica delle azioni, la determinazione alla data di assegnazione del fair value dei diritti di opzione emessi e la sua rilevazione come costo del personale da ripartire linearmente lungo il periodo di maturazione dei diritti (c.d. *vesting period*) con iscrizione in contropartita di apposita riserva di patrimonio netto. Tale imputazione viene effettuata in base alla stima dei diritti che matureranno effettivamente a favore del personale avente diritto, tenendo in considerazione le condizioni di usufruibilità delle stesse non basate sul valore di mercato dei diritti.

Al termine del periodo di esercizio la riserva di patrimonio netto viene riclassificata tra le riserve disponibili.

La determinazione del fair value avviene utilizzando il modello "binomiale".

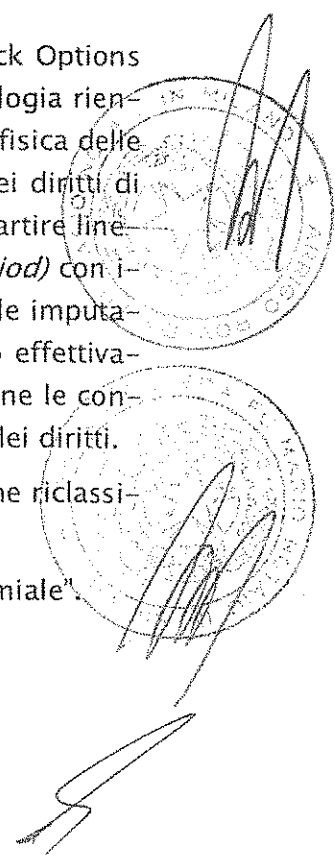

Debiti commerciali

I debiti commerciali sono iscritti al valore nominale che generalmente approssima il costo ammortizzato; i debiti espressi in valuta extra UEM sono stati valutati al cambio di fine periodo rilevato dalla Banca Centrale Europea.

Fondi rischi e oneri

I fondi per rischi e oneri sono costi e oneri di natura determinata e di esistenza certa o probabile che alla data di chiusura dell'esercizio sono indeterminati nell'ammontare o nella data di sopravvenienza. Sono stanziati esclusivamente in presenza di una obbligazione attuale, conseguente a eventi passati, che può essere di tipo legale, contrattuale oppure derivare da dichiarazioni o comportamenti dell'impresa che determinano valide aspettative nelle persone coinvolte (obbligazioni implicite). Gli accantonamenti sono iscritti al valore rappresentativo della miglior stima dell'ammontare che l'impresa pagherebbe per estinguere l'obbligazione.

Passività finanziarie non correnti

I debiti sono rilevati al costo ammortizzato, utilizzando il metodo del tasso di interesse effettivo.

Riconoscimento dei ricavi

I ricavi delle vendite e delle prestazioni sono rilevati rispettivamente quando si verifica l'effettivo trasferimento dei rischi e dei benefici rilevanti derivanti dalla cessione della proprietà o al compimento della prestazione.

I ricavi sono esposti al netto di resi, sconti, abbuoni e premi, nonché delle imposte direttamente connesse.

I recuperi di costi sono esposti direttamente a deduzione dei costi.

Imposte sul reddito

Le imposte sul reddito correnti sono iscritte, per ciascuna società, in base alla stima del reddito imponibile in conformità alle aliquote e alle disposizioni vigenti, o sostanzialmente approvate alla data di chiusura del periodo in ciascun Paese, tenendo conto delle esenzioni applicabili e dei crediti d'imposta spettanti.

Le imposte anticipate e differite sono calcolate sulle differenze temporanee tra il valore attribuito ad attività e passività in bilancio e i corrispondenti valori riconosciuti a fini fiscali, sulla base delle aliquote che si prevede saranno in vigore al momento in cui le differenze temporanee si riverseranno. Quando i risultati sono rilevati direttamente a patrimonio netto, le imposte correnti, le at-

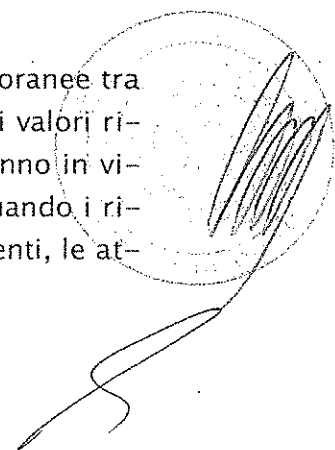

tività per imposte anticipate e le passività per imposte differite sono anch'esse imputate al patrimonio netto.

Le attività e le passività fiscali differite sono compensate quando vi è un diritto legale a compensare le imposte correnti attive e passive e quando si riferiscono ad imposte dovute alla medesima Autorità fiscale e la Società intende liquidare le attività e le passività correnti su base netta.

In caso di variazioni del valore contabile di attività e passività fiscali differite derivanti da una modifica delle aliquote fiscali o delle relative normative, l'imposta differita risultante viene rilevata nel conto economico, a meno che riguardi elementi addebitati o accreditati in precedenza al patrimonio netto.

Dividendi

I dividendi sono contabilizzati nel periodo contabile in cui viene deliberata la distribuzione.

Utile per azione

L'utile per azione viene determinato rapportando l'utile netto al numero medio ponderato di azioni in circolazione nel periodo, al netto delle azioni proprie. L'utile per azione diluito è determinato tenendo conto nel calcolo del numero di azioni in circolazione e del potenziale effetto diluitivo derivante dall'assegnazione di azioni proprie ai beneficiari di piani di stock option già maturati.

Cambiamenti di stime contabili

Ai sensi dello IAS 8 sono imputati prospetticamente a conto economico a partire dall'esercizio in cui sono adottati.

Principi contabili, emendamenti ed interpretazioni applicati dal 1° gennaio 2016

I seguenti principi contabili, emendamenti e interpretazioni IFRS sono stati applicati per la prima volta dalla Società a partire dal 1° gennaio 2016:

- Emendamenti allo **IAS 19 "Defined Benefit Plans: Employee Contributions"** (pubblicato in data 21 novembre 2013) relativo alla iscrizione in bilancio delle contribuzioni effettuate dai dipendenti o da terze parti ai piani a benefici definiti. L'adozione di tali emendamenti non ha comportato effetti sul bilancio della Società.
- Emendamenti all'**IFRS 11 "Accounting for acquisitions of interests in joint operations"** (pubblicato in data 6 maggio 2014) relativo alla contabilizzazione dell'acquisizione di interessenze in una joint operation la cui attività

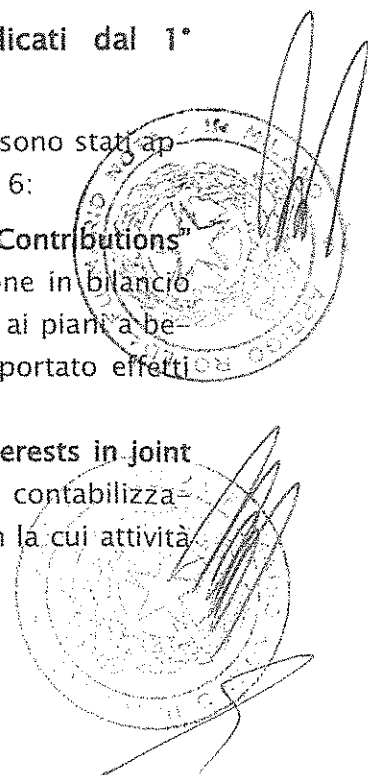

costituisca un business. L'adozione di tali emendamenti non ha comportato effetti sul bilancio della Società.

- Emendamenti allo **IAS 16 e allo IAS 38 "Clarification of acceptable methods of depreciation and amortisation"** (pubblicati in data 12 maggio 2014) secondo cui un criterio di ammortamento basato sui ricavi è considerato di norma inappropriato, in quanto, i ricavi generati da un'iniziativa che include l'utilizzo dell'attività oggetto di ammortamento generalmente riflettono fattori diversi dal solo consumo dei benefici economici dell'attività stessa, requisito che viene, invece, richiesto per l'ammortamento. L'adozione di tali emendamenti non ha comportato effetti sul bilancio della Società.
- Emendamento allo **IAS 1 "Disclosure Initiative"** (pubblicato in data 18 dicembre 2014): l'obiettivo delle modifiche è di fornire chiarimenti in merito ad elementi di informativa che possono essere percepiti come impedimenti ad una chiara ed intellegibile redazione dei bilanci. L'adozione di tali emendamenti non ha comportato effetti sul bilancio della Società.
- Emendamento allo **IAS 27 Equity Method in Separate Financial Statements** (pubblicato in data 12 agosto 2014) introduce l'opzione di utilizzare nel bilancio separato di un'entità il metodo del patrimonio netto per la valutazione delle partecipazioni in società controllate, in società a controllo congiunto e in società collegate. L'adozione di tale emendamento non ha comportato effetti sul bilancio della Società.
- Emendamenti all'**IFRS 10, IFRS 12 e IAS 28 "Investment Entities: Applying the Consolidation Exception"** (pubblicato in data 18 dicembre 2014), contenente modifiche relative a tematiche emerse a seguito dell'applicazione della consolidation exception concesse alle entità d'investimento. L'adozione di tali emendamenti non ha comportato effetti sul bilancio della Società.

Infine, nell'ambito del processo annuale di miglioramento dei principi, in data 12 dicembre 2013 lo IASB ha pubblicato il documento "Annual Improvements to IFRSs: 2010-2012 Cycle" (tra cui IFRS 2 Share Based Payments - Definition of vesting condition, IFRS 3 Business Combination - Accounting for contingent consideration, IFRS 8 Operating segments - Aggregation of operating segments e Reconciliation of total of the reportable segments' assets to the entity's assets, IFRS 13 Fair Value Measurement - Short-term receivables and payables) e in data 25 settembre 2014 il documento "Annual Improvements to IFRSs: 2012-2014 Cycle" (tra cui: IFRS 5 - Non-current Assets Held for Sale and Discontinued Operations, IFRS 7 - Financial Instruments: Disclosure e IAS 19 - Employee Benefits) che integrano parzialmente i principi preesistenti. L'adozione di tali emendamenti non ha comportato effetti sul bilancio della Società.

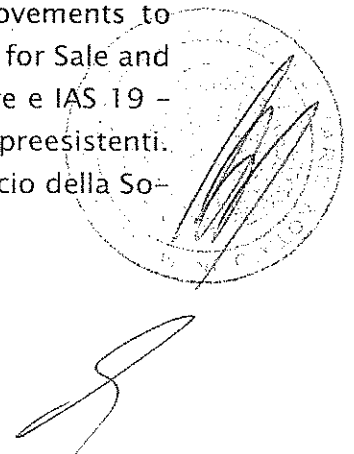

Nuovi principi contabili, interpretazioni ed emendamenti non ancora applicabili e non adottati in via anticipata dalla Società

Sono di seguito illustrati i principi che, alla data di redazione del bilancio risultavano già emanati ma non ancora in vigore. L'elenco si riferisce a principi ed interpretazioni che la Società si aspetta saranno ragionevolmente applicabili nel futuro. La Società intende adottare questi principi quando entreranno in vigore.

La società non ha applicato i seguenti Principi, nuovi ed emendati, emessi, ma non ancora in vigore.

- **Principio IFRS 15 - Revenue from Contracts with Customers** (pubblicato in data 28 maggio 2014 e integrato con ulteriori chiarimenti pubblicati in data 12 aprile 2016) che è destinato a sostituire i principi IAS 18 - Revenue e IAS 11 - Construction Contracts, nonché le interpretazioni IFRIC 13 - Customer Loyalty Programmes, IFRIC 15 - Agreements for the Construction of Real Estate, IFRIC 18 - Transfers of Assets from Customers e SIC 31 - Revenues-Barter Transactions Involving Advertising Services. Il principio stabilisce un nuovo modello di riconoscimento dei ricavi, che si applicherà a tutti i contratti stipulati con i clienti ad eccezione di quelli che rientrano nell'ambito di applicazione di altri principi IAS/IFRS come i leasing, i contratti d'assicurazione e gli strumenti finanziari. I passaggi fondamentali per la contabilizzazione dei ricavi secondo il nuovo modello sono:
 - l'identificazione del contratto con il cliente;
 - l'identificazione delle performance obligations del contratto;
 - la determinazione del prezzo;
 - l'allocazione del prezzo alle performance obligations del contratto;
 - i criteri di iscrizione del ricavo quando l'entità soddisfa ciascuna performance obligation.

Il principio si applica a partire dal 1° gennaio 2018 ma è consentita un'applicazione anticipata. Le modifiche all'IFRS 15, *Clarifications to IFRS 15 - Revenue from Contracts with Customers*, pubblicate dallo IASB in data 12 aprile 2016, non sono invece ancora state omologate dall'Unione Europea. Gli amministratori si attendono che l'applicazione dell'IFRS 15 potrebbe avere un impatto con particolare riferimento all'informativa riportata nel bilancio della Società. Tuttavia, non è possibile fornire una stima ragionevole degli effetti finché la Società non avrà completato un'analisi dettagliata dei contratti con i clienti.

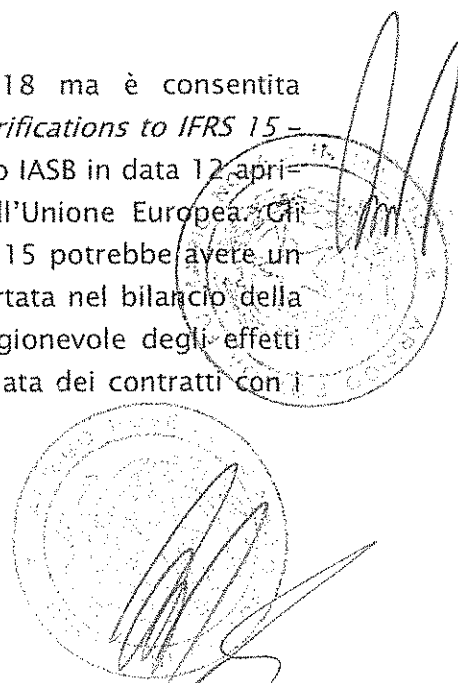

- Versione finale dell'**IFRS 9 – Financial Instruments** (pubblicato in data 24 luglio 2014). Il documento accoglie i risultati del progetto dello IASB volto alla sostituzione dello IAS 39:
 - introduce dei nuovi criteri per la classificazione e valutazione delle attività e passività finanziarie;
 - Con riferimento al modello di impairment, il nuovo principio richiede che la stima delle perdite su crediti venga effettuata sulla base del modello delle expected losses (e non sul modello delle incurred losses utilizzato dallo IAS 39) utilizzando informazioni supportabili, disponibili senza oneri o sforzi irragionevoli che includano dati storici, attuali e prospettici;
 - introduce un nuovo modello di hedge accounting (incremento delle tipologie di transazioni eleggibili per l'hedge accounting, cambiamento della modalità di contabilizzazione dei contratti forward e delle opzioni quando inclusi in una relazione di hedge accounting, modifiche al test di efficacia)

Il nuovo principio deve essere applicato dai bilanci che iniziano il 1° gennaio 2018 o successivamente.

Gli amministratori stanno valutando l'impatto dell'applicazione dell'IFRS 9 sugli importi e l'informativa riportata nel bilancio della Società.

Principi contabili, emendamenti ed interpretazioni IFRS non ancora omologati dall'Unione Europea

Alla data di riferimento della presente relazione finanziaria annuale gli organi competenti dell'Unione Europea non hanno ancora concluso il processo di omologazione necessario per l'adozione degli emendamenti e dei principi sotto descritti.

- Principio **IFRS 16 – Leases** (pubblicato in data 13 gennaio 2016), destinato a sostituire il principio IAS 17 – Leases, nonché le interpretazioni IFRIC 4 Determining whether an Arrangement contains a Lease, SIC-15 Operating Leases—Incentives e SIC-27 Evaluating the Substance of Transactions Involving the Legal Form of a Lease.

Il nuovo principio fornisce una nuova definizione di lease ed introduce un criterio basato sul controllo (right of use) di un bene per distinguere i contratti di leasing dai contratti per servizi, individuando quali discriminanti: l'identificazione del bene, il diritto di sostituzione dello stesso, il diritto ad ottenere sostanzialmente tutti i benefici economici

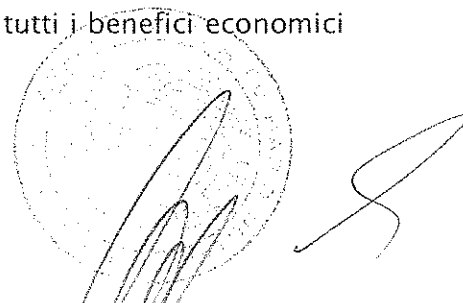

rivenienti dall'uso del bene e il diritto di dirigere l'uso del bene sottostante il contratto.

Il principio stabilisce un modello unico di riconoscimento e valutazione dei contratti di leasing per il locatario (lessee) che prevede l'iscrizione del bene oggetto di lease anche operativo nell'attivo con contropartita un debito finanziario, fornendo inoltre la possibilità di non riconoscere come leasing i contratti che hanno ad oggetto i "low-value assets" e i leasing con una durata del contratto pari o inferiore ai 12 mesi. Al contrario, lo Standard non comprende modifiche significative per i locatori.

Il principio si applica a partire dal 1° gennaio 2019 ma è consentita un'applicazione anticipata, solo per le Società che applicano in via anticipata l'IFRS 15 - Revenue from Contracts with Customers. Gli amministratori si attendono che l'applicazione dell'IFRS 16 possa avere un impatto significativo sulla contabilizzazione dei contratti di leasing e sulla relativa informativa riportata nel bilancio della Società. Tuttavia, non è possibile fornire una stima ragionevole degli effetti finché la Società non avrà completato un'analisi dettagliata dei relativi contratti.

- Emendamento allo **IAS 12 "Recognition of Deferred Tax Assets for Unrealised Losses"** (pubblicato in data 19 gennaio 2016). Il documento ha l'obiettivo di fornire alcuni chiarimenti sull'iscrizione delle imposte differite attive sulle perdite non realizzate al verificarsi di determinate circostanze e sulla stima dei redditi imponibili per gli esercizi futuri. Le modifiche si applicano a partire dal 1° gennaio 2017 ma ne è consentita l'adozione anticipata. Gli amministratori non si attendono un effetto significativo nel bilancio della Società dall'adozione di queste modifiche.
- Emendamento allo **IAS 7 "Disclosure Initiative"** (pubblicato in data 29 gennaio 2016). Il documento ha l'obiettivo di fornire alcuni chiarimenti per migliorare l'informativa sulle passività finanziarie. In particolare, le modifiche richiedono di fornire un'informativa che permetta agli utilizzatori del bilancio di comprendere le variazioni delle passività derivanti da operazioni di finanziamento. Le modifiche si applicano a partire dal 1° gennaio 2017 ma è consentita un'applicazione anticipata. Non è richiesta la presentazione delle informazioni comparative relative ai precedenti esercizi. Gli amministratori non si attendono un effetto significativo nel bilancio della Società dall'adozione di queste modifiche.

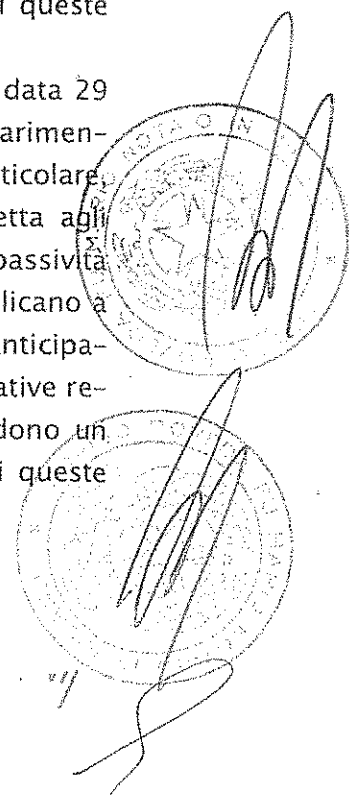

- Emendamento all'IFRS 2 "**Classification and measurement of share-based payment transactions**" (pubblicato in data 20 giugno 2016), che contiene alcuni chiarimenti in relazione alla contabilizzazione degli effetti delle vesting conditions in presenza di cash-settled share-based payments, alla classificazione di share-based payments con caratteristiche di net settlement e alla contabilizzazione delle modifiche ai termini e condizioni di uno share-based payment che ne modificano la classificazione da cash-settled a equity-settled. Le modifiche si applicano a partire dal 1° gennaio 2018 ma è consentita un'applicazione anticipata. Gli amministratori non si attendono un effetto significativo nel bilancio della Società dall'adozione di queste modifiche.
- Documento "Annual Improvements to IFRSs: 2014-2016 Cycle", pubblicato in data 8 dicembre 2016 (tra cui IFRS 1 First-Time Adoption of International Financial Reporting Standards - Deletion of short-term exemptions for first-time adopters, IAS 28 Investments in Associates and Joint Ventures - Measuring investees at fair value through profit or loss: an investment-by-investment choice or a consistent policy choice, IFRS 12 Disclosure of Interests in Other Entities - Clarification of the scope of the Standard) che integrano parzialmente i principi preesistenti. Gli amministratori non si attendono un effetto significativo nel bilancio della Società dall'adozione di tali emendamenti.
- Interpretazione IFRIC 22 "Foreign Currency Transactions and Advance Consideration" (pubblicata in data 8 dicembre 2016). L'interpretazione ha l'obiettivo di fornire delle linee guida per transazioni effettuate in valuta estera ove siano rilevati in bilancio degli anticipi o acconti non monetari, prima della rilevazione della relativa attività, costo o ricavo. Tale documento fornisce le indicazioni su come un'entità deve determinare la data di una transazione, e di conseguenza, il tasso di cambio a pronti da utilizzare quando si verificano operazioni in valuta estera nelle quali il pagamento viene effettuato o ricevuto in anticipo. L'IFRIC 22 è applicabile a partire dal 1° gennaio 2018, ma è consentita un'applicazione anticipata. Gli amministratori non si attendono un effetto significativo nel bilancio della Società dall'adozione di queste modifiche.
- Emendamento allo IAS 40 "**Transfers of Investment Property**" (pubblicato in data 8 dicembre 2016). Tali modifiche chiariscono i trasferimenti di un immobile ad, o da, investimento immobiliare. In particolare, un'entità deve riclassificare un immobile tra, o da, gli investimenti immobiliari solamente quando c'è l'evidenza che si sia verificato un cambiamento d'uso dell'immobile. Tale cambiamento deve essere ricondotto ad un

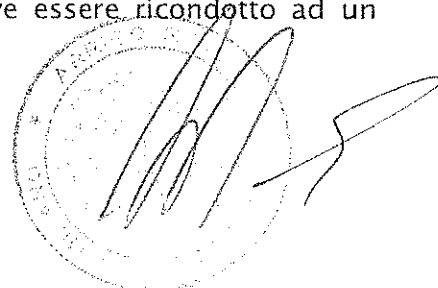

evento specifico che è accaduto e non deve dunque limitarsi ad un cambiamento delle intenzioni da parte della Direzione di un'entità. Tali modifiche sono applicabili dal 1° gennaio 2018, ma è consentita un'applicazione anticipata. Gli amministratori non si attendono un effetto significativo nel bilancio della Società dall'adozione di queste modifiche.

- Emendamento all'IFRS 10 e IAS 28 "Sales or Contribution of Assets between an Investor and its Associate or Joint Venture" (pubblicato in data 11 settembre 2014). Il documento è stato pubblicato al fine di risolvere l'attuale conflitto tra lo IAS 28 e l'IFRS 10 relativo alla valutazione dell'utile o della perdita risultante dalla cessione o conferimento di un non-monetary asset ad una joint venture o collegata in cambio di una quota nel capitale di quest'ultima. Al momento lo IASB ha sospeso l'applicazione di questo emendamento.

5. Principali operazioni societarie

In data 31 maggio è stata costituita EIT Radio S.r.l., con focus prioritario sulla fornitura di servizi di ospitalità ed ancillari agli operatori radiofonici.

In pari data è stata acquisita la società Fortress Italia S.r.l., che gestisce postazioni ospitanti in prevalenza operatori radiofonici, per un controvalore di euro 3,5 milioni inclusivo di una quota previsionale di earn-out di euro 0,2 milioni. La società acquisita è stata incorporata in EIT Radio S.r.l. in data 20 ottobre.

In data 20 luglio il capitale di Nettrotter S.r.l. è stato aumentato di euro 1 milione, di cui euro 0,8 milioni a titolo di sovrapprezzo, a seguito di versamenti effettuati pro-quota dalla Società e da Thinktank 2000 S.L.

L'aumento di capitale è funzionale al supporto finanziario della società nella fase di implementazione della rete.

In data 8 settembre, in esecuzione di quanto deliberato dell'Assemblea degli Azionisti del 21 aprile, è iniziato il programma di acquisto di azioni proprie; al 31 dicembre le azioni complessivamente acquistate nell'ambito del predetto programma sono pari a 350.907, pari all'1,24% del capitale sociale.

A seguito di tali acquisti, le azioni proprie complessivamente in portafoglio alla medesima data sono 413.433, pari all'1,46% del capitale sociale.

Nell'ambito del piano di releverage già descritto, in data 18 novembre il Consiglio di amministrazione ha deliberato di proporre all'Assemblea degli azionisti la distribuzione di un dividendo straordinario di euro 3,60 per azione. A seguito della delibera positiva dell'Assemblea, tenutasi in data 12 gennaio 2017, il

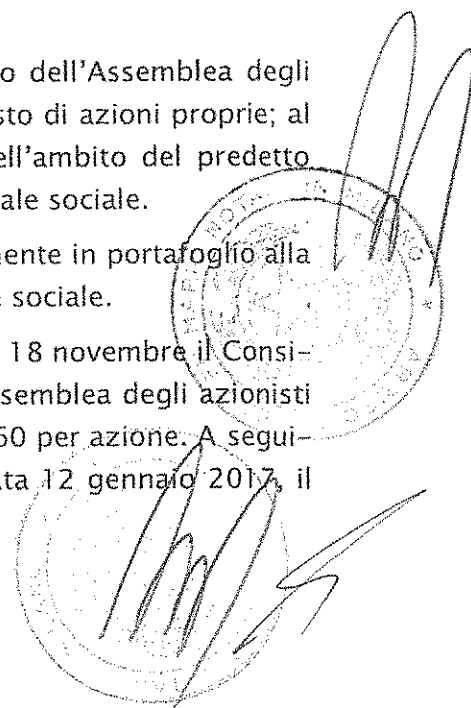

dividendo è stato successivamente corrisposto agli azionisti in data 8 febbraio 2017.

6. Piano di stock option 2010

Si evidenzia che nel corso dell'esercizio sono scadute le n. 100.000 opzioni assegnate nell'esercizio 2010.

Ad oggi non sono in essere piani di stock option assegnati ai dipendenti.

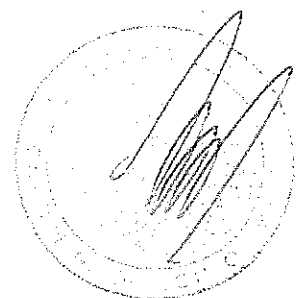

A handwritten signature in black ink, located below the circular stamp. It is a simple, cursive signature.

7. Altre Informazioni

Attività di direzione e coordinamento

Come previsto dall'art. 2497-bis c. 4, si espone un prospetto riepilogativo dei dati essenziali (in migliaia di euro) dell'ultimo bilancio approvato di Mediaset S.p.A., società che svolge l'attività di Direzione e Coordinamento.

ATTIVITA'	31/12/2015	31/12/2014
Attività non correnti		
Immobili, impianti, macchinari e altre immobilizzazioni materiali	4.646	4.679
Aviamento e altre immobilizzazioni immateriali	-	-
Partecipazioni e altre attività finanziarie non correnti	1.473.885	1.474.422
Attività per imposte anticipate	73.588	50.119
Totale attività non correnti	1.552.119	1.529.220
Attività correnti		
Crediti commerciali	1.534	2.036
Crediti tributari	32.109	36.338
Crediti finanziari infragruppo	1.832.433	1.928.967
Crediti e altre attività correnti	59.788	54.313
Disponibilità liquide e mezzi equivalenti	26.879	29.376
Totale attività correnti	1.952.743	2.051.030
Attività non correnti destinate alla vendita	-	-
TOTALE ATTIVITA'	3.504.862	3.580.250
PASSIVITA' E PATRIMONIO NETTO	31/12/2015	31/12/2014
Patrimonio netto		
Capitale sociale	614.238	614.238
Riserva da sovrapprezzo azioni	275.237	275.237
Azioni proprie	(416.656)	(416.656)
Altre riserve	1.354.643	1.339.970
Utile (perdita) dell'esercizio	50.368	37.087
TOTALE PATRIMONIO NETTO	1.877.830	1.849.876
Passività non correnti		
Trattamento di fine rapporto	1.271	1.313
Passività fiscali differite	373	424
Altre passività non correnti	873.215	872.959
Totale passività non correnti	874.859	874.696
Passività correnti		
Debiti verso banche	93.431	214.089
Debiti commerciali	2.252	1.912
Debiti tributari	-	820
Debiti finanziari infragruppo	479.237	473.629
Debiti e altre passività correnti	177.253	165.228
Totale passività correnti	752.173	855.678
Passività non correnti correlate ad attività possedute per la vendita	-	-
TOTALE PASSIVITA'	1.627.032	1.730.374
TOTALE PATRIMONIO NETTO E PASSIVITA'	3.504.862	3.580.250

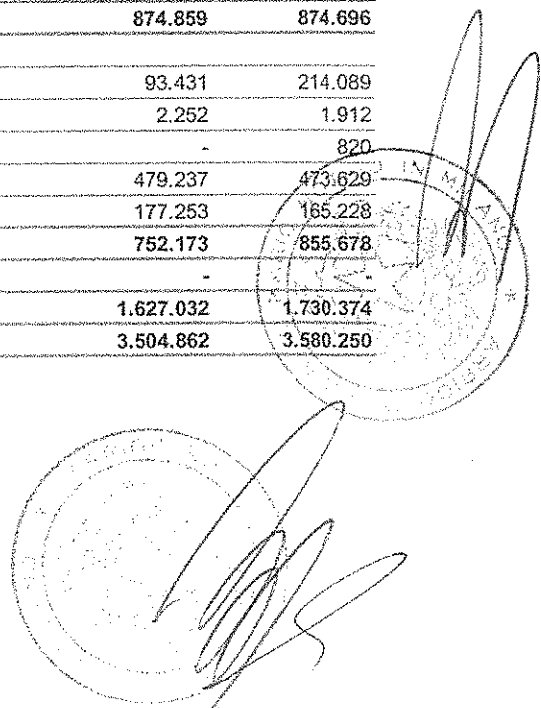

CONTO ECONOMICO	2015	2014
Ricavi	7.685	6.140
Costi	27.197	32.031
Utili/(perdite) derivanti da dismissioni di attività non correnti	-	-
Risultato operativo	(19.512)	(25.891)
(Oneri)/proventi da attività finanziaria	71.996	63.222
Risultato prima delle imposte	52.484	37.331
Imposte sul reddito dell'esercizio	2.116	244
Risultato netto delle attività in funzionamento	50.368	37.087
Utile/(perdita) derivante da attività destinate alla cessione	-	-
Utile (perdita) dell'esercizio	50.368	37.087

Consolidato fiscale

Partecipano al consolidato fiscale di cui agli Art. 117 e ss. del D.p.r. n. 917/1986 e del D.M. 9 giugno 2004, El Towers S.p.A. in qualità di consolidante e le società controllate Towertel S.p.A., Nettrotter S.r.l. ed EIT Radio S.r.l. quali società consolidate.

Informazioni ai sensi dell'art. 2427 n. 22-quinquies e n. 22-sexies Cod. Civ.

Si informa che El Towers S.p.A. appartiene al Gruppo Mediaset, il cui bilancio consolidato è redatto da Mediaset S.p.A., in qualità di controllante. Copia del bilancio consolidato del Gruppo Mediaset è depositato presso la sede legale di Mediaset S.p.A., in Milano, Via Paleocapa n. 3.

Si informa, altresì, che El Towers S.p.A. appartiene al Gruppo Fininvest, il cui bilancio consolidato è redatto da Finanziaria d'Investimento Fininvest S.p.A., in qualità di controllante. Copia del bilancio consolidato del Gruppo Fininvest è depositato presso la sede legale di Finanziaria d'Investimento Fininvest S.p.A., in Roma, Largo del Nazareno 8.

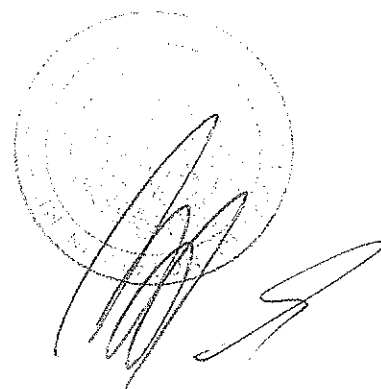

COMMENTI ALLE PRINCIPALI VOCI DELLE ATTIVITA'

8. Attività non correnti

8.1 Immobili, impianti e macchinari

Di seguito si riportano i valori relativi al periodo in esame per il costo originario, i fondi ammortamento e svalutazione e valore netto:

Costo originario	Terreni e fabbricati	Postazioni trasmissive	Impianti e macchinari	Attrezzature ind. e comm.	Altri beni	Immob. in corso	Totale
01/01/2015	48.743	125.344	248.964	43.871	25.958	11.127	504.005
Aggregazione d'impresa	-	-	-	-	-	-	-
Riclassificazione	-	-	-	-	-	(269)	(269)
Altri Movimenti	36	1.244	4.681	415	766	(7.142)	()
Acquisizioni	150	416	11.830	419	437	10.357	23.609
Disinvestimenti (Svalutazioni)	(52)	(128)	(1.671)	(72)	(101)	(21)	(2.045)
31/12/2015	48.877	126.876	263.805	44.631	27.061	14.053	525.302
Aggregazione d'impresa	-	-	-	-	-	-	-
Riclassificazione	-	-	-	-	-	(296)	(296)
Altri Movimenti	108	355	5.292	310	463	(6.510)	18
Acquisizioni	165	252	5.948	536	416	6.900	14.217
Disinvestimenti (Svalutazioni)	(1.070)	(277)	(2.493)	(128)	(326)	(27)	(4.321)
31/12/2016	48.079	127.206	272.552	45.349	27.614	14.120	534.919

Fondi di ammortamento e svalutazione	Terreni e fabbricati	Postazioni trasmissive	Impianti e macchinari	Attrezzature ind. e comm.	Altri beni	Immob. in corso	Totale
01/01/2015	19.055	66.232	184.021	34.611	21.910	-	325.829
Aggregazione d'impresa	-	-	-	-	-	-	-
Riclassificazioni	-	-	17	1	-	(18)	()
Altri Movimenti	-	-	-	-	-	-	-
Disinvestimenti	(52)	(122)	(1.649)	(72)	(92)	-	(1.988)
Ammortamenti (Svalutazioni)	1.200	5.085	19.331	2.731	1.695	-	30.042
31/12/2015	20.203	71.301	201.720	37.271	23.512	(18)	353.989
Aggregazione d'impresa	-	-	-	-	-	-	-
Riclassificazioni	12	-	(14)	()	3	-	-
Altri Movimenti	-	-	-	-	-	18	18
Disinvestimenti	(675)	(276)	(2.442)	(123)	(318)	-	(3.834)
Ammortamenti (Svalutazioni)	916	5.116	17.593	2.391	1.549	-	27.565
31/12/2016	20.456	76.282	216.865	39.539	24.746	-	377.888

Saldo netto	Terreni e fabbricati	Postazioni trasmissive	Impianti e macchinari	Attrezzature ind. e comm.	Altri beni	Immob. in corso	Totale
01/01/2015	29.688	59.112	64.944	9.260	4.049	11.127	178.177
Aggregazione d'impresa	-	-	-	-	-	-	-
Riclassificazione	-	-	(17)	(1)	-	(251)	(268)
Altri Movimenti	36	1.244	4.681	415	766	(7.142)	()
Acquisizioni	150	416	11.830	419	437	10.357	23.609
Disinvestimenti	-	(6)	(22)	()	(8)	(21)	(58)
Ammortamenti	(1.200)	(5.085)	(19.331)	(2.731)	(1.695)	-	(30.042)
(Svalutazioni)	-	(106)	-	-	-	-	(106)
31/12/2015	28.674	55.575	62.086	7.361	3.549	14.071	171.312
Aggregazione d'impresa	-	-	-	-	-	-	-
Riclassificazione	(12)	-	14	-	(3)	(296)	(296)
Altri Movimenti	108	355	5.292	310	463	(6.528)	()
Acquisizioni	165	252	5.948	536	416	6.900	14.217
Disinvestimenti	(395)	(1)	(51)	(5)	(8)	(27)	(487)
Ammortamenti	(916)	(5.116)	(17.593)	(2.391)	(1.549)	-	(27.565)
(Svalutazioni)	-	(141)	(9)	()	-	-	(150)
31/12/2016	27.624	50.924	55.687	5.810	2.868	14.120	157.031

Le principali variazioni del periodo sono relative a:

- Incrementi di Immobilizzazioni in corso ed acconti per euro 6.900 mila principalmente riconducibili a tralicci ed infrastrutture rientranti nelle voce Postazioni trasmissive e impiantistica ed apparati relativi alle Postazioni trasmissive rientranti nella voce Impianti, Macchinari e Attrezzature Industriali e commerciali (di cui euro 507 mila per impiantistica relativa alla realizzazione della rete per il Gruppo Cairo Communication);
- Incrementi di Postazioni Trasmissive per euro 607 mila riconducibili all'acquisto e costruzione di postazioni;
- Incrementi di Terreni e Fabbricati per euro 273 mila riconducibili all'acquisto di terreni su cui insistono le Postazioni Trasmissive;
- Incrementi di Impianti e macchinari per euro 11.240 mila riconducibili per euro 5.292 mila a giroconti di immobilizzazioni in corso relative ad anni precedenti ultimate nel corso dell'esercizio, per euro 5.948 mila all'acquisto dell'impiantistica su postazioni (di cui euro 4.213 mila per impiantistica relativa alla realizzazione della rete per il Gruppo Cairo communication inclusivi dei costi del personale dedicati al progetto per euro 673 mila).

Le svalutazioni operate nel corso dell'esercizio per un importo pari a euro 150 mila riguardano principalmente Postazioni trasmissive non più utilizzate ed in corso di dismissione.



8.2 Avviamento

Saldo iniziale 1/1/2015	361.901
Riclassifica	-
Incrementi	-
Altri Movimenti	-
Disinvestimenti	-
(Svalutazioni)	-
Saldo Netto Finale 31/12/2015	361.901
Riclassifica	-
Incrementi	-
Altri Movimenti	-
Disinvestimenti	-
(Svalutazioni)	-
Saldo Netto Finale 31/12/2016	361.901

La voce in oggetto non ha subito variazioni rispetto al precedente esercizio.

Al 31 dicembre 2016 l'avviamento è stato sottoposto ad impairment test come richiesto dello IAS 36.

Tale valutazione è stata svolta a livello dell'unità generatrice di flussi finanziari (Cash Generating Unit-CGU) "Tower", alla quale il valore dell'avviamento è imputato, sulla base dei piani pluriennali approvati dal Consiglio di amministrazione.

Il tasso utilizzato per attualizzare i flussi di cassa futuri è stato determinato calcolando il costo medio ponderato del capitale tenuto conto della struttura finanziaria, della valutazione corrente di mercato del costo del denaro per il periodo di piano considerato e assumendo come rendimento dei titoli privi di rischio (risk free rate) il rendimento medio annuo dei titoli decennali del debito pubblico italiano e un premio per il rischio azionario di lungo periodo pari al 5,69%.

Tali valutazioni sono state condotte utilizzando un tasso di attualizzazione base pari al costo medio ponderato del capitale al netto delle imposte del 5,13% mentre il tasso di crescita utilizzato per estrapolare i flussi finanziari oltre l'orizzonte di pianificazione è stato prudentemente assunto pari al 1,1% coincidente con il tasso medio di inflazione atteso nel periodo.

Tali valutazioni hanno confermato la recuperabilità dei valori di carico oggetto di impairment della CGU. Per la valutazione in precedenza sintetizzata, sono

state condotte anche analisi di sensitività operate rispetto ai parametri finanziari adottati nella determinazione del value in use, facendo oscillare il tasso di attualizzazione in un range compreso tra +/-20% rispetto al dato base e il tasso di crescita in perpetuo in un range 0/2%. Tutte le analisi di sensitività hanno confermato un valore recuperabile della CGU superiore al valore contabile.

8.3 Altre immobilizzazioni immateriali

Costo originario	Diritti di brevetto ind. e dell'ingegno	Portafoglio Contratti e Clienti	Marchi	Concessioni	Immobilizzazioni in corso ed acconti	Altre immobilizzazioni immateriali	Totale
01/01/2015	9.659	61.111	-	12.241	42	7.500	90.554
Aggregazione d'impresa	-	-	-	-	-	-	-
Riclassificazione	269	-	-	-	-	-	269
Altri Movimenti	5	-	-	-	(5)	-	-
Acquisizioni	200	-	-	-	460	-	660
Disinvestimenti	-	-	-	-	-	-	-
31/12/2015	10.132	61.111	-	12.241	497	7.500	91.482
Aggregazione d'impresa	-	-	-	-	-	-	-
Riclassificazione	296	-	-	-	-	-	296
Altri Movimenti	398	-	-	6	(403)	(7.500)	(7.500)
Acquisizioni	300	3	-	2	35	-	340
Disinvestimenti	-	-	-	-	-	-	-
31/12/2016	11.126	61.114	-	12.248	129	-	84.618

Fondi di ammortamento e svalutazione	Diritti di brevetto ind. e dell'ingegno	Portafoglio Contratti e Clienti	Marchi	Concessioni	Immobilizzazioni in corso ed acconti	Altre immobilizzazioni immateriali	Totale
01/01/2015	9.250	15.512	-	4.325	-	7.500	36.588
Aggregazione d'impresa	-	-	-	-	-	-	-
Riclassificazioni	-	-	-	-	-	-	-
Altri Movimenti	-	-	-	-	-	-	-
Disinvestimenti	-	-	-	-	-	-	-
Ammortamenti (Svalutazioni)	367	3.073	-	828	-	-	4.269
31/12/2015	9.618	18.585	-	5.153	-	7.500	40.856
Aggregazione d'impresa	-	-	-	-	-	-	-
Riclassificazioni	-	-	-	-	-	-	-
Altri Movimenti	-	-	-	-	-	(7.500)	(7.500)
Disinvestimenti	-	-	-	-	-	-	-
Ammortamenti (Svalutazioni)	697	3.073	-	829	-	-	4.599
31/12/2016	10.315	21.658	-	5.982	-	()	37.955

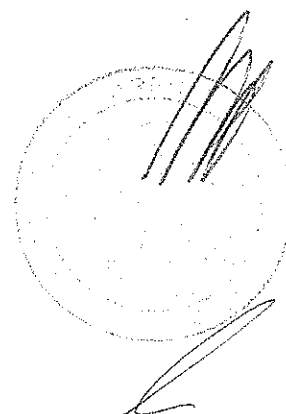

Saldo netto	Diritti di brevetto ind. e dell'ingegno	Portafoglio Contratti e Clienti	Marchi	Concessioni	Immobilizzazioni in corso ed acconti	Altre immobilizzazioni immateriali	Totale
01/01/2015	410	45.599	-	7.916	42	-	53.966
Aggregazione d'impresa	-	-	-	-	-	-	-
Riclassificazione	269	-	-	-	-	-	269
Altri Movimenti	5	-	-	-	(5)	-	-
Acquisizioni	200	-	-	-	460	-	660
Disinvestimenti	-	-	-	-	-	-	-
Ammortamenti	(367)	(3.073)	-	(828)	-	-	(4.269)
31/12/2015	516	42.526	-	7.087	497	-	50.626
Aggregazione d'impresa	-	-	-	-	-	-	-
Riclassificazione	296	-	-	-	-	-	296
Altri Movimenti	398	-	-	6	(403)	-	-
Acquisizioni	300	3	-	2	35	-	340
Disinvestimenti	-	-	-	-	-	-	-
Ammortamenti	(697)	(3.073)	-	(829)	-	-	(4.599)
31/12/2016	815	39.456	-	6.266	129	-	46.666

Diritti di brevetto industriale e di utilizzazione delle opere dell'ingegno

L'incremento della voce Diritti di brevetto e dell'ingegno, comprensiva di una riclassifica per euro 296 mila da immobilizzazioni materiali in corso, è pari a euro 994 mila di cui 777 mila riconducibili al progetto di gestione "in house" dei principali sistemi informativi e delle relative licenze, euro 122 mila relativi all'ampliamento del sistema di Telecontrollo Auge riconducibili alla realizzazione della rete per il Gruppo Cairo Communication e per il restante allo sviluppo del nuovo sistema denominato "Banca Dati Postazioni".

Concessioni e Licenze

La voce Concessioni e Licenze include gli investimenti relativi ai diritti per l'utilizzo della rete in fibra ottica per il trasporto del segnale.

Immobilizzazioni Immateriali in corso ed acconti

L'incremento della Voce Immobilizzazioni immateriali in corso accoglie principalmente gli investimenti relativi al progetto denominato Banca Dati Postazioni.

8.4 Partecipazioni

In dettaglio la voce risulta essere la seguente:

Partecipazioni in società controllate

	31/12/2016		31/12/2015	
	quota di possesso	valore di carico	quota di possesso	valore di carico
Towertel S.p.A.	100%	94.423	100%	94.423
Nettrotter S.r.l.	95%	1.900	95%	950
EIT Radio S.r.l.	100%	3.572	-	-
Totale		99.895		95.373

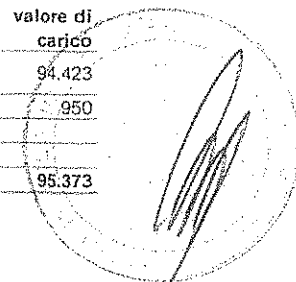

Si segnala che in data 31 maggio è stata costituita, sottoscrivendo un capitale sociale pari a euro 50 mila, la società EIT Radio S.r.l. detenuta al 100%.

In pari data la Società ha acquisito il 100% del capitale sociale di Fortress Italia S.r.l. per un corrispettivo di euro 3.522 mila. In data 20 ottobre è stata perfezionata la fusione per incorporazione di Fortress Italia S.r.l. in EIT Radio S.r.l.

A seguito di quanto descritto sopra, il valore di carico della partecipazione in EIT Radio S.r.l. al 31 dicembre 2016 è rappresentativo dell'importo versato per la sottoscrizione del capitale sociale di EIT Radio S.r.l., pari a euro 50 mila, incrementato del valore della partecipazione detenuta dalla Società, pari a euro 3.522 mila, in Fortress Italia S.r.l. poi incorporata in EIT Radio S.r.l. Si segnala che la partecipazione del 95% detenuta nel capitale di Nettrotter S.r.l. si è incrementata nel corso dell'esercizio a seguito di un aumento di capitale sociale e riserva sovrapprezzo per euro 1.000 mila sottoscritto dai soci in proporzione alle quote detenute.

Come prevede lo IAS 36 per le attività finanziarie classificate come controllate (IAS 27), si è provveduto alla verifica che il valore d'iscrizione non sia contabilizzato ad un valore superiore a quello recuperabile, definito come il maggiore tra il fair value, dedotti i costi di vendita, ed il valore d'uso, determinato con le stime dei flussi finanziari futuri derivanti dall'attività finanziaria iscritta in bilancio.

Le partecipazioni, che mostrano un valore di carico superiore al Patrimonio netto al 31 dicembre 2016, sono state oggetto di specifico impairment test a supporto del valore contabile nel più ampio contesto dei test svolti in relazione alla CGU Tower già descritti (si veda Paragrafo Avviamento).

Il tasso utilizzato per attualizzare i flussi di cassa futuri è stato determinato calcolando il costo medio ponderato del capitale tenuto conto della struttura finanziaria target di società comparabili, della valutazione corrente di mercato del costo del denaro per il periodo di piano considerato e assumendo come rendimento dei titoli privi di rischio (risk free rate) il rendimento medio annuo dei titoli decennali del debito pubblico italiano e un premio per il rischio azionario di lungo periodo pari al 5,69%.

Tali valutazioni sono state condotte utilizzando un tasso di attualizzazione base pari al costo medio ponderato del capitale al netto delle imposte del 5,13% mentre il tasso di crescita utilizzato per estrapolare i flussi finanziari oltre l'orizzonte di pianificazione è stato assunto pari al 1,1%.

Tali valutazioni hanno confermato la recuperabilità dei valori di carico oggetto di impairment. Per la valutazione in precedenza sintetizzata, sono state con-

dotte anche analisi di sensitività operate rispetto ai parametri finanziari adottati nella determinazione del value in use, facendo oscillare il tasso di attualizzazione in un range compreso tra +/-20% rispetto al dato base e il tasso di crescita in perpetuo in un range 0/2%. Tutte le analisi di sensitività hanno confermato un valore recuperabile della CGU superiore al valore contabile.

8.5 Crediti e attività finanziarie non correnti

La voce in oggetto accoglie crediti a medio e lungo termine ed a fine periodo è così composta:

	31/12/2016			31/12/2015
	Totale	Scadenze in anni		Totale
		Da 1 a 5	Oltre 5	
Depositi Cauzionali versati	491	-	491	475
Altre Attività Finanziarie	160	160	-	160
Quote Consortili	32	-	32	32
C/C Controllata- Towertel S.p.A.	103.415	-	103.415	90.770
C/C Controllata- HIGHTEL S.p.A.	-	-	-	2.393
C/C Controllata- Nettrotter S.p.A.	2.920	-	2.920	1.000
C/C Controllata- EIT Radio S.r.l.	24.530	-	24.530	-
C/C Controllate per fatture da emettere	734	-	734	512
Totale	132.284	160	132.124	- 95.343

I depositi cauzionali si riferiscono a cauzioni versate a fronte di contratti d'affitto ed utenze; le quote consortili si riferiscono alla quota di partecipazione nel Consorzio Cefriel.

La voce Altre Attività Finanziarie accoglie i corrispettivi corrisposti per le opzioni di acquisto avente ad oggetto le quote rappresentative della totalità del capitale sociale delle Società Segit S.r.l. (euro 60 mila), Artel S.r.l. (euro 40 mila), Mantignana (euro 60 mila).

Il credito finanziario non corrente, pari complessivamente a euro 131.601 mila, è relativo al saldo attivo, comprensivo del rateo interessi (ricompreso nella voce C/C Controllate per fatture da emettere), del conto corrente infragruppo intrattenuto rispettivamente con la controllata Towertel S.p.A. per euro 104.046 mila, con controllata Nettrotter S.r.l. per euro 2.937 mila e con la controllata EIT Radio S.r.l. per euro 24.618 mila. L'incremento del saldo di conto corrente acceso a beneficio delle controllate Towertel S.p.A. ed EIT Radio S.r.l. è principalmente riconducibile alle operazioni di acquisizione effettuate nel periodo.

8.6 Attività per imposte anticipate e passività fiscali differite

	31/12/2016	31/12/2015
Imposte anticipate	5.293	4.388
Imposte differite passive	(19.893)	(20.967)
Posizione netta	(14.600)	(16.579)

I prospetti seguenti evidenziano separatamente per attività e passività la movimentazione relativa ai due esercizi di imposte anticipate e differite.

Si segnala che sono imputate direttamente al patrimonio netto le attività e le passività fiscali relative alle valutazioni attuariali dei piani a benefici definiti e che non vi sono attività per imposte anticipate non iscritte a bilancio.

ATTIVITA' PER IMPOSTE ANTICIPATE	Saldo al 1/1	(Addebiti)/ accrediti a Conto Economico	(Addebiti)/ accrediti a Patrimonio Netto	Altri movimenti	Saldo al 31/12
Esercizio 2015	5.619	(1.134)	(103)	6	4.388
Esercizio 2016	4.388	708	197	-	5.293

PASSIVITA' PER IMPOSTE DIFFERITE	Saldo al 1/1	(Addebiti)/ accrediti a Conto Economico	(Addebiti)/ accrediti a Patrimonio Netto	Altri movimenti	Saldo al 31/12
Esercizio 2015	(21.817)	3.448	-	(2.598)	(20.967)
Esercizio 2016	(20.967)	1.074	-	-	(19.893)

La voce Imposte anticipate, pari a euro 5.293 mila, corrisponde al saldo patrimoniale relativo al credito per imposte anticipate determinato sulla base delle differenze temporanee tra i valori patrimoniali iscritti in bilancio ed i corrispondenti valori riconosciuti ai fini fiscali.

La voce Imposte differite, pari a euro 19.893 mila, corrisponde al saldo patrimoniale relativo al debito per imposte differite determinato sulla base delle differenze temporanee tra i valori patrimoniali iscritti in bilancio ed i corrispondenti valori riconosciuti ai fini fiscali.



Gli Altri movimenti fanno riferimento a compensazioni tra imposte anticipate e differite.

Di seguito si riporta il dettaglio della composizione delle differenze temporanee che hanno originato attività per imposte anticipate e passività per imposte differite.

	Differenze temporanee	Effetto fiscale 31/12/2016	Differenze temporanee	Effetto fiscale 31/12/2015
Attività per imposte anticipate per:				
Immobilizzazioni materiali	488	136	423	102
Fondo svalutazione crediti	9.526	2.286	6.663	1.599
Fondi rischi e oneri	2.406	641	1.515	427
Fondo trattamento di fine rapporto	5.507	1.323	4.686	1.289
Rimanenze	2.911	812	3.014	841
Altre differenze temporanee	399	95	494	130
TOTALE	21.237	5.293	16.795	4.388

Si segnala tra le componenti più significative delle imposte anticipate l'effetto fiscale relativo al Fondo svalutazione crediti commerciali e diversi per euro 2.286 mila, l'effetto relativo al Fondo obsolescenza magazzino per un importo pari a euro 812 mila, l'effetto relativo all'attualizzazione del TFR per euro 1.323 mila.

	Differenze temporanee	Effetto fiscale 31/12/2016	Differenze temporanee	Effetto fiscale 31/12/2015
Passività per imposte differite per:				
Immobilizzazioni materiali	17.536	4.793	19.122	5.290
Immobilizzazioni immateriali	50.152	13.992	52.004	14.613
Fondo trattamento di fine rapporto	4.029	1.108	3.868	1.064
Altre differenze temporanee	-	-	-	-
TOTALE	71.717	19.893	74.994	20.967

Si segnala tra le componenti più significative delle imposte differite l'effetto fiscale per un importo pari a euro 13.992 mila riconducibile al Portafoglio contratti e clienti iscritto tra le Immobilizzazioni immateriali e l'effetto relativo all'allocazione dei plusvalori generati dalle acquisizioni effettuate in esercizi precedenti per euro 4.793 mila.

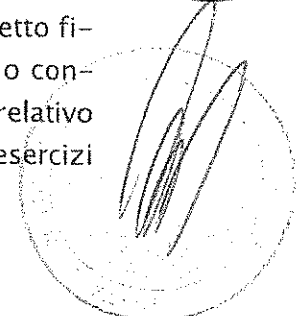
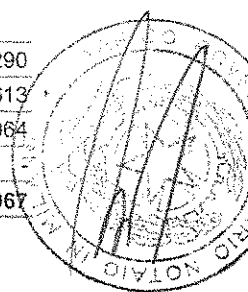

9. Attività correnti**9.1 Rimanenze**

La voce in oggetto è così composta:

	Saldo al 31/12/2016	Saldo al 31/12/2015
Materie prime, sussidiarie e di consumo	6.037	5.916
Merci	-	-
Prodotti finiti	-	-
Totale	6.037	5.916
Fondo svalutazione materie prime, sussidiarie, di consumo	(2.911)	(3.014)
Fondo svalutazione prodotti finiti	-	-
Rimanenze nette	3.127	2.902

	31/12/2015	Accantonamenti	Utilizzi	31/12/2016
Fondo svalutazione materie prime, sussidiarie, di consumo	(3.014)	(54)	157	(2.911)

Le Rimanenze di materie prime, sussidiarie e di consumo per un valore netto pari a euro 3.127 mila comprendono componenti di ricambio ed accessori per la manutenzione ed installazione di impianti trasmissivi.

Il Fondo svalutazione riguarda i materiali a lento rigiro per i quali, dopo una analisi degli indici di rotazione, si è provveduto ad una riduzione di valore in funzione del loro presumibile valore di mercato. Nel corso dell'esercizio il Fondo svalutazione si è incrementato per accantonamenti per euro 54 mila e decrementato a seguito di rottamazione di componenti di ricambio per euro 157 mila.

9.2 Crediti commerciali

Tale voce alla fine del periodo è così composta:

	31/12/2016	31/12/2016			31/12/2015
	Totale	Scadenze in anni			
		Entro 1	Da 1 a 5	Oltre 5	
Crediti verso clienti	29.755	26.876	2.593	286	25.771
Fondo svalutazione crediti	(8.885)	(8.885)	-	-	(5.863)
Totale crediti verso clienti al netto	20.870	17.991	2.593	286	19.907
Crediti verso imprese consociate	544	544	-	-	366
Crediti verso imprese controllate	1.381	1.381	-	-	3.829
Crediti verso controllanti	379	379	-	-	289
Totale	23.175	20.296	2.593	286	24.392

Fondo Svalutazione Crediti	Saldo al 1/1	Altri Movimenti	Accantonam. dell'esercizio	Utilizzo dell'esercizio	Saldo al 31/12
Esercizio 2016	5.864	-	3.074	(53)	8.885
Esercizio 2015	8.527	-	198	(2.861)	5.864

Crediti verso clienti

I crediti verso clienti sono relativi ad operazioni commerciali con i clienti.

I crediti con scadenza oltre l'anno sono pari a euro 2.879 mila e si riferiscono principalmente ad una dilazione concessa ai clienti Prima TV S.p.A. e Fantasy Way S.r.l.

Nel corso dell'esercizio 2016 si è provveduto a contabilizzare un accantonamento al Fondo svalutazione crediti pari a euro 3.074 mila al fine di riflettere il valore presumibile di realizzo dei crediti.

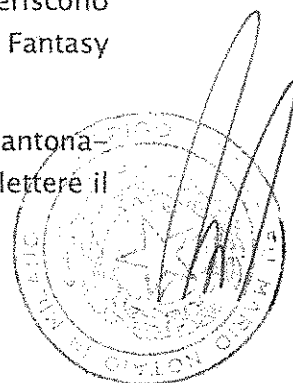

Crediti commerciali verso imprese consociate

I Crediti commerciali verso imprese consociate sono così costituiti:

- euro 195 mila verso il Consorzio Colle Maddalena per ospitalità su postazioni;
- euro 161 mila verso Monradio S.r.l. per ospitalità su postazioni;
- euro 110 mila verso Milan Entertainment S.r.l. per servizio broadcast;

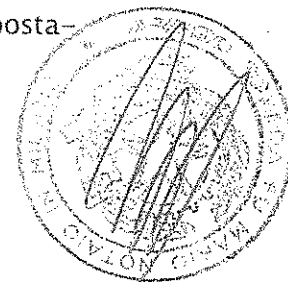

- euro 39 mila verso Videotime S.p.A. principalmente per riaddebito di spazi attrezzati presso le sedi regionali;
- euro 22 mila verso Radio Engineering CO S.r.l. principalmente per servizi di manutenzione ordinaria;
- euro 12 mila verso Radio Studio 105 S.p.A. principalmente per ospitalità su postazioni;
- euro 5 mila verso Virgin Radio S.p.A. principalmente per rimborsi di spese e riparazione apparati.

Crediti commerciali verso imprese controllate

I Crediti commerciali verso imprese controllate si riferiscono a fatture da emettere e sono così costituiti:

- euro 1.027 mila verso Towertel S.p.A. per riaddebiti di servizi e ospitalità su postazioni;
- euro 255 mila verso Nettrotter S.r.l. per riaddebiti di servizi;
- euro 100 mila verso EIT Radio S.r.l. per riaddebiti di servizi;

Crediti commerciali verso controllanti

La voce crediti commerciali verso controllanti, pari a euro 379 mila, si riferisce a crediti di natura commerciale verso le seguenti società:

- Elettronica Industriale S.p.A. per euro 275 mila per servizi di riparazione beni e apparati, euro 43 mila per locazione spazi attrezzati presso le sedi regionali;
- RTI S.p.A. per euro 61 mila per il corrispettivo addebitato per locazione spazi presso le dipendenze regionali.

9.3 Crediti Tributari

	31/12/2016	31/12/2015
Crediti verso l'erario per IRAP	-	983
Totale	-	983

La voce Crediti tributari si è azzerata a seguito dell'utilizzo, nel corso dell'esercizio 2016, del credito netto per Irap dell'esercizio precedente.

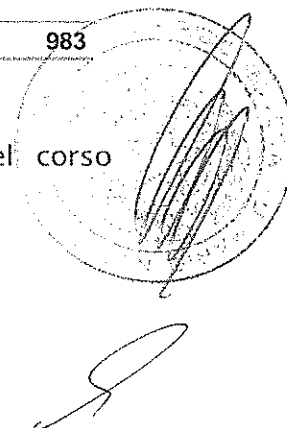

9.4 Altri crediti e attività correnti

Tale voce risulta così dettagliata:

	31/12/2016	31/12/2015
Crediti verso dipendenti	201	222
Anticipi	184	138
Crediti verso l'Erario	1.298	2.593
Crediti verso altri	425	377
Crediti verso Controllate per IRES da Consolidato Fiscale	1.086	-
Risconti attivi	2.019	1.939
Totale	5.214	5.268

La voce Crediti verso dipendenti accoglie gli anticipi erogati prevalentemente per trasferte a dipendenti.

Gli Anticipi si riferiscono a pagamenti effettuati a fornitori a fronte di prestazioni rese ma non ancora fatturate.

La voce Crediti verso l'Erario risulta così dettagliata:

- credito verso Erario per IVA per euro 920 mila;
- altri crediti verso Erario pari a euro 378 mila principalmente riconducibili a crediti IRES relativi alle istanze di rimborso ex DL 185/2008 e DL 201/2011 per complessivi euro 335 mila, a crediti IVA di esercizi pregressi per euro 43 mila.

La voce crediti per IRES da consolidato fiscale accoglie il credito verso la controllata Towertel S.p.A. originato dagli accordi di consolidato fiscale.

I risconti attivi si riferiscono per euro 1.825 mila a costi per affitti di postazioni ed affitti e diritti di superficie su terreni fatturati anticipatamente (di cui euro 1.027 mila oltre i 12 mesi), per euro 58 mila a costi per premi assicurativi e per euro 136 mila a risconti attivi su oneri diversi di gestione.

9.5 Disponibilità liquide e mezzi equivalenti

La voce risulta così composta:

	31/12/2016	31/12/2015
Denaro e valori in cassa	13	17
Disponibilità liquide e mezzi equivalenti	68.731	72.829
Totale	68.743	72.846

La voce Denaro e valori in cassa rappresenta le giacenze detenute alla data di riferimento presso i fondi cassa della sede centrale e delle sedi regionali.

La voce Disponibilità liquide e mezzi equivalenti è costituita dai saldi attivi dei conti correnti bancari della Società.

Per l'analisi delle variazioni delle disponibilità liquide si rimanda al prospetto di Rendiconto finanziario.

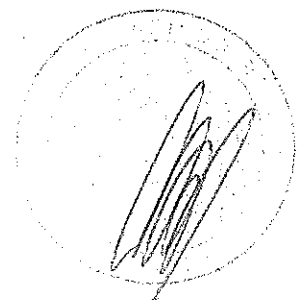

A handwritten signature in black ink is located at the bottom right of the page, below the circular stamp.

COMMENTI ALLE PRINCIPALI VOCI DEL PATRIMONIO NETTO E DELLE PASSIVITA'

10. Patrimonio netto

Di seguito sono commentate le principali classi componenti il Patrimonio Netto e le relative variazioni

10.1 Capitale sociale

Al 31 dicembre 2016 il capitale sociale della Società è interamente sottoscritto e versato e risulta costituito da n° 28.262.377 azioni ordinarie da nominali 0,10 euro cadauna per un controvalore di euro 2.826 mila.

10.2 Riserva sovrapprezzo azioni

Al 31 dicembre 2016 la Riserva da sovrapprezzo azioni ammonta a euro 194.227 mila.

Nessuna variazione è intervenuta nel corso dell'esercizio.

10.3 Azioni Proprie

Tale voce accoglie le azioni della Società acquistate di tempo in tempo in forza delle delibere dell'Assemblea Ordinaria degli Azionisti. Da ultimo l'Assemblea, con delibera del 21 aprile 2016, ha autorizzato il Consiglio di Amministrazione ad acquistare azioni della Società sino al numero massimo consentito dalla legge. Tale delega è valevole fino ad approvazione del bilancio al 31 dicembre 2016. In esecuzione di tale delibera, il Consiglio di Amministrazione, in data 26 luglio 2016, ha deliberato l'adozione di un programma di acquisto avente ad oggetto massime n. 1.413.119 azioni proprie, pari al 5% del capitale sociale (di seguito il "Programma"). Il Programma, che ha avuto inizio nel corso del mese di settembre 2016, è finalizzato all'acquisto di azioni proprie, direttamente e/o tramite intermediari abilitati, per la costituzione di un c.d. "magazzino titoli" affinché la Società possa conservare e disporre delle azioni per l'eventuale impiego delle stesse come corrispettivo in operazioni straordinarie, anche di scambio di partecipazioni, con altri soggetti nell'ambito di operazioni di interesse della Società.

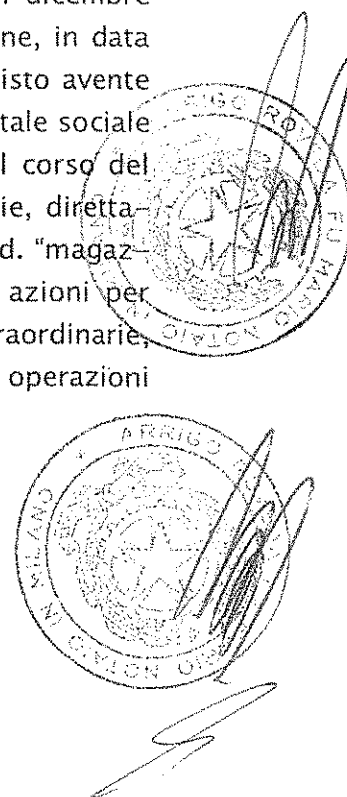

	Esercizio 2016		Esercizio 2015	
	Numero	Valore a bilancio	Numero	Valore a bilancio
Saldo iniziale	62.526	1.845	62.526	1.845
Aumenti	350.907	15.614	-	-
Diminuzioni	-	-	-	-
Variazione area di consolidamento	-	-	-	-
Saldo finale	413.433	17.459	62.526	1.845

Alla data di inizio del Programma, la Società possedeva n. 62.526 azioni proprie pari allo 0,22% del capitale sociale. Nel corso dell'esercizio 2016, in attuazione del Programma, la Società ha acquistato n. 350.907 azioni proprie pari al 1,24 % del capitale sociale.

10.4 Altre Riserve

La voce è così composta:

	31/12/2016	31/12/2015
Riserva Legale	565	565
Riserva Straordinaria	61.748	24.917
Versamento Soci in conto Capitale	10.200	10.200
Altre riserve	307.178	307.110
Totale altre Riserve	379.691	342.792

Riserva legale

Al 31 dicembre 2016 la Riserva Legale ammonta a euro 565 mila.

Nessuna variazione è intervenuta nel corso dell'esercizio.

Riserva Straordinaria

La Riserva straordinaria si è incrementata per euro 36.832 mila in ragione della destinazione del risultato di esercizio come da delibera assembleare del 21 aprile 2016.

La variazione della voce Altre Riserve per euro 68 mila è relativa al piano di stock option 2010 non più esercitabile.

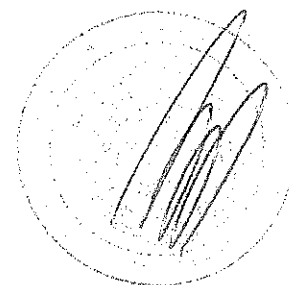

10.5 Riserve da valutazione

	31/12/2016	31/12/2015
Riserva Stock options dipendenti	-	68
Riserva da valutazione di utili e perdite attuariali	(2.983)	(2.359)
Totale	(2.983)	(2.291)

La Riserva per Piani di Stock options dipendenti si è azzerata nel corso dell'esercizio in seguito alla scadenza di un piano di stock option non più esercitabile.

La Riserva da valutazione di utili e perdite attuariali con un saldo negativo pari a euro 2.983 mila si è movimentata nell'esercizio per le componenti attuariali relative alla valutazione dei piani a benefici definiti, imputate direttamente a Patrimonio netto, per euro 821 mila (incremento) e per la relativa fiscalità differita pari ad euro 197 mila (decremento).

La successiva tabella indica analiticamente le voci di Patrimonio Netto con indicazione della possibilità di utilizzazione e distribuibilità delle riserve.

Natura/descrizione	Importo	Possibilità di utilizzazione	Quota distribuibile	Riepilogo delle utilizzazioni effettuate nei tre precedenti esercizi	
				Per copertura perdite	Per altre ragioni
Capitale	2.826	=	=	-	-
Riserva da sovrapprezzo azioni	194.227	A B C	194.227	12.314	-
Azioni Proprie	(17.459)	=	=	-	-
Riserva legale	565	B	565	-	-
Riserva Straordinaria	61.748	A B C	61.748	4.977	-
Altre Riserve - Vers. Soci in c/capitale	10.200	A	=	-	-
Altre Riserve disponibili	307.178	A B C	307.178	-	-
Riserva da valutazione	(2.983)	=	=	-	-
Utili (Perdite) esercizi precedenti	-	=	=	-	-
Totale	556.302		563.718		

Legenda:

- = indisponibile
- A - per aumento capitale sociale
- B - per copertura perdite
- C - per distribuzione agli azionisti

10.6 Utile dell'esercizio

Questa voce accoglie il risultato positivo dell'esercizio pari a euro 37.554 mila.

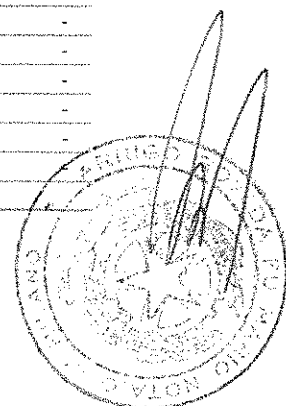

[Handwritten signature]

Il Consiglio di amministrazione ha proposto la distribuzione di un dividendo di euro 1,80 per azione mediante distribuzione dell'intero utile di esercizio per Euro 37.554 mila e della riserva sovrapprezzo azioni per euro 12.030 mila.

L'importo complessivo del dividendo potrebbe variare in diminuzione qualora, alla data di stacco cedola, il numero effettivo di azioni proprie dovesse aumentare a seguito di eventuali acquisti effettuati in esecuzione di piani di buy-back.

11. Passività non correnti

11.1 Trattamento di fine rapporto

I benefici a favore dei dipendenti che, secondo la disciplina italiana, rientrano nel trattamento di fine rapporto (TFR) sono considerati dallo IAS 19 come benefici successivi al rapporto di lavoro la cui rilevazione in bilancio deve avvenire attraverso l'utilizzo di metodologie attuariali.

La procedura per la determinazione dell'obbligazione nei confronti dei dipendenti è stata svolta da un attuario indipendente secondo le seguenti fasi:

- Proiezione del TFR già maturato alla data di valutazione fino all'istante aleatorio di risoluzione del rapporto di lavoro o di liquidazione parziale delle somme maturate a titolo di anticipazione del TFR.
- Attualizzazione, alla data di valutazione, dei flussi di cassa attesi che la Società riconoscerà in futuro ai propri dipendenti.
- Riproporzionamento delle prestazioni attualizzate in base all'anzianità maturata alla data di valutazione rispetto all'anzianità attesa all'istante aleatorio di liquidazione da parte della Società.

La valutazione del TFR secondo lo IAS 19 è stata effettuata "ad personam" e a popolazione chiusa, ovvero sono stati effettuati calcoli analitici su ciascun dipendente presente alla data di valutazione nella Società, senza tenere conto dei futuri ingressi in azienda.

Il modello di valutazione attuariale si fonda sulle cosiddette basi tecniche, che costituiscono le ipotesi di natura demografica ed economico-finanziaria relative ai parametri coinvolti nel calcolo. In sintesi, le assunzioni adottate sono state le seguenti:



TFR - IPOTESI DEMOGRAFICHE - ECONOMICO/FINANZIARIE

Ipotesi demografiche

Probabilità di decesso Tavola di sopravvivenza ISTAT, distinta per età e sesso, aggiornata al 2015

Probabilità di uscita dalla Società Le percentuali di pensionamento, dimissioni/licenziamenti e scadenza del contratto sono state ricavate dall'osservazione dei dati storici della Società. Per il personale inquadrato con contratto a tempo determinato, si è portato l'orizzonte temporale di sviluppo fino alla scadenza prevista del contratto ed è stato ipotizzato che non vi siano uscite anticipate rispetto alla scadenza stessa. Nelle valutazioni attuariali sono state considerate le nuove decorrenze per i trattamenti pensionistici previste dal Decreto Legge 6 dicembre 2011, n. 201 recante "Disposizioni urgenti per la crescita, l'equità e il consolidamento dei conti pubblici", convertito, con modificazioni, dalla Legge 22 dicembre 2011 n. 214, nonché la disciplina di adeguamento dei requisiti di accesso al sistema pensionistico agli incrementi della speranza di vita ai sensi dell'articolo 12 del Decreto Legge 31 maggio 2010, n. 78, convertito, con modificazioni, dalla Legge 30 luglio 2010, n. 122

Anticipazione del TFR Le frequenze di anticipazione e le percentuali medie di TFR richieste a titolo di anticipo sono state desunte dall'osservazione dei dati storici della Società.

Previdenza complementare Coloro che devolvono interamente il proprio TFR alla previdenza complementare sollevano la Società da impegni in termini di TFR e dunque non costituiscono oggetto di valutazione. Per gli altri dipendenti, invece, le valutazioni sono state effettuate considerando le scelte effettivamente manifestate dai dipendenti medesimi, aggiornate al 31.12.2016.

Quota Integrativa della Retribuzione (Qu. I. R.) la scelta del dipendente in merito all'esercizio dell'opzione di anticipo del TFR in busta paga può essere effettuata in qualunque momento tra il 1° marzo 2015 e il 30 giugno 2018 e risulta irrevocabile. La valutazione attuariale è stata effettuata considerando le scelte effettivamente manifestate dai dipendenti alla data di valutazione comunicate dalle Società del Gruppo, senza effettuare alcuna ipotesi al riguardo.

Ipotesi economico-finanziarie

Tasso di inflazione E' stato adottato un tasso pari all'1,20% per l'anno 2017 ed un tasso dell'1,5% per gli anni successivi, quale scenario medio dell'inflazione programmata desunta dalla "Nota di Aggiornamento di Economia e Finanza del 2016".

Tassi di attualizzazione Ai sensi dello IAS 19R, il tasso di attualizzazione adottato è stato determinato con riferimento ai rendimenti di mercato di titoli obbligazionari di aziende primarie alla data di valutazione. A tale proposito, è stata utilizzata la curva dei tassi di interesse "Composite" di titoli emessi da emittenti Corporate di rating AA della classe "Investment Grade" dell'area Euro (fonte: Bloomberg) al 30.12.2016.

La valutazione attuariale evidenzia un valore del fondo TFR, relativo ai 556 dipendenti della Società, pari a euro 11.817 mila al 31 dicembre 2016.

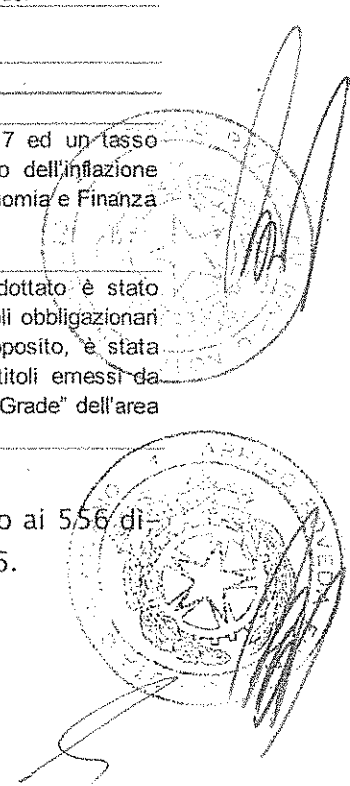

La movimentazione del fondo nel corso dell'esercizio è stata la seguente:

Fondo al 01/01/16	11.656
Anticipi erogati nell'esercizio	(270)
Indennità liquidate nell'esercizio	(424)
Utile/(perdita) attuariale	821
Fondo trasferito da altre società controllate, collegate e consociate	16
Quota maturata e stanziata a conto economico	18
Fondo al 31/12/16	11.817

Come precedentemente segnalato, la Società si avvale dell'opzione prevista dallo IAS 19 (par. 93 A-D) contabilizzando utili e perdite attuariali direttamente a Patrimonio netto.

Come richiesto dal principio contabile IAS 19 sono state svolte le analisi di sensitività sulle principali ipotesi utilizzate nel modello di valutazione.

In particolare si segnala che:

- una variazione dei tassi di attualizzazione di +/-50 basis point comporta una variazione del fondo TFR pari a circa euro 547 mila;
- una variazione del tasso di inflazione di +/-50 basis point comporta una variazione del fondo TFR pari a circa euro 333 mila;
- una variazione della probabilità di cessazione del rapporto lavorativo pari a +/-50% comporta una variazione del fondo TFR pari a circa euro 60 mila.

11.2 Debiti e Passività finanziarie

	31/12/2016	31/12/2015
Prestito Obbligazionario - Quota Non Corrente	228.599	226.977
Totale	228.599	226.977

La voce Debiti e Passività finanziarie si riferisce alla quota non corrente del Prestito Obbligazionario emesso dalla Società in data 18 aprile 2013 della durata di 5 anni per un valore nominale complessivo pari a euro 230 milioni, iscritto in bilancio applicando il metodo del costo ammortizzato sulla base di un tasso interno di rendimento pari al 4,35%.

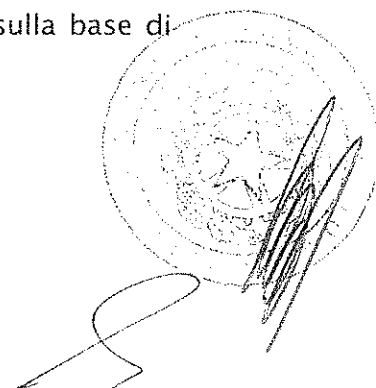

11.3 Fondi per rischi e oneri

	Saldo iniziale. 01/01/16	Accantonamenti	Rilasci	Utilizzi	Saldo finale 31/12/16
Fondo rischi futuri	2.321	1.225	(121)	(233)	3.192
Totale	2.321	1.225	(121)	(233)	3.192

I Fondi per rischi ed oneri sono riconducibili agli oneri stimati di ripristino dei siti che ospitano le infrastrutture laddove sia presente un'obbligazione legale o implicita per euro 926 mila e, per il residuo, principalmente per accantonamenti concernenti rischi contrattuali.

La voce utilizzi e rilasci è riferibile alla chiusura di passività potenziali

12. Passività correnti

12.1 Debiti commerciali

	31/12/2016	31/12/2016			Apporto da Scissione Towertel	31/12/2015
	Totale	Scadenze in anni				
		Entro 1	Da 1 a 5	Oltre 5		
Acconti	-	-	-	-	-	-
Debiti verso fornitori	26.472	26.472	-	-	-	35.111
Debiti verso imprese controllate	88	88	-	-	-	160
Debiti verso imprese consociate	175	175	-	-	-	178
Debiti verso controllanti	1.507	1.507	-	-	-	967
Totale	28.242	28.242	-	-	-	36.417

Il fair value dei debiti verso fornitori è prossimo al valore contabile.

I Debiti commerciali verso imprese controllate, pari ad euro 88 mila, sono così costituiti:

- euro 68 mila verso EIT Radio S.r.l. per ospitalità su postazioni, manutenzione e gestione degli apparati;
- euro 20 mila verso Towertel S.p.A. per ospitalità su postazioni.

I Debiti commerciali verso imprese consociate sono così costituiti:

- euro 130 mila verso la Società Videotime S.p.A. per ospitalità su postazioni;



- euro 45 mila verso la Società Promoservice Italia s.r.l. per omaggi natalizi ai dipendenti.

I Debiti commerciali verso controllanti sono relativi a debiti di natura commerciale verso:

- la controllante indiretta R.T.I S.p.A. per complessivi euro 1.373 mila relativi a servizi di Information Technology (euro 1.126 mila), servizi di amministrazione del personale (euro 119 mila), prestazioni professionali per consulenze assicurative, certificazione fornitori e servizi diversi per euro 128 mila;
- la controllante diretta Elettronica Industriale S.p.A. per euro 55 mila relativi a prestazioni professionali per istanze per l'installazione di apparati per il Gruppo Cairo Communication e per euro 60 mila per locazioni;
- la controllante indiretta Mediaset S.p.A. per euro 19 mila quale riaddebito di prestazioni professionali.

12.2 Debiti tributari

La composizione della voce è la seguente:

	31/12/2016	31/12/2015
Debito per I.RE.S. da consolidato fiscale	3.058	135
Debiti verso Erario per IRAP	250	-
Debito verso controllate per I.RE.S. da consolidato fiscale	-	690
Totale	3.309	825

Partecipano al consolidato fiscale di cui agli Art. 117 e ss. del TUIR El Towers S.p.A. in qualità di consolidante e le società controllate Towertel S.p.A., Net-trotter S.r.l. ed EIT Radio S.r.l. quali società consolidate.

12.3 Altre passività finanziarie correnti

	31/12/2016	31/12/2015
Prestito Obbligazionario - Quota a Breve	6.080	6.731
Totale	6.080	6.731

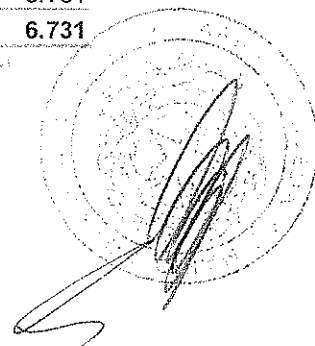

La voce Prestito Obbligazionario si riferisce alla quota corrente relativa all'Eurobond emesso dalla Società in data 18 aprile 2013, della durata di 5 anni e per un valore nominale complessivo pari a euro 230 milioni, è iscritto in bilancio applicando il metodo del costo ammortizzato sulla base di un tasso interno di rendimento pari al 4,35%.

12.4 Altre passività correnti

	31/12/2016	31/12/2015
Debiti verso dipendenti per retribuzioni, mensilità aggiuntive, ferie maturate e non godute e note spese	3.059	2.582
Debiti verso enti assicurativi	60	85
Clientsi conto anticipi diversi	-	150
Debiti verso istituti di previdenza e di sicurezza sociale	1.696	1.638
Debiti verso l'Erario	1.388	1.231
Debiti verso Amministratori	296	304
Debiti verso Sindaci	146	146
Altri debiti diversi verso terzi	1.046	484
Deb. diversi verso controllate per I.R.E.S. da consolidato fiscale	441	-
Debiti diversi verso imprese controllate	3	-
Ratei passivi	-	8
Risconti passivi	203	274
Totale	8.339	6.901

I Debiti verso dipendenti per retribuzioni, mensilità aggiuntive, ferie maturate e non godute e note spese pari a euro 3.059 mila sono costituiti principalmente da debiti per 14ma mensilità e relativi contributi per euro 1.068 mila, debiti per premio di risultato per euro 1.485 mila, debiti per straordinari e contributi per euro 346 mila.

I Debiti verso istituti di previdenza e di sicurezza sociale accolgono i debiti per le quote relative agli stipendi e alle collaborazioni del mese di dicembre 2016.

I Debiti verso Erario accolgono i debiti per le ritenute operate sui lavoratori dipendenti ed autonomi del mese di dicembre 2016.

La voce Altri debiti diversi verso terzi accoglie per euro 651 mila il debito per la quota parte del prezzo ancora da corrispondere per l'acquisizione societaria di Fortress Italia S.r.l., per euro 248 mila il debito verso terzi per previdenza integrativa dei dipendenti e per la restante parte altri debiti di varia natura.

La voce Debiti verso controllate per IRES da consolidato fiscale accoglie i debiti verso le controllate Nettrotter S.r.l. ed EIT Radio S.r.l. derivanti dagli accordi di consolidato fiscale rispettivamente per euro 352 mila e per euro 89 mila.

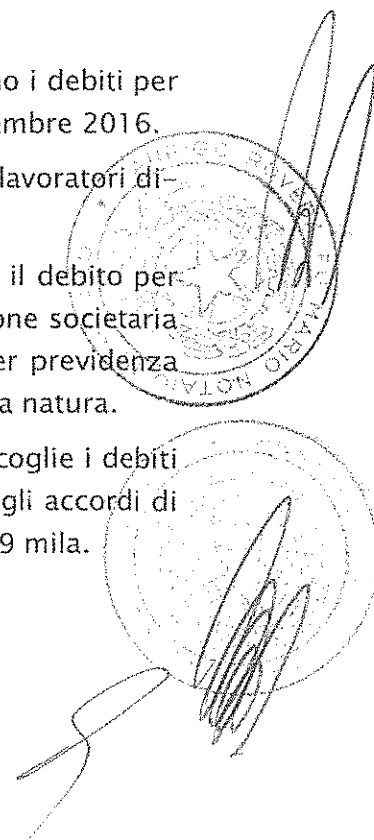

La voce Risconti passivi include euro 166 mila (di cui euro 57 mila oltre l'esercizio successivo) relativi alla fatturazione anticipata di servizi di ospitalità di apparati trasmissivi ed euro 37 mila inerenti la fatturazione di interessi attivi per piani di rientro.

12.5 Posizione finanziaria netta

Di seguito viene fornita la composizione della posizione finanziaria netta della Società così come richiesta dalla comunicazione Consob 6064293 del 28 luglio 2006 evidenziando l'indebitamento finanziario netto corrente e non corrente.

Di seguito si riporta la composizione di alcune voci di posizione finanziaria rimandando, ove necessario, alle singole voci di bilancio per commentarne le principali variazioni.

	31/12/2016	31/12/2015
Cassa	13	17
Altre Disponibilità Liquide	68.731	72.829
Totale liquidità	68.743	72.846
Crediti Finanziari Correnti	-	-
Debiti verso banche	-	-
Parte corrente dell'indebitamento non corrente	(6.080)	(6.731)
Debiti finanziari verso controllante	-	-
Indebitamento finanziario corrente	(6.080)	(6.731)
Posizione finanziaria netta corrente	62.663	66.115
Prestiti Obbligazionari	(228.599)	(226.977)
Indebitamento finanziario netto non corrente	(228.599)	(226.977)
Posizione finanziaria netta	(165.935)	(160.862)

La voce Denaro e valori in cassa rappresenta le giacenze detenute alla data di riferimento presso i fondi cassa della sede centrale e delle sedi regionali.

La voce Altre Disponibilità Liquide è costituita dai saldi attivi dei conti correnti bancari della Società.

La Parte corrente dell'indebitamento non corrente include la quota di competenza di interessi sul prestito obbligazionario calcolata secondo il criterio del costo ammortizzato.

La voce Prestiti obbligazionari include la valutazione al costo ammortizzato dell'Eurobond già commentato in precedenza.

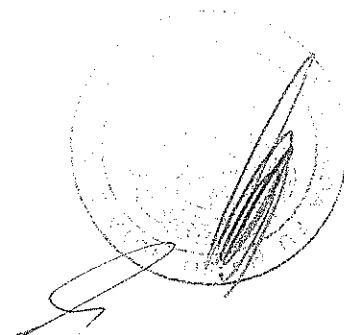

COMMENTI ALLE PRINCIPALI VOCI DEL CONTO ECONOMICO**13. Ricavi****13.1 Ricavi delle vendite e delle prestazioni di servizi**

Di seguito si fornisce la composizione di tali ricavi, evidenziandone le principali tipologie:

	2016	2015
Ricavi per ospitalità e servizi contrattualizzati	213.898	212.714
Ricavi per installazione e riparazione impianti	1.342	994
Ricavi per vendita di materiali	5	4
Totale	215.244	213.712

La voce Ricavi per ospitalità e servizi contrattualizzati accoglie principalmente i ricavi per servizi di ospitalità, assistenza e manutenzione, logistica, utilizzo dell'infrastruttura di trasmissione, Head-End e progettazione. Si segnala che la voce in oggetto è composta da ricavi verso la controllante Elettronica Industriale S.p.A. per euro 178.902 mila.

La voce ricavi per installazione e riparazione impianti accoglie i ricavi per la gestione delle installazioni di apparati e per la riparazione ed è composta da ricavi per servizi verso la controllante Elettronica Industriale S.p.A per euro 650 mila.

13.2 Altri ricavi e proventi

Gli Altri ricavi e proventi si riferiscono principalmente alla plusvalenza, pari a euro 1.089 mila, realizzata nel corso dell'esercizio per la cessione dell'immobile di proprietà sito in Ascoli.

14. Costi**14.1 Costo del personale**

La seguente tabella indica il numero di dipendenti in forza al 31 dicembre 2016:

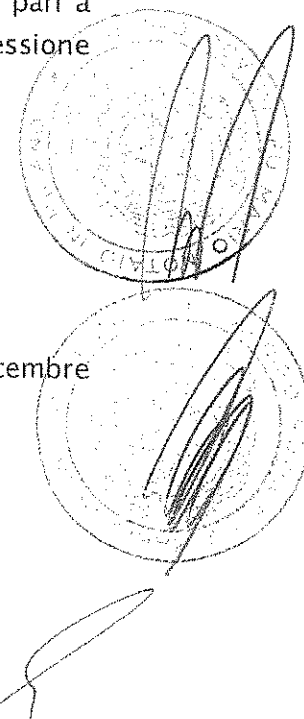

Organico puntuale personale dipendente	2016	Media 2016	2015
Dirigenti	22	23	22
Quadri	54	55	54
Impiegati	480	486	490
Operai			-
Totale	556	563	566

	2016	2015
Salari e stipendi	30.173	29.701
Oneri Sociali	9.826	9.835
Trattamento di fine rapporto	14	14
Altri costi del personale	2.574	2.358
Costi accessori del personale	789	846
Sopravvenienze su costo del personale	150	(3)
Recupero costi del personale	(1.546)	(901)
Capitalizzazione Costo del Lavoro	(673)	(943)
Totale	41.307	40.908

L'incremento della voce in oggetto è principalmente riconducibile alla dinamica complessiva del costo del lavoro, ai maggiori incentivi all'esodo erogati rispetto all'esercizio precedente per euro 200 mila e alla minor capitalizzazione del costo del lavoro pari a euro 270 mila, imputabile alla completamento, nella prima metà dell'esercizio, della rete per il Gruppo Cairo Communication.

La voce Altri costi include principalmente oneri per TFR trasferito ai fondi di previdenza (euro 1.758 mila) e benefici a breve termine per i dipendenti quali assistenza medica, auto aziendali, mensa e altri beni e servizi gratuiti o a prezzi ridotti. La voce include, inoltre, incentivi all'esodo di dipendenti per euro 570 mila e compensi agli amministratori dipendenti della società per euro 246 mila.

14.2 Acquisti, prestazioni di servizi e costi diversi

La composizione della voce è la seguente:

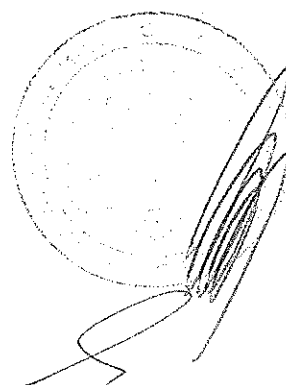

	2016	2015
Acquisti	2.642	3.344
Variazioni Magazzino, materie prime, semi lavorati, prodotti finiti	(225)	(349)
Incremento per lavori interni	(2.663)	(2.940)
Costi per prestazioni professionali, tecniche e amm.ve	5.298	5.257
Spese viaggio e note spese	1.280	1.184
Utenze	13.369	14.002
Manutenzioni	13.408	12.699
Servizi bancari e assicurativi	741	808
Altre prestazioni di servizi	3.364	4.129
Prestazioni di servizi	37.460	38.078
Godimento beni di terzi	36.009	37.686
Accantonamenti netti per rischi	1.104	696
Altri Oneri di gestione	1.455	1.657
Totale	75.783	78.172

La voce Acquisti si riferisce principalmente a materie prime e materiali (accessori e ricambistica).

La voce Incremento per lavori interni si riferisce alla capitalizzazione di oneri accessori per installazione di impianti (materiali accessori e lavorazioni di terzi).

La voce Costi per prestazioni professionali, tecniche ed amministrative include oneri non ordinari relativi a operazioni di acquisizione aziendale sostenute nel corso dell'esercizio per euro 1.754 mila (euro 1.855 mila nell'esercizio 2015).

La voce Altre prestazioni di servizio include spese di vigilanza e guardiana presso la sede centrale e le sedi regionali per euro 1.119 mila, il service del sistema informativo aziendale fornito dalla controllante indiretta R.T.I. S.p.A. per euro 923 mila, spese di trasporto, magazzinaggio e facchinaggio per euro 462 mila, spese di pulizia e smaltimento rifiuti per euro 395 mila.

La voce Godimento beni di terzi include spese per l'affitto di segmenti satellitari per la trasmissione del segnale televisivo per un importo di euro 21.117 mila, affitto di terreni e ospitalità su postazioni di terzi per euro 11.737 mila, altri affitti relativi principalmente alla sede di Lissone e altre sedi secondarie per euro 1.605 mila.

La voce Altri Oneri di gestione include principalmente oneri, tasse e concessioni governative, tributari locali per un valore di euro 1.012 mila e transazioni per euro 184 mila.

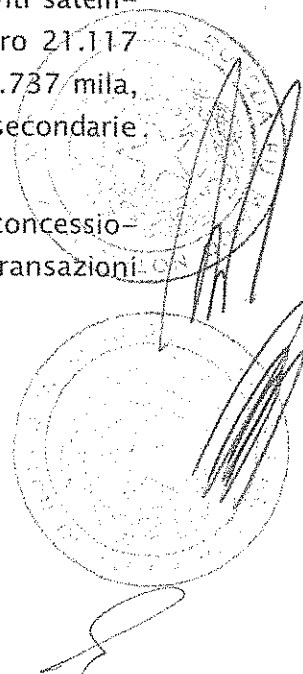

14.3 Ammortamenti e Svalutazioni

	2016	2015
Ammortamento delle immobilizzazioni materiali	27.565	30.042
Ammortamento altre immobilizzazioni immateriali	4.599	4.269
Svalutazioni/(ripristini) delle immobilizzazioni materiali	150	106
Svalutazioni delle attività correnti	3.074	198
Totale	35.388	34.614

La Svalutazione delle immobilizzazioni materiali pari a euro 150 mila accoglie, quanto stanziato per svalutazione di postazioni trasmissive in corso di dismissione.

La Svalutazione delle attività correnti pari a euro 3.074 mila rappresenta l'accantonamento al Fondo svalutazione crediti.

15. Oneri e proventi da attività finanziarie**15.1 Oneri finanziari**

	2016	2015
Interessi passivi su prestito obbligazionario	9.883	9.844
Altri oneri	4	22
Totale	9.887	9.865

La voce Interessi passivi su prestito obbligazionario è riconducibile agli interessi valutati secondo il criterio del costo ammortizzato relativi al prestito obbligazionario.

La voce Altri oneri si riferisce a oneri per l'attualizzazione del TFR.

15.2 Proventi finanziari

	2016	2015
Interessi attivi su c/c El Towers da imprese controllate	2.790	1.238
Interessi attivi su c/c bancari	102	928
Utili su cambi realizzati	2	-
Proventi finanziari diversi dai precedenti	392	340
Soprawvenienze su proventi finanziari	5	20
Totale	3.290	2.526

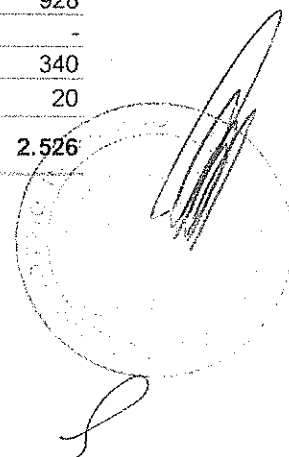

La voce Proventi finanziari si incrementa rispetto all'esercizio precedente principalmente a fronte della liquidità trasferita alle società controllate Towertel S.p.A. ed EIT Radio S.r.l. per far fronte alle operazioni di acquisizione effettuate nell'esercizio.

Tale voce accoglie:

- interessi attivi relativi ai rapporti di conto corrente infragruppo intrattenuti con le controllate Towertel S.p.A., EIT Radio S.r.l. e Nettrotter S.r.l.
- interessi attivi di competenza del periodo relativi a depositi bancari e postali per euro 102 mila, in riduzione rispetto all'esercizio precedente a causa della dinamica dei tassi di remunerazione e delle minori giacenze detenute sui conti correnti bancari;
- interessi attivi per dilazioni di pagamento per euro 392 mila.

31 dicembre 2016

Categorie IAS 39	Da interessi	Al Fair Value	Da riserva di Fair Value	Utili/ (perdite) su cambi	Utili/ (perdite) netti
Strumenti al Fair Value per designazione	-	-	-	-	-
Strumenti finanziari detenuti per negoziazione	-	-	-	-	-
Passività al costo ammortizzato	(9.883)	-	-	-	(9.883)
Strumenti finanziari detenuti fino alla scadenza	-	-	-	-	-
Crediti e finanziamenti	(1)	-	-	-	(1)
Depositi bancari e postali	102	-	-	-	102
Proventi su crediti	392	-	-	-	392
Rapporti finanziari infragruppo attivi/passivi	2.790	-	-	-	2.790
Finanziamenti	-	-	-	-	-
Altri (oneri) / proventi	9	-	-	(1)	8
Strumenti finanziari disponibili per la vendita	-	-	-	-	-
Totale categorie IAS 39	(6.591)	-	-	(1)	(6.592)
Altri (oneri) / proventi	-	(4)	-	-	(4)
Totale	(6.591)	(4)	-	(1)	(6.596)

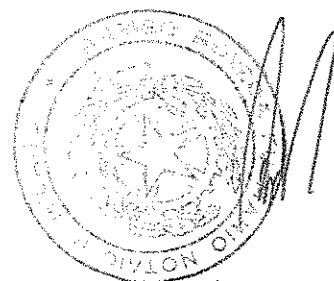

31 dicembre 2015

Categorie IAS 39	Da interessi	Al Fair Value	Da riserva di Fair Value	Utili/ (perdite) su cambi	Utili/ (perdite) netti
Strumenti al Fair Value per designazione	-	-	-	-	-
Strumenti finanziari detenuti per negoziazione	-	-	-	-	-
Passività al costo ammortizzato	(9.844)	-	-	-	(9.844)
Strumenti finanziari detenuti fino alla scadenza	-	-	-	-	-
Depositi bancari e postali	928	-	-	-	928
Proventi su crediti	340	-	-	-	340
Rapporti finanziari infragruppo attivi/passivi	1.237	-	-	-	1.237
Finanziamenti	-	-	-	-	-
Altri (oneri) / proventi	18	-	-	(2)	16
Strumenti finanziari disponibili per la vendita	-	-	-	-	-
Totale categorie IAS 39	(7.321)	-	-	(2)	(7.323)
Altri (oneri) / proventi	-	(17)	-	-	(17)
Totale	(7.321)	(17)	-	(2)	(7.340)

16. Imposte sul reddito del periodo

	2016	2015
Oneri/(proventi) per IRES da consolidato fiscale	18.433	15.912
Accantonamento al fondo imposte per Irap	3.088	2.561
Totale imposte correnti	21.521	18.473
Accantonamento al fondo imposte differite	549	528
Utilizzo del fondo imposte differite	(1.623)	(3.976)
Totale imposte differite	(1.074)	(3.449)
Utilizzo credito per imposte anticipate	383	1.482
Imposte anticipate	(1.091)	(349)
Totale imposte anticipate	(708)	1.134
Totale	19.739	16.158

La variazione dell'IRES e dell'Irap di competenza dell'esercizio rispetto al precedente è principalmente riconducibile all'aumento della base imponibile ed a maggiori accantonamenti non deducibili, unitamente a minori utilizzi, del Fondo svalutazione crediti rispetto all'esercizio 2015.

Le voci Imposte anticipate e differite accolgono le movimentazioni economiche dell'esercizio in relazione all'iscrizione e/o utilizzo che si genera per effetto dell'andamento dei disallineamenti temporali tra i valori fiscali ed economici di attività e passività.

Si segnala che l'adeguamento, effettuato al 31 dicembre 2015, del credito per imposte anticipate e del fondo imposte differite alla nuova aliquota IRES pari al 24% applicabile dal 1 gennaio 2017 così come disposto dalla Legge 208/2015

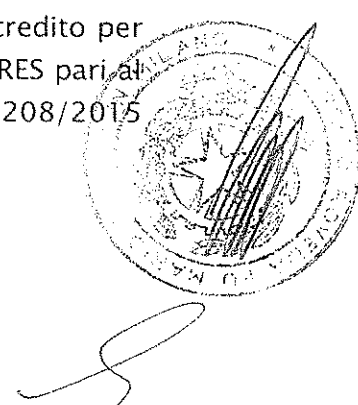

avevano determinato rispettivamente l'iscrizione di un onere a conto economico per euro 394 mila e di un provento a conto economico per euro 2.330 mila. Di seguito sono riportati i prospetti di raccordo tra l'aliquota IRES e Irap vigente per gli esercizi 2016 e 2015 e l'aliquota effettiva della Società:

I.Re.S.	31/12/2016	31/12/2015
Aliquota ordinaria applicabile	27,50%	27,50%
Effetto delle variazioni in aumento (diminuzione) rispetto all'aliquota ordinaria:		
Automezzi	0,89%	0,92%
Altri	3,67%	1,62%
Aliquota effettiva	32,06%	30,04%
IRAP	31/12/2016	31/12/2015
Onere fiscale teorico	3,90%	4,05%
Altre differenze permanenti:		
Altri costi del personale	0,00%	0,00%
Altre variazioni permanenti	2,45%	0,87%
Aliquota effettiva	6,35%	4,92%

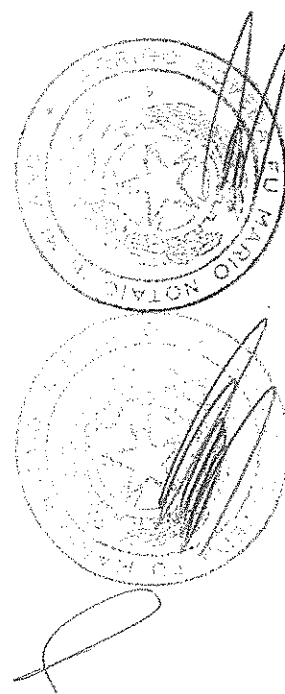

COMMENTO ALLE PRINCIPALI VOCI DEL RENDICONTO FINANZIARIO

17. Rendiconto finanziario

Il flusso monetario generato da attività operativa si incrementa rispetto al 2015 per la maggiore redditività operativa ed un minore esborso per il pagamento delle imposte sul reddito (euro 20.804 mila rispetto ad euro 23.994 mila nell'esercizio 2015).

Il flusso netto assorbito per attività di investimento include incrementi di attività finanziarie per euro 36.941 mila (euro 62.564 mila nel 2015) in relazione all'utilizzo di linee finanziarie da parte delle società controllate in gran parte per finanziare le acquisizioni, investimenti in attività materiali ed immateriali pari complessivamente ad euro 14.557 mila, ed investimenti in partecipazioni per euro 4.522 mila (euro 910 mila nel 2015), già commentate in precedenza.

Il flusso assorbito da attività di finanziamento è dovuto al pagamento della cedola del prestito obbligazionario effettuata nel periodo, al netto degli interessi incassati relativi alla liquidità depositata presso il sistema bancario, per un importo netto di euro 8.451 mila (euro 7.856 mila nel 2015) ed al riacquisto di azioni proprie per euro 15.615 mila. Il decremento rispetto all'esercizio precedente è dovuto al fatto che nel 2016 non sono stati distribuiti dividendi contro gli euro 31.020 mila corrisposti nel 2015.

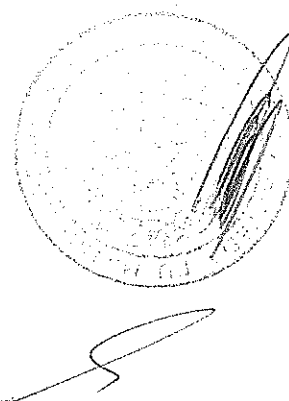

18. Informazioni integrative sugli strumenti finanziari e politiche di gestione dei rischi

La Società ha definito le policy per la gestione dei rischi finanziari finalizzate a ridurre la propria esposizione ai rischi di cambio, tasso d'interesse, e di liquidità.

La scelta delle controparti finanziarie si concentra su quelle con elevato standing creditizio garantendo al contempo una limitata concentrazione di esposizione verso le stesse.

Classi di strumenti finanziari

Di seguito si riporta il dettaglio delle attività e passività finanziarie richiesto dalla IFRS 7 nell'ambito delle categorie previste dallo IAS 39 sia per il periodo in corso.

31 dicembre 2016

VOCE DI BILANCIO	Categorie IAS 39					Costo	Valore di bilancio
	Strumenti finanziari al fair value detenuti per negoziazione	Strumenti al fair value per designazione	Crediti e finanziamenti	Strumenti finanziari detenuti fino alla scadenza	Strumenti finanziari disponibili per la vendita		
ATTIVITA' NON CORRENTI							
Altre attività finanziarie							
Partecipazioni	-	-	99.527	-	-	-	99.527
Crediti finanziari	-	-	132.251	-	-	-	132.251
ATTIVITA' CORRENTI							
Crediti commerciali							
Verso clienti	-	-	20.870	-	-	-	20.870
Verso imprese controllate	-	-	1.382	-	-	-	1.382
Verso imprese collegate	-	-	-	-	-	-	-
Verso controllanti	-	-	379	-	-	-	379
Verso consociate	-	-	544	-	-	-	544
Disponibilità liquide ed equivalenti							
Depositi bancari, postali e mezzi equivalenti	-	-	68.730	-	-	-	68.730
Denaro e valori in cassa	-	-	13	-	-	-	13
TOTALE ATTIVITA' FINANZIARIE	-	-	324.095	-	-	-	324.095

31 dicembre 2015

VOCE DI BILANCIO	Categorie IAS 39					Costo	Valore di bilancio
	Strumenti finanziari al fair value detenuti per negoziazione	Strumenti al fair value per designazione	Crediti e finanziamenti	Strumenti finanziari detenuti fino alla scadenza	Strumenti finanziari disponibili per la vendita		
ATTIVITA' NON CORRENTI							
Altre attività finanziarie							
Partecipazioni	-	-	95.405	-	-	-	95.405
Crediti finanziari	-	-	65.311	-	-	-	65.311
ATTIVITA' CORRENTI							
Crediti commerciali							
Verso clienti	-	-	19.909	-	-	-	19.909
Verso imprese controllate	-	-	3.830	-	-	-	3.830
Verso imprese collegate	-	-	-	-	-	-	-
Verso controllanti	-	-	289	-	-	-	289
Verso consociate	-	-	367	-	-	-	367
Disponibilità liquide ed equivalenti							
Depositi bancari, postali e mezzi equivalenti	-	-	72.830	-	-	-	72.830
Denaro e valori in cassa	-	-	17	-	-	-	17
TOTALE ATTIVITA' FINANZIARIE	-	-	267.657	-	-	-	267.657

31 dicembre 2016

VOCE DI BILANCIO	Categorie IAS 39		
	Strumenti finanziari detenuti per negoziazione	Passività al costo ammortizzato	Valore di bilancio
PASSIVITA' NON CORRENTI			
Debiti e passività finanziarie	-	-	-
Debiti verso banche	-	-	-
Prestito obbligazionario	-	228.599	228.599
PASSIVITA' CORRENTI			
Debiti verso banche			
Conti correnti passivi	-	-	-
Debiti e passività finanziarie			
Prestito obbligazionario	-	6.080	6.080
Debiti verso fornitori			
Verso fornitori	-	26.470	26.470
Verso controllanti	-	1.510	1.510
Verso consociate	-	176	176
Verso controllate	-	88	88
TOTALE PASSIVITA' FINANZIARIE	-	262.923	262.923

31 dicembre 2015

VOCE DI BILANCIO	Categorie IAS 39		
	Strumenti finanziari detenuti per negoziazione	Passività al costo ammortizzato	Valore di bilancio
PASSIVITA' NON CORRENTI			
Debiti e passività finanziarie	-	-	-
Prestito obbligazionario	-	226.977	226.977
PASSIVITA' CORRENTI			
Debiti verso banche			
Conti correnti passivi	-	-	-
Debiti e passività finanziarie			
Prestito obbligazionario	-	6.731	6.731
Debiti verso fornitori			
Verso fornitori	-	35.111	35.111
Verso controllanti	-	967	967
Verso consociate	-	178	178
Verso controllate	-	160	160
TOTALE PASSIVITA' FINANZIARIE	-	270.124	270.124



Fair value – modelli di calcolo utilizzati

Di seguito sono illustrati gli ammontari corrispondenti al fair value delle classi di strumenti finanziarie ripartite sulla base delle metodologie e dei modelli di calcolo adottati per la loro determinazione.

31 dicembre 2016

	Valore di bilancio	Mark to Market	Mark to Model			Totale fair value
			Modello di Black&Scholes	Modello binomiale	DCF Model	
Debiti verso banche non correnti	-	-	-	-	-	-
Prestito obbligazionario	234.679	251.332	-	-	-	251.332
Crediti a m/i termine	2.879	-	-	-	2.873	2.873

31 dicembre 2015

	Valore di bilancio	Mark to Market	Mark to Model			Totale fair value
			Modello di Black&Scholes	Modello binomiale	DCF Model	
Debiti verso banche non correnti	-	-	-	-	-	-
Prestito obbligazionario	233.708	255.672	-	-	-	255.672
Crediti a m/i termine	3.668	-	-	-	3.621	3.621

Il fair value dei titoli quotati in un mercato attivo si basa sui prezzi di mercato alla data di bilancio. I prezzi di mercato utilizzati sono bid/ask price a seconda della posizione attiva/passiva detenuta.

Per quanto riguarda il prestito obbligazionario quotato alla Borsa Irlandese, per la determinazione del fair value è stato utilizzato il valore di mercato al 31 dicembre 2016 pari a 104,978.

Per i crediti e debiti commerciali con scadenza entro l'esercizio non è stato calcolato il fair value in quanto il loro valore di carico approssima lo stesso.

Il valore contabile indicato per i crediti ed i debiti per i quali è stato calcolato il fair value è comprensivo anche della quota con scadenza entro 12 mesi dalla data di bilancio.

Gestione del capitale

Gli obiettivi della Società nella gestione del capitale sono ispirati alla salvaguardia della capacità di continuare a garantire la redditività e gli interessi degli azionisti nonchè di mantenere un'ottimale struttura del capitale.

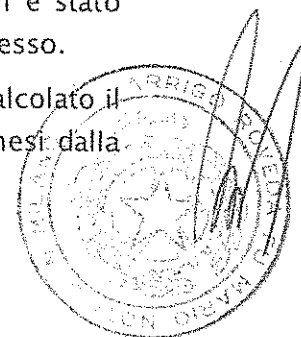

[Handwritten signature]

Tipologia di rischi finanziari ed attività di copertura connesse

Rischio di cambio

L'esposizione al rischio cambio della Società non è attualmente significativa essendo l'attività della Società focalizzata esclusivamente sul mercato domestico o più limitatamente in ambito UE.

Rischio di tasso di interesse

Il rischio di tasso di interesse non è ad oggi significativo in quanto l'esposizione debitoria è costituita unicamente dal prestito obbligazionario a tasso fisso emesso nel corso dell'esercizio.

Sensitivity analysis

Con riferimento all'esercizio 2016 non è stata effettuata la sensitivity analysis in quanto alla data di redazione del bilancio non vi sono strumenti finanziari esposti al rischio di tasso di interesse

Rischio di liquidità

Il rischio di liquidità è connesso alla difficoltà di reperire fondi per far fronte agli impegni.

Tale rischio può derivare dall'insufficienza delle risorse disponibili per far fronte alle obbligazioni finanziarie nei termini e scadenze prestabiliti in caso di revoca improvvisa di linee di finanziamento *uncommitted* oppure dalla possibilità che la Società debba assolvere alle proprie passività finanziarie prima della loro naturale scadenza.

La gestione del rischio di liquidità implica in linea generale:

- il mantenimento di un profilo di indebitamento sostanzialmente coerente con i flussi di cassa generati dall'attività operativa.
- la disponibilità di attività finanziarie liquidabili a breve per fronteggiare eventuali necessità di cassa.

Le tabelle successive evidenziano, rispettivamente al 31 dicembre 2016 e 2015, per fasce di scadenza contrattuale in considerazione del "*cd. Worst case scenario*", e con valori *undiscounted* le obbligazioni finanziarie della Società, considerando la data più vicina per la quale può essere richiesto il pagamento e riportando le relative note di bilancio per ciascuna classe.

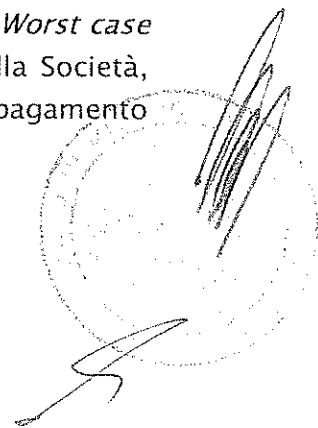

31 dicembre 2016

Voci di bilancio	Valore di bilancio	Time Band					Totale flussi finanziari
		Da 0 a 3 mesi	Da 4 a 6 mesi	Da 7 a 12 mesi	Da 1 a 5 anni	Oltre 5 anni	
Passività finanziarie							
Debiti vs banche non correnti	-	-	-	-	-	-	-
Debiti vs banche correnti	-	-	-	-	-	-	-
Prestito obbligazionario corrente	6.080	-	8.912	-	-	-	8.912
Prestito obbligazionario non corrente	228.599	-	-	-	238.912	-	238.912
Debiti verso fornitori terzi	26.320	26.320	-	-	-	-	26.320
Debiti verso fornitori per professionisti	150	150	-	-	-	-	150
Debiti verso controllate	88	88	-	-	-	-	88
Debito verso imprese controllanti	1.510	1.510	-	-	-	-	1.510
Debito verso imprese consociate	176	176	-	-	-	-	176
Totale	262.923	28.244	8.912	-	238.912	-	276.068

31 dicembre 2015

Voci di bilancio	Valore di bilancio	Time Band					Totale flussi finanziari
		Da 0 a 3 mesi	Da 4 a 6 mesi	Da 7 a 12 mesi	Da 1 a 5 anni	Oltre 5 anni	
Passività finanziarie							
Debiti vs banche correnti	-	-	-	-	-	-	-
Prestito obbligazionario corrente	6.731	-	8.912	-	-	-	8.912
Prestito obbligazionario non corrente	226.977	-	-	-	247.849	-	247.849
Debiti verso fornitori terzi	34.974	34.974	-	-	-	-	34.974
Debiti verso fornitori per professionisti	143	143	-	-	-	-	143
Debiti verso controllate	160	160	-	-	-	-	160
Debito verso imprese controllanti	966	966	-	-	-	-	966
Debito verso imprese consociate	179	179	-	-	-	-	179
Altre passività finanziarie	-	-	-	-	-	-	-
Totale	270.130	36.422	8.912	-	247.849	-	293.183

La Società prevede di far fronte a tali obbligazioni mediante il realizzo delle proprie attività finanziarie e con la liquidità generata dall'attività operativa.

La differenza tra i valori di bilancio ed il totale dei flussi finanziari è da ricondursi principalmente al calcolo degli interessi per la durata contrattuale dei debiti finanziari.

Rischio di credito

Il rischio di credito nasce prevalentemente a fronte dall'attività di ospitalità e servizi a favore degli operatori radio-televisivi e di telecomunicazioni mobili.

La Società sulla base di apposita policy gestisce il rischio credito attraverso una articolata procedura di affidamento dei propri clienti mediante l'analisi della situazione economica e finanziaria degli stessi sia in fase di determinazione del limite di affidamento iniziale sia attraverso il continuo e costante monitoraggio del rispetto delle condizioni di pagamento aggiornando, ove necessario, il limite di affidamento precedentemente assegnato.

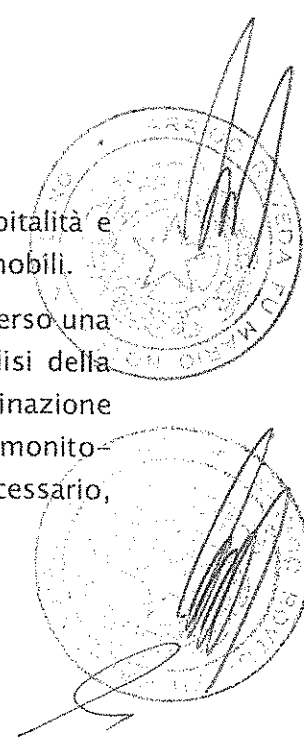

Di seguito viene esposta la tabella riepilogativa dei saldi netti e del fondo svalutazione suddivisi nelle classi sopraelencate al 31 dicembre 2016 e 2015.

31 dicembre 2016

CLASSI	SITUAZIONE CREDITI							Svalutazione crediti
	Totale credito	Scaduto				Totale	Totale a scadere	
		0-30gg	30-60gg	60-90gg	Oltre			
Crediti commerciali								
Crediti vs. clienti terzi	29.755	1.090	1.710	568	15.723	19.091	10.664	8.885
Crediti verso Consociate	544	1	-	78	40	119	425	-
Crediti verso Controllate	1.382	-	-	-	-	-	1.382	-
Crediti verso Controllante	379	98	-	-	-	98	281	-
Totale	32.060	1.189	1.710	646	15.763	19.308	12.752	8.885
Crediti finanziari								
Crediti finanziari	651	-	-	-	651	651	-	-
Titoli	-	-	-	-	-	-	-	-
Obbligazioni non convertibili	-	-	-	-	-	-	-	-
Depositi bancari, postali e mezzi equivalenti	68.730	68.730	-	-	-	68.730	-	-
Denaro e valori in cassa	13	13	-	-	-	13	-	-
Derivati di copertura v/terzi	-	-	-	-	-	-	-	-
Derivati non di copertura v/terzi	-	-	-	-	-	-	-	-
Derivati non di copertura v/controlate	-	-	-	-	-	-	-	-
Crediti finanziari infragruppo	131.600	-	-	-	131.600	131.600	-	-
Totale	200.994	68.743	-	-	132.251	200.994	-	-

31 dicembre 2015

CLASSI	SITUAZIONE CREDITI							Svalutazione crediti
	Totale credito	Scaduto				Totale	Totale a scadere	
		0-30gg	30-60gg	60-90gg	Oltre			
Crediti commerciali								
Crediti vs. clienti terzi	25.771	472	1.082	604	13.713	15.871	9.900	5.663
Crediti verso Consociate	267	1	-	78	28	104	263	-
Crediti verso Controllate	3.830	-	-	-	-	-	3.830	-
Crediti verso Controllante	289	-	-	-	-	-	289	-
Totale	30.257	473	1.082	682	13.739	15.975	14.282	5.663
Crediti finanziari								
Crediti finanziari	635	-	-	-	635	635	-	-
Depositi bancari, postali e mezzi equivalenti	72.830	72.830	-	-	-	72.830	-	-
Denaro e valori in cassa	17	17	-	-	-	17	-	-
Crediti finanziari infragruppo	94.676	-	-	-	94.676	94.676	-	-
Totale	168.158	72.847	-	-	-	168.158	-	-

Il Fondo svalutazione crediti al 31 dicembre 2016 ammonta a euro 8.885 mila.

19. Impegni di investimento e garanzie

La Società ha in essere contratti di affitto passivi relativi ai terreni sui quali sono ubicate le torri di proprietà che accolgono gli apparati di trasmissione dei clienti da cui derivano i ricavi. Questi contratti hanno durata pluriennale e contengono normalmente clausole di recesso anticipato e di aggiustamento periodico dei canoni per l'inflazione.

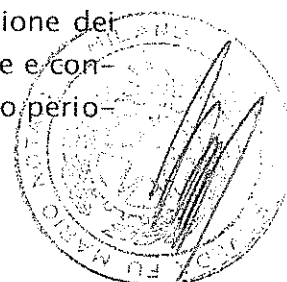

In aggiunta la Società ha in essere impegni contrattuali per utilizzo capacità satellitare, fibra ottica, manutenzioni dell'infrastruttura e altri servizi, che contengono anch'essi clausole di recesso anticipato.

Complessivamente gli impegni sopra descritti ammontano a circa 114 milioni di euro.

La Società ha rilasciato fidejussioni a garanzia di impegni commerciali e finanziari per circa 4 milioni di euro.

Si evidenzia inoltre che la Società ha assunto l'impegno di indennizzare il terzo acquirente delle società della business unit Technology, cedute in data 13 ottobre 2011, fino ad un massimo di euro 4 milioni, per eventuali sopravvenienze passive o altre passività che potessero emergere con riferimento alle società DMT System S.p.A. in liquidazione, Asteroide S.r.l. e DMT Service S.r.l. in liquidazione, e che siano attribuibili al periodo di gestione di tali società antecedente la cessione. Ad oggi non sono emersi elementi che possano far sorgere passività in capo alla Società.

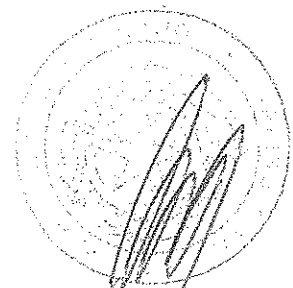
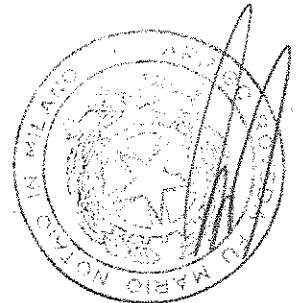

A handwritten signature in black ink, located at the bottom right of the page.

ALTRE INFORMAZIONI AI SENSI DELL'ART. 2428 CODICE CIVILE**20. Rapporti con le società: collegate, controllanti, consociate e parti correlate**

Di seguito vengono forniti i rapporti patrimoniali ed economici in essere ed intercorsi con Società del Gruppo Mediaset e Gruppo Fininvest, regolati alle normali condizioni di mercato.

Nei prospetti che seguono sono indicati i principali rapporti patrimoniali ed economici intercorsi nell'esercizio 2016 con parti correlate ai sensi ed in conformità allo IAS 24.

CREDITI E ATTIVITA' FINANZIARIE	Crediti e attività finanziarie non correnti	Crediti commerciali	Altri crediti e attività correnti	Crediti finanziari infragruppo	Altre attività finanziarie correnti
Controllanti Gruppo Fininvest					
Milan Entertainment srl					5
Controllanti Gruppo Mediaset					
R.T.I. - Reti Televisive Italiane S.p.A.	-	61	-	-	-
Mediaset SpA	-	-	-	-	-
Electronica Industriale S.p.A.	-	318	-	-	-
Controllate Gruppo El Towers					
Towertel S.p.A.	104.045	1.027	1.087	-	-
EIT Radio S.r.l.	24.618	100	-	-	-
Netrotter S.r.l.	2.937	255	-	-	-
Consociate Gruppo Mediaset					
Videotime S.p.A.	-	39	-	-	-
Promoservice Italia S.r.l.	-	-	-	-	-
Radio Studio 105 S.r.l.	-	12	-	-	-
Virgin Radio Italy S.p.A.	-	5	-	-	-
Radio Engeneering CO S.r.l.	-	22	-	-	-
Publitalia '80 S.p.A.	-	-	-	-	-
Consociate Gruppo Fininvest					
Milan Entertainment srl		110			
Monradio s.r.l.		161			
Altre Parti Correlate					
Consorzio Colle Maddalena		195			
Consorzio Antenna Tolentino		195			
Consorzio Antenna Colbuccaro					
Consorzio Vedetta					30
Consorzi					

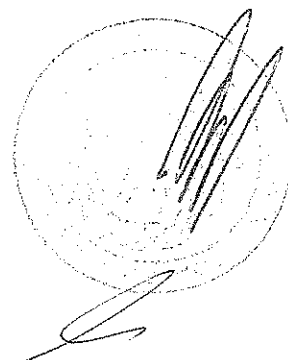

DEBITI E PASSIVITA' FINANZIARIE	Debiti e passività finanziarie non correnti	Debiti commerciali	Altri debiti e passività correnti	Debiti finanziari infragruppo	Altre passività finanziarie correnti
Controllanti Gruppo Fininvest					
Controllanti Gruppo Mediaset					
R.T.I. - Reti Televisive Italiane S.p.A.	-	1.371	-	-	-
Mediaset S.p.A.	-	20	-	-	-
Elettronica Industriale S.p.A.	-	117	-	-	-
Controllate Gruppo E! Towers					
Towertel S.p.A.	-	20	-	-	-
E!T Radio S.r.l.	-	68	90	-	-
Nettrotter S.r.l.	-	-	352	-	-
Consociate Gruppo Mediaset					
Videotime S.p.A.	-	131	-	-	-
Promoservice Italia S.r.l.	-	45	-	-	-
Radio Studio 105 S.r.l.	-	-	7	-	-
Virgin Radio Italy S.p.A.	-	-	-	-	-
Radio Engineering CO S.r.l.	-	-	-	-	-
Mediaset Premium S.p.A.	-	-	-	-	-
Consociate Gruppo Fininvest					
Monradio s.r.l.	-	-	-	-	-
Dirigenti con responsabilità strategiche	-	-	424	-	-
Altre Parti Correlate	-	-	253	-	-

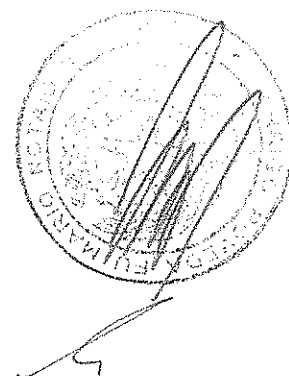
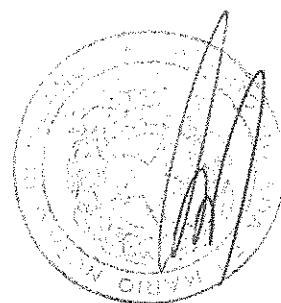

RICAVI E COSTI	Ricavi operativi	Costi operativi	Oneri finanziari	Proventi finanziari	(Oneri)/proventi da partecipazioni
Controllanti Gruppo Fininvest					
Controllanti Gruppo Mediaset					
R.T.I. - Reti Televisive Italiane S.p.A.	300	2.016	-	-	-
Mediaset S.p.A.	-	69	-	-	-
Elettronica Industriale S.p.A.	179.552	439	-	-	-
Controllate Gruppo E! Towers					
Towertel S.p.A.	2.507	(1.004)	-	2.653	-
EIT Radio S.r.l.	6	(100)	-	91	-
Nettrotter S.r.l.	-	(238)	-	46	-
Consociate Gruppo Mediaset					
Videotime S.p.A.	129	482	-	-	-
Publitalia '80 S.p.A.	4	-	-	-	-
Radio Studio 105 S.r.l.	82	-	-	-	-
Virgin Radio Italy S.p.A.	46	-	-	-	-
Radio Engineering CO S.r.l.	54	-	-	-	-
Promoservice Italia S.r.l.	-	45	-	-	-
Consociate Gruppo Fininvest					
Mediobanca S.p.A.	-	45	-	-	-
Milan Entertainment srl	90	9	-	-	-
Monradio s.r.l.	480	-	-	-	-
Dirigenti con responsabilità strategiche	-	1.118	-	-	-
Altre Parti Correlate					
Consorzio Antenna Monte Conero	254	48	-	-	-
Consorzio Colle Maddalena	-	11	-	-	-
Consorzio Colle Maddalena	254	-	-	-	-
Consorzio Antenna Tolentino	-	17	-	-	-
Consorzio Antenna Colbuccaro	-	4	-	-	-
Consorzio Vedetta	-	10	-	-	-
Consorzio Emittenti Radio TV - Cert	-	6	-	-	-
Altre Parti Correlate	-	-	-	-	-

Per il Consiglio di Amministrazione

Il Presidente

(Alberto Giussani)

A. Giussani

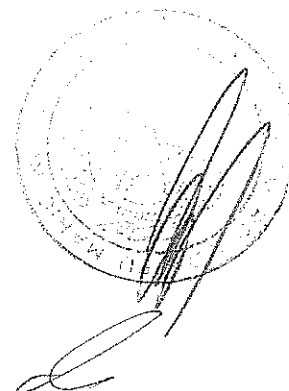

ALLEGATI

Il seguente allegato contiene informazioni aggiuntive rispetto a quelle esposte nelle Note esplicative, delle quali costituisce parte integrante.

- Prospetto riepilogativo dell'ultimo bilancio delle società controllate incluse nel consolidamento.
- elenco delle partecipazioni in imprese controllate e collegate al 31 dicembre 2016 (art. 2427 c. 5 c.c.).
- Informazioni ai sensi dell'art. 149-duodecies del Regolamento Emittenti Consob

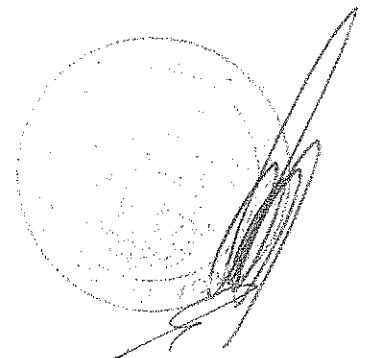
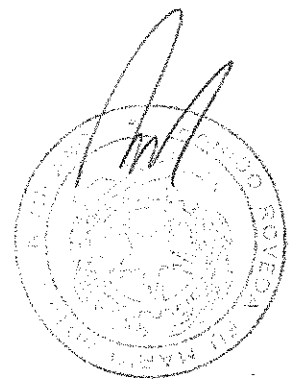

Prospetto riepilogativo dell'ultimo bilancio delle società controllate incluse nel consolidamento

EI Towers S.p.A.

Prospetto riepilogativo dell'ultimo bilancio delle società controllate incluse nel consolidamento					
ATTIVITA'	(valori in euro)				
	Towertel S.p.A.	EIT RADIO srl	Nettrotter srl	FP Towers S.r.l.	Monte Maddalena Telecomunicazioni S.r.l.
Attività non correnti					
Immobili, impianti, macchinari e altre immobilizzazioni materiali	25.469.477	2.404.969	3.538.762	94.348	18.593
Avviamento e altre immobilizzazioni immateriali	180.041.664	16.846.078	827.165	1.985.105	-
Partecipazioni e altre attività finanziarie non correnti	2.933.342	733.475	2.000	48.000	4.440
Altre attività non correnti	105.565	82.369	-	-	-
Attività per imposte anticipate	557.920	76.991	-	-	-
Totale attività non correnti	209.108.968	20.143.882	4.367.927	2.127.453	23.033
Attività correnti					
Rimanenze	-	-	26.132	-	-
Crediti commerciali	8.106.180	960.323	1.115.783	73.062	20.000
Crediti tributari	-	6.332	-	-	6.703
Altri crediti e attività correnti	5.436.572	951.210	41.586	332.807	-
Crediti finanziari infragruppo	-	-	-	-	-
Attività finanziarie correnti	-	-	-	-	-
Disponibilità liquide e mezzi equivalenti	18.425.772	6.450.944	336.637	30.799	20.396
Totale attività correnti	31.968.524	8.368.809	1.520.138	436.668	47.099
Attività non correnti destinate alla vendita	-	-	-	-	-
TOTALE ATTIVITA'	241.077.491	28.512.691	5.888.065	2.564.121	70.132

EI Towers S.p.A.

Prospetto riepilogativo dell'ultimo bilancio delle società controllate incluse nel consolidamento					
PASSIVITA' E PATRIMONIO NETTO	(valori in euro)				
	Towertel S.p.A.	EIT RADIO srl	Nettrotter srl	FP Towers S.r.l.	Monte Maddalena Telecomunicazioni S.r.l.
Patrimonio netto					
Capitale sociale	22.000.000	50.000	750.000	500.000	20.000
Riserva da sovrapprezzo azioni	-	-	1.250.000	-	-
Azioni proprie	-	-	-	-	-
Altre riserve	42.672.128	61.279	-	1.500.000	36.966
Riserve da valutazione	(11.695)	-	-	-	-
Utili (perdite) di esercizi precedenti	7.570.329	123.938	(224.895)	-	-
Utile (perdita) dell'esercizio	8.946.210	(484.842)	(931.920)	(9.748)	(14.064)
TOTALE PATRIMONIO NETTO	81.176.972	(249.625)	843.185	1.990.252	42.902
Passività non correnti					
Trattamento di fine rapporto	92.071	393	-	-	-
Passività fiscali differite	28.410.308	-	-	-	-
Debiti e passività finanziarie	104.045.486	24.618.403	-	-	-
Fondi rischi e oneri	1.613.754	-	-	-	-
Totale passività non correnti	134.161.619	24.618.796	-	-	-
Passività correnti					
Debiti verso banche	-	680.292	-	-	-
Debiti commerciali	4.687.310	1.219.305	1.688.919	169.018	1.824
Debiti tributari	136.913	-	4.742	-	1.000
Debiti finanziari infragruppo	-	-	2.936.615	-	-
Altre passività finanziarie	-	1.188.421	-	-	-
Altre passività correnti	20.914.677	1.055.502	414.604	404.851	24.406
Totale passività correnti	25.738.900	4.143.520	5.044.880	573.869	27.230
Passività non correnti correlate ad attività poss. per la vendita	-	-	-	-	-
TOTALE PASSIVITA'	159.900.519	28.762.316	5.044.880	573.869	27.230
TOTALE PATRIMONIO NETTO E PASSIVITA'	241.077.491	28.512.691	5.888.065	2.564.121	70.132

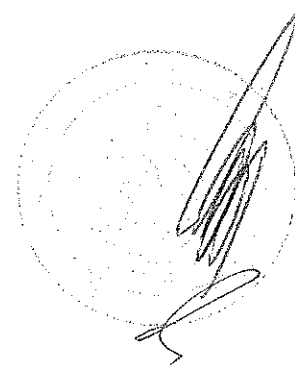

Ei Towers S.p.A.

Prospetto riepilogativo dell'ultimo bilancio delle società controllate incluse nel consolidamento

CONTO ECONOMICO	(valori in euro)				
	Towertel S.p.A.	EIT RADIO srl	Nettrotter srl	FP Towers S.r.l.	Monte Maddalena Telecomunicazioni S.r.l.
Ricavi					
Ricavi delle vendite e prestazioni di servizio	37.345.550	1.314.466	118.835	215.540	-
Altri ricavi e proventi	73.659	6.067	1	-	57
Totale ricavi	37.419.009	1.320.533	118.836	215.540	57
Costi					
Costi del personale	328.713	6.028	-	-	-
Acquisti, prestazioni di servizi, costi diversi	15.357.138	1.619.592	1.277.434	138.084	3.824
Ammortamenti e svalutazioni	7.533.854	80.160	91.738	68.240	9.256
Perdite (ripristini) di valore delle immobilizzazioni	-	-	-	-	-
Totale costi	23.219.705	1.705.780	1.369.173	206.324	13.120
Utili/(perdite) derivanti da dismissioni di attività non correnti	-	-	-	-	-
Risultato operativo	14.199.304	(385.248)	(1.250.337)	9.216	(13.063)
(Oneri)/proventi da attività finanziaria					
Oneri finanziari	(2.694.477)	(157.208)	(46.097)	-	(1)
Proventi finanziari	69.002	194	422	-	-
(Oneri)/proventi da partecipazioni	-	-	-	-	-
Totale (oneri)/proventi da attività finanziaria	(2.625.474)	(157.014)	(45.675)	-	(1)
Risultato prima delle imposte	11.573.830	(542.262)	(1.296.012)	9.216	(13.064)
imposta sul reddito d'esercizio	2.627.620	(57.420)	(364.092)	18.964	1.000
Risultato netto delle attività in funzionamento	8.946.210	(484.842)	(931.920)	(9.748)	(14.064)
Utili/(perdite) derivanti da attività destinate alla cessione	-	-	-	-	-
Utile (perdita) dell'esercizio	8.946.210	(484.842)	(931.920)	(9.748)	(14.064)

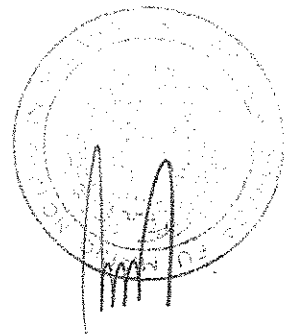

Elenco delle partecipazioni in imprese controllate e collegate e a controllo congiunto

Denominazione	Sede	Capitale sociale	Valore nominale per azione/ quota	Patrimonio netto		Risultato d'esercizio			Differenze			
				Ammontare complessivo	Ammontare pro-quota	Ammontare complessivo	Ammontare pro-quota	Quota di possesso	Numero azioni/quote possedute	Valore di carico	Valore ex art. 2486 n. 4 C.C.	B-A
				(A)					(B)		(C)	
Imprese controllate												
(*) Toverini S.p.A.	Lissone - Via Zanatta 21	22.000.000	1	81.068.872	81.068.872	8.946.210	8.946.210	100,00%	22.000.000	84.427.842	-	8.245.970
(*) LEI Fluid S.r.l.	Lissone - Via Zanatta 21	50.000	1	(248.825)	(248.825)	(484.842)	(484.842)	100,00%	50.000	3.825.478	-	3.825.000
(*) Betteletti S.r.l.	Lissone - Via Zanatta 21	750.000	1	843.865	843.865	(885.324)	(885.324)	66,00%	750.000	1000.000	-	1098.974

(*) Dati aggiornati al 31 dicembre 2019

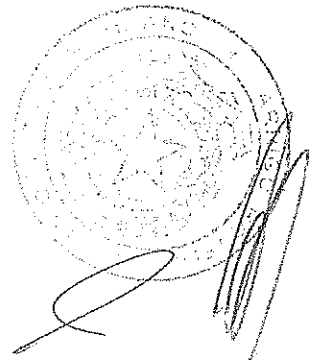

Informazioni ai sensi dell'art. 149-duodecies del Regolamento Emittenti Consob

Tipologia di incarico	Soggetto che ha erogato il servizio	Destinatario	valori in €
			Corrispettivi dell'esercizio 2016
Revisione contabile	Deloitte & Touche S.p.A.	Capogruppo-EI Towers S.p.a.	139.582
Servizi di Attestazione	Deloitte & Touche S.p.A.	Capogruppo-EI Towers S.p.a. (1) (2)	2.514
Altri Servizi	Deloitte S.L.	Capogruppo-EI Towers S.p.a. (3)	45.000
Altri Servizi	Deloitte Asesores Tributarios S.L.U.	Capogruppo-EI Towers S.p.a. (3)	30.000
Totale			217.096

(1) Servizi di Attestazione Modelli Unico e 770

(2) Servizi di Attestazione relativi al prestito obbligazionario

(3) Servizi di "Tax" e "Financial" due diligence relativi all'acquisizione della Società Axion Infraestructuras de Telecomunicaciones S.A.U.

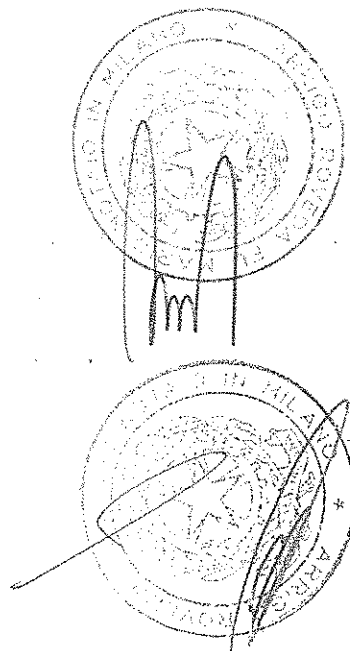

Bilancio d'esercizio 2016

*Attestazione del
Bilancio d'esercizio
ai sensi dell'art. 154-bis
del D. Lgs. 58/98*

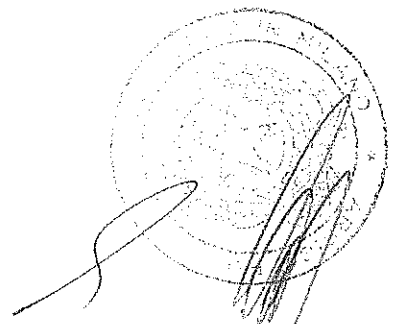



Attestazione del Bilancio d'esercizio ai sensi dell'art. 154 bis del D. Lgs. 58/98

1. I sottoscritti Guido Barbieri, Amministratore Delegato, e Fabio Caccia, Dirigente Preposto alla redazione dei documenti contabili societari di El Towers S.p.A., attestano, tenuto anche conto di quanto previsto dall'art. 154-bis commi 3 e 4 del Decreto Legislativo 24 febbraio 1998 n. 58:

- l'adeguatezza in relazione alle caratteristiche del Gruppo e
- l'effettiva applicazione

delle procedure amministrative e contabili per la formazione del bilancio d'esercizio nel corso dell'esercizio 2016.

2. La valutazione dell'adeguatezza delle procedure amministrative e contabili per la formazione del bilancio d'esercizio al 31 Dicembre 2016 è stata effettuata sulla base delle norme e metodologie definite da El Towers S.p.A. in coerenza con il modello *Internal Control – Integrated Framework* emesso dal *Committee of sponsoring Organizations of the Treadway Commission* che rappresenta un corpo di principi generali di riferimento per il sistema di controllo interno generalmente accettato a livello internazionale.

3. Si attesta inoltre che:

3.1 il bilancio d'esercizio:

- a) è redatto in conformità ai principi contabili internazionali applicabili riconosciuti nella Comunità Europea ai sensi del regolamento (CE) n. 1606/2002 del Parlamento Europeo e del Consiglio del 19 luglio 2002 nonché ai provvedimenti emanati in attuazione dell'art. 9 del D. Lgs. N. 38/2005;
- b) corrisponde alle risultanze dei libri e delle scritture contabili;
- c) è idoneo a fornire una rappresentazione veritiera e corretta della situazione patrimoniale, economica e finanziaria dell'emittente.

3.2 la relazione sulla gestione comprende un'analisi attendibile dell'andamento e del risultato della gestione, nonché della situazione dell'emittente, unitamente alla descrizione dei principali rischi e delle incertezze cui sono esposti.

23 marzo 2017

Per il Consiglio di Amministrazione
L'Amministratore delegato
(Guido Barbieri)

Il Dirigente Preposto alla redazione
dei documenti contabili societari
(Fabio Caccia)

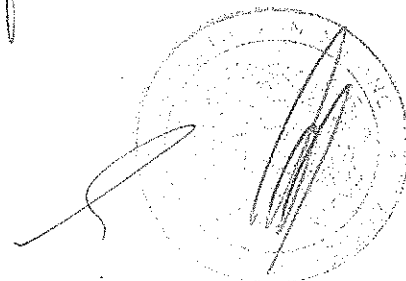
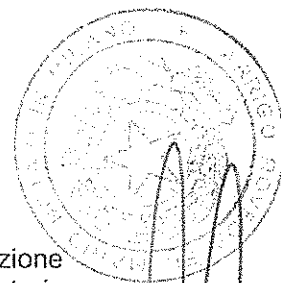

Relazione del Collegio Sindacale e della Società di Revisione

11/12/2011
11/12/2011
11/12/2011
11/12/2011

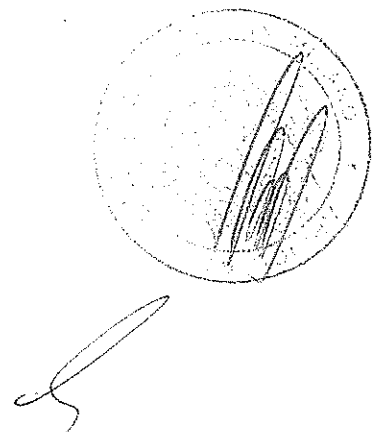

**RELAZIONE DEL COLLEGIO SINDACALE ALL'ASSEMBLEA DEGLI AZIONISTI AI
SENSI DEL D. LGS N. 58/98 E DELL'ART. 2429 C.C. SUL BILANCIO DELL'ESERCIZIO
CHIUSO AL 31 DICEMBRE 2016 E AL BILANCIO CONSOLIDATO**

All'assemblea degli Azionisti della Società

EI TOWERS S.p.A.

Signori Azionisti,

il Bilancio Separato e il Bilancio Consolidato di Gruppo chiuso al 31 dicembre 2016, corredati delle rispettive Note esplicative e Relazione sulla Gestione degli Amministratori, sono stati approvati e a noi consegnati da parte del Consiglio di Amministrazione in data 23 marzo 2017, con rinuncia da parte nostra ai termini di legge.

Nelle Note esplicative, che contengono tutte le informazioni previste dall'art. 2427 del Codice Civile, vengono fra l'altro illustrati i principi e i criteri di valutazione adottati per la formazione del Bilancio e del Bilancio Consolidato. Nella Relazione degli Amministratori sulla Gestione sono riepilogati i fatti di rilievo dell'esercizio così come previsto nell'art. 2428 del Codice Civile, i principali rischi e incertezze di EI Towers S.p.A. e del Gruppo e si dà conto dell'evoluzione prevedibile della gestione.

In particolare il Collegio dà atto che i Bilanci Separato e Consolidato sono stati redatti in conformità agli "*International Financial Reporting Standards*" e delle relative interpretazioni SIC/IFRIC, adottati dalla Commissione Europea, secondo la procedura di cui all'art. 6 del Regolamento (CE) n. 1606/2002 del Parlamento Europeo e del Consiglio dell'Unione Europea del 19 luglio 2002.

Non essendo stato demandato al Collegio il controllo analitico di merito sul contenuto del Bilancio e del Bilancio Consolidato, il Collegio ha vigilato sull'impostazione generale degli stessi e sulla loro generale conformità alla legge per quanto riguarda formazione e struttura. A tale riguardo non si hanno osservazioni da riferire.

Nel corso dell'esercizio chiuso il 31 dicembre 2016 abbiamo svolto l'attività di vigilanza prevista dalla legge, secondo i principi di comportamento del Collegio Sindacale, raccomandati dal Consiglio Nazionale dei Dottori Commercialisti ed Esperti Contabili, di cui si riferisce nella presente Relazione, tenendo anche conto delle raccomandazioni fornite dalla Consob con Comunicazione n. 1025564 del 6 aprile 2001 e successivi aggiornamenti.

* * *

Il Collegio Sindacale in carica è stato nominato dall'Assemblea del 24 aprile 2014 e terminerà il proprio mandato con la prossima Assemblea di approvazione del bilancio della Società al 31 dicembre 2016.

Alla società di revisione Deloitte & Touche S.p.A. è stato conferito l'incarico di revisione legale dei conti (revisione contabile del bilancio di esercizio e del bilancio consolidato e revisione contabile limitata della relazione semestrale) di EI Towers S.p.A. per gli esercizi dal 2013 al 2021.

Il Collegio Sindacale ha acquisito, nel corso dell'esercizio, le informazioni per lo svolgimento delle proprie funzioni sia attraverso incontri con le strutture aziendali sia in virtù di quanto riferito nel corso delle riunioni del Consiglio di Amministrazione, del Comitato Controllo e Rischi e del Comitato per la Remunerazione.

L'attività istituzionale di competenza del Collegio Sindacale si è svolta nei termini di seguito indicati. In particolare si dà atto, nel corso dell'esercizio 2016 di aver:

- partecipato all'unica seduta assembleare;
- partecipato alle riunioni del Comitato Controllo e Rischi, del Comitato per la Remunerazione e acquisito dall'Organismo di Vigilanza (ODV) le periodiche relazioni sull'attività svolta;
- partecipato a tutte le riunioni del Consiglio di Amministrazione ed ottenuto dagli Amministratori informazioni sull'attività svolta e sulle operazioni di maggior rilievo economico, finanziario e patrimoniale effettuate dalla Società; in particolare nel corso del 2016 il Consiglio d'Amministrazione si è riunito 8 (otto) volte per esaminare ed assumere deliberazioni in merito, tra l'altro, all'approvazione delle relazioni periodiche trimestrali e semestrali, al budget 2016, all'approvazione del piano di *audit* 2016, alla gestione dei rischi aziendali, alla valutazione dell'indipendenza degli amministratori, alla politica di distribuzione dividendi e programma di acquisto azioni proprie, all'autovalutazione del Consiglio di Amministrazione, alla valutazione dell'adeguatezza dell'assetto organizzativo, amministrativo e contabile e del sistema di controllo interno e di gestione dei rischi, ai sensi dell'art. 2381 c.c. e del codice di Autodisciplina;
- partecipato, insieme agli Amministratori, alle iniziative finalizzate all'approfondimento del *business* della Società, del settore in cui la stessa opera, dei principi di corretta gestione dei rischi e del quadro normativo di riferimento. In particolare, in data 10 maggio 2016, gli Amministratori e i Sindaci della Società hanno preso parte ad un'iniziativa di approfondimento insieme agli Amministratori Indipendenti e Sindaci di Mediaset S.p.A., tenutasi a Lissone, con il supporto del *management* aziendale, avente ad oggetto l'evoluzione del Gruppo EI Towers dalla fusione con il Gruppo DMT. In data 11 ottobre 2016, gli Amministratori indipendenti e i Sindaci hanno partecipato, presso la sede della Società in Lissone, all'*induction session* relativa all'espansione del mercato dell'*Internet of Things* e al business della controllata Nettrotter S.r.l. In data 14 dicembre 2016, presso la sede della Società e anche con l'ausilio dei consulenti esterni si è tenuta l'iniziativa di approfondimento dedicata al modello di gestione dei rischi del Gruppo EI Towers.
- effettuato le verifiche periodiche di legge con cadenza almeno trimestrale, tenendo 12 (dodici) riunioni collegiali;
- acquisito conoscenza e vigilato, per quanto di propria competenza, sull'adeguatezza della struttura organizzativa della Società e sul rispetto dei principi di corretta amministrazione, tramite osservazioni dirette, raccolta di informazioni dai responsabili della funzione organizzativa e attraverso incontri con i funzionari preposti;
- verificato l'adeguatezza del sistema di controllo interno e del sistema amministrativo-contabile, nonché dell'affidabilità di quest'ultimo a rappresentare correttamente i fatti di gestione, mediante l'ottenimento di informazioni dai responsabili delle rispettive funzioni dalla società di Revisione Legale, nonché dall'esame di documenti aziendali; il Collegio

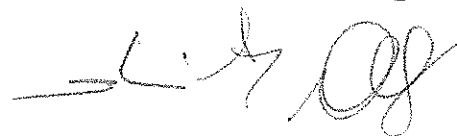
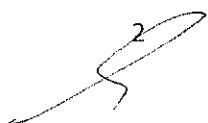

ricorda che il Consiglio di Amministrazione della Società, in data 3 novembre 2016 ha valutato l'assetto organizzativo, amministrativo e contabile coerente e adeguato all'attività svolta e alle caratteristiche del Gruppo;

- valutato adeguate le scelte della Società in merito alla propria funzione di *internal audit* che, utilizza anche il supporto di servizi professionali esterni, per i cui dettagli si rinvia a quanto descritto nella Relazione Annuale sul Governo Societario e gli Assetti Proprietari;
- incontrato periodicamente, unitamente al Comitato Controllo e Rischi, il responsabile della funzione *internal audit*, ricevendo informativa in merito agli interventi di *audit* operativi pianificati per l'esercizio e le Relazioni periodiche sull'adeguatezza del sistema di controllo interno e di gestione dei rischi del Gruppo EI Towers;
- preso atto della relazione dell'Amministratore incaricato del sistema di controllo interno e di gestione dei rischi sulla valutazione e le modalità di gestione dei principali rischi aziendali, strategici e di processo, del Gruppo EI Towers;
- incontrato, anche nel rispetto di quanto disposto dall'art. 19 del D.Lgs. 39/2010, i responsabili di Deloitte & Touche S.p.A., società incaricata della revisione legale del Bilancio d'esercizio e del Bilancio Consolidato, sia per seguire l'esecuzione delle attività di revisione ed essere aggiornati in merito allo svolgimento delle stesse, sia per vigilare, così come disposto dall'art. 17 del citato D.Lgs. 39, sulla sua indipendenza, sia per operare lo scambio di informazioni sulle rispettive attività;
- incontrato gli esponenti del Collegio Sindacale delle società controllate Towertel S.p.A., e Nettrotter S.r.l. per scambiare informazioni sull'attività delle stesse, ai sensi dei commi 1 e 2 dell'art. 151 del D.lgs. 58/98;
- condotto le valutazioni necessarie a ritenere confermati i requisiti di indipendenza di ogni componente del Collegio Sindacale nella riunione tenutasi il 2 maggio 2016;
- valutato la rispondenza all'interesse della Società delle operazioni infragruppo e di quelle con parti correlate, nonché la congruità di queste ultime; le caratteristiche, i soggetti coinvolti e gli effetti di tali operazioni sono adeguatamente indicati nel Bilancio d'esercizio, cui il Collegio rinvia;
- vigilato, in particolare, con riferimento al punto precedente, sull'applicazione del Regolamento emesso da Consob in merito alle operazioni con parti correlate e sulla conseguente conformità ed osservanza della procedura, adottata dalla Società;
- monitorato le modalità di attuazione delle regole di governo societario previste dal Codice di autodisciplina delle società quotate promosso da Borsa Italiana S.p.A., cui la Società ha aderito;
- verificato che la Società abbia impartito alle società controllate adeguate disposizioni occorrenti per adempiere agli obblighi di comunicazione previsti dall'art. 114, comma 1 D.Lgs. 58/1998. Le disposizioni risultano adeguate a quanto richiesto dalla legge;
- verificato l'adeguatezza sotto il profilo del metodo di processo attuato per effettuare l'impairment test relativo alla CGU (Cash Generating Unit) "Tower"; le relative valutazioni hanno confermato valori recuperabili superiori ai valori contabili; permangono, quindi, le ragioni del mantenimento dell'iscrizione all'attivo patrimoniale dell'"avviamento";
- verificato che la Relazione degli Amministratori sulla gestione per l'esercizio 2016 risulti

conforme alle leggi e regolamenti vigenti, coerente con le delibere ed i fatti rappresentati dal Bilancio Separato e da quello Consolidato. Nella relazione vengono specificati, come già precisato, i rapporti tra parti correlate.

Nel corso dell'attività di vigilanza del Collegio, svolta secondo le modalità sopra descritte, non sono emersi fatti significativi da richiederne la segnalazione agli Organi di Controllo.

I componenti del Collegio Sindacale hanno rispettato il cumulo degli incarichi di cui all'art. 144 *terdecies* del Regolamento Emittenti Consob n. 11971, adempiendo ai relativi obblighi di informativa alla Consob ed al pubblico. Il Collegio ricorda che per effetto della Delibera Consob n. 18079 del 20 gennaio 2012, il sistema di computo degli incarichi contenuto nel Regolamento Emittenti e i relativi obblighi di informativa alla Consob, relativi agli incarichi assunti o cessati e alle altre informazioni oggetto di comunicazione, sono applicabili solo ai componenti degli organi di controllo che esercitano tale carica in più di un emittente quotato o diffuso.

La società di Revisione in data 28 marzo 2017 ha emesso le proprie Relazioni al Bilancio e al Bilancio Consolidato senza rilievi o limitazioni. Nelle Relazioni si attesta che gli Amministratori sono responsabili per la redazione del Bilancio di esercizio e del Bilancio Consolidato al 31 dicembre 2016, e che sono conformi agli International Financial Reporting Standards adottati dall'Unione Europea, nonché ai provvedimenti emanati in attuazione dell'art. 9 del D.lgs. n. 38/2005; essi sono pertanto redatti con chiarezza e rappresentano in modo veritiero e corretto la situazione patrimoniale e finanziaria, il risultato economico ed i flussi di cassa della Società e del Gruppo. Nelle sopramenzionate Relazioni si attesta inoltre che la Relazione sulla Gestione e le informazioni di cui all'art. 123 bis, comma 4 del D.lgs. n. 58/98 contenute nella Relazione annuale sul Governo Societario e gli Assetti proprietari sono coerenti con il Bilancio Separato e con il Bilancio Consolidato della Società.

Nell'esercizio delle proprie funzioni il Collegio Sindacale ha, in particolare, vigilato:

- sull'osservanza delle legge e dell'atto costitutivo e sul rispetto dei principi di corretta amministrazione, assicurandosi che le operazioni deliberate e poste in essere dal Consiglio di Amministrazione fossero conformi alla legge ed allo statuto sociale e non fossero manifestamente imprudenti o azzardate;
- sull'attività di *compliance* del Gruppo alla L. 262/2005.

Il Collegio Sindacale, ai sensi di legge, ha ricevuto la Relazione sulle questioni fondamentali rilasciata dalla Società di Revisione Deloitte & Touche S.p.A. per l'esercizio 2016. Al riguardo, il Collegio Sindacale non ha osservazioni da formulare.

Il Collegio Sindacale, con riferimento alle misure di tutela e garanzia adottate in materia di trattamento di dati personali ai sensi D. Lgs. 30 giugno 2003, n. 196 e denominato "Codice in materia di protezione dei dati personali", dà atto che nell'Esercizio è proseguito il processo sviluppo del sistema di gestione della privacy del Gruppo EI Towers anche tramite e iniziative di formazione dei Responsabili e degli Incaricati del trattamento dati e la pubblicazione del portale privacy.

Dall'attività svolta dall'Organismo di Vigilanza, con riferimento al controllo di adeguatezza e di attuazione del Modello Organizzativo già approvato dal Consiglio di Amministrazione nel 2014, nel corso dell'esercizio non sono emerse criticità, rilevanti ai sensi del D. Lgs. 231/2001, da segnalare e tenendo presente quanto descritto nella Relazione dell'ODV si ritiene che le misure volte all'attuazione del Modello Organizzativo siano adeguate ed efficaci.

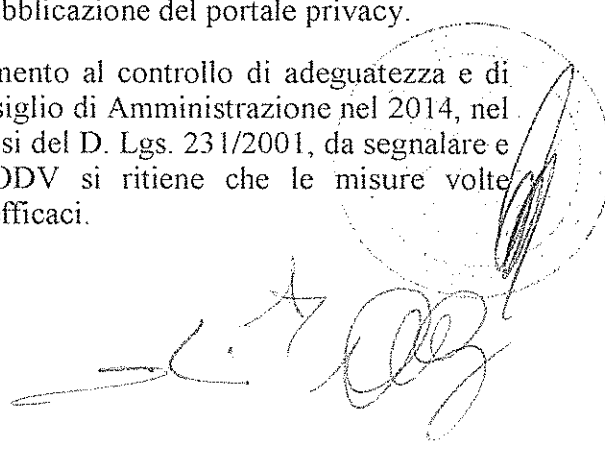

Il Collegio da atto che, in data 23 marzo 2017, il Consiglio di Amministrazione ha approvato la Relazione Annuale sul Governo societario e gli assetti proprietari che comprende, tra l'altro, le informazioni richieste dall'art. 123 bis del TUF.

In pari data il Consiglio di Amministrazione, in conformità a quanto stabilito dall'art. 84 quater del Regolamento Emittenti, così come modificato con Delibera n. 18049 del 23 dicembre 2011, e dell'art. 123-ter del D.Lgs. 58/1998, ha approvato la Relazione sulla remunerazione comprensiva della Politica in materia di Remunerazione degli Amministratori e dei Dirigenti con responsabilità strategiche definita dal Consiglio di Amministrazione su proposta del Comitato per la Remunerazione.

In conformità a quanto stabilito dall'articolo 3 (paragrafo 3.C.5) del Codice di Autodisciplina, a cui la Società si attiene, il Collegio Sindacale, ha verificato la corretta applicazione dei criteri e delle procedure di accertamento adottati dal Consiglio di Amministrazione per valutare l'indipendenza dei propri membri nel corso della riunione consiliare tenutasi il 4 maggio 2016. La composizione del Consiglio risponde, altresì, alle misure previste dall'Autorità Garante della Concorrenza e del Mercato in materia di indipendenza degli Amministratori (in tal senso si rimanda al provvedimento del 14 dicembre 2011 con il quale l'Autorità ha autorizzato la Fusione EI Towers S.p.A. – DMT S.p.A.).

L'attuale Consiglio di Amministrazione, nominato dall'Assemblea dei soci del 21 aprile 2015 fino all'Assemblea per l'approvazione del bilancio al 31 dicembre 2017, è composto da 9 (nove) membri; sei di tali amministratori non sono esecutivi e risultano in possesso dei requisiti di indipendenza previsti dal Codice di Autodisciplina e dal D. Lgs. 58/1998.

Il Dirigente preposto Fabio Caccia, unitamente all'Amministratore Delegato Guido Barbieri, ha rilasciato nel corso dell'Esercizio le attestazioni sul Bilancio, di esercizio e consolidato, annuale e sul Bilancio semestrale, in conformità a quanto richiesto dall'art. 154 bis, comma 5, del D. Lgs. n. 58/1998.

Con riferimento ai fatti di particolare rilievo relativi all'esercizio 2016, dettagliati nello specifico paragrafo della Relazione sulla gestione, il Collegio evidenzia in particolare che:

- in data 31 maggio 2016 è stata costituita EIT Radio S.r.l., società interamente detenuta da EI Towers S.p.A., focalizzata sulla fornitura di servizi di ospitalità ed ancillari agli operatori radiofonici;
- in data 31 maggio 2016 EI Towers S.p.A. ha acquisito la società Fortress Italia S.r.l., società che gestisce postazioni ospitanti in prevalenza operatori radiofonici; successivamente, in data 20 ottobre 2016 la società acquisita è stata incorporata in EIT Radio S.r.l.;
- in data 8 settembre 2016 EI Towers S.p.A. ha iniziato il programma di acquisto di azioni proprie, di cui si dirà nel prosieguo, come da delibera dell'Assemblea dei soci del 21 aprile 2016;
- nell'esercizio si sono inoltre concluse operazioni di acquisizione di società ed assets relativi al business tower: in data 8 luglio 2016 è stato stipulato l'atto di fusione per incorporazione di NewTelTowers S.p.A. nella controllante Towertel S.p.A. che, nel corso del 2016 ha acquisito e poi incorporato le società Sa Oghe T.C. S.r.l., Giardino De Sanctis S.r.l., Saga S.r.l., Vip Electronics S.r.l.; la stessa il 19 dicembre 2016 ha acquisito la società Fp Towers S.r.l.; in data 30 novembre 2016 EIT Radio S.r.l. ha acquisito la Società Bresciana Telecomunicazioni (SBT) S.r.l., successivamente incorporata insieme alla sua controllata BT S.r.l.; in data 20 luglio 2016, ha avuto luogo l'aumento di capitale di Netrotter s.r.l. a supporto finanziario della società nella fase di implementazione della rete.

Come riportato nel paragrafo della Relazione sulla Gestione con riferimento agli eventi rilevanti successivi alla chiusura dell'esercizio 2016, si segnala che in data 12 gennaio 2017 l'Assemblea di EI Towers S.p.A., cui ha partecipato il Collegio Sindacale, ha deliberato la distribuzione di un

dividendo straordinario di euro 3,60 per azione, come da proposta del Consiglio di Amministrazione del 18 novembre 2016; in data 8 febbraio 2017 il dividendo è stato corrisposto agli azionisti per un valore complessivo di euro 99,7 milioni. Nel corso del 2017 è proseguito il piano di acquisto di azioni proprie.

* * *

Il Collegio ricorda che EI Towers S.p.A., con efficacia dal 2 gennaio 2012, ex art. 2497 e ss. del codice civile, è soggetta alla direzione e coordinamento da parte di Mediaset S.p.A.; in merito, il Collegio da atto che la Società opera nel rispetto delle disposizioni di cui all'art. 37 del Regolamento Mercati Consob 16191/2007 e successive modifiche.

In particolare, EI Towers S.p.A.:

- ha adempiuto e adempie regolarmente agli obblighi di pubblicità previsti dall'art. 2497-bis del codice civile,
- ha un'autonoma capacità negoziale nei rapporti con la clientela e i fornitori,
- dispone di un Comitato Controllo e Rischi, che svolge anche le funzioni di Comitato per le Parti Correlate, e di un Comitato per la Remunerazione composti esclusivamente da amministratori indipendenti secondo i criteri di cui all'art 148, comma 3, del Testo Unico della Finanza, al Codice di Autodisciplina di Borsa Italiana S.p.A. e al suddetto articolo 37 Regolamento Mercati Consob. EI Towers dispone altresì di un Consiglio di Amministrazione composto in maggioranza da amministratori indipendenti.

EI Towers S.p.A. esercita attività di direzione e coordinamento nei confronti delle società interamente controllate Towertel S.p.A., EIT Radio S.r.l., FP Tower S.r.l., nonché di Nettrotter S.r.l. controllata al 95% del capitale sociale.

Il Collegio da altresì atto che la Società opera nel rispetto delle misure individuate con provvedimento del 14 dicembre 2011 autorizzativo della fusione EI Towers – DMT prescritte dall'Autorità Garante della Concorrenza e del Mercato.

Il Collegio non ha osservazioni rispetto alla proposta formulata dal Consiglio di Amministrazione in merito alla destinazione del risultato d'esercizio, che risulta coerente con la politica di dividendi approvata dal Consiglio di Amministrazione in data 26 luglio 2016, né altre proposte da formulare in ordine al bilancio, alla sua approvazione ed alle materie di sua competenza, ai sensi dell'art. 153, comma 2, del D.Lgs. n. 58/1998.

* * *

Le specifiche indicazioni da fornire con la presente relazione sono elencate di seguito secondo l'ordine previsto dalla sopra menzionata Comunicazione Consob 6 aprile 2001 e successivi aggiornamenti.

1. Abbiamo acquisito informazioni sulle operazioni di maggior rilievo economico, finanziario e patrimoniale poste in essere nell'esercizio, anche per il tramite delle società controllate, per appurare che la loro realizzazione sia avvenuta in conformità alla legge e allo statuto sociale e che le stesse non fossero manifestamente imprudenti o azzardate, in contrasto con le delibere assunte dall'assemblea o tali da compromettere l'integrità del patrimonio aziendale. Nel rinviarVi all'illustrazione delle principali iniziative intraprese nel corso dell'esercizio contenuta nella Relazione degli Amministratori, attestiamo che, per quanto a nostra conoscenza, le stesse sono state improntate a principi di corretta amministrazione e che eventuali problematiche inerenti a potenziali o possibili conflitti di interesse sono oggetto di attenta valutazione.

2. Sulla base delle informazioni in nostro possesso, non è emersa l'esistenza di operazioni atipiche e/o inusuali effettuate nell'esercizio, comprese quelle infragruppo o con parti correlate. Le operazioni di natura ordinaria effettuate infragruppo o con parti correlate, come pure i loro principali effetti di natura economica, sono indicate nella Relazione degli Amministratori e nelle Note esplicative ai Bilanci Separato e Consolidato ed in particolare viene data evidenza, tra l'altro:

- della natura dei ricavi e dei crediti commerciali nei confronti delle entità controllanti, la cui parte prevalente è costituita da servizi di ospitalità, assistenza e manutenzione, logistica, utilizzo dell'infrastruttura di trasmissione, Head – End e progettazione nonché ricavi a fronte del servizio di installazione di apparati trasmissivi;
- dei proventi finanziari riconducibili ai rapporti di conto corrente infragruppo;
- dei costi e debiti commerciali nei confronti delle entità controllanti riconducibili prevalentemente a utilizzo di servizi: EDP, amministrazione del personale, locazioni ed altri vari;
- dei ricavi e crediti commerciali nei confronti delle entità controllate riconducibili prevalentemente a fornitura di servizi;
- dei ricavi e crediti commerciali nei confronti delle entità consociate riferibili a servizi di ospitalità e manutenzioni;
- dei costi e debiti commerciali nei confronti delle entità consociate imputabili prevalentemente a locazioni ed a servizi di Operatore Specialista sul mercato MTA.

Sul fondamento delle informazioni acquisite, il Collegio Sindacale ha accertato che tali operazioni sono conformi alla legge e allo statuto, presentano caratteristiche di congruità e sono rispondenti all'interesse sociale e non sono suscettibili di dar luogo a dubbi in ordine alla correttezza e alla completezza della relativa informativa di bilancio, alla sussistenza di situazioni di conflitto di interessi, alla salvaguardia del patrimonio aziendale e alla tutela degli azionisti di minoranza.

3. Nella Relazione sulla gestione e nelle Note esplicative specifiche a corredo sia del Bilancio Separato sia del Bilancio Consolidato, gli Amministratori hanno segnalato e illustrato le operazioni effettuate dalla Società. In particolare riteniamo adeguate le informazioni rese dagli Amministratori nella loro Relazione ex art. 2428 c.c. Il Collegio dà atto di aver vigilato sulla conformità delle procedure adottate nonché sull'osservanza delle stesse ed in merito non ha nulla da riferire all'Assemblea degli azionisti chiamata ad approvare il bilancio al 31 dicembre 2016.

4. La società di Revisione Deloitte & Touche S.p.A., con la quale nel corso dell'esercizio, il Collegio ha avuto periodici incontri, ha emesso in data 28 marzo 2017 le proprie relazioni senza rilievi e/o richiami di informativa relative al Bilancio Separato e al Bilancio Consolidato al 31 dicembre 2016, comprendenti anche il giudizio di coerenza previsto dall'art. 123 bis comma 4 del D.lgs. 58/1998.

5. Non sono pervenute dai soci denunce ex art. 2408 c.c.

6. Non sono pervenuti esposti, né altre segnalazioni.

7. Nel corso dell'esercizio la Società ha conferito a Deloitte & Touche S.p.A. e a società facenti parte della sua rete i sotto elencati incarichi, dettagliati anche nelle Note esplicative al paragrafo "Informazioni ai sensi dell'art. 149 *duodecies* del Regolamento Emittenti Consob" unitamente ai relativi corrispettivi:

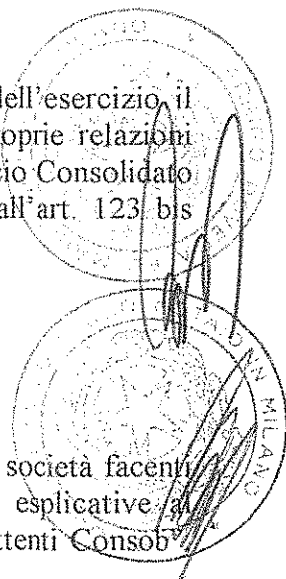
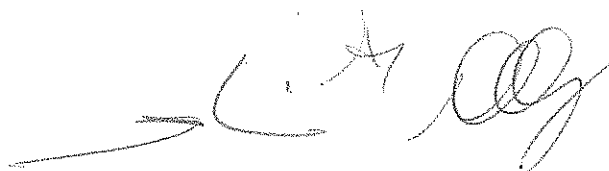

Altri Servizi:

- Deloitte S.L. Capogruppo – EI Towers S.p.A. euro 45.000
- Deloitte Asesores Tributarios S.L.U. Capogruppo – EI Towers S.p.A. euro 30.000

8. Nel corso dell'esercizio il Collegio Sindacale ha espresso i seguenti pareri ai sensi di legge e del Codice di Autodisciplina cui la Società aderisce: i) parere in merito all'affidamento dell'incarico di supporto alla funzione *Internal Audit* di EI Towers S.p.A. per l'esercizio; ii) parere in merito al Piano di Audit 2016 della funzione *Internal Audit* e alla dotazione, della stessa funzione, di una adeguata disponibilità finanziaria; iii) parere in merito alla Relazione sulle questioni fondamentali emerse in sede di revisione legale rilasciata dalla società di revisione Deloitte & Touche S.p.A. per l'esercizio 2015; iv) parere in merito all'affidamento dell'incarico di natura professionale alle società Deloitte S.L. e Deloitte Abogados, appartenenti al *network* cui aderisce Deloitte & Touche S.p.A., con riferimento alla due diligence contabile e fiscale relativa ad una potenziale acquisizione, in ambito europeo; v) parere sulla proposta di distribuzione di dividendo straordinario.
9. Nel corso dell'esercizio si sono tenute 8 (otto) riunioni del Consiglio di Amministrazione, 12 (dodici) riunioni del Collegio Sindacale, 7 (sette) riunioni del Comitato Controllo e Rischi, 4 (quattro) riunioni del Comitato per la Remunerazione. A tali riunioni ha sempre preso parte almeno un componente del Collegio Sindacale.
10. Non abbiamo particolari osservazioni da svolgere sul rispetto dei principi di corretta amministrazione. Anche sulla base dei riscontri emersi durante gli incontri avuti con la società di revisione e con i membri dei Collegi Sindacali delle società del Gruppo, i principi di corretta amministrazione risultano essere stati costantemente osservati.
11. Non abbiamo osservazioni da svolgere sull'adeguatezza della struttura organizzativa, di cui abbiamo riscontrato l'idoneità al soddisfacimento delle esigenze gestionali e di controllo e sull'operatività aziendale.
12. Il sistema di controllo interno è apparso, nel complesso, adeguato alle caratteristiche dimensionali e gestionali della Società, come accertato anche nel corso delle riunioni del Comitato Controllo e Rischi, alle quali ha partecipato il Collegio Sindacale. Con particolare riferimento al sistema di gestione del rischio, la valutazione e le modalità di gestione dei principali rischi aziendali, strategici e di processo del Gruppo EI Towers sono svolte secondo la metodologia *Enterprise Risk Management*, modello di riferimento per il presidio del rischio stesso. Le considerazioni emerse dal processo di rilevazione e valutazione dei rischi aziendali evidenziano, nel complesso, che il Sistema di controllo interno e di gestione dei rischi è adeguato.
13. Il Collegio non ha rilievi da svolgere in ordine all'adeguatezza del sistema amministrativo-contabile e sulla sua affidabilità a rappresentare correttamente i fatti di gestione, nonché, in generale, sul processo di informativa finanziaria. Con riferimento all'informativa contabile contenuta nel Bilancio d'esercizio e Consolidato al 31 dicembre 2016, diamo atto che è stata resa l'attestazione del Dirigente preposto alla redazione dei documenti contabili societari ai sensi dell'art. 154 bis del D.Lgs. n. 58/1998. Il Collegio ha verificato l'esistenza di adeguate norme e processi a presidio del processo di "formazione" e "diffusione" delle informazioni finanziarie; il Collegio esprime, pertanto, una valutazione di adeguatezza del processo di formazione dell'informativa finanziaria e ritiene non sussistano rilievi da sottoporre all'Assemblea.

14. Non abbiamo osservazioni da formulare sull'adeguatezza dei flussi informativi resi dalle società controllate Towertel S.p.A., EIT Radio S.r.l., FP Tower S.r.l. e Nettrotter S.r.l. alla Capogruppo volti ad assicurare il tempestivo adempimento degli obblighi di comunicazione previsti dalla legge.
15. Nel corso delle periodiche riunioni tenute dal Collegio Sindacale con la società incaricata della revisione legale dei conti ai sensi anche dell'art. 150, comma 3, del D.Lgs. n. 58/1998, non sono emersi aspetti significativi che debbano essere evidenziati nella presente Relazione.
16. La Società aderisce al Codice di Autodisciplina delle società quotate promosso da Borsa Italiana S.p.A. e ha illustrato il proprio modello di governo societario nella "Relazione annuale sul Governo societario e gli assetti proprietari" di cui all'art. 123 bis del D.Lgs. n. 58/1998, approvata in data 23 marzo 2017. Il Collegio ha effettuato con esito positivo la verifica della sussistenza dei requisiti di indipendenza in capo ai propri componenti, e ha vigilato sulla corretta applicazione delle procedure e dei criteri adottati dal Consiglio di Amministrazione per valutare l'indipendenza dei suoi componenti.
17. A conclusione dell'attività di vigilanza svolta nel corso dell'esercizio chiuso al 31 dicembre 2016, il Collegio Sindacale ha valutato non sussistere fatti significativi da rilevare nella presente Relazione.
18. A compendio dell'attività di vigilanza svolta nell'esercizio non abbiamo proposte da formulare, ai sensi dell'art. 153, comma 2, del D.Lgs. n. 58/1998, in ordine al Bilancio Separato, alla sua approvazione e alle materie di nostra competenza, così come nulla abbiamo da osservare sulla proposta di destinazione del risultato d'esercizio.
19. In data 21 aprile 2016, l'Assemblea degli azionisti ha deliberato di autorizzare l'acquisto, fino alla data dell'approvazione del Bilancio al 31 dicembre 2016, di azioni proprie nei limiti degli utili e delle riserve disponibili risultanti dall'ultimo bilancio regolarmente approvato con conseguente costituzione, ai sensi dell'art. 2357-ter terzo comma del codice civile, di una riserva indisponibile pari all'importo delle azioni proprie di volta in volta acquistate, che deve essere mantenuta finché le azioni non siano trasferite. Nel periodo tra la data dell'Assemblea del 21 aprile 2016 e il 31 dicembre 2016 la Società ha acquistato n. 350.907 azioni proprie pari all'1,24% del capitale sociale. La Società possedeva, alla data del 31 dicembre 2016, n. 413.433 azioni proprie, pari all'1,46% del capitale sociale, di cui 6.000 azioni proprie sono concesse in prestito a Mediobanca – Banca di credito Finanziario S.p.A. per lo svolgimento dell'attività di Specialista ai sensi dell'art. 2.2.3, comma 4 del Regolamento dei Mercati Organizzati e Gestiti da Borsa. Con riferimento alle suddette azioni il diritto di voto è sospeso ai sensi dell'art. 2357-ter del codice civile. Nel periodo tra il 1° gennaio 2017 e il 22 marzo 2017, giorno antecedente l'approvazione del Progetto di Bilancio al 31 dicembre 2016, da parte del Consiglio di Amministrazione, sono state acquistate n. 302.291 azioni proprie pari a circa l'1,07% del capitale sociale. Fino alla data della presente Relazione non sono intervenute variazioni significative. Le società controllate non detengono azioni della Società. Con l'approvazione del bilancio al 31 dicembre 2016 scadrà la facoltà attribuita al Consiglio di Amministrazione di acquistare azioni proprie. Pertanto, il Consiglio di Amministrazione ha ritenuto di sottoporre all'Assemblea il rinnovo dell'autorizzazione all'acquisto delle azioni proprie ove utili al perseguimento degli obiettivi esplicitati nella Relazione illustrativa del Consiglio di Amministrazione sullo specifico punto all'ordine del giorno.
20. Nel corso dell'esercizio, sono scadute le n. 100.000 opzioni assegnate nell'esercizio 2010. Ad oggi non sono in essere piani di *stock option* assegnati ai dipendenti.

Lissone, 28 marzo 2017

IL COLLEGIO SINDACALE



~~Dott. Antonio Aristide Mastrangelo~~

Dott. Francesco Vittadini

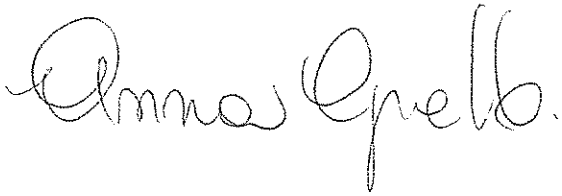
Dott.ssa Anna Girello



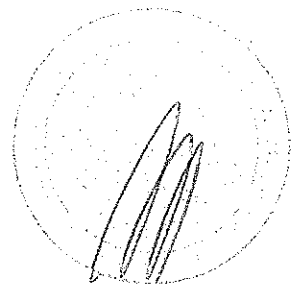



RELAZIONE DELLA SOCIETÀ DI REVISIONE INDIPENDENTE AI SENSI DEGLI ARTT. 14 E 16 DEL D. LGS. 27 GENNAIO 2010, N. 39

**Agli Azionisti della
EI Towers S.p.A.**

Relazione sul bilancio d'esercizio

Abbiamo svolto la revisione contabile del bilancio d'esercizio della EI Towers S.p.A., costituito dalla situazione patrimoniale-finanziaria al 31 dicembre 2016, dal conto economico, dal conto economico complessivo, dal prospetto di movimentazione del patrimonio netto, dal rendiconto finanziario per l'esercizio chiuso a tale data, da una sintesi dei principi contabili significativi e dalle altre note esplicative.

Responsabilità degli Amministratori per il bilancio d'esercizio

Gli Amministratori sono responsabili per la redazione del bilancio d'esercizio che fornisca una rappresentazione veritiera e corretta in conformità agli International Financial Reporting Standards adottati dall'Unione Europea nonché ai provvedimenti emanati in attuazione dell'art. 9 del D.Lgs. n. 38/05.

Responsabilità della società di revisione

E' nostra la responsabilità di esprimere un giudizio sul bilancio d'esercizio sulla base della revisione contabile. Abbiamo svolto la revisione contabile in conformità ai principi di revisione internazionali (ISA Italia) elaborati ai sensi dell'art. 11 del D.Lgs. 39/10. Tali principi richiedono il rispetto di principi etici, nonché la pianificazione e lo svolgimento della revisione contabile al fine di acquisire una ragionevole sicurezza che il bilancio d'esercizio non contenga errori significativi.

La revisione contabile comporta lo svolgimento di procedure volte ad acquisire elementi probativi a supporto degli importi e delle informazioni contenuti nel bilancio d'esercizio. Le procedure scelte dipendono dal giudizio professionale del revisore, inclusa la valutazione dei rischi di errori significativi nel bilancio d'esercizio dovuti a frodi o a comportamenti o eventi non intenzionali. Nell'effettuare tali valutazioni del rischio, il revisore considera il controllo interno relativo alla redazione del bilancio d'esercizio dell'impresa che fornisca una rappresentazione veritiera e corretta al fine di definire procedure di revisione appropriate alle circostanze, e non per esprimere un giudizio sull'efficacia del controllo interno dell'impresa. La revisione contabile comprende altresì la valutazione dell'appropriatezza dei principi contabili adottati, della ragionevolezza delle stime contabili effettuate dagli Amministratori, nonché la valutazione della presentazione del bilancio d'esercizio nel suo complesso.

Riteniamo di aver acquisito elementi probativi sufficienti ed appropriati su cui basare il nostro giudizio.

Giudizio

A nostro giudizio, il bilancio d'esercizio fornisce una rappresentazione veritiera e corretta della situazione patrimoniale e finanziaria della EI Towers S.p.A. al 31 dicembre 2016, del risultato economico e dei flussi di cassa per l'esercizio chiuso a tale data in conformità agli International Financial Reporting Standards adottati dall'Unione Europea nonché ai provvedimenti emanati in attuazione dell'art. 9 del D.Lgs. n. 38/05.

Ancona Bari Bergamo Bologna Brescia Cagliari Firenze Genova Milano Napoli Padova Parma Roma Torino Treviso Verona

Sede Legale: Via Tortona, 25 - 20144 Milano | Capitale Sociale: Euro 10.328.220,00 i.v.

Codice Fiscale/Registro delle Imprese Milano n. 03049560166 - R.E.A. Milano n. 1726238 | Partita IVA: IT 03049560166

Il nome Deloitte si riferisce a una o più delle seguenti entità: Deloitte Touche Tohmatsu Limited, una società inglese a responsabilità limitata ("DTTL"), le member firm aderenti al suo network e le entità a esse correlate. DTTL e ciascuna delle sue member firm sono entità giuridicamente separate e indipendenti tra loro. DTTL (denominata anche "Deloitte Global") non fornisce servizi ai clienti. Si invita a leggere l'informativa completa relativa alla descrizione della struttura legale di Deloitte Touche Tohmatsu Limited e delle sue member firm all'indirizzo www.deloitte.com/about.

© Deloitte & Touche S.p.A.

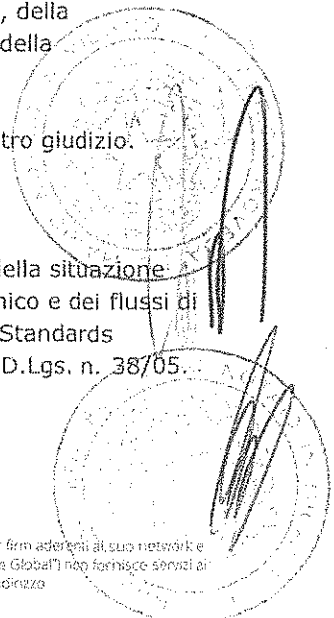

Relazione su altre disposizioni di legge e regolamentari

Giudizio sulla coerenza della relazione sulla gestione e di alcune informazioni contenute nella relazione sul governo societario e gli assetti proprietari con il bilancio d'esercizio

Abbiamo svolto le procedure indicate nel principio di revisione (SA Italia) n.720B al fine di esprimere, come richiesto dalle norme di legge, un giudizio sulla coerenza della relazione sulla gestione e delle informazioni della relazione sul governo societario e gli assetti proprietari indicate nell'art. 123-bis, comma 4, del D.Lgs.58/98, la cui responsabilità compete agli Amministratori della EI Towers S.p.A., con il bilancio d'esercizio della EI Towers S.p.A. al 31 dicembre 2016. A nostro giudizio la relazione sulla gestione e le informazioni della relazione sul governo societario e gli assetti proprietari sopra richiamate sono coerenti con il bilancio d'esercizio della EI Towers S.p.A. al 31 dicembre 2016.

DELOITTE & TOUCHE S.p.A.



Patrizia Arienti
Socio

Milano, 28 marzo 2017

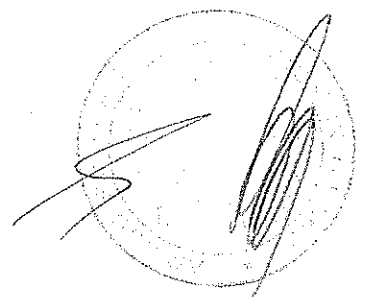



EI TOWERS

**Relazione annuale sul
Governato Societario e gli
Assetti proprietari**

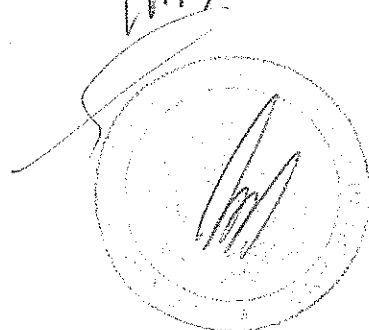
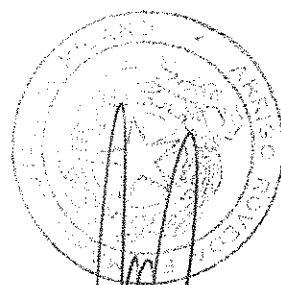



EI TOWERS S.P.A.

**RELAZIONE ANNUALE SUL GOVERNO SOCIETARIO E GLI ASSETTI
PROPRIETARI**

Esercizio 2016

Approvata dal Consiglio di Amministrazione del 23 marzo 2017

Sito internet: www.eitowers.it

A handwritten signature in black ink is written over a circular stamp. The signature is stylized and appears to be 'A. B.'. The stamp is a faint, circular outline, likely a company seal or official stamp, but its text is illegible.

INDICE

INDICE	2
GLOSSARIO	4
1. PROFILO DELL'EMITTENTE	6
1.1 Attività dell'Emittente e del Gruppo	6
1.2 Organizzazione dell'Emittente	6
1.3 Natura di "PMI" ai fini delle disposizioni del TUF	7
2. INFORMAZIONE SUGLI ASSETTI PROPRIETARI (ex art. 123-bis, comma 1 TUF) alla data del 23 marzo 2017... 8	8
a) Struttura del capitale sociale (ex art. 123-bis, comma 1, lett. a), TUF)	8
b) Restrizioni al trasferimento di titoli (ex art. 123-bis, comma 1, lett. b), TUF)	8
c) Partecipazioni rilevanti nel capitale (ex art. 123-bis, comma 1, lett. c), TUF)	8
d) Titoli che conferiscono diritti speciali (ex art. 123-bis, comma 1, lett. d), TUF)	8
e) Partecipazione azionaria dei dipendenti: meccanismo di esercizio dei diritti di voto (ex art. 123-bis, comma 1, lett. e), TUF)	8
f) Restrizioni al diritto di voto (ex art. 123-bis, comma 1, lett. f), TUF)	8
g) Accordi tra azionisti (ex art. 123-bis, comma 1, lett. g), TUF)	8
h) Clausole di change of control (ex art. 123-bis, comma 1, lett. h), TUF) e disposizioni statutarie in materia di OPA (ex artt. 104, comma 1-ter e 104-bis, comma 1, TUF)	9
i) Indennità degli amministratori in caso di dimissioni, licenziamento o cessazione del rapporto senza giusta causa o a seguito di un'offerta pubblica di acquisto (ex art. 123-bis, comma 1, lett. i), TUF)	9
l) Nomina e sostituzione degli amministratori e modifiche statutarie (ex art. 123-bis, comma 1, lett. l), TUF)	9
m) Deleghe ad aumentare il capitale sociale e autorizzazioni all'acquisto di azioni proprie (ex art. 123-bis, comma 1, lett. m), TUF)	9
n) Attività di direzione e coordinamento (ex art. 2497 e ss. codice civile)	10
3. COMPLIANCE (ex art. 123-bis, comma 2, lettera a), TUF)	11
4. CONSIGLIO DI AMMINISTRAZIONE	12
4.1 NOMINA E SOSTITUZIONE (ex art. 123-bis, comma 1, lett. l), TUF)	12
4.2 COMPOSIZIONE (ex art. 123-bis, comma 2, lett. d), TUF)	14
4.3 RUOLO DEL CONSIGLIO DI AMMINISTRAZIONE (ex art. 123-bis, comma 2, lett. d), TUF)	20
4.4 ORGANI DELEGATI	22
4.5 ALTRI CONSIGLIERI ESECUTIVI	22
4.6 AMMINISTRATORI INDIPENDENTI	23
4.7 PRESIDENTE DEL CONSIGLIO DI AMMINISTRAZIONE	24
4.8 INFORMATIVA AL CONSIGLIO	24

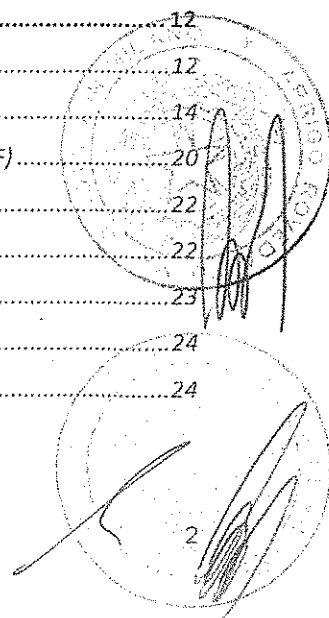

4.9	LEAD INDEPENDENT DIRECTOR	24
5.	TRATTAMENTO DELLE INFORMAZIONI SOCIETARIE	25
6.	COMITATI INTERNI AL CONSIGLIO (ex art. 123-bis, comma 2, lett. d), TUF)	28
7.	COMITATO PER LE NOMINE	29
8.	COMITATO PER LA REMUNERAZIONE	30
9.	REMUNERAZIONE DEGLI AMMINISTRATORI	32
10.	COMITATO CONTROLLO E RISCHI	33
11.	SISTEMA DI CONTROLLO INTERNO E DI GESTIONE DEI RISCHI	37
	<i>Principali caratteristiche dei sistemi di gestione dei rischi e di controllo interno esistenti in relazione al processo di informativa finanziaria (ex art. 123-bis, comma 2, lett. b), TUF)</i>	<i>38</i>
11.1	AMMINISTRATORE INCARICATO DEL SISTEMA DI CONTROLLO INTERNO E DI GESTIONE DEI RISCHI	40
11.2	RESPONSABILE DELLA FUNZIONE INTERNAL AUDIT	41
11.3	MODELLO ORGANIZZATIVO EX D. LGS. N. 231/2001	42
11.4	SOCIETA' DI REVISIONE	44
11.5	DIRIGENTE PREPOSTO ALLA REDAZIONE DEI DOCUMENTI CONTABILI SOCIETARI	44
11.6	COORDINAMENTO TRA I SOGGETTI COINVOLTI NEL SISTEMA DI CONTROLLO INTERNO E DI GESTIONE DEI RISCHI	44
12.	INTERESSI DEGLI AMMINISTRATORI E OPERAZIONI CON PARTI CORRELATE	46
13.	NOMINA DEI SINDACI	47
14.	COMPOSIZIONE E FUNZIONAMENTO DEL COLLEGIO SINDACALE (ex art. 123-bis, comma 2, lett. d), TUF) ...	49
15.	RAPPORTI CON GLI AZIONISTI	53
16.	ASSEMBLEE (ex art. 123-bis, comma 2, lett. c), TUF)	54
17.	ULTERIORI PRATICHE DI GOVERNO SOCIETARIO (ex art. 123-bis, comma 2, lett. a) TUF)	55
18.	CAMBIAMENTI DALLA CHIUSURA DELL'ESERCIZIO DI RIFERIMENTO	55
	TABELLE	56
	TABELLA 1 - INFORMAZIONI SUGLI ASSETTI PROPRIETARI	56
	TABELLA 2 - STRUTTURA DEL CONSIGLIO DI AMMINISTRAZIONE E DEI COMITATI	58
	TABELLA 3 - STRUTTURA DEL COLLEGIO SINDACALE	59

GLOSSARIO

Assemblea	L'assemblea degli azionisti di EIT Towers S.p.A.
Borsa Italiana	Borsa Italiana S.p.A., con sede in Milano, piazza Affari n. 6.
Codice di Autodisciplina	Il Codice di Autodisciplina delle società quotate approvato dal Comitato per la <i>Corporate Governance</i> e promosso da Borsa Italiana, ABI, Ania, Assogestioni, Assonime e Confindustria.
Codice Etico	Il codice etico del Gruppo EIT Towers, che costituisce parte integrante del Modello Organizzativo, meglio descritto nel paragrafo 11.3 della Relazione.
Consob	La Commissione Nazionale per le Società e la Borsa, con sede in Roma, via G. B. Martini n. 3.
Collegio Sindacale	Il Collegio Sindacale di EIT Towers S.p.A.
Consiglio di Amministrazione o Consiglio	Il Consiglio di Amministrazione di EIT Towers S.p.A.
EIT Towers o Emittente o Società	EIT Towers S.p.A., con sede legale in Lissone, Via Giacomo Zanella n. 21.
Esercizio	L'esercizio sociale chiuso al 31 dicembre 2016.
Gruppo EIT Towers o Gruppo	Il gruppo societario facente capo a EIT Towers S.p.A., che include le società dalla stessa controllate ai sensi dell'art. 2359 del codice civile.
Istruzioni al Regolamento di Borsa Italiana	Le Istruzioni al Regolamento dei Mercati organizzati e gestiti da Borsa Italiana.
Modello Organizzativo	Il modello organizzativo ai sensi del D.Lgs. 8 giugno 2001, n. 231, come successivamente modificato e integrato.
MTA	Il Mercato Telematico Azionario, organizzato e gestito da Borsa Italiana.
Organo di Vigilanza e Controllo o ODVC	L'organismo di vigilanza ai sensi del D.Lgs. 8

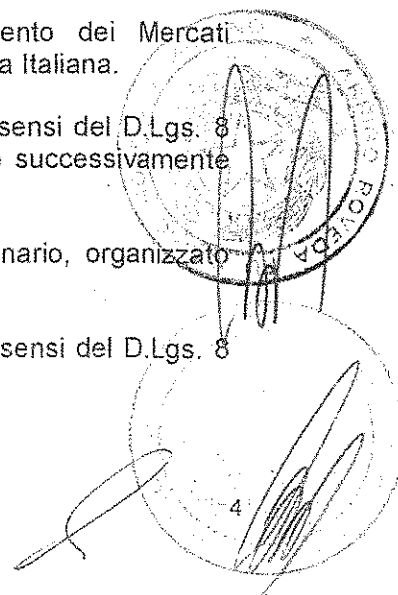

	giugno 2001, n. 231, come successivamente modificato e integrato.
Procedura Parti Correlate	La Procedura per le operazioni con parti correlate della Società disponibile sul sito <i>internet</i> www.eitowers.it sezione <i>Governance</i> – Parti correlate.
Regolamento Assembleare	Il regolamento dell'Assemblea della Società, da ultimo modificato in data 18 aprile 2013, ai sensi del Criterio applicativo 9.C.3 del Codice di Autodisciplina, al fine di consentire l'ordinato e funzionale svolgimento delle riunioni assembleari.
Regolamento di Borsa Italiana	Il Regolamento dei Mercati organizzati e gestiti da Borsa Italiana.
Regolamento Emittenti	Il Regolamento emanato dalla Consob con deliberazione n. 11971 del 14 maggio 1999 in materia di emittenti, e successive modifiche.
Regolamento Mercati	Il Regolamento emanato dalla Consob con deliberazione n. 16191 del 29 ottobre 2007 in materia di mercati, e successive modifiche.
Regolamento Parti Correlate	Il Regolamento emanato dalla Consob con deliberazione n. 17221 del 12 marzo 2010 in materia di operazioni con parti correlate, e successive modifiche.
Relazione	La presente Relazione sul Governo Societario e gli Assetti proprietari redatta ai sensi dell'art. 123- <i>bis</i> del TUF.
Società di Revisione	Deloitte & Touche S.p.A. incaricata della revisione legale dei conti dell'Emittente.
Statuto	Lo statuto sociale di Eit Towers S.p.A. in vigore alla data della presente Relazione disponibile sul sito <i>internet</i> www.eitowers.it sezione <i>Governance</i> – Sistema di governance.
TUF o Testo Unico della Finanza	Il Decreto Legislativo 24 febbraio 1998, n. 58, e successive modifiche.

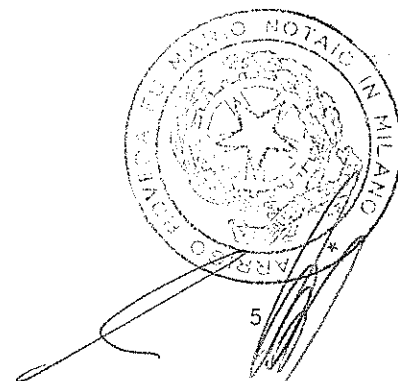

1. PROFILO DELL'EMITTENTE

1.1 Attività dell'Emittente e del Gruppo

Come noto, il Gruppo EIT Towers opera nel settore delle infrastrutture di rete e servizi integrati per le comunicazioni elettroniche a beneficio degli operatori del settore radiotelevisivo (*broadcasters*), radiofonico e del settore delle telecomunicazioni mobili (operatori GSM/UMTS/LTE), *wireless* (operatori WiFi/WiMax), nonché di operatori di pubblica utilità e Istituzioni. L'Emittente opera altresì nel segmento dell'*Internet of Things*.

In particolare, EIT Towers S.p.A., società quotata al segmento STAR di Borsa Italiana, gestisce l'*asset* di infrastrutture/postazioni, distribuite sull'intero territorio nazionale, dedicate prevalentemente agli operatori *broadcast*. I servizi offerti dalla Società spaziano dall'ospitalità presso le postazioni di impianti di trasmissione ed antenne di diffusione del segnale a tutte le attività complementari (svolte direttamente o tramite aziende *partner*), quali l'installazione, il collaudo e la manutenzione, sia ordinaria che straordinaria, delle apparecchiature ospitate. La Società privilegia un approccio al mercato volto a fornire una completa gestione della rete dei clienti chiavi in mano, comprensiva di attività di pianificazione, progettazione, realizzazione e gestione.

TowerTel S.p.A., società interamente controllata in via diretta da EIT Towers, detiene l'*asset* di infrastrutture/postazioni dedicate agli operatori di telefonia mobile e agli operatori WiFi e WiMax. Svolge attività di gestione, acquisizione e realizzazione di impianti e infrastrutture per reti di telecomunicazioni in genere. Si segnala che, in data 8 luglio 2016 è stato stipulato l'atto di fusione per incorporazione di NewTelTowers S.p.A. nella controllante diretta TowerTel S.p.A.. La fusione ha avuto efficacia civilistica dal 14 luglio 2016 ed effetti contabili e fiscali dal 1° gennaio 2016. Da ultimo, in data 19 dicembre 2016, TowerTel S.p.A. ha acquisito l'intero capitale sociale di FP Tower S.r.l., società avente per oggetto principale attività di ospitalità e di fornitura di servizi verso operatori TLC.

NETTROTTER S.r.l., società controllata direttamente al 95% dall'Emittente, è attiva nello sviluppo in Italia di una rete interamente dedicata all'*Internet of Things* (IoT), in *partnership* con SIGFOX S.A. - *leader* a livello mondiale nel segmento cd. "Low Power Wide Area" - e nella vendita di servizi di connettività in modalità *subscription*.

EIT Radio S.r.l., società costituita il 31 maggio 2016 e interamente controllata in via diretta da EIT Towers, opera nel settore dei servizi di ospitalità ed ancillari agli operatori radiofonici.

1.2 Organizzazione dell'Emittente

L'organizzazione dell'Emittente, basata sul modello tradizionale, è articolata come segue.

- Assemblea degli Azionisti: è competente a deliberare in sede ordinaria e straordinaria sulle materie alla stessa riservate dalla legge o dallo Statuto. Per maggiori informazioni, si veda il successivo Capitolo 16 della Relazione.
- Consiglio di Amministrazione: è investito dei più ampi poteri per l'amministrazione, ordinaria e straordinaria, della Società, con facoltà di compiere tutti gli atti opportuni per il raggiungimento degli scopi sociali, ad esclusione degli atti riservati - dalla legge o

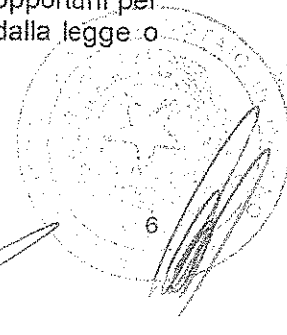

dallo Statuto – all’Assemblea. Per maggiori informazioni, si veda il successivo Capitolo 4, Paragrafo 4.3 della Relazione.

- Collegio Sindacale al quale spettano i poteri previsti dalla legge e dallo Statuto, anche quale comitato per il controllo interno e la revisione legale dei conti. Per maggiori informazioni, si veda il successivo Capitolo 14 della Relazione.
- Società di Revisione Legale: l’attività di revisione legale dei conti viene svolta da una Società specializzata iscritta nell’apposito registro dei revisori legali, appositamente nominata dall’Assemblea su proposta motivata del Collegio Sindacale. Per maggiori informazioni, si veda il successivo Capitolo 11, Paragrafo 11.4 della Relazione.

Le informazioni contenute nella presente Relazione, salvo ove diversamente indicato, sono aggiornate alla data di approvazione da parte del Consiglio di Amministrazione (ovvero il 23 marzo 2017).

1.3 Natura di “PMI” ai fini delle disposizioni del TUF

Si segnala che, alla data della presente Relazione, la Società si qualifica come “PMI” ai sensi dell’art. 1, comma 1, lett. w-quater 1) del TUF¹.

¹ Ai sensi del vigente art. 1, comma 1, lett. w-quater.1) del TUF, per “PMI” si intendono: “fermo quanto previsto da altre disposizioni di legge, le piccole e medie imprese, emittenti azioni quotate, il cui fatturato anche anteriormente all’ammissione alla negoziazione delle proprie azioni, sia inferiore a 300 milioni di euro, ovvero che abbiano una capitalizzazione di mercato inferiore ai 500 milioni di euro. Non si considerano PMI gli emittenti azioni quotate che abbiano superato entrambi i predetti limiti per tre anni consecutivi. La Consob stabilisce con regolamento le disposizioni attuative della presente lettera, incluse le modalità informative cui sono tenuti tali emittenti in relazione all’acquisto ovvero alla perdita della qualifica di PMI. La Consob sulla base delle informazioni fornite dagli emittenti pubblica l’elenco delle PMI tramite il proprio sito internet.”

2. INFORMAZIONE SUGLI ASSETTI PROPRIETARI (ex art. 123-bis, comma 1 TUF) alla data del 23 marzo 2017

a) Struttura del capitale sociale (ex art. 123-bis, comma 1, lett. a), TUF)

Il capitale sociale sottoscritto e versato dell'Emittente ammonta ad Euro 2.826.237,70 suddiviso in numero 28.262.377 azioni ordinarie da nominali 10 centesimi di Euro cadauna, ciascuna delle quali dà diritto ad un voto in assemblea, ad eccezione delle azioni proprie detenute dalla Società per le quali si rinvia alla successiva lett. m) del presente Paragrafo. Ai sensi di legge, il diritto di voto risulta sospeso per le azioni proprie detenute dalla Società.

La Società non ha emesso altre categorie di azioni, né strumenti finanziari convertibili o scambiabili con azioni. La struttura del capitale sociale è riportata nella **Tabella 1** in calce alla presente Relazione.

Non sono in corso piani di incentivazione a base azionaria che comportino aumenti, anche gratuiti, del capitale sociale.

b) Restrizioni al trasferimento di titoli (ex art. 123-bis, comma 1, lett. b), TUF)

Non esistono restrizioni al trasferimento di titoli EIT Towers.

c) Partecipazioni rilevanti nel capitale (ex art. 123-bis, comma 1, lett. c), TUF)

Considerata la natura di "PMI" dell'Emittente ai sensi dell'art. 1, comma 1, lettera *w-quater*.1), del TUF, la percentuale applicabile ai fini degli obblighi di comunicazione di cui all'art. 120, comma 2, del TUF è pari al 5%. Le partecipazioni rilevanti nel capitale sociale di EIT Towers, secondo quanto risulta dalle comunicazioni ricevute ai sensi dell'art. 120 del TUF, sono riportate nella **Tabella 1** in calce alla presente Relazione.

d) Titoli che conferiscono diritti speciali (ex art. 123-bis, comma 1, lett. d), TUF)

La Società non ha emesso titoli che conferiscono diritti speciali di controllo. Lo Statuto dell'Emittente non prevede azioni a voto maggiorato.

e) Partecipazione azionaria dei dipendenti: meccanismo di esercizio dei diritti di voto (ex art. 123-bis, comma 1, lett. e), TUF)

Non esiste un sistema di partecipazione azionaria dei dipendenti con un meccanismo di esercizio dei diritti di voto diverso da quello previsto per tutti gli altri azionisti della Società.

f) Restrizioni al diritto di voto (ex art. 123-bis, comma 1, lett. f), TUF)

Per le azioni proprie detenute dalla Società il diritto di voto è sospeso ai sensi dell'art. 2357-ter del codice civile.

g) Accordi tra azionisti (ex art. 123-bis, comma 1, lett. g), TUF)

Non constano alla Società accordi tra azionisti ai sensi dell'art. 122 del TUF.

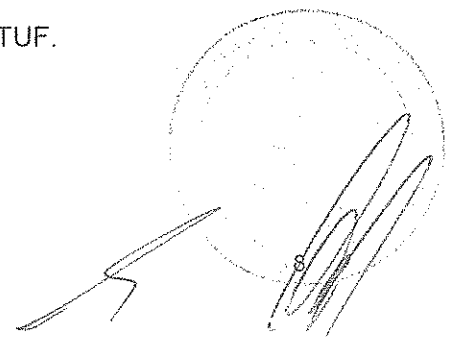
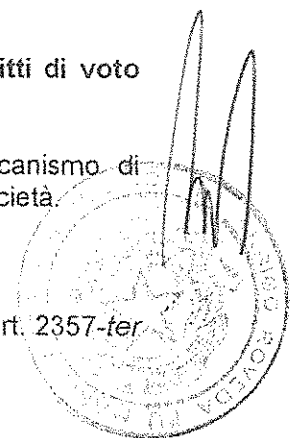

h) Clausole di *change of control* (ex art. 123-bis, comma 1, lett. h), TUF) e disposizioni statutarie in materia di OPA (ex artt. 104, comma 1-ter e 104-bis, comma 1, TUF)

Nell'ambito dell'emissione obbligazionaria dell'aprile 2013, comunicata al mercato, sono previsti, come d'uso nella prassi dei mercati finanziari, specifici effetti (facoltà per gli obbligazionisti di rimborso anticipato di tutte o parte delle obbligazioni possedute) al verificarsi di un "*change of control*".

Ai sensi dell'art. 15 paragrafo H) dello Statuto, il Consiglio di Amministrazione, e i suoi eventuali organi delegati, senza necessità di autorizzazione dell'assemblea, hanno facoltà di compiere atti o operazioni che possono contrastare il conseguimento degli obiettivi di un'offerta pubblica di acquisto o di scambio, dalla comunicazione di cui all'articolo 102, comma 1 del TUF e fino alla chiusura dell'offerta ovvero fino a quando l'offerta stessa non decada e attuare decisioni prese prima dell'inizio del periodo di cui sopra, che non siano ancora state attuate in tutto o in parte, che non rientrino nel corso normale delle attività della Società e la cui attuazione possa contrastare il conseguimento degli obiettivi dell'offerta.

i) Indennità degli amministratori in caso di dimissioni, licenziamento o cessazione del rapporto senza giusta causa o a seguito di un'offerta pubblica di acquisto (ex art. 123-bis, comma 1, lett. i), TUF)

Non sussistono accordi tra la Società e gli amministratori di cui all'articolo 123-bis, comma 1, lett. i) del TUF.

l) Nomina e sostituzione degli amministratori e modifiche statutarie (ex art. 123-bis, comma 1, lett. l), TUF)

La nomina e la sostituzione degli amministratori sono disciplinate dall'art. 13 dello Statuto. Sul punto si rinvia al successivo Capitolo 4, Paragrafo 4.1 della Relazione relativo al Consiglio di Amministrazione.

Ai sensi di Statuto (art. 15 paragrafo A), il Consiglio di Amministrazione può deliberare l'istituzione o la soppressione di sedi secondarie, la riduzione del capitale sociale in caso di recesso del socio, gli adeguamenti dello statuto a disposizioni normative, il trasferimento della sede sociale nel territorio nazionale, le deliberazioni di cui agli articoli 2505 e 2505-bis del codice civile, anche quale richiamato per la scissione dall'articolo 2506-ter del codice civile, nel rispetto dei limiti di legge.

Lo Statuto è disponibile sul sito *internet* www.eitowers.it sezione *Governance* – Sistema di governance. Si segnala che, con atto iscritto nel Registro delle Imprese in data 10 maggio 2016, lo Statuto è stato aggiornato a seguito della sopraggiunta scadenza del termine (31 dicembre 2015) per l'esecuzione dell'aumento del capitale sociale deliberato dall'Assemblea degli Azionisti del 27 marzo 2015, per il quale si rinvia alla precedente Relazione sul Governo societario e gli Assetti proprietari disponibile sul sito *internet* www.eitowers.it sezione *Governance* – Sistema di governance.

m) Deleghe ad aumentare il capitale sociale e autorizzazioni all'acquisto di azioni proprie (ex art. 123-bis, comma 1, lett. m), TUF)

Non sussistono deleghe per aumenti di capitale sociale ai sensi dell'art. 2443 del codice civile o per l'emissione di strumenti finanziari partecipativi.

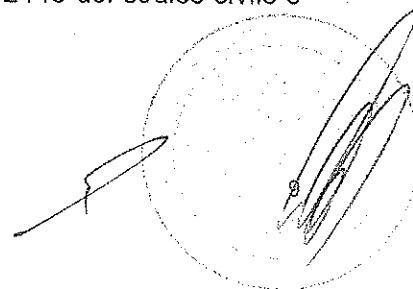

L'Assemblea del 21 aprile 2016 ha autorizzato, delegando in proposito il Consiglio di Amministrazione e per esso gli Amministratori Delegati, disgiuntamente tra loro, l'acquisto di azioni ordinarie della Società, in una o più *tranches*, sino al numero massimo consentito dalla legge, avuto riguardo alle azioni proprie possedute direttamente e a quelle possedute da società controllate.

Gli acquisti possono essere effettuati, a norma dell'art. 2357, primo comma del codice civile, nei limiti degli utili distribuibili e delle riserve disponibili risultanti dall'ultimo bilancio regolarmente approvato, con conseguente costituzione, ai sensi dell'art. 2357-ter, terzo comma del codice civile, di una riserva indisponibile pari all'importo delle azioni proprie di volta in volta acquistate, che dovrà essere mantenuta finché le azioni non siano trasferite.

L'autorizzazione all'acquisto delle azioni è stata accordata, a far data dalla suddetta Assemblea, fino all'approvazione del bilancio al 31 dicembre 2016.

Per le modalità e i termini di acquisto delle azioni proprie, si rinvia al verbale di Assemblea del 21 aprile 2016 disponibile sul sito *internet* www.eitowers.it sezione Governance - Assemblea degli Azionisti.

Come comunicato al mercato, il Consiglio di Amministrazione, in data 26 luglio 2016, in esecuzione e nei limiti della delibera assembleare del 21 aprile 2016, ha deliberato l'adozione di un programma di acquisto avente ad oggetto massime n. 1.413.119 azioni proprie, pari al 5% del capitale sociale.

Al 31 dicembre 2016 la Società deteneva in portafoglio n. 413.433 azioni proprie, pari all'1,46% del capitale sociale, di cui n. 6.000 azioni proprie concesse in prestito a Mediobanca Banca di Credito Finanziario S.p.A. per lo svolgimento dell'attività di Specialista ai sensi dell'art. 2.2.3, comma 4 del Regolamento di Borsa Italiana nonché delle relative Istruzioni al Regolamento. Alla data del 22 marzo 2017 la Società detiene in portafoglio n. 715.724 azioni proprie, pari al 2,53% del capitale sociale.

n) Attività di direzione e coordinamento (ex art. 2497 e ss. codice civile)

Con efficacia dal 2 gennaio 2012, l'Emittente è soggetta all'attività di direzione e coordinamento di Mediaset S.p.A..

La Società, ai sensi del combinato disposto dell'art. 39, commi 2 e 4 del Regolamento Mercati, ha informato la Consob e il pubblico del pieno adeguamento alle previsioni di cui all'art. 37 del medesimo Regolamento Mercati. In proposito si rinvia all'attestazione di cui all'art. 2.6.2, comma 9 del Regolamento di Borsa Italiana, sull'esistenza delle condizioni prescritte dal citato art. 37 Regolamento Mercati, presente nella Relazione sulla gestione del bilancio di esercizio.

L'Emittente esercita attualmente attività di direzione e coordinamento nei confronti delle società controllate TowerTel S.p.A., NETTROTTER S.r.l., EIT Radio S.r.l. e FP Tower S.r.l. quest'ultima acquisita in data 19 dicembre 2016.

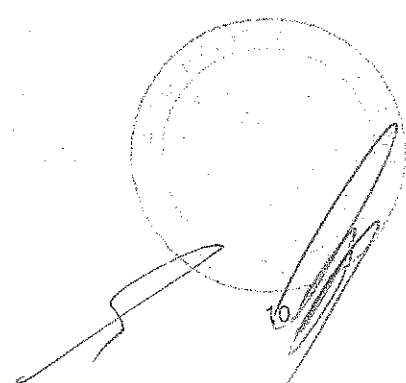
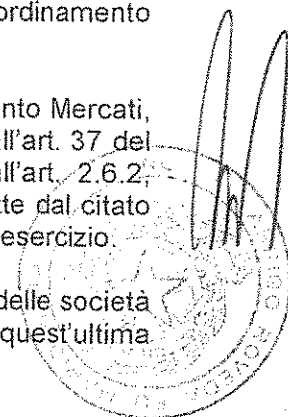

3. COMPLIANCE (ex art. 123-bis, comma 2, lettera a), TUF)

EI Towers (già DMT S.p.A.), sin dalla quotazione nel 2004, aderisce al Codice di Autodisciplina delle società quotate, accessibile al pubblico sul sito *internet* di Borsa Italiana (<http://www.borsaitaliana.it/borsaitaliana/regolamenti/corporategovernance/codice2015.pdf>), recependone i principi e adeguando il proprio sistema di corporate *governance* alle *best practices* nazionali e internazionali in materia.

Si segnala che il sistema di *Corporate Governance* di EI Towers, esposto nella presente Relazione, è allineato ai principi espressi dal Codice di Autodisciplina nella sua edizione più recente (luglio 2015). In particolare, il Consiglio di Amministrazione, in data 14 dicembre 2016, sentito anche il Comitato Controllo e Rischi (per il quale si rimanda al successivo Capitolo 10 della Relazione), ha preso atto dell'adeguamento alle novità da ultimo introdotte nel Codice e della relativa applicazione da parte della Società, in continuità con le pratiche di *corporate governance* già implementate.

Come di consueto la Relazione è stata redatta tenendo altresì conto del "Format per la Relazione su governo societario e gli assetti proprietari" (VI edizione – gennaio 2017) curato da Borsa Italiana.

L'Emittente e le proprie società controllate non sono soggette a disposizioni di legge non italiane che influenzano la struttura di corporate *governance* dell'Emittente.

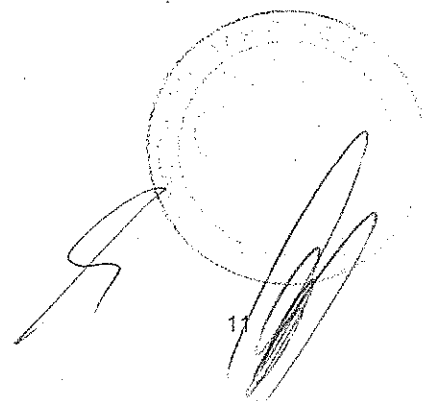
A handwritten signature in black ink is written over a circular stamp. The stamp is partially obscured by the signature. The signature consists of several loops and a long horizontal stroke.

4. CONSIGLIO DI AMMINISTRAZIONE

4.1 NOMINA E SOSTITUZIONE (ex art. 123-bis, comma 1, lett. 1), TUF)

Nomina Amministratori

La nomina e la sostituzione degli amministratori sono disciplinate dall'art. 13 dello Statuto. In particolare, gli amministratori sono nominati dall'assemblea sulla base di liste, nelle quali i candidati dovranno essere elencati mediante un numero progressivo, presentate dagli azionisti, che rappresentino, da soli o insieme ad altri azionisti, almeno il 2,5% delle azioni aventi diritto al voto nell'assemblea ordinaria ovvero rappresentanti la minor percentuale eventualmente stabilita da inderogabili disposizioni di legge o regolamentari. La quota di partecipazione prevista per la presentazione delle liste viene di volta in volta comunicata nell'avviso di convocazione dell'assemblea chiamata a deliberare sulla nomina del Consiglio di Amministrazione. Si segnala che in occasione dell'Assemblea di nomina del Consiglio di Amministrazione della Società del 21 aprile 2015, la quota di partecipazione determinata da Consob (delibera n. 19109/2015), ai sensi dell'art.144-*quater* del Regolamento Emittenti, era pari all'1% del capitale sociale.²

Lo Statuto non prevede la facoltà di cui all'art. 147-*ter*, comma 1 TUF.

All'elezione degli amministratori si procede come segue:

- i) dalla lista che avrà ottenuto la maggioranza dei voti espressi dai soci saranno tratti, nell'ordine progressivo con il quale sono elencati nella lista stessa, gli amministratori pari al numero dei componenti il Consiglio di Amministrazione meno uno;
- ii) il restante amministratore sarà tratto dalla seconda lista che non sia collegata in alcun modo, neppure indirettamente né con la lista di cui alla precedente lettera i), né con i soci che hanno presentato o votato la lista di cui alla precedente lettera i), e che abbia ottenuto il secondo maggior numero di voti espressi dagli azionisti.

Qualora con i candidati eletti con le modalità sopra indicate non sia conseguita la nomina di un numero di amministratori in possesso dei requisiti di indipendenza stabiliti dalle norme di legge e di regolamento pari al numero minimo stabilito dalle norme di legge e di regolamento in relazione al numero complessivo degli amministratori, il candidato non indipendente eletto come ultimo in ordine progressivo nella lista che ha riportato il maggior numero di voti, di cui alla lettera i) del precedente capoverso, sarà sostituito dal primo candidato indipendente secondo l'ordine progressivo non eletto della stessa lista, ovvero, in difetto, dal primo candidato indipendente secondo l'ordine progressivo non eletto delle altre liste, secondo il numero di voti da ciascuna ottenuto. A tale procedura di sostituzione si farà luogo sino a che il Consiglio di Amministrazione risulti composto da un numero di componenti in possesso dei requisiti di indipendenza stabiliti dalle norme di legge e di regolamento pari almeno al minimo prescritto.

Qualora ad esito delle votazioni, il Consiglio non risulti composto dal numero minimo di amministratori del genere meno rappresentato stabilito dalle norme di legge, il candidato del genere più rappresentato eletto come ultimo in ordine progressivo nella lista che avrà ottenuto la maggioranza dei voti, sarà sostituito dal primo candidato in ordine progressivo della stessa lista appartenente al genere meno rappresentato non eletto ai sensi dei precedenti paragrafi; qualora in tal modo non sia raggiunto il numero minimo di legge di amministratori del genere

² Si precisa che la quota di partecipazione al capitale sociale per l'anno in corso, determinata da Consob con delibera n. 19856 del 25 gennaio 2017, è pari all'1%.

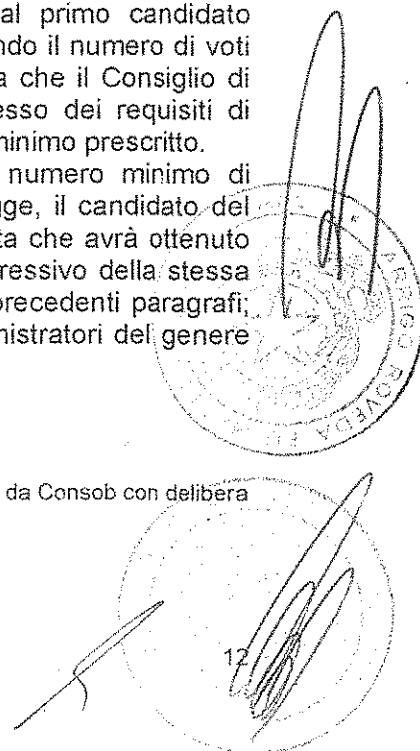

meno rappresentato, la predetta sostituzione opera anche per i candidati della lista di minoranza (semprech  recante un numero di candidati pari o superiore a tre).

Qualora infine le suddette procedure non assicurino la nomina di un numero di amministratori, in possesso dei requisiti di indipendenza e/o del genere meno rappresentato pari al numero minimo stabilito dalle norme di legge e di regolamento, la sostituzione avverr  con delibera assunta dall'assemblea a maggioranza relativa, previa presentazione di candidature di soggetti in possesso dei necessari requisiti.

Nel caso in cui venga presentata un'unica lista, tutti gli amministratori da eleggere saranno tratti dalla lista medesima in ordine progressivo, fino a concorrenza del numero fissato dall'Assemblea, fermo restando il rispetto dei requisiti stabiliti dalle norme di legge e di regolamento e dallo statuto in materia di composizione del consiglio di amministrazione e, in particolare, in materia di equilibrio tra generi.

Nel caso in cui non venga presentata alcuna lista, l'assemblea delibera con le maggioranze di legge, senza osservare il procedimento sopra previsto, in modo da assicurare comunque il rispetto dei requisiti stabiliti dalle norme di legge e di regolamento e dallo statuto in materia di composizione del consiglio di amministrazione e, in particolare, in materia di equilibrio tra generi.

Sono comunque salve diverse ed ulteriori disposizioni previste da inderogabili norme di legge o regolamentari.

In particolare alla Societ , soggetta all'attivit  di direzione e coordinamento di Mediaset S.p.A., si applicano le disposizioni in materia di composizione del Consiglio di Amministrazione previste dall'art. 37 del Regolamento Mercati. Pertanto, il Consiglio dell'Emittente   composto in maggioranza da amministratori indipendenti, cos  come i Comitati interni al Consiglio (Comitato Controllo e Rischi e Comitato per la Remunerazione) sono composti interamente da amministratori indipendenti.

In quanto emittente appartenente al segmento STAR, si applicano, altres , alla Societ  le previsioni dell'art. 2.2.3, comma 3 lettera l) del Regolamento di Borsa Italiana che prevede l'applicazione, per quanto riguarda la composizione del Consiglio, nonch  il ruolo e le funzioni degli amministratori non esecutivi e indipendenti, dei principi e dei criteri applicativi previsti dagli articoli 2 e 3 del Codice di Autodisciplina.

Come riportato nella **Tabella 2** in calce alla presente Relazione, 6 amministratori (Alberto Giussani – Presidente – Paola Casali, Manlio Cruciatti, Rosa Maria Lo Verso, Michele Pirota e Francesco Sironi), su un totale di 9 componenti il Consiglio, sono risultati in possesso dei requisiti di indipendenza previsti dal TUF, dal sopra citato art. 37 del Regolamento Mercati e dal Codice di Autodisciplina.

La composizione del Consiglio di Amministrazione recepisce, infine, le misure prescritte dall'Autorit  Garante della Concorrenza e del Mercato in materia di indipendenza degli amministratori (provvedimento n. 23117 del 14 dicembre 2011 con il quale l'Autorit  ha autorizzato la fusione DMT S.p.A. – EIT Towers S.p.A. del 2 gennaio 2012).

Per maggiori dettagli in ordine all'indipendenza degli amministratori si rinvia al successivo Capitolo 4, Paragrafo 4.6 della Relazione.

Da ultimo, si segnala che le disposizioni statutarie – introdotte con delibera dell'Assemblea del 18 aprile 2013 – finalizzate a garantire il rispetto della normativa vigente in materia di equilibrio tra i generi hanno trovato la prima applicazione in occasione della nomina del Consiglio di Amministrazione deliberato dall'Assemblea del 21 aprile 2015.

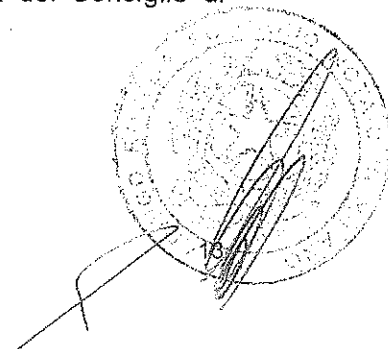
A handwritten signature in black ink is written over a circular stamp. The stamp contains the text "EIT" and "EURONEXT ITALIAN TOWERS" around the perimeter. The signature is written in a cursive style, starting from the bottom left and moving towards the top right.

Sostituzione Amministratori

L'art. 13 dello Statuto prevede che qualora nel corso dell'esercizio vengano a mancare uno o più amministratori, nominati sulla base del voto di lista, si procederà alla loro sostituzione nell'ambito degli appartenenti alla medesima lista dell'amministratore da sostituire ovvero qualora non residuino nella predetta lista candidati non eletti in precedenza ovvero candidati con i requisiti richiesti, il Consiglio di Amministrazione provvede alla sostituzione ai sensi dell'art. 2386 del codice civile, così come successivamente provvede l'assemblea, con le maggioranze di legge senza voto di lista. In ogni caso il Consiglio e l'Assemblea procederanno alla nomina in modo da assicurare comunque il rispetto dei requisiti stabiliti dalle norme di legge e di regolamento e dallo statuto in materia di composizione del consiglio di amministrazione e, in particolare, in materia di equilibrio tra generi.

Piani di successione

Il Consiglio di Amministrazione, nella riunione del 22 aprile 2015, anche ai sensi dell'art. 5.C.2 del Codice di Autodisciplina, tenuto conto della struttura della compagine societaria, dei meccanismi di nomina e sostituzione degli amministratori e dell'assetto di deleghe di poteri, ha ritenuto di non adottare piani per la successione degli amministratori esecutivi.

4.2 COMPOSIZIONE (ex art. 123-bis, comma 2, lett. d), TUF)

Ai sensi dell'art. 13 dello Statuto, l'amministrazione della Società è affidata ad un Consiglio di Amministrazione composto da un minimo di 5 ad un massimo di 21 membri, i quali restano in carica per un periodo, determinato dall'Assemblea, non superiore a 3 esercizi e sono rieleggibili.

In particolare, l'attuale Consiglio, nominato dall'Assemblea del 21 aprile 2015 e in carica fino all'approvazione del bilancio al 31 dicembre 2017, è composto da 9 membri di cui 8 – Alberto Giussani, nominato Presidente (componente indipendente), Guido Barbieri (componente esecutivo), Valter Gottardi (componente esecutivo), Piercarlo Invernizzi (componente esecutivo), Manlio Crucianti (componente indipendente), Michele Pirota (componente indipendente), Paola Casali (componente indipendente) e Rosa Maria Lo Verso (componente indipendente) - tratti dalla lista presentata dall'azionista di maggioranza Elettronica Industriale S.p.A., titolare di una quota rappresentativa del 40,001% del capitale sociale (Lista n. 2), ed un membro - Francesco Sironi (componente indipendente) - tratto dalla lista di minoranza, che ha ottenuto il secondo maggior numero di voti, presentata da azionisti rappresentanti complessivamente una quota di partecipazione pari al 3,77% del capitale sociale dell'Emittente (Lista n. 1).

Di seguito l'elenco dei candidati di ciascuna lista presentata e la relativa percentuale di voti ottenuta in rapporto al capitale votante (22.341.439 azioni pari al 79,05% del capitale sociale):

- **Lista n. 1** - candidati: Francesco Sironi e Massimo Belcredi. La lista ha ottenuto n. 10.422.336 voti pari al 46,65% del capitale votante;
- **Lista n. 2** - candidati: Alberto Giussani, Guido Barbieri, Valter Gottardi, Piercarlo Invernizzi, Manlio Crucianti, Michele Pirota, Paola Casali, Rosa Maria Lo Verso,

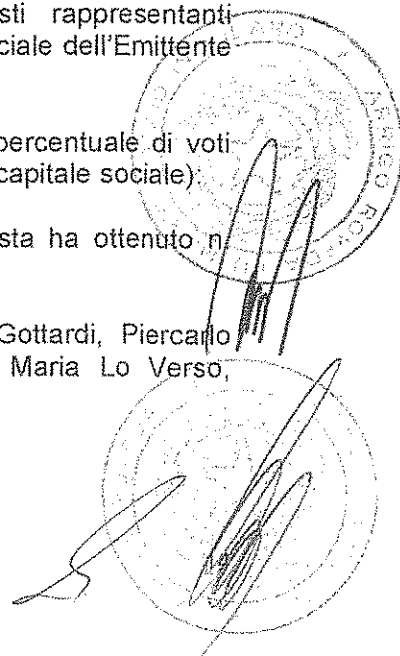

Alessandro Serio e Francesca Broussard. La lista ha ottenuto n. 11.305.120 voti pari al 50,60% del capitale votante.

Il Consiglio di Amministrazione, in data 22 aprile 2015, ha confermato Amministratori Delegati della Società i Signori Guido Barbieri (AD Gestione) e Valter Gottardi (AD Business), per i quali si rinvia al successivo Capitolo 4, Paragrafo 4.4 della Relazione.

La composizione del Consiglio di Amministrazione è riportata nella **Tabella 2** in calce alla Relazione.

Si riportano di seguito le informazioni sulle caratteristiche personali e professionali dei singoli componenti il Consiglio di Amministrazione.

Alberto Giussani: nato a Varese il 23 agosto 1946, si laurea in Economia e Commercio all'Università Cattolica di Milano nel 1972. E' iscritto al registro dei Revisori Legali dei Conti e, dal 1979, all'albo dei Dottori Commercialisti; entrato in PricewaterhouseCoopers nel 1973 e divenuto partner nel 1981, si è dimesso il 30 giugno 2007; nel corso della carriera di revisore contabile ha gestito la revisione di importanti imprese italiane, anche a carattere multinazionale, quotate in Italia e nella Borsa statunitense. Titolare del corso di International Accounting all'Università Cattolica di Milano, dal 1981 è membro della Commissione Principi Contabili dei Dottori Commercialisti e Ragionieri e attualmente Vice Presidente del Comitato Tecnico Scientifico dell'Organismo Italiano di Contabilità nonché, dal 2001, membro dello Standard Advisory Council della fondazione IASC per la statuizione dei principi contabili internazionali dal 2001 al 2008 ed attualmente membro dell'Accounting Standard Forum dello IASB. E' stato Presidente di Assirevi (Associazione dei Revisori Contabili Italiani) nel triennio 2004-2006 e Consigliere dal 1980 all'ottobre 2006, componente del gruppo di lavoro per la prima revisione del Codice di Autodisciplina delle società quotate e membro del Collegio dei Revisori della Borsa Italiana prima della privatizzazione della stessa. Ha ricoperto diversi incarichi tra i quali, *inter alia*, Consigliere di Amministrazione del Credito Artigiano S.p.A., Presidente del Collegio Sindacale di Mediaset S.p.A. e Presidente del Collegio Sindacale di Vittoria Assicurazioni S.p.A.; alla data della presente Relazione ha il ruolo di Consigliere di Amministrazione di Fastweb S.p.A., membro del Collegio Sindacale di Falck Renewables S.p.A., di Luxottica Group S.p.A. e di Carlo Tassara, Presidente del Collegio dei revisori della Biblioteca Ambrosiana e membro del Collegio dei revisori della Caritas Ambrosiana nonché consigliere dell'Istituto Diocesano per il Sostentamento del Clero. Attualmente, in qualità di Amministratore Indipendente, ricopre la carica di Presidente del Consiglio di Amministrazione, di Presidente del Comitato per la Remunerazione nonché di componente del Comitato Controllo e Rischi della Società.

Guido Barbieri: nato a Milano il 12 giugno 1966, si laurea *cum laude* in Economia e Commercio presso l'Università Luigi Bocconi di Milano a luglio del 1990, dove successivamente collabora ad un progetto di ricerca sui gruppi media in Europa. Inizia la sua carriera professionale nel 1991 in Fininvest S.p.A., nella Direzione Pianificazione e Controllo di Gruppo come analista di pianificazione, diventando in seguito Responsabile del Budget e Reporting Consolidato della Divisione Televisiva. Nel 1995 passa a Mediaset S.p.A. come Responsabile del Bilancio e del Budget e Reporting Consolidato di Gruppo, acquisendo nel 1997 anche la responsabilità della funzione M&A. Nel 2000 assume l'incarico di Vice Direttore Generale di Mediastore S.p.A. (società del gruppo attiva nell'acquisto e vendita di diritti sui mercati internazionali e nella produzione di fiction) diventandone Direttore Generale a febbraio 2002 e presidente del C.d.A. a luglio dello stesso anno. Da gennaio 2003 a giugno 2011 ha ricoperto l'incarico di Direttore Generale dell'Area Diritti di RTI, acquisendo a settembre del 2007 anche la

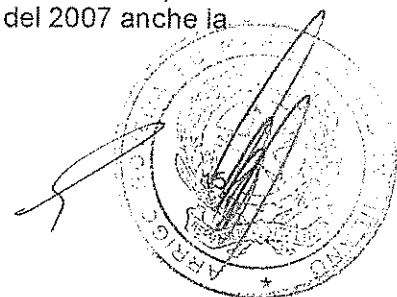

responsabilità sull'area dei Diritti Sportivi. Nel secondo semestre 2011 è stato Responsabile Progetto Fusione EIT Towers – DMT S.p.A.. Attualmente è responsabile della Divisione Gestione di EIT Towers e ricopre unicamente la carica di Amministratore Delegato della Società.

Valter Gottardi: nato ad Arcore il 29 novembre 1955, consegue il diploma di Perito Elettronico presso l'Istituto Tecnico Industriale Statale di Vimercate nell'anno scolastico 1973-1974. Inizia la sua carriera professionale lavorando dal 1975 al 1980 come responsabile nell'area assistenza clienti per la linea multiplex digitali PCM presso la società Telettra Vimercate (ora Alcatel). Dal 1980 al 2011 è assunto presso la società Elettronica Industriale S.p.A. nella quale ricopre progressivamente le cariche di Direttore di Produzione, Direttore Tecnico e Direttore Generale nonché, dal 2001 al 2011, anche il ruolo di componente del Consiglio di Amministrazione. Attualmente è responsabile della Divisione *Business* di EIT Towers e ricopre unicamente la carica di Amministratore Delegato della Società.

Paola Casali: nata a Milano il 19 ottobre 1967, si laurea *cum laude* in Giurisprudenza presso l'Università degli Studi di Milano. E' stata iscritta all'ordine degli avvocati di Milano dal 1996 al 1999. E' iscritta presso il Collegio Notarile di Milano dal 1999 ed è stata docente presso la Scuola di Notariato della Lombardia. Dopo aver collaborato in noti studi legali a Milano specializzati in diritto commerciale e societario dal 1999 svolge la professione di Notaio. Dal 1994 al 1998 è stata membro del Comitato per la Cooperazione Giuridica presso il Consiglio d'Europa. E' autrice di numerose pubblicazioni su riviste specializzate. Attualmente ricopre la carica di Amministratore indipendente ed è componente del Comitato per la Remunerazione della Società.

Manlio Cruciatti: nato a Trieste il 6 novembre 1949, consegue il diploma di Perito Industriale Capotecnico presso l'Istituto Tecnico Industriale A. Volta di Trieste nell'anno scolastico 1967-1968. Inizia la sua carriera professionale lavorando per due anni presso il CNR (Consiglio Nazionale delle Ricerche) dell'Università degli Studi di Trieste, dal 1970 al 1979 lavora presso la RAI Radiotelevisione Italiana e dal 1980 al 2008 è presso il Gruppo Mediaset (Telemilano, Videotime, RTI). Dal 2008 (anno di pensionamento) ha svolto vari incarichi professionali in ambito cinematografico (ANICA, Universal Multimedia Access, Artech) e televisivo anche in ambito internazionale (RTI, Rede Globo - Brasile, Abertis Telecom – Spagna); è stato, tra l'altro, Presidente dell'Associazione delle Industrie Tecniche Audiovisive e membro del Comitato Direttivo del DVB (Digital Video Broadcasting); esercita attività di consulenza presso la società MC – Consulting S.a.s.. Attualmente ricopre la carica di Amministratore indipendente ed è componente del Comitato Controllo e Rischi della Società.

Piercarlo Invernizzi: nato a Monza il 28 giugno 1965, si laurea in Ingegneria Elettronica presso il Politecnico di Milano. Nel 1992 inizia a lavorare in Elettronica Industriale S.p.A. occupandosi prima di pay-TV per Telepiù e successivamente dello sviluppo dei sistemi di controllo nei trasmettitori televisivi e dell'automazione dell'emissione della pubblicità sui canali Mediaset. Nel 2000, dopo aver conseguito il master in "Innovazione e Gestione d'Impresa" presso il MIP al Politecnico di Milano, passa a RTI S.p.A., come Responsabile della Direzione Assemblaggio ed Emissione e coordina il processo di innovazione tecnologica e organizzativa fino alla completa automazione e digitalizzazione dei canali e al lancio della piattaforma pay-TV di Mediaset. Nel 2005 torna in Elettronica Industriale S.p.A. con il ruolo di coordinatore sul progetto DVB-H e nel 2006 ne assume il ruolo di Direttore Tecnico. Attualmente è Direttore Tecnico di EIT Towers e ricopre unicamente la carica di Amministratore esecutivo della Società.

Rosa Maria Lo Verso: nata a Milano il 3 settembre 1965, consegue il diploma di Ragioniere e Perito Commerciale presso l'Istituto Tecnico Commerciale Leonardo da Vinci di Cologno



Monzese nell'anno 1984. E' iscritta al registro dei Revisori Legali dei Conti e, dal 1987, all'ordine dei dottori commercialisti di Monza e Brianza. E' Presidente della Commissione Enti Locali e Fiscalità Locale (Ordine Dottori commercialisti ed esperti contabili di Monza e Brianza) e componente della Commissione organizzazione scuola di formazione per la professione di dottore commercialista ed esperto contabile. Esercita l'attività di dottore commercialista nonché ha ricoperto e ricopre la carica di revisore e componente del collegio sindacale e dell'organismo di vigilanza di società di capitali (tra le quali componente dell'organismo di vigilanza di Promoservice Italia S.r.l. e Digitalia 08 S.r.l. del gruppo Mediaset). Attualmente ricopre la carica di Amministratore indipendente della Società.

Michele Pirotta: nato a Milano l'11 maggio 1964, si laurea in Economia e Commercio presso l'Università Luigi Bocconi di Milano nel 1990. E' iscritto al registro dei Revisori Legali dei Conti e, dal 1991, all'ordine dei dottori commercialisti di Milano; Consigliere e Tesoriere, dall'anno 2008 all'anno 2016, dell'Ordine dei Dottori Commercialisti ed Esperti Contabili di Milano e già componente del Consiglio Direttivo di Associazioni Professionali e della Fondazione Dottori Commercialisti di Milano. Esercita l'attività di dottore commercialista, è titolare di uno studio professionale associato attivo nel campo della consulenza aziendale, commerciale e tributaria; ricopre la carica di Consigliere di Amministrazione della Cassa Nazionale di Previdenza dei Dottori Commercialisti (CNPADC) e del collegio sindacale e dell'organismo di vigilanza di società di capitali (tra le quali componente dell'organo di controllo di società del gruppo E.ON, BAYER, EPH, A2A e Deutsche Bank). Attualmente ricopre la carica di Amministratore indipendente e di Presidente del Comitato Controllo e Rischi della Società.

Francesco Sironi: nato a Rovereto il 13 maggio 1969, si laurea *cum laude* in Economia Aziendale all'Università Luigi Bocconi di Milano nel 1992. Inizia la sua carriera professionale lavorando per tre anni nelle divisioni Investment Banking e Corporate Finance di Morgan Stanley; dal 1995 ad oggi ha lavorato in BS Private Equity inizialmente come *Investment Manager* diventando *partner* nel 1999 e *Managing Partner* nel 2003. Dal 2015 al 2016 è Head of Business Development di Idea Capital Funds SGR, appartenente al gruppo De Agostini. Dal 2016 è inoltre Senior Advisor di RealStep, società di sviluppo immobiliare attiva in progetti di riqualificazione industriale. E' titolare della società FSH S.r.l. della quale è altresì Amministratore Unico; ha ricoperto e ricopre la carica di membro del consiglio di amministrazione di società di capitali tra le quali, da settembre 2016 a gennaio 2017, quella di amministratore nella società quotata Alerion Clean Power S.p.A.. Attualmente ricopre la carica di Amministratore indipendente ed è componente del Comitato per la Remunerazione della Società.

Per maggiori informazioni circa le caratteristiche personali e professionali dei componenti il Consiglio di Amministrazione dell'Emittente si rinvia alle informazioni disponibili sul sito *internet* www.eitowers.it sezione *Governance*, Organi Sociali/Consiglio di Amministrazione.

Cumulo massimo agli incarichi ricoperti in altre società

In data 17 marzo 2016, il Consiglio di Amministrazione, anche ai sensi dell'art. 5.C.1 lett. a) del Codice di Autodisciplina, ha confermato l'orientamento, espresso precedentemente in data 26 luglio 2012, in merito al cumulo massimo degli incarichi ricoperti in altre società (società quotate in mercati regolamentati, anche esteri, in società finanziarie, bancarie, assicurative o di rilevanti dimensioni). Sulla base di tale orientamento:

un amministratore esecutivo non dovrebbe ricoprire:

- la carica di amministratore esecutivo in altra società quotata, italiana o estera, ovvero in una società finanziaria, bancaria o assicurativa o di grandi dimensioni (patrimonio netto superiore a 10 miliardi di Euro) e
- la carica di amministratore non esecutivo o sindaco - o di membro di altro organo di controllo - in più di cinque società quotate, italiane o estere, ovvero in società finanziarie, bancarie o assicurative o di rilevanti dimensioni (patrimonio netto superiore a 10 miliardi di Euro);

un amministratore non esecutivo non dovrebbe ricoprire:

- la carica di amministratore esecutivo in più di tre società quotate, italiane o estere, ovvero in società finanziarie, bancarie o assicurative o di rilevanti dimensioni (patrimonio netto superiore a 10 miliardi di Euro) e la carica di amministratore non esecutivo o di sindaco - o di membro di altro organo di controllo - in più di cinque società quotate, italiane o estere, ovvero in società finanziarie, bancarie o assicurative o di rilevanti dimensioni (patrimonio netto superiore a 10 miliardi di Euro), ovvero
- la carica di consigliere non esecutivo o di sindaco - o di membro di altro organo di controllo - in più di dieci società quotate, italiane o estere, ovvero in società finanziarie, bancarie o assicurative o di rilevanti dimensioni (patrimonio netto superiore a 10 miliardi di Euro).

Restano escluse dal limite di cumulo le cariche ricoperte nell'Emittente e in società del Gruppo EIT Towers.

Nel caso di superamento dei limiti indicati, l'amministratore informa tempestivamente il Consiglio di Amministrazione, il quale valuta la situazione alla luce dell'interesse della Società ed invita l'amministratore stesso ad assumere le conseguenti decisioni.

Il Consiglio di Amministrazione rileva annualmente, sulla base delle informazioni ricevute da ciascun consigliere, le cariche di amministratore e/o di sindaco ricoperte dagli stessi in altre società.

L'attuale composizione del Consiglio rispetta i criteri sopra definiti.

Si riportano di seguito gli incarichi ricoperti dai componenti il Consiglio di Amministrazione dell'Emittente in altre società:

Alberto Giussani: Membro del Collegio Sindacale di Falck Renewables S.p.A., Membro del Collegio Sindacale di Luxottica Group S.p.A., Membro del Collegio Sindacale di Carlo Tassara S.p.A. e Consigliere di Fastweb S.p.A..

Guido Barbieri: -

Paola Casali: -

Manlio Cruciatto: -

Valter Gottardi: -

Piercarlo Invernizzi: -

Rosa Maria Lo Verso: -

Michele Pirotta: -

Francesco Sironi: Amministratore Delegato di BS Private Equity, Consigliere di Sessantotto S.r.l., Amministratore Unico di FSH S.r.l..

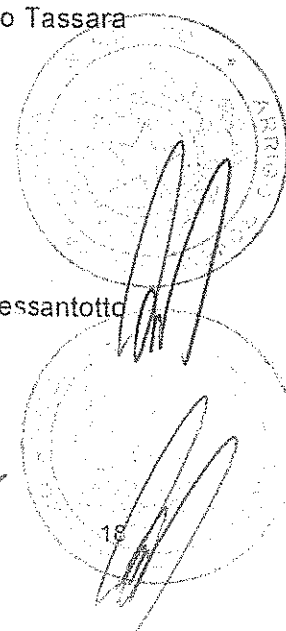

Induction Programme

Nel corso dell'Esercizio, gli amministratori dell'Emittente hanno partecipato a iniziative finalizzate all'approfondimento del *business* della Società, del settore in cui la stessa opera, dei principi di corretta gestione dei rischi e del quadro normativo e autoregolamentare di riferimento. A tali iniziative hanno sempre partecipato anche i componenti del Collegio Sindacale.

In particolare, in data 11 ottobre 2016, Amministratori e Sindaci hanno preso parte ad una *induction session*, tenutasi a Lissone, dedicata allo sviluppo del mercato dell'*Internet of Things* e al *business* della controllata NETTROTTER S.r.l., a poco più di un anno dalla relativa costituzione, nonché ai relativi rischi aziendali. All'iniziativa hanno altresì partecipato i componenti l'organo amministrativo e di controllo della società stessa.

Successivamente, in data 14 dicembre 2016, sempre presso la sede della Società, si è tenuta una specifica iniziativa di approfondimento dedicata al modello di gestione dei rischi del Gruppo EIT Towers; in particolare, è stato illustrato il modello di *Enterprise Risk Management (ERM)* implementato dalla Società e le relative principali caratteristiche. L'incontro si è svolto con l'ausilio dei consulenti esterni di PricewaterhouseCoopers Advisory S.p.A., esperti in materia di *Risk Management*, che supportano l'Amministratore Incaricato (per il quale si rinvia al successivo Capitolo 11 Paragrafo 11.1 della Relazione) in tutte le attività di attuazione e gestione operativa dell'annuale processo ERM.

Si segnala, inoltre, che, in data 10 maggio 2016, gli Amministratori ed i Sindaci della Società hanno partecipato ad un incontro, tenutosi a Lissone, rivolto agli amministratori indipendenti e sindaci della controllante Mediaset S.p.A., incentrato sull'evoluzione del Gruppo EIT Towers dalla fusione con il Gruppo DMT.

Tutti gli incontri citati sono stati organizzati, su incarico del Presidente, dalla Direzione Affari Societari e hanno visto coinvolto, oltre agli organi societari citati, il *management* aziendale competente (Direttori di Divisione e/o Direttori di funzione) che ha supportato i diversi approfondimenti con presentazioni all'uopo predisposte.

Nel corso dell'Esercizio, la Direzione Affari Societari ha, altresì, puntualmente informato e supportato il Consiglio ed il Collegio Sindacale su alcune delle principali novità normative e regolamentari di carattere societario in via di progressiva entrata in vigore (*i.e.* normativa *Market Abuse*, informazioni periodiche aggiuntive e informativa di carattere non finanziario).

Sempre nel corso dell'Esercizio, gli Amministratori ed i Sindaci sono stati periodicamente aggiornati sulle principali operazioni economiche e finanziarie avvenute nel mercato dei media mediante *newsletter* interna.

4.3 RUOLO DEL CONSIGLIO DI AMMINISTRAZIONE (ex art. 123-bis, comma 2, lett. d), TUF)

Il Consiglio di Amministrazione riveste un ruolo centrale nell'ambito della struttura organizzativa aziendale, della struttura del Gruppo EIT Towers e del sistema di *governance* della Società. Esso definisce i piani strategici del Gruppo EIT Towers monitorandone periodicamente andamento ed attuazione.

Il Consiglio si riunisce con cadenza regolare, in osservanza delle scadenze previste dalla normativa vigente e di un calendario di lavori, e si organizza ed opera in modo da garantire un effettivo ed efficace svolgimento delle proprie funzioni.

Al Consiglio spettano i poteri previsti dalla legge e dallo Statuto (art. 15). In particolare, è investito nei limiti dell'oggetto sociale, di tutti i poteri di ordinaria e straordinaria amministrazione. Lo Statuto attribuisce altresì al Consiglio le competenze a deliberare sulle materie indicate al precedente Capitolo 2 lett. l) della Relazione.

Nel corso dell'Esercizio si sono tenute complessivamente 8 riunioni del Consiglio di Amministrazione, con una partecipazione complessiva degli amministratori pari al 100%. La partecipazione di ciascun amministratore è riportata nella **Tabella 2** in calce alla Relazione. La durata media di ciascuna riunione è di circa due ore e venticinque minuti.

Come comunicato al mercato nel calendario finanziario, per l'esercizio 2017 sono state programmate 4 riunioni per l'esame delle Relazioni finanziarie periodiche. Alla data della presente Relazione si sono tenute 3 riunioni.

L'informativa pre-consiliare è assicurata dal Presidente, con il supporto del Segretario del Consiglio. Nei giorni antecedenti le riunioni, di norma almeno due giorni prima, termine ritenuto congruo dal Consiglio, viene anticipata, in forma riservata, agli amministratori ed ai sindaci la documentazione relativa ai punti all'ordine del giorno. Il suddetto termine di preavviso è normalmente rispettato, salvo nei casi in cui vi siano argomenti all'ordine del giorno per i quali la natura delle informazioni imponga esigenze di riservatezza ulteriori o il Consiglio venga chiamato a deliberare con tempestività. In tali casi, riconducibili principalmente all'esame di operazioni straordinarie o di significativo rilievo, il termine di invio della documentazione si riduce al giorno immediatamente precedente o al giorno stesso della riunione di Consiglio prevista. Nel corso delle riunioni di Consiglio il Presidente assicura che venga dedicato a ciascun argomento il tempo necessario all'esame ed alla discussione dello stesso, favorendo l'intervento dei consiglieri e i contributi dei Comitati a supporto di determinate decisioni consiliari. Gli Amministratori Delegati, anche con il supporto dei responsabili delle funzioni aziendali competenti, ove ritenuto utile o necessario, assicurano costantemente un'ampia e completa informativa al Consiglio sugli argomenti trattati e, in generale, sull'andamento della gestione.

Di norma, alle riunioni consiliari relative all'esame delle Relazioni finanziarie periodiche partecipa il CFO e Dirigente preposto alla redazione dei documenti contabili societari (per il quale si rinvia al successivo Capitolo 11, Paragrafo 11.5 della Relazione). Nel corso dell'Esercizio hanno partecipato a riunioni del Consiglio di Amministrazione, su singoli argomenti all'ordine del giorno o su specifici aspetti, altri *manager* aziendali (quali il Direttore Centrale Gestione, Sviluppo e Comunicazione del Gruppo EIT Towers e il responsabile *Investor Relations*) e/o consulenti.

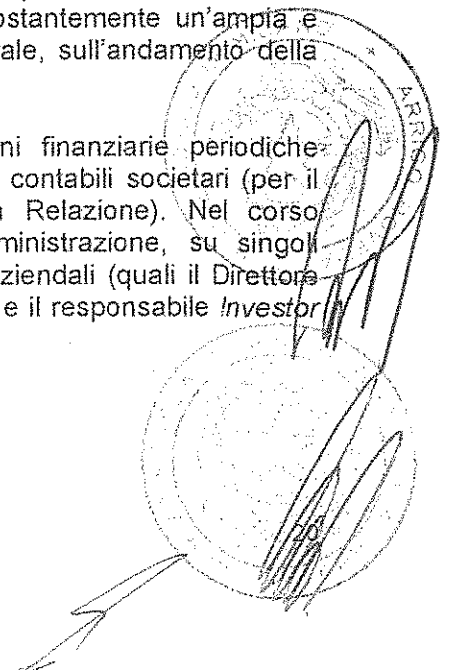

In linea con quanto richiesto dall'art. 1.C.1 lett. a) del Codice di Autodisciplina, il Consiglio di Amministrazione esamina e approva i piani strategici, industriali e finanziari della Società e del Gruppo di cui essa è a capo, il governo societario della Società e la struttura del Gruppo EIT Towers. Si ricorda che il Consiglio, in data 29 settembre 2014, ha approvato il *Business Plan* 2014-2018 del Gruppo EIT Towers. Con la periodicità fissata dallo Statuto (art. 15), e in particolare in occasione dell'esame ed approvazione delle Relazioni finanziarie periodiche, il Consiglio, sulla base delle relazioni e delle informazioni ricevute dagli Amministratori Delegati, valuta il generale andamento della gestione e monitora l'attuazione del Piano Industriale, confrontando i risultati conseguiti con quelli programmati e rendendo noti eventuali nuovi obiettivi quantitativi.

In linea con quanto richiesto dall'art. 1.C.1 lett. c) del Codice di Autodisciplina, il Consiglio di Amministrazione nel corso dell'Esercizio ha valutato l'adeguatezza dell'assetto organizzativo, amministrativo e contabile della Società e delle proprie società controllate aventi rilevanza strategica anche con riferimento al sistema di controllo interno e di gestione dei rischi. Le valutazioni sono state supportate da apposite relazioni illustrative relative alle differenti strutture operative e di controllo predisposte dagli organi delegati. Si precisa che nella riunione del 22 aprile 2015 il Consiglio di Amministrazione ha confermato, quale società controllata "avente rilevanza strategica", TowerTel S.p.A.³

Il Consiglio esamina ed approva preventivamente le operazioni aventi significativo rilievo strategico, economico, patrimoniale o finanziario della Società e delle proprie società controllate, nel rispetto delle Linee guida sulle "operazioni aventi significativo rilievo" dell'Emittente aggiornate dal Consiglio nella riunione del 24 giugno 2015. I criteri per l'individuazione di tali operazioni fanno riferimento, per tipologia e/o per limiti di importo, sia ad operazioni di carattere straordinario sia a operazioni ordinarie di *business*.

Il Consiglio di Amministrazione ha effettuato, in data 14 dicembre 2016, l'annuale *Board Performance Evaluation*, dopo aver incaricato il Presidente, amministratore indipendente, di istruire il processo elaborando i temi oggetto del dibattito. In conformità alle previsioni del Codice di Autodisciplina e in linea con gli orientamenti espressi dal Comitato per la *Corporate Governance*, il Consiglio ha focalizzato l'annuale autovalutazione sugli sviluppi dei punti di miglioramento emersi in occasione del *Board Assessment* 2015 che ha avuto ad oggetto tutte le aree di funzionamento, oltre a dimensione e composizione, del Consiglio e dei Comitati.

In particolare, il Presidente, avvalendosi del supporto della Direzione Affari Societari, ha preventivamente trasmesso ai Consiglieri i risultati della precedente autovalutazione al fine di raccogliere, nel corso della sopra citata seduta consiliare, le opinioni e gli orientamenti di ciascuno in merito alla relativa evoluzione.

Le risultanze del processo di autovalutazione hanno confermato una generale approvazione e soddisfazione per il funzionamento del Consiglio e dei Comitati. E' stato ribadito l'importante contributo e supporto fornito dal *Management* in termini di informativa sugli argomenti all'ordine del giorno delle riunioni e nelle iniziative di approfondimento del *business* del Gruppo, anche con riferimento alle tematiche di gestione dei rischi, proseguite nel corso dell'Esercizio (di cui al

³ Tenuto conto dell'assetto partecipativo del Gruppo EIT Towers e sulla base dei criteri di significatività ex art. 151 del Regolamento Emittenti.

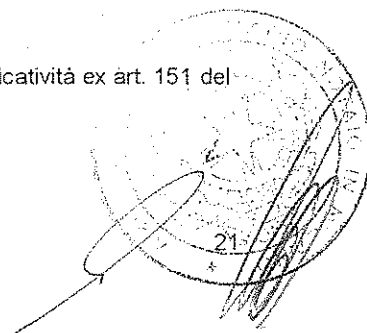

precedente Capitolo 4, Paragrafo 4.2 della Relazione). E' stata sottolineata l'importanza della tempestività di messa a disposizione della documentazione e dell'attività di aggiornamento anche su tematiche di carattere normativo di interesse per la Società, ulteriormente sviluppate durante l'Esercizio stesso, nonché evidenziata la precisione e puntualità nella verbalizzazione delle riunioni. Con il prosieguo del mandato si è evidenziato, altresì, anche un rafforzamento dell'interazione tra i consiglieri nella discussione degli argomenti delle riunioni.

Nel complesso, il Consiglio ha funzionato con identità di intenti al fine di raggiungere gli obiettivi prefissati, dimostrando efficienza ed efficacia nell'azione svolta e capacità di assumere collegialmente le decisioni nell'interesse della generalità degli Azionisti.

L'Assemblea non ha autorizzato deroghe al divieto di concorrenza previsto dall'art. 2390 del codice civile.

4.4 ORGANI DELEGATI

Amministratori Delegati

Tenuto conto della struttura organizzativa della Società, il Consiglio di Amministrazione, del 22 aprile 2015, ha confermato i Consiglieri Guido Barbieri e Valter Gottardi quali Amministratori Delegati della Società.

All'Amministratore Delegato Guido Barbieri, responsabile della Divisione Gestione dell'Emittente, sono state confermate le attribuzioni e le responsabilità in ambito con poteri di ordinaria amministrazione entro il limite massimo di valore di Euro 2.500.000,00 per singola operazione. All'Amministratore Delegato Guido Barbieri, ai sensi di Statuto, spetta la rappresentanza della Società nei limiti dei poteri conferiti.

All'Amministratore Delegato Valter Gottardi, responsabile della Divisione *Business* dell'Emittente, sono state confermate le attribuzioni e le responsabilità in ambito con poteri di ordinaria amministrazione entro il limite massimo di valore di Euro 2.500.000,00 per singola operazione e con poteri di straordinaria amministrazione entro il limite massimo di valore di Euro 500.000,00. All'Amministratore Delegato Valter Gottardi, ai sensi di Statuto, spetta la rappresentanza della Società nei limiti dei poteri conferiti.

Non ricorre, in relazione agli Amministratori Delegati, la situazione di *interlocking directorate* prevista dal Codice di Autodisciplina, in quanto gli stessi non rivestono la carica di amministratore in altri emittenti.

4.5 ALTRI CONSIGLIERI ESECUTIVI

Oltre agli Amministratori Delegati, riveste il ruolo di amministratore esecutivo in seno al Consiglio il consigliere Piercarlo Invernizzi, responsabile della Direzione Tecnica dell'Emittente.

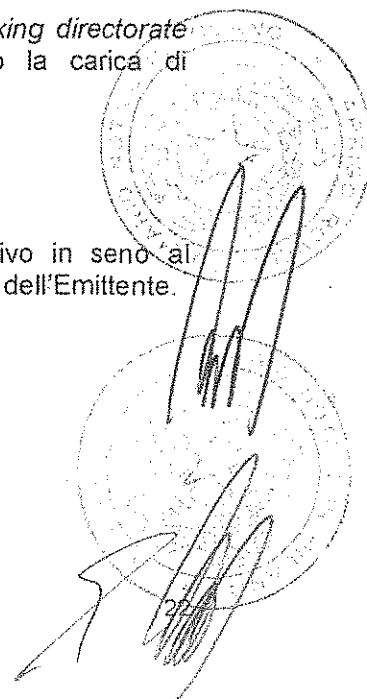

4.6 AMMINISTRATORI INDIPENDENTI

Si ricorda che alla Società, soggetta all'attività di direzione e coordinamento di Mediaset S.p.A., si applicano le disposizioni in materia di composizione del Consiglio di Amministrazione previste dall'art. 37 del Regolamento Mercati. Pertanto, il Consiglio dell'Emittente è composto in maggioranza da amministratori indipendenti, così come i Comitati interni al Consiglio (Comitato Controllo e Rischi e Comitato per la Remunerazione) sono composti interamente da amministratori indipendenti. La composizione del Consiglio rispetta altresì le previsioni di cui all'art. 2.2.3, comma 3 lettera l) del Regolamento di Borsa Italiana, con riferimento agli emittenti STAR che prevede l'applicazione, per quanto riguarda la composizione del Consiglio, nonché il ruolo e le funzioni degli amministratori non esecutivi e indipendenti, dei principi e dei criteri applicativi previsti dagli articoli 2 e 3 del Codice di Autodisciplina.

Ai sensi del Codice di Autodisciplina e delle norme regolamentari vigenti, il Consiglio, in data 4 maggio 2016, sulla base delle informazioni e dichiarazioni fornite dagli interessati e di quelle a disposizione della Società, ha valutato il permanere dei requisiti di indipendenza in capo ai propri amministratori non esecutivi Alberto Giussani – Presidente – Paola Casali, Manlio Cruciatti, Rosa Maria Lo Verso, Michele Pirotta e Francesco Sironi.

Come riportato anche nella **Tabella 2** in calce alla Relazione, tutti i sopra citati amministratori sono risultati in possesso dei requisiti di indipendenza previsti dall'art. 148, comma 3, TUF, dal Codice di Autodisciplina e dall'art. 37 del Regolamento Mercati.

Il Consiglio ha condotto le proprie valutazioni avendo riguardo più alla sostanza che alla forma, applicando i criteri previsti dal Codice di Autodisciplina.

Ciascun Amministratore indipendente ha, inoltre, confermato l'impegno di comunicare con tempestività al Consiglio di Amministrazione il determinarsi di situazioni che facciano venir meno i requisiti di indipendenza di cui è in possesso.

L'indipendenza degli amministratori è stata valutata dal Consiglio, nella sopra citata riunione, anche in relazione al rispetto delle misure prescritte dall'Autorità Garante della Concorrenza e del Mercato in materia di indipendenza degli amministratori (provvedimento n. 23117 del 14 dicembre 2011 con il quale l'Autorità ha autorizzato la fusione DMT S.p.A. – EIT Towers S.p.A. del 2 gennaio 2012). La verifica, condotta sulla base delle dichiarazioni e informazioni fornite da ciascun amministratore e di quelle a disposizione della Società, ha confermato il rispetto delle suddette misure.

Il Collegio Sindacale ha verificato la corretta applicazione dei criteri e delle procedure di accertamento adottate dal Consiglio di Amministrazione per valutare l'indipendenza dei propri amministratori concordando con i relativi esiti, anche in relazione a quanto prescritto dall'Autorità Antitrust.

In data 11 ottobre 2016 gli Amministratori indipendenti si sono riuniti – previa apposita convocazione - in assenza degli altri consiglieri; la riunione ha avuto come principali tematiche le iniziative di *induction* dedicate ad Amministratori e Sindaci (di cui al precedente Paragrafo 4.2 della Relazione), gli sviluppi delle recenti novità normative in materia di *Market Abuse* e di informativa di carattere non finanziario, l'organizzazione e il funzionamento delle riunioni di Consiglio e dei Comitati, anche in ottica di coordinamento e scambio di informazioni in tema di controllo interno con il Collegio Sindacale, nonché le modalità di svolgimento dell'annuale *Board performance evaluation* e l'aggiornamento in tema di prassi di remunerazione a medio-lungo termine.

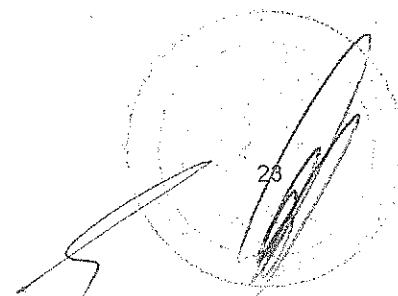

4.7 PRESIDENTE DEL CONSIGLIO DI AMMINISTRAZIONE

L'Assemblea del 21 aprile 2015 ha confermato Presidente del Consiglio di Amministrazione il Signor Alberto Giussani, amministratore indipendente non esecutivo, al quale, ai sensi di Statuto, spetta la rappresentanza della Società.

Si ricorda che l'attuale Consiglio di Amministrazione è composto in maggioranza da amministratori indipendenti tra i quali il Presidente. Allo stesso non sono state, pertanto, conferite deleghe gestionali.

Il Presidente convoca e dirige le riunioni consiliari coordinando, con il supporto del responsabile della Direzione Affari Societari e Segretario del Consiglio di Amministrazione, l'attività del Consiglio stesso.

4.8 INFORMATIVA AL CONSIGLIO

Anche ai sensi di Statuto (art. 15), gli Amministratori Delegati, ciascuno per il proprio ambito di responsabilità, assicurano nel corso di tutte le riunioni consiliari, un'ampia ed esauriente informativa al Consiglio ed al Collegio Sindacale su ogni argomento all'ordine del giorno e sull'attività svolta nell'esercizio delle deleghe loro conferite.

Con periodicità almeno trimestrale e, in particolare, in occasione dell'esame delle Relazioni finanziarie periodiche gli Amministratori Delegati riferiscono al Consiglio e al Collegio Sindacale sul generale andamento della gestione e sulla sua prevedibile evoluzione, nonché sulle operazioni di maggior rilievo effettuate dalla Società e dalle proprie controllate.

Infine, in ossequio alle previsioni statutarie, del codice civile e della Procedura Parti Correlate, gli organi delegati, in occasione della prima riunione utile, forniscono ampia informativa sulle operazioni con la società che esercita attività di direzione e coordinamento nei confronti dell'Emittente, illustrandone i principali termini e condizioni e le relative motivazioni anche in relazione all'interesse sottostante al compimento delle stesse.

4.9 LEAD INDEPENDENT DIRECTOR

Alla luce di quanto illustrato nei precedenti paragrafi, non ricorrono i presupposti previsti dall'art. 2.C.3 del Codice di Autodisciplina per la designazione di un *Lead Independent Director*.

Il Consiglio di Amministrazione non ha costituito un Comitato Esecutivo.



5. TRATTAMENTO DELLE INFORMAZIONI SOCIETARIE

Informazioni privilegiate

Il Consiglio di Amministrazione, in data 23 febbraio 2017, su proposta dell'Amministratore Delegato Responsabile della Divisione Gestione (di seguito anche l'"AD Gestione"), con il parere favorevole del Comitato Controllo Interno e Rischi, ha approvato la nuova "Procedura per la gestione e comunicazione delle Informazioni Privilegiate" della Società (di seguito la "Procedura Informazioni Privilegiate" o "Procedura IP").

In particolare, la Procedura Informazioni Privilegiate è stata adottata ai sensi del Regolamento (UE) n. 596/2014 e dei relativi Regolamenti comunitari di integrazione ed esecuzione (di seguito "Normativa MAR") entrata in vigore il 3 luglio 2016, al fine di ottemperare alle disposizioni di legge e regolamentari, anche di rango europeo, vigenti in materia di abuso di informazioni privilegiate. A tal riguardo si segnala che, precedentemente, il Consiglio di Amministrazione, in data 26 luglio 2016, aveva approvato le misure intraprese dalla Società al fine di adeguare procedure e presidi di controllo di Gruppo in attuazione della Normativa MAR.

La Procedura IP regola (i) la gestione interna e la comunicazione al pubblico delle informazioni privilegiate riguardanti EIT Towers e le proprie società controllate, al fine di garantire la riservatezza e confidenzialità delle informazioni privilegiate e la corretta comunicazione all'esterno di tali informazioni, e (ii) l'istituzione e l'aggiornamento del registro delle persone che hanno accesso alle informazioni privilegiate (cd. "Registro *Insider*").

La Procedura Informazioni Privilegiate si applica ai componenti degli organi sociali e ai dipendenti dell'Emittente e delle proprie società controllate nonché ai soggetti esterni che agiscono in nome e per conto della Società e delle società controllate e a qualsiasi titolo abbiano accesso ad informazioni riguardanti EIT Towers e le società controllate (di seguito i "Destinatari").

Fatti salvi gli ulteriori presidi relativi al trattamento e alla comunicazione delle Informazioni Privilegiate stabiliti dalla Procedura IP, i Destinatari devono mantenere riservate tutte le informazioni di cui siano venuti a conoscenza nello svolgimento della loro attività lavorativa o nell'esercizio delle loro funzioni o dei loro incarichi e trattare tali informazioni con le necessarie cautele, affinché i soggetti non autorizzati non possano conoscere tali informazioni. Le comunicazioni alle autorità e al pubblico vengono effettuate nei termini e con le modalità di cui alle vigenti normative, nel rispetto della parità informativa e di quanto previsto dalla Procedura Informazioni Privilegiate.

Le funzioni aziendali preposte alla Procedura IP sono l'AD Gestione, al quale spetta, tra l'altro, la valutazione del carattere privilegiato delle informazioni inerenti EIT Towers e/o le proprie società controllate e la valutazione e il monitoraggio delle condizioni che consentono alla Società di avvalersi della possibilità di ritardare la comunicazione delle informazioni privilegiate (salvi i casi in cui tali attività siano di competenza del Consiglio di Amministrazione), la Direzione Affari Societari, preposta, in particolare alla tenuta e alla gestione del Registro *Insider* e la Direzione Centrale Gestione, Sviluppo e Comunicazione chiamata, tra l'altro, a gestire i rapporti con la comunità finanziaria e a predisporre i contenuti della comunicazione al pubblico delle informazioni privilegiate (*Investor Relations*).

Nel Registro *Insider* sono iscritti coloro con i quali esiste un rapporto di collaborazione professionale, si tratti di un contratto di lavoro dipendente o altro e che, nello svolgimento di

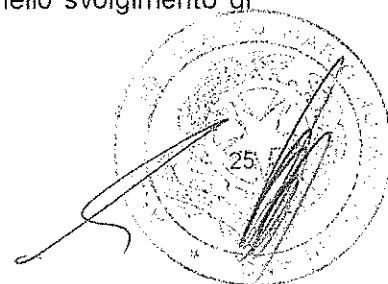

determinati compiti, abbiano accesso a informazioni privilegiate nell'ambito del rapporto in essere tra il soggetto e EIT Towers e/o le proprie società controllate.

Le competenti funzioni aziendali della Società hanno provveduto alla divulgazione della Procedura Informazioni Privilegiate al personale dell'Emittente e delle proprie società controllate.

L'Amministratore Delegato Gestione, su incarico del Consiglio di Amministrazione, provvede ad un costante monitoraggio sull'applicazione e sull'aggiornamento della Procedura Informazioni Privilegiate al fine di accertarne l'efficacia.

La Procedura Informazioni Privilegiate ha annullato e sostituito la precedente procedura in materia approvata dal Consiglio di Amministrazione della Società in data 26 luglio 2012 e s.m.i..

Internal Dealing

Il Consiglio di Amministrazione, in data 23 febbraio 2017, con il parere favorevole del Comitato Controllo Interno e Rischi, ha approvato la nuova "Procedura *Internal Dealing*" della Società (di seguito la "Procedura ID").

In particolare, la Procedura ID è stata adottata ai sensi della Normativa MAR entrata in vigore il 3 luglio 2016, e ha lo scopo di disciplinare, con efficacia cogente, il compimento delle operazioni effettuate, anche per interposta persona, dai soggetti rilevanti e dalle persone strettamente legate, così come identificate dalla suddetta disciplina, ovvero gli obblighi, i termini e le modalità di pubblicazione delle operazioni dagli stessi compiute su strumenti finanziari di EIT Towers. A tal riguardo si segnala che, precedentemente, il Consiglio di Amministrazione, in data 26 luglio 2016, aveva approvato le misure intraprese dalla Società al fine di adeguare procedure e presidi di controllo di Gruppo in attuazione della Normativa MAR.

Le funzioni aziendali preposte alla Procedura ID sono l'AD Gestione, al quale spetta l'individuazione dei Dirigenti con responsabilità strategiche della Società e/o delle proprie società controllate e la Direzione Affari Societari, preposta, in particolare, alle comunicazioni previste dalla normativa vigente concernenti le operazioni compiute dai soggetti rilevanti e dalle persone strettamente legate, sulla base delle informazioni dagli stessi ricevute.

E' fatto divieto ai soggetti rilevanti di compiere operazioni su strumenti finanziari di EIT Towers nei 30 giorni di calendario che precedono l'annuncio del progetto di bilancio annuale, della relazione finanziaria semestrale e delle informazioni finanziarie periodiche trimestrali pubblicate dalla Società ("*Black-Out Periods*"). I *Black-Out Periods* terminano successivamente alla diffusione al pubblico del comunicato stampa relativo all'approvazione dei dati contabili.

Le competenti funzioni aziendali della Società hanno provveduto alla divulgazione della Procedura *Internal Dealing* al personale dell'Emittente e delle proprie società controllate.

L'Amministratore Delegato Gestione, su incarico del Consiglio di Amministrazione, provvede ad un costante monitoraggio sull'applicazione e sull'aggiornamento della procedura al fine di accertarne l'efficacia.

La Procedura *Internal Dealing* ha annullato e sostituito la precedente procedura in materia approvata dal Consiglio di Amministrazione della Società in data 27 settembre 2012 e s.m.i..



In conformità alle raccomandazioni Consob, la Società ha provveduto a creare sul proprio sito *internet* una apposita sezione "*Internal Dealing*" (www.eitowers.it Sezione Governance/Internal Dealing).

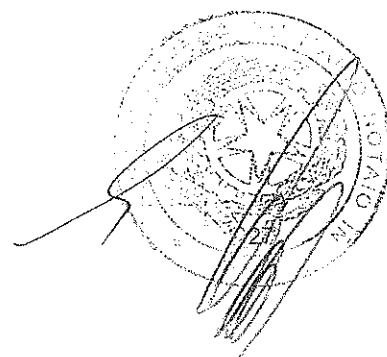

6. COMITATI INTERNI AL CONSIGLIO (ex art. 123-bis, comma 2, lett. d), TUF)

Ai sensi di Statuto (art. 15), il Consiglio di Amministrazione può costituire uno o più comitati e/o commissioni, di natura esclusivamente consultiva e/o propositiva, anche allo scopo di conformare il sistema di governo societario al modello previsto dal Codice di Autodisciplina. Il Consiglio di Amministrazione determina all'atto della costituzione di ciascun comitato e/o commissione il numero dei membri ed i compiti ad essi attribuiti.

Si ricorda che il Consiglio, in data 22 aprile 2015, ha confermato l'istituzione al proprio interno del Comitato Controllo e Rischi e del Comitato per la Remunerazione (di seguito i "Comitati"), entrambi composti interamente da amministratori indipendenti. L'istituzione ed il funzionamento dei Comitati rispondono ai criteri previsti dal Codice di Autodisciplina.

I Comitati hanno adottato un proprio regolamento di funzionamento, dispongono di un calendario riunioni annuale e riferiscono periodicamente al Consiglio sull'attività svolta. In conformità a quanto previsto dal Codice di Autodisciplina, i Presidenti dei Comitati, alla prima riunione di Consiglio utile, riferiscono in merito alle riunioni svolte.

Il Comitato Controllo e Rischi è stato, altresì, confermato dal Consiglio di Amministrazione quale comitato competente in materia di procedura e di operazioni con parti correlate del Gruppo EIT Towers, in applicazione della Procedura Parti Correlate della Società (per il quale si rinvia al successivo Capitolo 12 della presente Relazione).

La Società, e per essa il Consiglio di Amministrazione, mantiene l'attenzione e monitora le questioni di sostenibilità connesse all'attività di impresa anche in un'ottica di eventuale evoluzione della propria *corporate governance*.

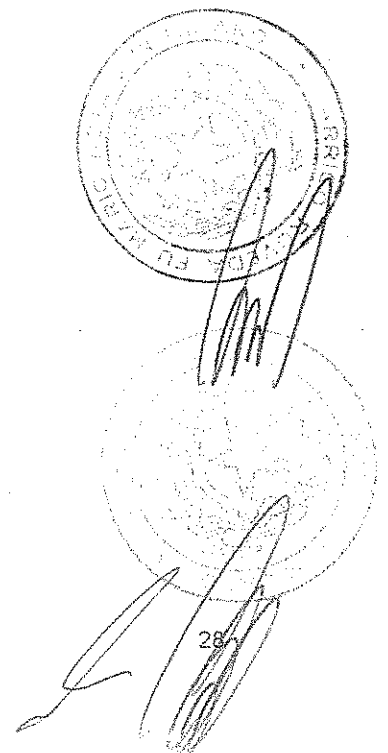
Two circular stamps, likely official seals or stamps, are visible on the right side of the page. Each stamp is partially obscured by a handwritten signature. The signatures are written in dark ink and appear to be cursive or stylized. The stamps contain text, but it is mostly illegible due to the low resolution and the overlapping signatures.

7. COMITATO PER LE NOMINE

Il Consiglio di Amministrazione non ha ritenuto necessario procedere alla costituzione di un Comitato per le nomine, essendo lo stesso composto in maggioranza da amministratori indipendenti e tenuto conto che il meccanismo del voto di lista, previsto dall'art. 13 dello Statuto (per il quale si rinvia al precedente Capitolo 4, Paragrafo 4.1 della Relazione), assicura una procedura di nomina trasparente e un'equilibrata composizione del Consiglio, anche in caso di sostituzione degli amministratori. In data 22 aprile 2015, il Consiglio di Amministrazione ha confermato di riservare le relative funzioni all'intero Consiglio, sotto il coordinamento del Presidente. Come riferito nel precedente Capitolo 4, Paragrafi 4.1 e 4.2, il Consiglio di Amministrazione, anche ai sensi dell'art. 5 del Codice di Autodisciplina, si è espresso in merito alla non adozione di Piani di successione e alla conferma dell'orientamento sul cumulo massimo di incarichi dei propri amministratori.

8. COMITATO PER LA REMUNERAZIONE

In conformità con quanto disposto dall'art. 37 del Regolamento Mercati e con quanto previsto dal Codice di Autodisciplina, il Comitato per la Remunerazione è composto interamente da Amministratori non esecutivi e indipendenti.

In particolare, il Consiglio di Amministrazione, in data 22 aprile 2015, ha nominato quali componenti del Comitato i Consiglieri Alberto Giussani, confermato Presidente, Paola Casali e Francesco Sironi (eletto dall'Assemblea dalle liste di minoranza) i quali resteranno in carica sino alla scadenza dell'intero Consiglio di Amministrazione.

Il Comitato per la Remunerazione si è dotato di un proprio regolamento di funzionamento (da ultimo aggiornato in data 22 febbraio 2016) in linea con i criteri previsti dal Codice di Autodisciplina e con quanto deliberato dal Consiglio di Amministrazione, in forza del quale i lavori del Comitato stesso sono coordinati dal Presidente. Sempre ai sensi di tale regolamento nessun amministratore prende parte alle riunioni del Comitato in cui vengono formulate le proposte al Consiglio di Amministrazione relative alla propria remunerazione.

Nel corso dell'Esercizio si sono tenute complessivamente 4 riunioni del Comitato per la Remunerazione, con una partecipazione complessiva degli amministratori pari al 100%. La partecipazione di ciascun amministratore è riportata nella **Tabella 2** in calce alla presente Relazione. La durata media di ciascuna riunione è di circa cinquantacinque minuti. Per l'esercizio 2017 sono state programmate quattro riunioni delle quali, alla data della presente Relazione, se ne sono tenute due.

Alle riunioni del Comitato, regolarmente verbalizzate, ha partecipato di norma il Collegio Sindacale (il Presidente e/o i Sindaci effettivi). Alle stesse ha presenziato il Direttore Affari Societari al quale è stato affidato l'incarico di Segretario del Comitato. Su invito del Comitato e in relazione a singoli punti all'ordine del giorno, hanno inoltre partecipato alle riunioni soggetti che non ne sono membri ed in particolare, secondo la rispettiva competenza, i responsabili di specifiche funzioni aziendali della Società (il CFO e il responsabile della Direzione Risorse Umane e Organizzazione), nonché, ove ritenuto opportuno, consulenti esterni.

I componenti il Comitato percepiscono un gettone di presenza per la partecipazione a ciascuna riunione nella misura determinata dall'Assemblea del 21 aprile 2015.

Funzioni del Comitato per la Remunerazione

Al Comitato per la Remunerazione sono state attribuite dal Consiglio di Amministrazione, in data 22 aprile 2015, le competenze previste dal Codice di Autodisciplina. Tali compiti possono essere integrati o modificati con delibera del Consiglio di Amministrazione.

Nel corso del 2016 il Comitato ha svolto le seguenti attività di propria competenza:

- ha valutato la coerenza complessiva e la concreta applicazione della Politica di remunerazione approvata dall'Assemblea del 21 aprile 2015, ritenendola adeguata;
- ha approvato e sottoposto al Consiglio di Amministrazione la proposta di Sistema di incentivazione monetario di medio-lungo termine di EIT Towers 2016-2018;
- ha formulato una proposta di Politica per la remunerazione degli amministratori e dei dirigenti con responsabilità strategiche sottoposta all'esame del Consiglio di

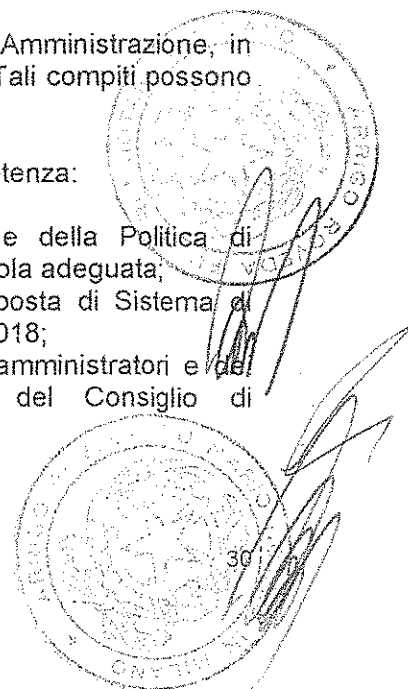

- Amministrazione del 17 marzo 2016 ed ha espresso parere positivo in ordine alla seconda sezione della Relazione sulla remunerazione 2016, illustrativa delle remunerazioni dell'esercizio precedente;
- in relazione al Sistema di incentivazione monetario 2015-2017 di EIT Towers, ha verificato il raggiungimento degli obiettivi di performance fissati dal Consiglio per gli Amministratori Delegati, in qualità di dirigenti con responsabilità strategiche della Società, in relazione al *bonus* annuale MBO 2015;
 - ha approvato e sottoposto al Consiglio di Amministrazione la proposta di Regolamento del Sistema di incentivazione monetario 2016-2018 ed ha espresso parere favorevole in ordine alla componente variabile della remunerazione proposta per gli Amministratori Delegati, in qualità di dirigenti con responsabilità strategiche, nonché sugli obiettivi quantitativi di *performance* da raggiungere da parte di ciascuno di essi, ritenendola coerente con la Politica di Remunerazione definita per l'Esercizio;
 - ha condotto le prime valutazioni sulla coerenza e concreta applicazione della Politica di remunerazione 2016, ritenendola adeguata;
 - su mandato del Consiglio di Amministrazione, ha esaminato le risultanze del *benchmarking* di mercato, commissionato dalla Società al consulente esterno indipendente Willis Towers Watson, sull'utilizzo di Piani di incentivazione a medio-lungo termine, ritenendo il sistema di incentivazione monetario di medio-lungo termine di EIT Towers varato nei precedenti esercizi, complessivamente, il più equilibrato in funzione di obiettivi strategici e rischi del Gruppo.

Nel corso dei primi mesi del 2017 è proseguita l'attività ed in particolare si sono tenute due riunioni durante le quali il Comitato per la Remunerazione ha:

- approvato e sottoposto al Consiglio di Amministrazione la proposta di Sistema di incentivazione monetario di medio-lungo termine di EIT Towers per il triennio 2017-2019;
- ha confermato la propria valutazione positiva in merito alla coerenza complessiva e alla concreta applicazione della Politica di remunerazione 2016;
- formulato una proposta di Politica per la remunerazione degli amministratori e dei dirigenti con responsabilità strategiche sottoposta all'esame del Consiglio di Amministrazione del 23 marzo 2017 ed ha espresso parere positivo in ordine alla seconda sezione della Relazione sulla remunerazione 2017, illustrativa delle remunerazioni dell'esercizio precedente.

Il Consiglio di Amministrazione, in data 22 aprile 2015, ha attribuito al Comitato per la Remunerazione, una disponibilità finanziaria nella misura di centomila Euro annui per lo svolgimento dei propri compiti anche avvalendosi, ove ritenuto necessario e/o opportuno, di consulenti esterni.

Nel corso delle proprie riunioni, così come deliberato dal Consiglio di Amministrazione, il Comitato ha avuto accesso alle informazioni e alle funzioni aziendali necessarie per lo svolgimento dei suddetti compiti. Il Comitato non si è avvalso di consulenti esterni.

In conformità a quanto previsto dal Codice di Autodisciplina, il Presidente del Comitato, alla prima riunione utile del Consiglio di Amministrazione, riferisce in merito alle riunioni svolte dal Comitato stesso.

Per maggiori informazioni sulla presente sezione della Relazione, si rinvia alla Relazione sulla Remunerazione della Società disponibile sul sito *internet* www.eitowers.it sezione Governance/Remunerazione.

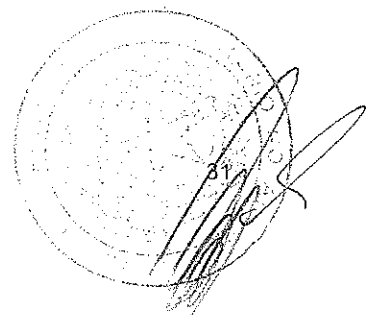

9. REMUNERAZIONE DEGLI AMMINISTRATORI

In data 17 marzo 2016, il Consiglio di Amministrazione, su proposta del Comitato per la Remunerazione, ha definito la Politica in materia di remunerazione degli amministratori e dei dirigenti con responsabilità strategiche approvata dall'Assemblea degli Azionisti del 21 aprile 2016.

Per le informazioni relative alla remunerazione degli amministratori e dei dirigenti con responsabilità strategiche, si rinvia alla Relazione sulla remunerazione relativa all'Esercizio pubblicata sul sito *internet* www.eitowers.it sezione Governance/Remunerazione.

Il Consiglio, in occasione della prossima Assemblea prevista per il 20 aprile 2017, sottoporrà all'esame della stessa la Relazione annuale sulla remunerazione, approvata in data 23 marzo 2017, illustrativa, tra l'altro, della Politica in materia di remunerazione degli amministratori e dei dirigenti con responsabilità strategiche dallo stesso definita (disponibile anch'essa sul sito *internet* della Società www.eitowers.it sezione Governance/Remunerazione).

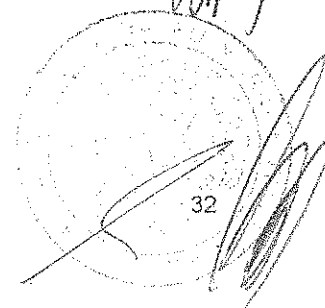

10. COMITATO CONTROLLO E RISCHI

In conformità con quanto disposto dall'art. 37 del Regolamento Mercati e con quanto previsto dal Codice di Autodisciplina, il Comitato Controllo e Rischi è composto interamente da Amministratori non esecutivi e indipendenti.

In particolare, il Consiglio di Amministrazione, in data 22 aprile 2015, ha confermato quali componenti del Comitato i Consiglieri Michele Pirotta, Presidente, Alberto Giussani e Manlio Cruciatti i quali resteranno in carica sino alla scadenza dell'intero Consiglio di Amministrazione.

Il Comitato Controllo e Rischi si è dotato di un proprio regolamento di funzionamento (da ultimo aggiornato in data 22 febbraio 2016) in linea con i criteri previsti dal Codice di Autodisciplina e con quanto deliberato dal Consiglio di Amministrazione, in forza del quale i lavori del Comitato stesso sono coordinati dal Presidente.

Nel corso dell'Esercizio si sono tenute complessivamente 7 riunioni del Comitato Controllo e Rischi con una partecipazione complessiva degli amministratori pari al **100%**. La partecipazione di ciascun amministratore è riportata nella **Tabella 2** in calce alla presente Relazione. La durata media di ciascuna riunione è di circa due ore. Per l'esercizio 2017 sono state programmate otto riunioni delle quali, alla data della presente Relazione, se ne sono tenute quattro.

Alle riunioni del Comitato, regolarmente verbalizzate, ha partecipato il Collegio Sindacale (il Presidente e/o i Sindaci effettivi). Alle stesse ha presenziato il Direttore Affari Societari al quale è stato affidato l'incarico di Segretario del Comitato. Su invito del Comitato e, in relazione a singoli punti all'ordine del giorno, hanno inoltre partecipato alle riunioni soggetti che non ne sono membri ed in particolare, secondo la rispettiva competenza, il responsabile della funzione *Internal Audit*, l'Amministratore Incaricato del Sistema di controllo interno e di gestione dei rischi, il Dirigente preposto alla redazione dei documenti contabili societari, l'Organo di Vigilanza e Controllo, esponenti della società di revisione, i responsabili di specifiche funzioni aziendali della Società (tra gli altri, il CFO, il responsabile Sistemi informativi e il responsabile della Direzione Acquisti), nonché, ove ritenuto opportuno, consulenti esterni.

I componenti il Comitato percepiscono un gettone di presenza per la partecipazione a ciascuna riunione nella misura determinata dall'Assemblea del 21 aprile 2015.

Funzioni del Comitato Controllo e Rischi

Al Comitato Controllo e Rischi sono state attribuite dal Consiglio di Amministrazione, in data 22 aprile 2015, le competenze previste dal Codice di Autodisciplina. Tali compiti possono essere integrati o modificati con delibera del Consiglio di Amministrazione.

Il Comitato è stato confermato dal Consiglio di Amministrazione, in applicazione della Procedura Parti Correlate della Società, quale comitato competente in materia di procedura stessa e di operazioni con parti correlate del Gruppo EIT Towers.

Nel corso del 2016 il Comitato ha svolto, tra le altre, le seguenti attività di propria competenza:

- ha valutato, unitamente al Dirigente preposto alla redazione dei documenti contabili societari, sentiti la società di revisione Deloitte & Touche S.p.A. ed il Collegio Sindacale, i principi contabili applicati dall'Emittente e la loro omogeneità ai fini della redazione del bilancio consolidato 2015, ritenendoli correttamente applicati;

- ha esaminato i risultati esposti dalla società di revisione Deloitte & Touche S.p.A. nella Relazione sulle questioni fondamentali emerse in sede revisione legale (bilancio 2015) ed espresso il proprio parere positivo al Consiglio di Amministrazione in merito alla relativa valutazione;
- ha preso atto delle attività svolte dal Dirigente preposto ex L. 262/2005 ai fini del rilascio delle attestazioni relative al bilancio di esercizio e al bilancio consolidato al 31 dicembre 2015 e al bilancio semestrale abbreviato al 30 giugno 2016;
- ha espresso parere favorevole sulla proposta dell'Amministratore Incaricato di conferire alla società Protiviti S.r.l. l'incarico per lo svolgimento di servizi professionali a supporto del responsabile della funzione *Internal Audit* per l'esercizio 2016;
- ha esaminato ed espresso il proprio parere favorevole al Consiglio di Amministrazione in merito al Piano di *Audit* 2016 predisposto dal responsabile della funzione *Internal Audit* e in merito alle risorse allo stesso assegnate;
- ha esaminato le Relazioni periodiche predisposte dal responsabile della funzione *Internal Audit* aventi ad oggetto la valutazione del Sistema di controllo interno e di gestione dei rischi del Gruppo EIT Towers e preso atto delle relative conclusioni. Il Comitato ha, altresì, preso atto delle risultanze degli interventi di *assurance* operativa svolti dall'*Internal Audit* nel corso dell'Esercizio e degli aggiornamenti periodici sullo stato di attuazione del Piano di *Audit* 2016 approvato dal Consiglio di Amministrazione, monitorando l'adeguatezza, efficacia ed efficienza della medesima funzione;
- ha preso atto della Relazione annuale dell'Amministratore Incaricato sull'identificazione, la valutazione e le modalità di gestione dei principali rischi aziendali, strategici e di processo del Gruppo EIT Towers, svolte secondo la metodologia *Enterprise Risk Management*, ed ha espresso il proprio parere favorevole al Consiglio di Amministrazione sulle relative risultanze in relazione alla natura e al livello di rischio aziendale del Gruppo stesso;
- ha espresso parere favorevole al Consiglio di Amministrazione in ordine alle risultanze dell'attività di aggiornamento annuale degli obiettivi strategici del Gruppo EIT Towers e delle aree di rischio/opportunità ad essi associati;
- ha svolto le funzioni allo stesso attribuite quale Comitato competente sulle operazioni con parti correlate;
- in occasione dell'approvazione del Bilancio e della Relazione finanziaria semestrale, ha riferito al Consiglio di Amministrazione sull'attività svolta, nonché sull'adeguatezza del sistema di controllo interno e di gestione dei rischi.

Al fine di supportare il Consiglio di Amministrazione nell'approvazione delle Relazioni finanziarie periodiche, il Comitato Controllo e Rischi ha, inoltre, svolto nel corso dell'Esercizio un'attività istruttoria in ordine ai principali criteri utilizzati e alle valutazioni effettuate con riferimento alle Relazioni stesse. L'informativa è stata resa al Comitato dal CFO e Dirigente preposto alla redazione dei documenti contabili societari.

Sempre nel corso dell'Esercizio, infine, il Comitato:

- ha preso atto e condiviso le misure intraprese dalla Società al fine di adeguare procedure e presidi di controllo di Gruppo in attuazione della nuova disciplina comunitaria (Regolamento UE 596/2014 e relativi regolamenti integrativi e attuativi) in materia di abusi di mercato;
- su mandato del Consiglio di Amministrazione, ha approfondito le modifiche apportate al Codice di Autodisciplina nel luglio 2015, in particolare in materia di sistema di controllo interno e di gestione dei rischi, constatando il processo di continuo adeguamento del sistema di *corporate governance* della Società alle previsioni del Codice stesso e, in particolare, la costante implementazione dei presidi di controllo interno e di gestione dei rischi.

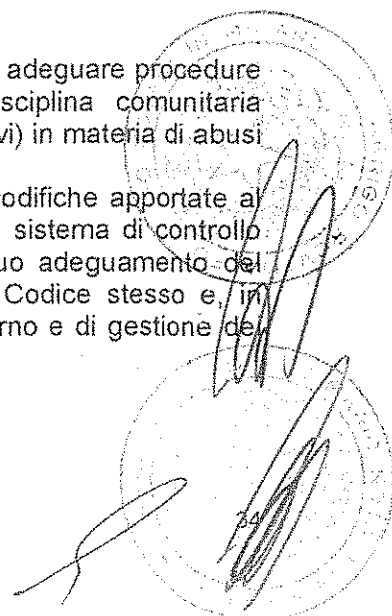

Nel corso dei primi mesi del 2017 è proseguita l'attività ed in particolare si sono tenute quattro riunioni durante le quali il Comitato Controllo e Rischi ha tra l'altro:

- valutato, unitamente al Dirigente preposto, sentiti la società di revisione Deloitte & Touche S.p.A. ed il Collegio Sindacale, i principi contabili applicati dall'Emittente e la loro omogeneità ai fini della redazione del bilancio consolidato 2016, ritenendoli correttamente applicati;
- preso atto dell'aggiornamento delle attività svolte dal Dirigente preposto alla redazione dei documenti contabili societari ex L. 262/2005 sulla tutela del Risparmio, ai fini del rilascio delle attestazioni relative al bilancio di esercizio e al bilancio consolidato al 31 dicembre 2016;
- espresso parere favorevole sulla proposta dell'Amministratore Incaricato di conferire alla società Protiviti S.r.l. l'incarico per lo svolgimento di servizi professionali a supporto del responsabile della funzione *Internal Audit* per l'esercizio 2017;
- esaminato ed espresso il proprio parere favorevole al Consiglio di Amministrazione in merito al Piano di Audit 2017 predisposto dal responsabile della funzione *Internal Audit* e in merito alle risorse allo stesso assegnate;
- esaminato la Relazione periodica predisposta dal responsabile della funzione *Internal Audit* avente ad oggetto la valutazione del Sistema di controllo interno e di gestione dei rischi del Gruppo EIT Towers e preso atto delle relative conclusioni;
- preso atto della Relazione annuale dell'Amministratore Incaricato sull'identificazione, la valutazione e le modalità di gestione dei principali rischi aziendali, strategici e di processo del Gruppo EIT Towers, svolte secondo la metodologia *Enterprise Risk Management*, ed ha espresso il proprio parere favorevole in proposito al Consiglio di Amministrazione sulle relative risultanze in relazione alla natura e al livello di rischio aziendale del Gruppo stesso;
- esaminato ed espresso parere favorevole al Consiglio di Amministrazione in merito all'adozione della nuova "Procedura *Internal Dealing*" e della nuova "Procedura per la gestione e comunicazione delle Informazioni Privilegiate", in ottemperanza alla nuova disciplina comunitaria (Regolamento UE 596/2014 e relativi regolamenti integrativi e attuativi) in materia di abusi di mercato;
- esaminato ed espresso parere favorevole al Consiglio di Amministrazione in merito alla proposta di aggiornamento, in relazione alle ultime novità del Codice di Autodisciplina, delle Linee di indirizzo del sistema di controllo interno e di gestione dei rischi del Gruppo EIT Towers e della "Policy Enterprise Risk Management" di EIT Towers S.p.A. per le finalità e in attuazione delle Linee di indirizzo stesse;
- svolto le funzioni allo stesso attribuite quale Comitato competente sulle operazioni con parti correlate;
- espresso parere favorevole in ordine ai paragrafi della presente Relazione sul Governo societario descrittivi del Sistema di controllo interno e gestione dei rischi;
- riferito al Consiglio di Amministrazione sull'attività svolta, nonché sull'adeguatezza del Sistema di controllo interno e di gestione dei rischi.

Nel corso dell'attività svolta e sulla base delle relazioni e informazioni ricevute dagli altri organismi di controllo interno e di gestione dei rischi, il Comitato ha ritenuto nel complesso adeguato il Sistema di controllo interno e di gestione dei rischi ed ha espresso parere favorevole ad una valutazione positiva del Sistema stesso da parte del Consiglio di Amministrazione.

Il Consiglio di Amministrazione, in data 22 aprile 2015, ha attribuito al Comitato Controllo e Rischi, una disponibilità finanziaria nella misura di duecentomila Euro annui per lo svolgimento

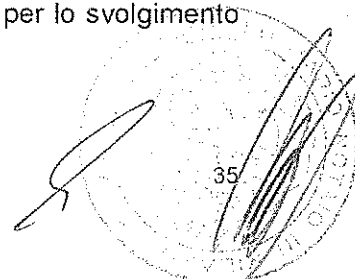

dei propri compiti anche avvalendosi, ove ritenuto necessario e/o opportuno, di consulenti esterni.

Nel corso delle proprie riunioni, così come deliberato dal Consiglio di Amministrazione, il Comitato ha avuto accesso alle informazioni e alle funzioni aziendali necessarie per lo svolgimento dei suddetti compiti. Il Comitato non si è avvalso di consulenti esterni.

In conformità a quanto previsto dal Codice di Autodisciplina, il Presidente del Comitato, alla prima riunione utile del Consiglio di Amministrazione, riferisce in merito alle riunioni svolte dal Comitato stesso.

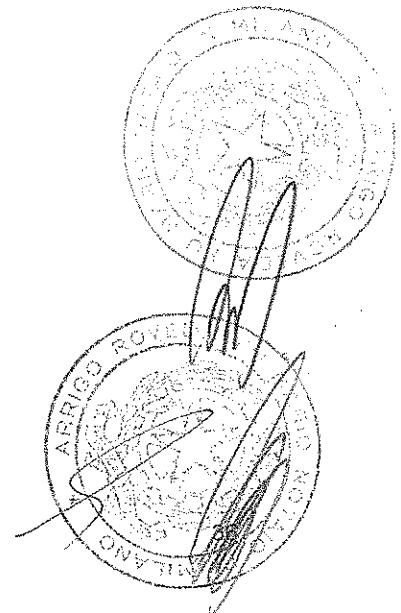

11. SISTEMA DI CONTROLLO INTERNO E DI GESTIONE DEI RISCHI

Il Sistema di controllo interno e di gestione dei rischi di EIT Towers (di seguito anche il “Sistema”), così come definito dal Codice di Autodisciplina, è integrato nell’assetto organizzativo e di *governance* della Società.

Il Consiglio di Amministrazione esercita le proprie funzioni relative al sistema di controllo interno e di gestione dei rischi tenendo in adeguata considerazione i modelli di riferimento e le *best practices* esistenti in ambito nazionale ed internazionale.

Con riferimento alle più recenti novità del Codice di Autodisciplina (luglio 2015), il Consiglio, in data 23 marzo 2017, previo parere favorevole del Comitato Controllo e Rischi, ha approvato l’aggiornamento delle Linee di indirizzo del Sistema di controllo interno e di gestione dei rischi del Gruppo EIT Towers (di seguito le “Linee di indirizzo”), definite a dicembre 2012. Le Linee di indirizzo, alle quali l’Amministratore Incaricato dà attuazione, identificano l’*Enterprise Risk Management* quale modello di riferimento per il presidio del sistema di controllo interno e di gestione dei rischi.

Secondo la metodologia *Enterprise Risk Management*, la gestione del rischio si declina a partire dalla definizione della strategia della società. Le principali caratteristiche del modello di gestione dei rischi aziendali (Modello ERM) di EIT Towers sono:

- la gerarchizzazione dei rischi (rischi strategici e rischi operativi, di *reporting* e di *compliance*);
- un modello di valutazione quali-quantitativo dei rischi stessi.

L’*Enterprise Risk Management* è un processo continuo che interessa tutta l’azienda nel suo complesso, coinvolge la direzione ed il *management* ad ogni livello (responsabili di area, responsabili di processo e responsabili del rischio) e si pone come obiettivo la gestione dei rischi aziendali coerentemente alla propensione al rischio dell’impresa, al fine di dare sufficiente *assurance* riguardo il raggiungimento degli obiettivi definiti.

Il Sistema implementato, per assicurare il perseguimento degli obiettivi aziendali deve, tra l’altro, agevolare l’identificazione, la misurazione, la gestione ed il monitoraggio dei rischi, nell’ottica della sostenibilità nel medio-lungo periodo dell’attività della Società e del Gruppo.

Il Consiglio di Amministrazione, in data 23 marzo 2017, con il parere favorevole del Comitato Controllo e Rischi, ha approvato, altresì, l’aggiornamento della “*Policy Enterprise Risk Management*” della Società (di seguito anche la “*Policy ERM*”), adottata a novembre 2014, per le finalità ed in attuazione delle Linee di indirizzo. La *Policy ERM* descrive il Modello ERM attuato da EIT Towers e gli elementi che compongono il Sistema, nonché definisce i ruoli, le responsabilità e le principali attività svolte in tale ambito dagli attori coinvolti e le relative modalità di coordinamento. La *Policy ERM*, emanata dall’Amministratore Incaricato, è valida per EIT Towers e le proprie società controllate.

Nel corso dell’Esercizio, il Consiglio di Amministrazione:

- con il parere favorevole del Comitato Controllo e Rischi, ha esaminato la Relazione annuale dell’Amministratore Incaricato sull’identificazione, la valutazione e le modalità di gestione dei principali rischi aziendali, strategici e di processo, del Gruppo EIT Towers, definendo la natura e il livello di rischio compatibile con gli obiettivi strategici individuati;

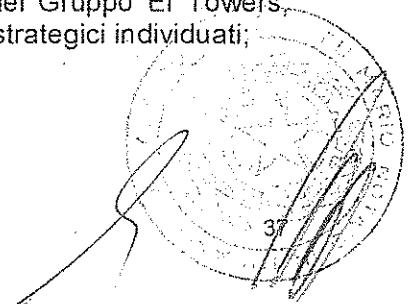

- su proposta dell'Amministratore Incaricato, con il parere favorevole del Comitato Controllo e Rischi, sentito il Collegio Sindacale, ha affidato a Protiviti S.r.l., società esterna dotata di adeguati requisiti di professionalità, di indipendenza e di organizzazione, l'incarico per lo svolgimento di servizi professionali a supporto del responsabile della funzione *Internal Audit* per l'Esercizio;
- con il parere favorevole del Comitato Controllo e Rischi, sentito il Collegio Sindacale e l'Amministratore Incaricato, ha approvato il Piano di Audit 2016 predisposto dal responsabile della funzione *Internal Audit*;
- ha esaminato le risultanze dell'attività di aggiornamento annuale degli obiettivi strategici del Gruppo EIT Towers e delle aree di rischio/opportunità ad essi associati, confermando, con il parere favorevole del Comitato Controllo e Rischi, gli obiettivi stessi;
- tenuto conto delle risultanze dell'attività svolta dai soggetti incaricati di sovrintendere al Sistema di controllo interno e di gestione dei rischi e delle relazioni periodiche del Comitato Controllo e Rischi, con il parere favorevole dello stesso, ha valutato nel complesso adeguato ed efficace il Sistema. Il Consiglio, inoltre, ha valutato l'adeguatezza dell'assetto organizzativo, amministrativo e contabile della Società e delle proprie società controllate aventi rilevanza strategica, attualmente TowerTel S.p.A., anche con riferimento al sistema di controllo interno e di gestione dei rischi. Le valutazioni sono state supportate da apposite relazioni illustrative relative alle differenti strutture operative e di controllo predisposte dagli organi delegati.

Da ultimo, in data 23 febbraio 2017, il Consiglio di Amministrazione, con il parere favorevole del Comitato Controllo e Rischi, ha esaminato la Relazione annuale dell'Amministratore Incaricato sull'identificazione, la valutazione e le modalità di gestione dei principali rischi aziendali, strategici e di processo, del Gruppo EIT Towers, definendo la natura ed il livello di rischio compatibile con gli obiettivi strategici individuati. Il Consiglio ha altresì approvato il Piano di Audit 2017 predisposto dalla funzione *Internal Audit* (si rinvia in proposito al successivo Paragrafo 11.2 della Relazione).

Principali caratteristiche dei sistemi di gestione dei rischi e di controllo interno esistenti in relazione al processo di informativa finanziaria (ex art. 123-bis, comma 2, lett. b), TUF)

Il sistema di gestione dei rischi e di controllo interno in relazione al processo di informativa finanziaria, sviluppato nell'ambito del Gruppo EIT Towers, è volto a garantire l'attendibilità, l'accuratezza, l'affidabilità e la tempestività dell'informativa finanziaria.

EIT Towers, nel definire il proprio sistema, si è allineata alle indicazioni esistenti nella normativa e nei regolamenti vigenti e fa riferimento alle *best practices* internazionali in materia, al fine di garantire la massima coerenza tra le finalità della norma e l'impostazione delle attività volte all'attuazione della stessa.

L'articolo 154-bis del TUF ha previsto l'introduzione, nell'ambito dell'organizzazione aziendale degli emittenti quotati, della figura del Dirigente Preposto, al quale sono attribuite specifiche responsabilità relativamente all'informativa societaria di carattere finanziario. Per maggiori dettagli relativi al Dirigente Preposto di EIT Towers ed agli altri ruoli e funzioni coinvolti in tale ambito si rinvia al successivo Paragrafo 11.5 della Relazione.

Il sistema di gestione dei rischi e di controllo interno in relazione al processo di informativa finanziaria si sostanzia in un insieme di procedure amministrative contabili e di strumenti di valutazione dell'adeguatezza e dell'effettivo funzionamento delle stesse che contribuiscono a formare un modello di controllo interno, mantenuto, aggiornato nel tempo e, ove siano individuate concrete opportunità di razionalizzazione e ottimizzazione, ulteriormente sviluppato.

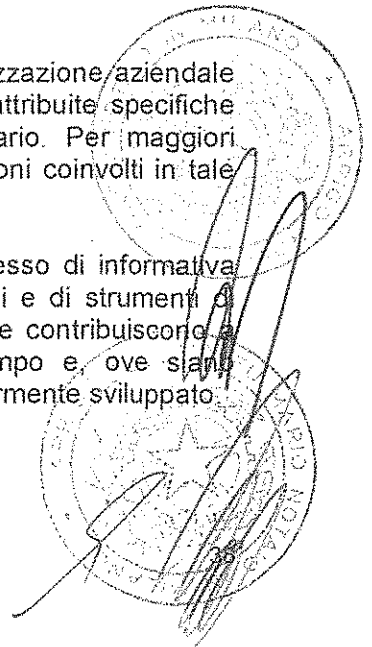

Il modello si struttura in tre fasi principali:

- a) definizione dell'ambito di analisi con identificazione e valutazione dei rischi;
- b) rilevazione e documentazione dei controlli;
- c) valutazione di adeguatezza e dell'effettiva applicazione delle procedure amministrative e contabili e dei relativi controlli.

a) Definizione dell'ambito di analisi con identificazione e valutazione dei rischi

Al fine di determinare e pianificare le attività di verifica dell'adeguatezza e dell'effettiva applicazione delle procedure amministrative e contabili del Gruppo EIT Towers, la definizione dell'ambito di analisi descrive il percorso che deve essere seguito nella determinazione del livello di complessità, nell'identificazione e valutazione dei rischi e nella valutazione della materialità delle aree di bilancio. Tale percorso è finalizzato alla valutazione dei controlli sulle transazioni generate dai processi aziendali che alimentano i dati contabili e la loro trasposizione nel *financial reporting*.

L'individuazione dei processi significativi, rappresentativi del *business*, avviene tramite un'analisi quantitativa sulle voci di bilancio, applicando il concetto di materialità sulle voci aggregate del bilancio consolidato del Gruppo EIT Towers, ed una valutazione qualitativa dei processi sulla base del loro livello di complessità.

Per ogni processo identificato come rilevante, sono quindi definiti i rischi "generici" di non affidabilità del *reporting* finanziario insiti nel processo stesso, facendo riferimento alle cosiddette asserzioni di bilancio (esistenza e accadimento, completezza, diritti e obbligazioni, valutazione e registrazione, presentazione e informativa), che costituiscono gli obiettivi di controllo.

Il Dirigente Preposto rivede la definizione dell'ambito di riferimento con cadenza almeno annuale e ogniqualvolta si manifestino degli elementi che possano modificare in modo rilevante l'analisi effettuata.

b) Rilevazione e documentazione dei controlli

L'identificazione dei controlli avviene a fronte del processo di rilevazione delle procedure amministrative e contabili e gli stessi rispondono a diverse *control assertion*⁴. I controlli rilevati e specificatamente applicati nello svolgimento delle attività sono formalizzati all'interno di un'apposita matrice ("Matrice dei rischi e dei controlli") ed, in essa, posti in relazione ai rischi "generici" di non affidabilità del *reporting* finanziario.

Le procedure amministrative e contabili e i relativi controlli sono periodicamente monitorati ed aggiornati attraverso un processo coordinato dal Dirigente Preposto. In particolare nello svolgimento delle attività previste per la valutazione, adeguamento e documentazione del Sistema stesso, il Dirigente Preposto collabora con i *process owners* per la tempestiva identificazione degli eventi che possono influenzare o modificare lo schema di riferimento,

⁴ Le *control assertion* di riferimento sono:

- accuratezza: il controllo assicura che tutti i dettagli della singola transazione siano stati correttamente processati;
- completezza: il controllo assicura che tutte le transazioni siano processate e che siano processate una sola volta;
- validità: il controllo assicura che la transazione processata sia stata sottoposta ad adeguati livelli autorizzativi e che sia effettivamente riferibile alla realtà aziendale;
- accesso ristretto: il controllo assicura che l'accesso a informazioni e transazioni sia adeguatamente configurato in funzione dei ruoli e delle responsabilità riconosciute aziendali.



l'aggiornamento delle procedure amministrative e contabili, l'implementazione dei nuovi controlli e l'esecuzione di eventuali piani di miglioramento all'interno dei rispettivi processi.

c) Valutazione di adeguatezza e dell'effettiva applicazione delle procedure amministrative e contabili e dei relativi controlli

La valutazione dell'adeguatezza e dell'effettiva applicazione delle procedure amministrative e contabili, effettuata attraverso specifiche attività di verifica (*testing*), è volta a garantire sia il disegno che l'operatività dei controlli identificati.

L'attività di esecuzione dei test è effettuata al fine di garantire l'effettiva applicazione dei controlli rilevati nel rispetto della "strategia di *testing*" definita. Con cadenza semestrale, la funzione *Internal Audit* predispose una relazione nella quale sono esplicitate le attività svolte e gli esiti dei test effettuati.

Sulla base del risultato dell'attività di *testing*, il Dirigente Preposto definisce un piano di rimedio al fine di sanare eventuali carenze che possano impattare negativamente sull'efficacia del Sistema.

Il Dirigente Preposto, in collaborazione con i *process owner* per le rispettive aree di competenza, coordina l'esecuzione degli eventuali piani di miglioramento e ne garantisce l'implementazione.

Il Dirigente Preposto relaziona periodicamente, in occasione della relazione finanziaria annuale e di quella semestrale, o all'occorrenza, il Comitato Controllo e Rischi e il Collegio Sindacale sulla valutazione di adeguatezza e di effettiva applicazione dei controlli e delle procedure amministrativo-contabili, nonché sul rispetto dei piani di rimedio definiti.

11.1 AMMINISTRATORE INCARICATO DEL SISTEMA DI CONTROLLO INTERNO E DI GESTIONE DEI RISCHI

Il Consiglio di Amministrazione, in data 22 aprile 2015, tenuto conto dell'ambito di responsabilità allo stesso attribuito, ha confermato quale Amministratore incaricato del sistema di controllo interno e di gestione dei rischi (di seguito l'"**Amministratore Incaricato**") l'Amministratore Delegato Gestione Guido Barbieri, attribuendo allo stesso i compiti previsti dal Codice di Autodisciplina. L'Amministratore Incaricato rimarrà in carica fino alla scadenza dell'intero Consiglio di Amministrazione.

Nel corso dell'Esercizio, l'Amministratore incaricato si è occupato dell'adattamento del Sistema di controllo interno e di gestione dei rischi alla dinamica delle condizioni operative e del quadro normativo e regolamentare in cui la Società opera.

L'Amministratore Incaricato ha dato esecuzione alle Linee di indirizzo del Sistema di controllo interno e di gestione dei rischi del Gruppo EIT Towers definite dal Consiglio di Amministrazione in data 14 dicembre 2012 (da ultimo aggiornate in data 23 marzo 2017). Il modello di identificazione e valutazione dei processi aziendali, dei rischi e delle relative modalità di gestione (Modello ERM) permette all'Amministratore Incaricato, tenuto conto delle caratteristiche e del Business del Gruppo EIT Towers, di curare l'identificazione dei principali rischi aziendali e di sottoporli all'esame del Consiglio di Amministrazione.

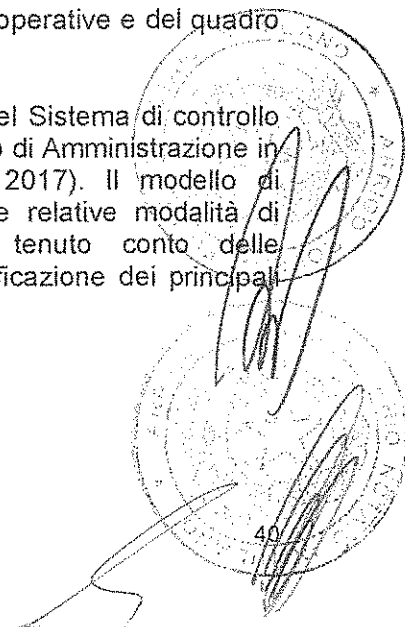

L'Amministratore Incaricato è supportato nell'implementazione e nel mantenimento del Modello ERM, nonché in tutte le attività di attuazione e gestione operativa dell'annuale processo ERM, da consulenti esterni indipendenti esperti in materia di *Risk Management*, dallo stesso incaricati (PricewaterhouseCoopers Advisory S.p.A.).

Nel corso dell'Esercizio, l'Amministratore Incaricato ha relazionato il Comitato Controllo e Rischi e il Consiglio di Amministrazione, nonché il Collegio Sindacale, in merito all'attività di aggiornamento annuale degli obiettivi strategici del Gruppo EIT Towers e delle aree di rischio/opportunità ad essi associati, tenuto conto del contesto economico e regolamentare di riferimento. L'Amministratore Incaricato ha, altresì, relazionato il Comitato Controllo e Rischi e il Consiglio di Amministrazione, nonché il Collegio Sindacale, sull'identificazione, la valutazione e le modalità di gestione dei principali rischi aziendali, strategici e di processo, del Gruppo EIT Towers. Nel corso dell'attività svolta dall'Amministratore Incaricato, nessuna rilevante problematica o criticità è stata segnalata al Comitato Controllo e Rischi o al Consiglio di Amministrazione.

L'Amministratore Incaricato, infine, ha proceduto all'emanazione della Policy ERM così come da ultimo aggiornata dal Consiglio di Amministrazione (per la quale si rinvia al precedente Paragrafo 11).

11.2 RESPONSABILE DELLA FUNZIONE *INTERNAL AUDIT*

Il Consiglio di Amministrazione ha nominato il responsabile della funzione *Internal Audit*, il quale è incaricato di verificare che il Sistema di Controllo Interno e di Gestione dei Rischi sia funzionante ed adeguato. In particolare, in data 22 aprile 2015, il Consiglio, su proposta dell'Amministratore Incaricato, ha confermato il Signor Ettore Sironi quale responsabile *Internal Audit* della Società e la relativa remunerazione. Il responsabile *Internal Audit* non è responsabile di alcuna area operativa e riporta all'Amministratore Delegato Gestione che riferisce al Consiglio di Amministrazione.

Finalità, poteri e responsabilità della funzione *Internal Audit* sono definite nel Mandato approvato dal Consiglio di Amministrazione.

Il Consiglio di Amministrazione, in data 24 febbraio 2016, su proposta dell'Amministratore Incaricato, con il parere favorevole del Comitato Controllo e Rischi, sentito il Collegio Sindacale, ha conferito a Protiviti S.r.l., società indipendente specializzata negli ambiti *Risk, Compliance & Internal Audit*, l'incarico per lo svolgimento di servizi professionali a supporto del responsabile della funzione *Internal Audit* per l'Esercizio, incarico da ultimo confermato dal Consiglio anche per il 2017, tenuto conto delle caratteristiche delle attività svolte da EIT Towers e dalle proprie controllate e in continuità di esperienza e organizzazione maturata nell'ambito del Sistema da Protiviti negli anni precedenti.

La funzione *Internal Audit* è tenuta, in particolare a verificare l'operatività e l'idoneità del Sistema di Controllo Interno e di Gestione dei Rischi, attraverso un Piano di *audit*, approvato annualmente dal Consiglio di Amministrazione, basato su un processo strutturato di analisi e prioritizzazione dei principali rischi.

Nella sopra citata riunione del 24 febbraio 2016, il Consiglio di Amministrazione, nel rispetto di quanto previsto dal Codice di Autodisciplina, ha approvato il Piano di *Audit* 2016 e ha assegnato al responsabile *Internal Audit* una disponibilità finanziaria pari a Euro centomila per

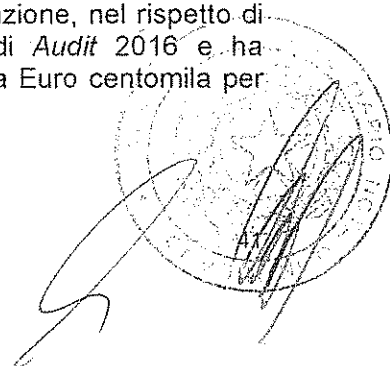

l'espletamento delle proprie responsabilità. Da ultimo il Consiglio, in data 23 febbraio 2017, con il parere favorevole del Comitato Controllo e Rischi, sentiti il Collegio Sindacale e l'Amministratore Incaricato, ha approvato il Piano di *Audit* 2017 e confermato la suddetta disponibilità finanziaria al responsabile *Internal Audit* anche per l'esercizio attualmente in corso.

Nel corso dell'Esercizio, il responsabile *Internal Audit*, supportato da Protiviti S.r.l., nell'ambito delle attività pianificate, ha svolto interventi di *audit*, operativa ed ex D. Lgs. 231/01, su processi aziendali, ivi compresi i sistemi informativi. I relativi *report*, con le risultanze delle analisi effettuate, sono stati illustrati rispettivamente al Comitato Controllo e Rischi, nonché al Collegio Sindacale, e all'Organo di Vigilanza e Controllo. Ha, altresì, svolto attività di consulenza indipendente su specifiche tematiche inerenti il Sistema.

Nello svolgimento dell'incarico, il responsabile *Internal Audit* ha avuto accesso a tutte le informazioni utili allo stesso necessarie.

In occasione dell'approvazione della Relazione finanziaria annuale e di quella semestrale, il responsabile *Internal Audit*, ha predisposto la propria Relazione periodica, contenente una valutazione complessiva sul Sistema di controllo interno e di gestione dei rischi, trasmettendola al Presidente del Consiglio di Amministrazione e agli altri attori del Sistema previsti dal Codice di Autodisciplina. Le Relazioni sono state esaminate dal Comitato Controllo e Rischi e successivamente sottoposte al Consiglio di Amministrazione. Dall'attività svolta e sulla base delle informazioni raccolte dalla funzione *Internal Audit*, non sono emerse evidenze tali da far ritenere il Sistema di controllo interno e di gestione dei rischi del Gruppo E.T. Towers non idoneo a conseguire un accettabile profilo di rischio complessivo.

Non sono stati previsti, con riferimento all'Esercizio, specifici meccanismi di incentivazione per il responsabile della funzione *Internal Audit*.

11.3 MODELLO ORGANIZZATIVO EX D. LGS. N. 231/2001

Nell'ambito del Sistema di controllo interno e di gestione dei rischi, la Società si è dotata del proprio Modello di organizzazione, gestione e controllo ai sensi del D. Lgs. 231/01 (di seguito anche il "Modello Organizzativo" o il "Modello"). In particolare, in data 24 luglio 2014, il Consiglio di Amministrazione ha approvato l'attuale versione del Modello Organizzativo. L'aggiornamento, da ultimo condotto, ha tenuto conto principalmente dell'evoluzione normativa del D. Lgs. 231/01, con specifico riferimento alle fattispecie di reati presupposto *medio tempore* intervenuti alla suddetta data di approvazione (*i.e.* reati ambientali, impiego di cittadini di paesi terzi il cui soggiorno è irregolare e corruzione tra privati). Si ricorda che, in linea con le *best practices* in materia, è previsto nel Modello Organizzativo uno specifico capitolo (oltre alle parti generali relative al D. Lgs. 231/01 e alla descrizione del Modello), in cui per ciascuna delle diverse aree a rischio sono puntualmente richiamati i presidi organizzativi attuati dalla Società al fine di neutralizzare o comunque contenere i rischi 231.

Nella suddetta data, il Consiglio di Amministrazione ha, altresì, approvato l'aggiornamento del Codice Etico del Gruppo E.T. Towers, riformulandone/implementandone alcuni principi, in modo da meglio delineare, anche in termini operativi, il cd. comportamento conforme ai principi etici dell'azienda che ci si attende dai relativi destinatari. Il Codice Etico rappresenta una componente fondante del Modello Organizzativo ed è parte integrante del complessivo sistema di organizzazione e controllo. Il Codice Etico è adottato e fatto proprio da E.T. Towers e dalle proprie società controllate.

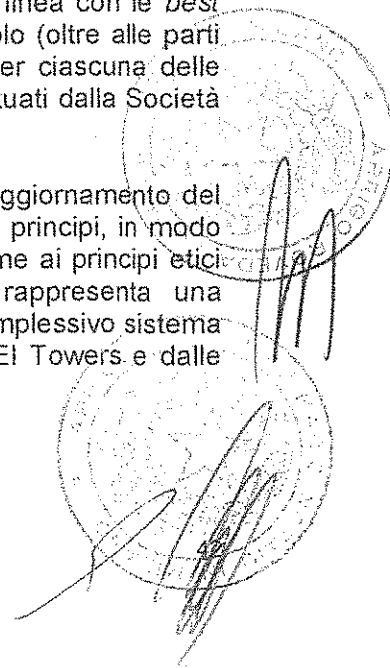

Il Modello Organizzativo prevede un Organo di Vigilanza e Controllo (di seguito l'“ODVC”) a composizione collegiale. La Società ha valutato opportuno mantenere un organismo con competenze specifiche in materia di *compliance* al D. Lgs. 231/01 ed interamente dedicato a tale attività. In data 22 aprile 2015, il Consiglio di Amministrazione ha nominato l'ODVC, affidando le relative funzioni a tre componenti, di cui due esterni alla Società, tutti in possesso degli specifici requisiti soggettivi richiesti (onorabilità, professionalità, assenza di cause di incompatibilità o conflitti di interesse). L'ODVC rimarrà in carica fino al termine del mandato del Consiglio, ovvero fino alla data dell'Assemblea convocata per l'approvazione del Bilancio al 31 dicembre 2017. Ne fanno parte tre componenti, due esterni, i Signori Furio Ghezzi, Presidente e Michele Milano e un componente interno, il Signor Riccardo Cecchi, responsabile della Direzione Affari Legali.

Ai sensi di quanto previsto dal Modello Organizzativo, nel corso dell'Esercizio non si sono verificate cause di decadenza per nessuno dei componenti dell'ODVC.

All'ODVC sono stati conferiti dal Consiglio tutti i più ampi poteri al fine di garantire la puntuale ed efficiente vigilanza sul funzionamento e l'osservanza del Modello Organizzativo. L'ODVC è supportato principalmente dalla funzione *Internal Audit* e svolge i propri compiti, ove necessario, con il supporto di altre funzioni aziendali ovvero di consulenti esterni. Ai fini specifici dell'esecuzione delle attività di vigilanza e controllo assegnate, all'ODVC è attribuita annualmente dal Consiglio di Amministrazione un'adeguata disponibilità finanziaria, di volta in volta aggiornata a seconda delle specifiche esigenze determinatesi, allo scopo di consentirgli lo svolgimento delle proprie attribuzioni con piena autonomia economica e gestionale.

Nel corso dell'Esercizio, si sono tenute complessivamente 8 riunioni dell'ODVC. In occasione dell'approvazione della Relazione finanziaria annuale e di quella semestrale, l'ODVC ha relazionato il Consiglio di Amministrazione, il Comitato Controllo e Rischi e il Collegio Sindacale ai sensi di quanto previsto dal Modello Organizzativo della Società.

Analoghe iniziative di implementazione e adeguamento del proprio Modello Organizzativo ex D.Lgs. 231/01 sono stati adottati dalla società controllata TowerTel S.p.A.. Il Modello Organizzativo di TowerTel S.p.A. è stato approvato dal consiglio di amministrazione della società in data 24 luglio 2014. Il processo di adeguamento è stato condotto con riferimento alle fattispecie di illecito contemplate dal D. Lgs. 231/01 al momento dell'effettuazione dell'analisi (ivi compresi reati ambientali, impiego di cittadini di paesi terzi il cui soggiorno è irregolare e corruzione tra privati), tenendo in considerazione l'organizzazione e la natura delle attività svolte da TowerTel S.p.A. stessa.

Nel corso dell'Esercizio, sono state svolte, da parte della funzione *Internal Audit* le attività di aggiornamento della mappatura “rischio-reato 231” dell'Emittente e di TowerTel S.p.A., alla luce del reato di autoriciclaggio (art. 25-*octies* del D.Lgs 231/2001), delle modifiche agli illeciti esistenti apportate dalla L. 69/2015 “Legge Anticorruzione” e dalla L. 68/2015 “Legge Ecoreati”, ai fini dell'aggiornamento dei rispettivi Modelli Organizzativi.

Sempre nel corso dell'Esercizio, la funzione *Internal Audit* ha svolto, altresì, un'analisi preliminare funzionale alla mappatura “rischio-reato” ex D.Lgs. 231/01 di NETTROTTER S.r.l.

Il Codice Etico e i Modelli Organizzativi ex D. Lgs. 231/01 dell'Emittente e della controllata TowerTel S.p.A. sono disponibili sul sito *internet* www.eitowers.it, sezione Governance rispettivamente Sistema di *governance* e Sistema di controllo.

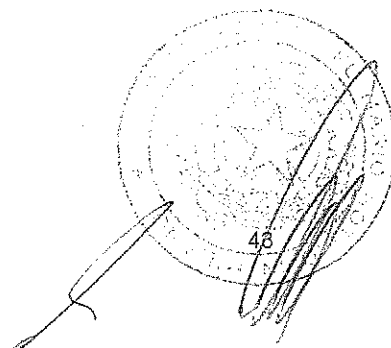

48

11.4 SOCIETA' DI REVISIONE

L'Assemblea del 18 aprile 2013 ha conferito alla società di revisione Deloitte & Touche S.p.A. l'incarico di revisione legale dei conti (revisione contabile del bilancio di esercizio e del bilancio consolidato e revisione contabile limitata della relazione semestrale) di EIT Towers S.p.A. per gli esercizi dal 2013 al 2021. La società incaricata della revisione legale dei conti di EIT Towers riveste analogo incarico (ai sensi di legge o in via volontaria) presso la totalità delle società del Gruppo.

11.5 DIRIGENTE PREPOSTO ALLA REDAZIONE DEI DOCUMENTI CONTABILI SOCIETARI

Il Consiglio di Amministrazione, in data 22 aprile 2015, previo accertamento dei requisiti di professionalità e onorabilità previsti dalla legge e dallo Statuto (art. 20) e previo parere favorevole del Collegio Sindacale, ha confermato quale Dirigente preposto alla redazione dei documenti contabili societari (di seguito il "Dirigente Preposto") di EIT Towers il CFO del Gruppo EIT Towers Fabio Caccia, deliberando a favore dello stesso un compenso fisso annuo lordo in coerenza con i compiti allo stesso assegnati. Al Dirigente Preposto, in occasione della nomina, sono stati conferiti tutti i compiti previsti dalla normativa vigente e dal Codice di Autodisciplina, nonché i poteri di carattere organizzativo e gestionale necessari per l'esercizio degli stessi. Al Dirigente Preposto, nei limiti del *budget* approvato dal Consiglio, è attribuita annualmente una disponibilità finanziaria, per l'Esercizio pari a Euro centocinquantamila, al fine di adempiere compiutamente ai suddetti compiti.

Il Dirigente Preposto relaziona periodicamente, in occasione dell'approvazione della relazione finanziaria annuale e semestrale, o all'occorrenza, il Comitato Controllo e Rischi e il Collegio Sindacale sulle attività di monitoraggio, controllo e implementazione del Modello di *compliance* ex L.262/05 di EIT Towers.

Il Dirigente Preposto è coadiuvato dalle funzioni amministrative aziendali competenti (in particolare Amministrazione e Bilancio Consolidato) e può avvalersi, nell'ambito della disponibilità finanziaria allo stesso assegnata, del supporto di consulenti esterni.

La funzione *Internal Audit* svolge attività di verifica dell'adeguatezza ed effettiva applicazione delle procedure amministrativo-contabili.

11.6 COORDINAMENTO TRA I SOGGETTI COINVOLTI NEL SISTEMA DI CONTROLLO INTERNO E DI GESTIONE DEI RISCHI

Il Sistema di controllo interno e di gestione dei rischi coinvolge, con diversi ruoli e nell'ambito delle rispettive competenze, i seguenti soggetti:

- il Consiglio di Amministrazione;
- l'Amministratore incaricato;
- il Comitato Controllo e Rischi;
- il Responsabile della Funzione di *Internal Audit*;
- il Collegio Sindacale, anche in quanto comitato per il controllo interno e la revisione legale dei conti;

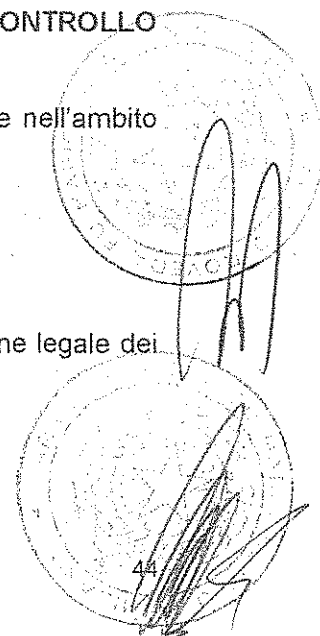

- altri ruoli e funzioni aziendali con specifici compiti in tema di controllo interno e gestione dei rischi (a titolo esemplificativo responsabili di processo e/o del rischio, Dirigente preposto, ODVC).

Il Consiglio di Amministrazione, in data 23 marzo 2017, con il parere favorevole del Comitato Controllo e Rischi, ha approvato l'aggiornamento della "*Policy Enterprise Risk Management*" della Società che descrive il Modello ERM di EI Towers (per il quale si rinvia al precedente Paragrafo 11 della Relazione) e gli elementi che compongono il Sistema, nonché definisce i ruoli, le responsabilità e le principali attività svolte in tale ambito dagli attori coinvolti e le relative modalità di coordinamento. Tale coordinamento, con il supporto della Direzione Affari Societari, avviene in particolare tramite flussi informativi/scambi di informazioni tra gli stessi attori, nel rispetto delle previsioni di legge, del Codice di Autodisciplina e delle prassi, procedure e modelli adottati.

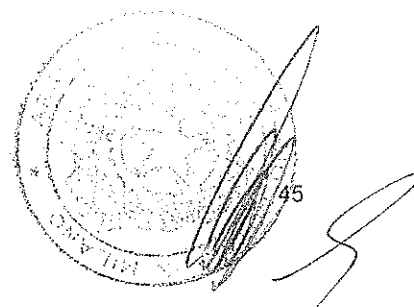

A circular stamp is located in the bottom right corner of the page. The stamp contains the text "COMITATO CONTROLLO E RISCHI" around the perimeter and "E.I. TOWERS" in the center. To the right of the stamp is a handwritten signature. The number "45" is printed at the bottom right of the stamp area.

12. INTERESSI DEGLI AMMINISTRATORI E OPERAZIONI CON PARTI CORRELATE

In data 31 ottobre 2012, il Consiglio di Amministrazione, previo parere favorevole del Comitato Controllo e Rischi, ha adottato la Procedura Parti Correlate del Gruppo EIT Towers (di seguito anche la "Procedura").

La Procedura Parti Correlate, consultabile sul sito *internet* www.eitowers.it Sezione Governance/Parti correlate, stabilisce le regole per l'individuazione, l'approvazione, l'esecuzione e la pubblicità delle operazioni con parti correlate realizzate dall'Emittente, direttamente ovvero per il tramite di società controllate, al fine di assicurare la trasparenza e la correttezza sostanziale e procedurale delle operazioni stesse, nonché i casi di esclusione dall'applicazione di tali regole. In particolare, la Procedura ha individuato le operazioni di maggiore e minore rilevanza stabilendo le regole per il compimento delle stesse e ha individuato le operazioni alle quali non si applicano le predette regole. Tra le operazioni escluse rientrano in particolare le operazioni esigue (valore complessivo non superiore ad Euro 150.000,00), le operazioni con o tra società controllate e collegate e le operazioni ordinarie.

L'Assemblea del 18 aprile 2013, su proposta del Consiglio di Amministrazione, ha approvato, tra le altre, le modifiche statutarie conseguenti alle scelte adottate dalla Società in materia di operazioni con parti correlate urgenti e operazioni con parti correlate di maggiore rilevanza a fronte di parere negativo o con rilievi da parte degli amministratori indipendenti, introducendo nello Statuto l'articolo 17 "Operazioni con parti correlate". Lo Statuto è disponibile sul sito *internet* www.eitowers.it sezione Governance/Sistema di governance.

Il Consiglio di Amministrazione, in data 22 aprile 2015, ha confermato quale comitato competente in materia di procedura e di operazioni con parti correlate, il Comitato Controllo e Rischi (per il quale si rinvia al precedente Capitolo 10 della Relazione).

Nel corso dell'Esercizio, la Società, tenuto conto della raccomandazione Consob contenuta nella Comunicazione del 24 settembre 2010 n. DEM/10078683, ha condotto gli opportuni approfondimenti e valutazioni sulla Procedura Parti Correlate. Il Comitato Controllo e Rischi, in data 14 dicembre 2016, alla luce della prassi applicativa dell'ultimo triennio e sulla base dell'esperienza maturata, ha ritenuto la Procedura efficace ed idonea ai fini del rispetto della normativa in materia. Il Consiglio di Amministrazione, riunitosi in pari data, preso atto anche del parere espresso dal Comitato Controllo e Rischi, ha deliberato di mantenere invariata la Procedura.

In relazione agli eventuali interessi degli amministratori, ferma restando l'applicazione delle disposizioni della Procedura Parti Correlate e il rispetto dell'art. 2391 del codice civile, il Consiglio di Amministrazione ha stabilito che l'Amministratore deve dare notizia in modo esauriente agli altri Amministratori e al Collegio Sindacale di ogni interesse anche potenziale che, per conto proprio o di terzi, indipendentemente da una situazione di conflitto, abbia in una determinata operazione della Società precisandone la natura, i termini, l'origine e la portata; se si tratta di Amministratore Delegato, deve altresì astenersi dal compiere l'operazione.

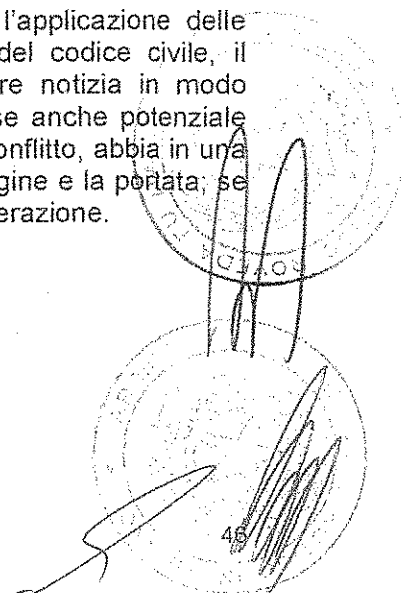

Handwritten signature and circular stamp, likely representing the approval of the Board of Directors or the Delegated Administrator.

13. NOMINA DEI SINDACI

La nomina e la sostituzione dei sindaci sono disciplinate dall'art. 18 dello Statuto.

In particolare, il controllo della Società è affidato ad un Collegio Sindacale composto da tre membri effettivi e da tre membri supplenti. I Sindaci durano in carica tre esercizi e sono rieleggibili.

I sindaci sono nominati dall'assemblea sulla base di liste. Al fine di assicurare alla minoranza la nomina di un sindaco effettivo e di un sindaco supplente, vengono presentate le liste composte di due sezioni: l'una per la nomina dei sindaci effettivi l'altra per la nomina dei sindaci supplenti. Le liste devono contenere l'indicazione di un numero minimo di candidati pari al numero di candidati da eleggere elencati mediante un numero progressivo. Le liste, nella sezione dei sindaci effettivi e in quella dei sindaci supplenti, devono includere ai primi due posti candidati di genere diverso.

Hanno diritto di presentare una lista gli azionisti che rappresentino, da soli o insieme ad altri azionisti, almeno il **2,5%** delle azioni aventi diritto al voto nell'assemblea ordinaria ovvero rappresentanti la minor percentuale eventualmente stabilita da inderogabili disposizioni di legge o regolamentari. Quest'ultima verrà di volta in volta comunicata nell'avviso di convocazione dell'assemblea chiamata a deliberare sulla nomina dei Sindaci. Si segnala che in occasione della prossima Assemblea degli Azionisti convocata per la nomina del Collegio Sindacale del 20 aprile 2017, la quota di partecipazione determinata da Consob (delibera n. 19856/2017), ai sensi dell'art.144-*quater* del Regolamento Emittenti, è pari all'**1%**⁵.

All'elezione dei sindaci si procede come segue.

Risulteranno eletti sindaci effettivi i primi due candidati, elencati in ordine progressivo, della lista che avrà ottenuto il maggior numero di voti e il primo candidato in ordine progressivo della lista che sarà risultata seconda per numero di voti. Risulteranno eletti sindaci supplenti i primi due candidati in ordine progressivo, tra i supplenti della lista che avrà ottenuto il maggior numero di voti e il primo candidato in ordine progressivo tra i supplenti della lista che risulterà seconda per numero di voti.

Nel caso in cui più liste abbiano ottenuto lo stesso numero di voti si procede ad una nuova votazione di ballottaggio tra tali liste nell'osservanza delle norme di legge pro tempore vigenti, anche in materia di equilibrio tra i generi, risultando eletti i candidati della lista che ottenga la maggioranza semplice dei voti.

In caso di presentazione di due o più liste, la presidenza spetta al primo candidato sindaco effettivo, elencato in ordine progressivo, della lista che avrà ottenuto il maggior numero di voti dopo la prima.

Qualora sia stata presentata una sola lista, l'assemblea esprime il proprio voto su di essa a maggioranza relativa.

In caso di morte, di rinuncia, di decadenza o comunque di cessazione dall'incarico di un sindaco effettivo, subentra il supplente eletto al primo posto della lista del sindaco sostituito, purché tale sostituzione assicuri l'equilibrio tra generi. In caso contrario subentra il candidato sindaco supplente eletto al secondo posto della medesima lista. Qualora sia stata presentata una sola lista, nell'ipotesi di sostituzione del presidente, il Collegio sindacale sceglie e nomina tra i propri membri il nuovo presidente che resta in carica fino alla prima assemblea che deve provvedere all'integrazione del Collegio Sindacale.

In mancanza di liste, il Collegio Sindacale e il suo presidente vengono nominati dall'assemblea che delibera con le maggioranze di legge e nel rispetto delle norme di legge anche in materia di

⁵ Si ricorda che la quota di partecipazione al capitale sociale in occasione dell'Assemblea di nomina dell'attuale Collegio Sindacale del 24 aprile 2014, determinata da Consob con delibera n. 18775/2014, era pari al **2,5%**.

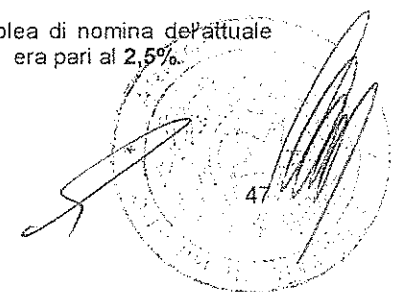

equilibrio tra generi.

L'assemblea, che dovrà provvedere alla nomina dei sindaci necessari per l'integrazione del collegio ai sensi dell'articolo 2401 codice civile, dovrà scegliere, con le maggioranze di legge, tra i nominativi della lista alla quale apparteneva il sindaco cessato dall'incarico; qualora non sussistano nominativi disponibili l'assemblea provvede alla sostituzione con le maggioranze di legge. Il tutto nel rispetto delle norme sull'equilibrio tra i generi.

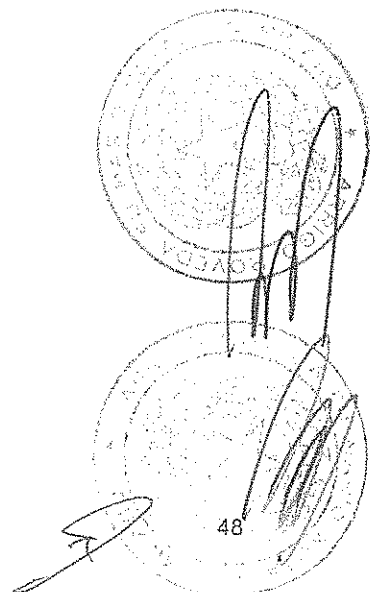

48

14. COMPOSIZIONE E FUNZIONAMENTO DEL COLLEGIO SINDACALE (art. 123-bis, comma 2, lett. d), TUF)

Con delibera dell'Assemblea del 24 aprile 2014 è stato nominato il Collegio Sindacale della Società, composto da tre membri effettivi e tre supplenti, che resterà in carica sino all'Assemblea di approvazione del bilancio al 31 dicembre 2016, convocata per il 20 aprile 2017.

Si segnala che le disposizioni statutarie – introdotte con delibera dell'Assemblea del 18 aprile 2013 – finalizzate a garantire il rispetto della normativa vigente in materia di equilibrio tra i generi hanno trovato la prima applicazione in occasione della nomina dell'attuale Collegio Sindacale.

Si ricorda che in occasione dell'Assemblea del 24 aprile 2014 sono state presentate n. 2 liste: la **Lista n. 1** presentata dall'azionista di maggioranza Elettronica Industriale S.p.A., allora titolare di una quota rappresentativa del **65,001%**⁶ del capitale sociale e la **Lista n. 2** presentata dagli azionisti Amber Capital UK LLP (in qualità di gestore del fondo Amber Southern European Equity Limited) e Amber Capital Italia SGR S.p.A. (in qualità di gestore del fondo Alpha UCITS Sicav/Amber Equity Fund), rappresentanti complessivamente una quota pari al **2,0489%** del capitale sociale di E.I Towers S.p.A..

Di seguito l'elenco dei candidati di ciascuna lista presentata e la relativa percentuale di voti ottenuta in rapporto al capitale votante (20.202.217 azioni pari al **71,48%** del capitale sociale):

- **Lista n. 1** - candidati Sindaci Effettivi: Francesco Vittadini, Anna Girello, Marco Armarolli, candidati Sindaci Supplenti: Francesco Antonio Giampaolo, Flavia Daunia Minutillo, Giancarlo Povoleri.

Sindaci Eletti: Francesco Vittadini e Anna Girello quali Sindaci Effettivi; Francesco Antonio Giampaolo e Flavia Daunia Minutillo quali Sindaci Supplenti.

La Lista n. 1 ha ottenuto n. 11.489.414 voti pari al **56,872%** del capitale votante;

- **Lista n. 2** - candidati Sindaci Effettivi: Antonio Aristide Mastrangelo, Giuliana Santamaria, Marco Salvatore; candidati Sindaci Supplenti: Federica Perli, Attilio Spinelli, Paolo Campisi.

Sindaci Eletti: Antonio Aristide Mastrangelo Sindaco Effettivo; Federica Perli quale Sindaco Supplente.

La Lista n. 2 ha ottenuto n. 8.087.881 voti pari al **40,035%** del capitale votante.

Il Sindaco Effettivo Antonio Aristide Mastrangelo, elencato al primo posto della Lista n. 2 di minoranza, è stato nominato Presidente del Collegio Sindacale.

La composizione del Collegio Sindacale è riportata nella **Tabella 3** in calce alla presente Relazione.

Nessun cambiamento è intervenuto a far data dalla chiusura dell'Esercizio.

⁶ Dal 4 aprile 2014 l'Azionista di maggioranza Elettronica Industriale S.p.A. detiene il 40,001% del capitale sociale della Società.

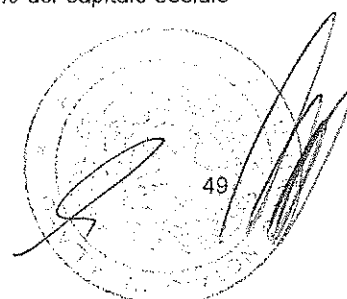

Si riportano di seguito le informazioni sulle caratteristiche personali e professionali dei singoli componenti il Collegio Sindacale.

Antonio Aristide Mastrangelo: nato a San Severo (FG) il 17 aprile 1943, si laurea in Scienze Economiche e Commerciali presso l'Università Luigi Bocconi di Milano nel 1969. E' iscritto al registro dei Revisori Legali dei Conti e dal 1973, all'ordine dei dottori commercialisti di Milano; Vice Presidente della commissione "Controllo nelle società e negli enti" presso l'ordine dei dottori commercialisti di Milano, già componente di commissioni consultive presso l'Ordine Nazionale dei Dottori Commercialisti di Roma, docente a contratto presso l'Università degli Studi di Modena e Reggio Emilia e presso l'Università Cattolica del Sacro Cuore di Piacenza. E' titolare dello Studio Mastrangelo Dottori Commercialisti in Milano e svolge la propria attività professionale nell'ambito della consulenza a società industriali e società di gestione del risparmio su tematiche connesse alla normativa societaria, regolamentare, fiscale e di gestione. Ricopre incarichi di amministratore o sindaco in società di capitali che operano nel settore industriale e finanziario quali, *inter alia*, Save S.p.A., Giovanni Bozzetto S.p.A., Lupo S.p.A., Sorgent.e Holding S.p.A., Synergo SGR S.p.A.. Attualmente ricopre la carica di Presidente del Collegio Sindacale della Società.

Anna Girello: nata a Torino il 13 marzo 1971, si laurea in Economia e Commercio presso l'Università Cattolica del Sacro Cuore di Milano nel 1994. E' iscritta al registro dei Revisori Legali dei Conti, all'ordine dei dottori commercialisti nonché all'Albo Consulenti del Giudice presso il Tribunale di Alba; è stata arbitro presso la Camera Arbitrale del Piemonte. Nell'arco della sua carriera ha tenuto diversi corsi, in qualità di docenti presso la ISP Italia S.r.l., è socio amministratore dello studio Girello s.s. Dottori Commercialisti in Alba e ricopre incarichi di sindaco e consigliere in società quali, *inter alia*, Banca Monte dei Paschi di Siena S.p.A., Toscana Aeroporti S.p.A., Twin Set - Simona Barbieri S.p.A., Delsanto S.p.A., Oikos 2006 S.r.l., Ondalba S.p.A. e Sedamyl S.p.A.. Attualmente ricopre la carica di Sindaco Effettivo della Società.

Francesco Vittadini: nato a Bellano (LC) il 25 maggio 1943, si laurea in Economia e Commercio presso l'Università Luigi Bocconi di Milano nel 1967. E' stato nominato Revisore Ufficiale dei Conti, è iscritto al registro dei Revisori Legali e, dal 1971 all'ordine dei dottori commercialisti di Monza e Brianza. Esercita l'attività di Dottore Commercialista in forma esclusiva, quale consulente di società e privati, con studio in Monza. Ha ricoperto la carica di Presidente del Consiglio di Amministrazione di AGAM S.p.A. ed è stato per nove anni revisore dei conti delle Aziende Ospedaliere di Lecco e Monza. Ricopre incarichi di Sindaco in società industriali, finanziarie, assicurative, della comunicazione e dei media tra le quali Fininvest S.p.A., A.C. Milan S.p.A. e società controllate dei rispettivi gruppi. Attualmente ricopre la carica di Sindaco Effettivo della Società e di Presidente del Collegio Sindacale delle società controllate Towertel S.p.A., Nettrotter S.r.l. e, da ultimo di EIT Radio S.r.l..

Francesco Antonio Giampaolo: nato a Orta Nova (FG) il 15 febbraio 1943, si laurea in Economia e Commercio presso l'Università Cattolica del Sacro Cuore di Milano nel 1969. E' iscritto al registro dei Revisori Legali dei Conti e dal 1975 all'ordine dei Dottori Commercialisti di Milano; Consulente Tecnico del Giudice presso il Tribunale di Milano, dotato di pluriennale esperienza in materie giuridiche, economiche, finanziarie e tecnico-scientifiche, esercita in forma esclusiva, l'attività professionale orientata verso le aziende. Ricopre incarichi di Presidente o membro del Collegio Sindacale in società medio-grandi che operano nel settore industriale, finanziario, assicurativo e creditizio tra le quali, *inter alia*, Arnoldo Mondadori Editore S.p.A., Allegri Cesare S.p.A., Fininvest S.p.A., A.C. Milan S.p.A., RTI S.p.A., Il Teatro Manzoni

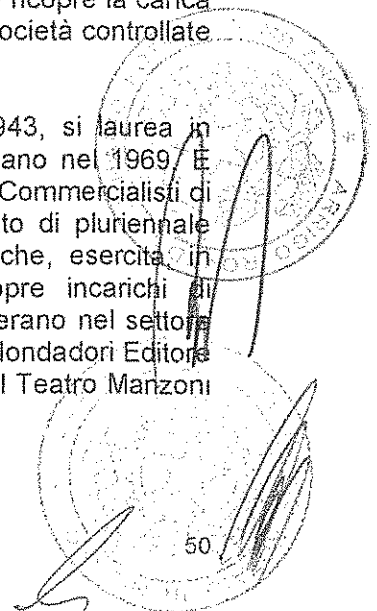

S.p.A., RadioMediaset S.p.A., Monradio S.r.l., Rizzoli Libri S.p.A.. Attualmente ricopre la carica di Sindaco Supplente della Società e di Sindaco Effettivo nella controllata TowerTel S.p.A. .

Flavia Daunia Minutillo: nata a Milano il 24 maggio 1971, si laurea in Economia e Commercio presso l'Università Cattolica del Sacro Cuore di Milano nel 1995. E' iscritta al registro dei Revisori Legali e all'ordine dei Dottori Commercialisti di Milano; nel novembre 2012 ottiene l'abilitazione all'attività di Mediatore Professionista. Da giugno 1995 esercita la professione in forma individuale e in collaborazione con altri professionisti; da aprile 2007 è socio fondatore dello Studio Simonelli Associati. Dal 1998 ha ricoperto numerosi incarichi di Sindaco e Presidente del Collegio Sindacale in banche, società quotate, società di cartolarizzazione, società fiduciarie, società finanziarie, società di *factoring*, SGR, nonché società immobiliari industriali (gruppo Armani, gruppo Dior, Gruppo Intersider, gruppo Actavis) e società di servizi. E' altresì membro di Organismi di Vigilanza (FSI Investimenti S.p.A. e Banca Generali S.p.A.). Attualmente ricopre la carica di Sindaco Supplente della Società.

Federica Perli: nata a Carpi (MO) l'8 maggio 1971, si laurea in Economia e Commercio presso l'Università degli Studi di Modena e Reggio Emilia nel 1997. E' iscritta al registro dei Revisori Legali dei Conti e, dal 5 febbraio 2002, all'albo dei Dottori Commercialisti di Milano; sin dal 1998 ha collaborato con diversi studi professionali e dal 2012 è presso BC & Studio Professionale di Consulenza Societaria Tributaria e Legale. Svolge la propria attività professionale nell'ambito della consulenza a società di capitali facenti parte di gruppi nazionali e internazionale ed a società finanziarie facenti parte di gruppi bancari italiani. E' stata componente del collegio sindacale di società italiane quali Symantec S.r.l. e Steelcase S.r.l. e riveste attualmente la carica di sindaco in società di capitali. Attualmente ricopre la carica di Sindaco Supplente della Società.

Per maggiori informazioni circa le caratteristiche personali e professionali dei componenti il Collegio Sindacale di El Towers S.p.A. si rinvia alle informazioni disponibili sul sito *internet* www.eitowers.it sezione Governance/Organi Sociali/Collegio Sindacale.

Nel corso dell'Esercizio si sono tenute complessivamente 12 riunioni del Collegio Sindacale con una partecipazione complessiva dei Sindaci pari al **100%**. La partecipazione di ciascun Sindaco è riportata nella **Tabella 3** relativa alla struttura del Collegio Sindacale riportata in calce alla presente Relazione. La durata media di ciascuna riunione è di circa due ore.

Per l'esercizio 2017 sono state programmate circa 9 riunioni, di cui ad oggi se ne sono tenute 3.

Come comunicato al mercato, in occasione della nomina assembleare del 24 aprile 2014, tutti i Sindaci hanno dichiarato di possedere i requisiti normativamente e statutariamente previsti per la carica.

In data 2 maggio 2016, in conformità alle previsioni di legge e di regolamento e del Codice di Autodisciplina, il Collegio Sindacale ha verificato l'indipendenza dei propri membri e ha ritenuto confermati i requisiti di indipendenza di ogni Sindaco. In particolare i membri del Collegio hanno dichiarato e verificato:

- di possedere i requisiti di indipendenza previsti dall'articolo 148, comma 3 del TUF;
- di possedere i requisiti di indipendenza previsti dal Codice di Autodisciplina ;
- di non essere legati alle società che controllano, anche indirettamente, El Towers o a quelle sottoposte a comune controllo con la stessa ovvero agli amministratori delle suddette società,

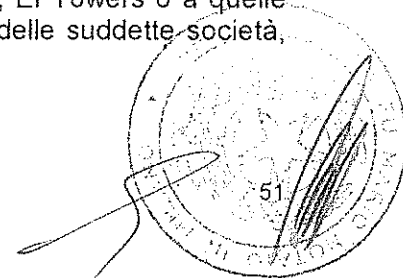

da rapporti di lavoro autonomo o subordinato, o da altri rapporti di natura patrimoniale o professionale, tali da comprometterne l'indipendenza.

L'esito della suddetta verifica è stata resa nota al Consiglio di Amministrazione in data 4 maggio 2016. In pari data il Collegio Sindacale ha, altresì, svolto la propria attività di verifica sulla corretta applicazione dei criteri e delle procedure di accertamento adottati dal Consiglio per valutare l'indipendenza dei propri membri, concordando con le valutazioni dallo stesso espresse.

Nel corso dell'Esercizio, il Collegio Sindacale ha, altresì, vigilato sull'indipendenza della società di revisione legale.

Nel corso dell'Esercizio i Sindaci hanno partecipato ad incontri con il *Management* della Società al fine di meglio approfondire il settore di attività in cui la stessa opera, i relativi rischi, la struttura organizzativa e il quadro normativo di riferimento (per maggiori dettagli si rinvia all'*Induction Programme* di cui al precedente Capitolo 4, Paragrafo 4.2 della Relazione).

La remunerazione del Collegio Sindacale è determinata, ai sensi dello Statuto, dall'Assemblea degli Azionisti. Per le informazioni di dettaglio concernenti i compensi dei componenti il Collegio Sindacale si rinvia alla Relazione sulla remunerazione della Società disponibile sul sito *internet* www.eitowers.it, sezione Governance/Remunerazione.

Come previsto dal Codice di Autodisciplina, il Sindaco che, per conto proprio o di terzi, abbia un interesse in una determinata operazione della Società, informa tempestivamente e in modo esauriente gli altri Sindaci e il Presidente del Consiglio di Amministrazione circa natura, termini, origine e portata del proprio interesse.

Il Collegio Sindacale partecipa ai lavori del Comitato Controllo e Rischi, ricevendo e scambiando informazioni anche con altri attori del Sistema di controllo interno e di gestione dei rischi (a titolo esemplificativo Amministratore Incaricato, funzione *Internal Audit*, ODVC, Dirigente Preposto)⁷. Nell'ambito della propria attività di vigilanza, pianifica nel corso dell'anno incontri con i responsabili di funzioni aziendali a presidio di aree o processi aziendali, ricevendo informazioni in merito alla gestione degli stessi. Il Collegio Sindacale, all'occorrenza, su tematiche di controllo interno di interesse comune, si coordina con il Comitato Controllo e Rischi per effettuare tali incontri in occasione delle riunioni del Comitato stesso.

Nello svolgimento della propria attività, il Collegio Sindacale ha partecipato di norma alle riunioni anche del Comitato per la Remunerazione.

⁷ Per maggiori dettagli si rinvia ai precedenti paragrafi della presente Relazione relativi al Sistema di controllo interno e di gestione dei rischi e ai relativi attori.

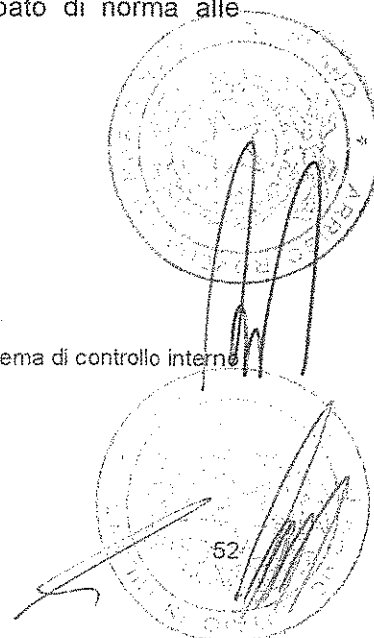

15. RAPPORTI CON GLI AZIONISTI

Sul sito *internet* della Società www.eitowers.it si possono reperire sia dati di carattere economico finanziario (Relazioni finanziarie, presentazioni alla comunità finanziaria, andamento di mercato degli strumenti finanziari emessi da El Towers S.p.A.), in particolare nella sezione "Investitori", sia informazioni e documenti di interesse per la generalità degli azionisti (comunicati stampa, composizione degli organi sociali, Statuto, Regolamento e documentazione assembleare, documenti e informazioni in tema di *corporate governance* e Modello Organizzativo ex D. Lgs. n. 231/01), presenti nella sezione "Governance".

In data 22 aprile 2015, il Consiglio di Amministrazione ha attribuito all'Amministratore Delegato Gestione Guido Barbieri la responsabilità della gestione dei rapporti con gli azionisti. Il Consiglio ha altresì confermato quali strutture aziendali incaricate di tale funzione:

- la Direzione Affari Societari che presidia i rapporti con gli investitori *retail* e gli enti istituzionali;
- la funzione *Investor Relations* che presidia i rapporti con la comunità finanziaria.

I riferimenti e i recapiti telefonici relativi alla Direzione Affari Societari e all'*Investor Relations* sono disponibili sul sito *internet* della Società.

La Società, entro il mese di gennaio, rende noto al mercato e al pubblico sul proprio sito *internet* il calendario finanziario dell'esercizio.

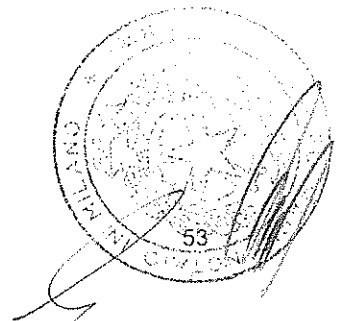

16. ASSEMBLEE (ex art. 123-bis, comma 2, lett. c), TUF)

L'Assemblea degli Azionisti è la sede istituzionale per l'instaurazione di un proficuo dialogo tra azionisti e il Consiglio di Amministrazione della Società.

Anche ai sensi degli artt. 8 e seguenti dello Statuto, le assemblee rappresentano l'universalità dei soci e le loro deliberazioni, assunte in conformità della legge e dello Statuto, vincolano tutti i soci ancorché non intervenuti o dissenzienti.

Le assemblee sono convocate dall'organo amministrativo, sia presso la sede sociale sia in altro luogo purché nell'Unione Europea, ogni qual volta si renda opportuno e nei casi previsti dalla legge. Le assemblee, tanto ordinarie che straordinarie, sono convocate mediante avviso da pubblicarsi nei termini di legge sul sito internet della società, nonché con le altre modalità previste dalla normativa applicabile.

La Società mette a disposizione del pubblico la documentazione inerente le materie all'ordine del giorno dell'assemblea mediante deposito della stessa, nei termini di legge, presso la sede sociale, sul sito *internet* www.eitowers.it e sul sito *internet* del meccanismo di stoccaggio autorizzato.

Ogni azionista che ha diritto di intervenire all'Assemblea può farsi rappresentare, mediante delega scritta, ai sensi di legge. La delega può essere notificata alla Società con le modalità previste nell'avviso di convocazione, anche mediante messaggio di posta elettronica inviato all'indirizzo indicato nell'avviso stesso entro l'inizio dei lavori assembleari.

Le Assemblee sono presiedute dal Presidente del Consiglio di Amministrazione, ovvero, in caso di sua assenza od impedimento, dal Vice Presidente, se nominato, ovvero, in caso di sua assenza od impedimento, da altra persona eletta dall'Assemblea a maggioranza dei presenti secondo il numero di voti a ciascuno spettante.

La validità della costituzione delle assemblee e delle loro deliberazioni è regolata dalla legge. In caso di convocazione unica si applicano le maggioranze di cui all'art. 2369, primo comma, codice civile, secondo periodo.

L'applicazione dell'esenzione, prevista dalla normativa vigente, dall'obbligo di promuovere un'offerta pubblica di acquisto e/o scambio conseguente a operazioni di fusione o scissione sarà preclusa solo qualora la maggioranza dei soci contrari alla relativa deliberazione assembleare - determinata in base a quanto indicato dalla normativa applicabile - rappresenti almeno il 7,5% del capitale sociale con diritto di voto.

Lo Statuto della Società non prevede azioni a voto maggiorato.

All'Assemblea competono tutti i poteri stabiliti dalla legge. L'attribuzione all'organo amministrativo della competenza a deliberare su materie che per legge spettano all'Assemblea straordinaria (per le quali si rinvia al precedente Capitolo 4, Paragrafo 4.3 della Relazione), non fa venire meno la competenza dell'Assemblea stessa, che mantiene il potere di deliberare in materia.

Considerata la composizione dell'azionariato e tenuto conto dell'esperienza partecipativa assembleare, non si è ritenuta necessaria la previsione di strumenti di votazione quali il voto per corrispondenza o telematico. In Assemblea vengono adottate modalità di votazione che hanno l'obiettivo di facilitare l'azionista nell'esercizio del suo diritto e di garantire l'immediatezza del risultato della votazione.

Il Consiglio di Amministrazione predisporre e rende pubbliche all'assemblea le proprie relazioni illustrative sulle materie all'ordine del giorno.

Nel corso dell'annuale Assemblea di Bilancio, il Consiglio di Amministrazione riferisce sull'attività svolta e programmata, sia con le Relazioni al Bilancio, depositate e rese pubbliche

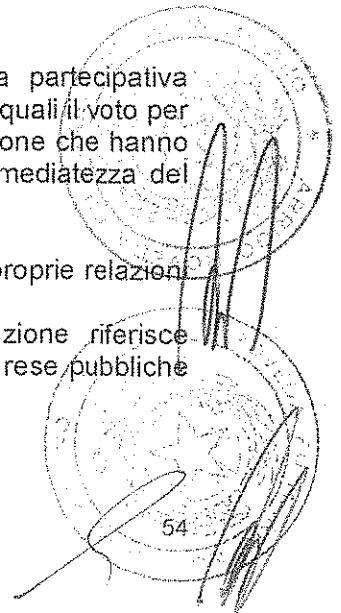

preventivamente all'assemblea nei termini e con le modalità previste dalla legge, sia rispondendo alle domande formulate dagli azionisti. Il Presidente, componente del Comitato per la Remunerazione, ha riferito all'Assemblea sulle modalità di esercizio delle funzioni del Comitato stesso.

All'Assemblea del 21 aprile 2016 hanno partecipato 6 Amministratori su 7 e tutti i Sindaci Effettivi. Si segnala, altresì, che all'Assemblea tenutasi, da ultimo, in data 12 gennaio 2017 hanno partecipato tutti i componenti del Consiglio di Amministrazione e del Collegio Sindacale.

Lo svolgimento delle Assemblee di EIT Towers è disciplinato da un Regolamento finalizzato a garantire l'ordinato e funzionale svolgimento, nel rispetto del diritto fondamentale di ciascun avente diritto di intervenire alle adunanze assembleari, di richiedere chiarimenti sui diversi argomenti in discussione, di esprimere la propria opinione e di formulare proposte. In particolare, la discussione assembleare è disciplinata dall'art. 8 del Regolamento. Spetta al Presidente dell'assemblea dirigere i lavori assicurando la correttezza della discussione e il diritto agli interventi. Fatto salvo quanto previsto dalla legge e indicato nell'avviso di convocazione in relazione al diritto di porre domande prima dell'assemblea da parte di tutti coloro cui spetta il diritto di voto, la richiesta di intervento sui singoli argomenti all'ordine del giorno può essere presentata all'ufficio di presidenza dal momento della costituzione dell'assemblea e fino a quando il Presidente dell'assemblea non abbia dichiarato chiusa la discussione su ciascun argomento all'ordine del giorno. Il Regolamento assembleare di EIT Towers S.p.A., da ultimo modificato dall'Assemblea in data 18 aprile 2013, è disponibile sito internet www.eitowers.it sezione Governance/Assemblea degli Azionisti.

17. ULTERIORI PRATICHE DI GOVERNO SOCIETARIO (art. 123-bis, comma 2, lett. a) TUF)

La Società e per essa il Consiglio di Amministrazione mantiene l'attenzione e monitora l'evoluzione delle pratiche di *governance* di riferimento, tenuto conto delle peculiarità organizzative e di *business* della stessa.

18. CAMBIAMENTI DALLA CHIUSURA DELL'ESERCIZIO DI RIFERIMENTO

Dalla data di chiusura dell'Esercizio alla data della presente Relazione, nessun cambiamento è intervenuto nella struttura di *corporate governance* della Società.

Lissone, 23 marzo 2017

Il Presidente del Consiglio di Amministrazione
(Alberto Giussani)

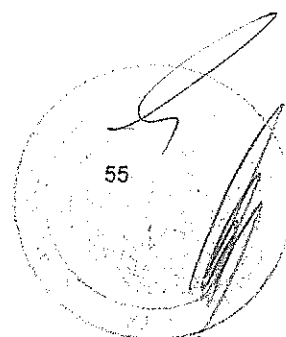

TABELLE

TABELLA 1 - INFORMAZIONI SUGLI ASSETTI PROPRIETARI

STRUTTURA DEL CAPITALE SOCIALE				
	N. azioni	% rispetto al capitale sociale	Quotato / non quotato	Diritti e obblighi
Azioni ordinarie	28.262.377 (valore nominale 0,10 cad.)	100%	Borsa Italiana MTA segmento Star	Ai sensi di legge e di Statuto





PARTECIPAZIONI RILEVANTI NEL CAPITALE			
Dichiarante	Azionista diretto	Quota % su capitale ordinario	Quota % su capitale votante
Silvio Berlusconi	Elettronica Industriale S.p.A.	40,001%	40,001%
BlackRock INC.	BlackRock Advisors, LLC	5,999%	5,999%
	BlackRock Investment Management, LLC	3,007%	3,007%
	BlackRock Institutional Trust Company, National Association	0,496%	0,496%
	BlackRock Investment Management (Australia) Limited	0,093%	0,093%
	BlackRock Fund Advisors	0,263%	0,263%
	BlackRock Asset Management Canada Limited	0,051%	0,051%
	BlackRock (Netherlands) B.V.	0,007%	0,007%
	BlackRock Advisors (UK) Limited	0,043%	0,043%
	Totale	9,959%	9,959%
Threadneedle Asset Management Limited	Threadneedle Asset Management Holdings Limited	9,124%	9,124%
Artemis Investment Management LLP	Artemis Investment Management LLP	5,026%	5,026%



TABELLA 2 - STRUTTURA DEL CONSIGLIO DI AMMINISTRAZIONE E DEI COMITATI

Carica	Componenti	Anno di nascita	Data di prima nomina	In carica da	In carica fino a	Lista **	Esec.	Non esec.	Indip. Codice	Indip. TUF	N. altri incarichi ***	Comitato Controllo e Rischi			Comitato Remun.	Comitato Nomine		Comitato Esecutivo	
												(*)	(**)	(*)		(*)	(**)		(*)
Presidente	GIUSSANI ALBERTO	1946	30.12.2011*	21.04.2015	Assemblea di bilancio esercizio 2017	M		X	X	X	4	8/8	7/7	M	4/4	(*)	(**)	N/A	N/A
Amministratore Delegato v	BARBIERI GUIDO	1966	30.12.2011*	21.04.2015	Assemblea di bilancio esercizio 2017	M	X					8/8							
Amministratore Delegato v	GOTTARDI VALTER	1965	30.12.2011*	21.04.2015	Assemblea di bilancio esercizio 2017	M	X					8/8							
Amministratore	CASALI PAOLA	1967	21.04.2015	21.04.2015	Assemblea di bilancio esercizio 2017	M		X	X	X		8/8			4/4	M			
Amministratore	CRUCIATTI MANLIO	1949	29.02.2012	21.04.2015	Assemblea di bilancio esercizio 2017	M		X	X	X		8/8	7/7	M					
Amministratore	INVERNIZZI PIERCARLO	1965	29.02.2012	21.04.2015	Assemblea di bilancio esercizio 2017	M	X					8/8							
Amministratore	LO VERSO ROSA MARIA	1965	21.04.2015	21.04.2015	Assemblea di bilancio esercizio 2017	M		X	X	X		8/8							
Amministratore	PIROTTA MICHELE	1964	29.02.2012	21.04.2015	Assemblea di bilancio esercizio 2017	M		X	X	X		8/8	7/7	P					
Amministratore	SIRONI FRANCESCO	1969	21.04.2015	21.04.2015	Assemblea di bilancio esercizio 2017	m		X	X	X	3	8/8			4/4	M			

-----AMMINISTRATORI CESSATI DURANTE L'ESERCIZIO DI RIFERIMENTO-----

N. riunioni svolte durante l'esercizio di riferimento: 8 Comitato Controllo e Rischi: 7 Comitato Remunerazione: 4 Comitato Nomine: Comitato Esecutivo:
 Indicare il quorum richiesto per la presentazione delle liste da parte delle minoranze per l'elezione di uno o più membri (ex art. 147-ter TUF): 1% (***)

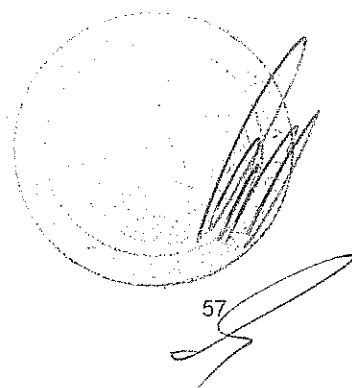
NOTE

* Amministratore incaricato del sistema di controllo interno e di gestione dei rischi.

† CEO Gestione.

‡ CEO Business.

* Nominati per la prima volta in CdA (ex DMT S.p.A.) per cooptazione in data 30.12.2011.

** In questa colonna è indicata la lista da cui è stato tratto ciascun amministratore ("M": lista di maggioranza; "m": lista di minoranza; "CDA": lista presentata dal CdA).

*** In questa colonna è indicato il numero di incarichi di amministratore o sindaco ricoperti dal soggetto interessato in altre società quotate in mercati regolamentati, anche esteri, in società finanziarie, bancarie, assicurative o di rilevanti dimensioni. Per l'elenco delle società si rinvia al paragrafo 4.2 della Relazione.

(*) In questa colonna è indicata la partecipazione degli amministratori alle riunioni rispettivamente del CdA e dei comitati (numero di riunioni cui ha partecipato l'amministratore rispetto al numero complessivo delle riunioni tenute nel corso dell'esercizio).

(**) In questa colonna è indicata la qualità del comitato.

(***) Quota di partecipazione delle minoranze (art. 147-ter TUF), ai sensi dell'art. 144-quadro del Regolamento Emittenti, in occasione dell'Assemblea di nomina del Consiglio di Amministrazione della Società del 21 aprile 2015. Si precisa che la quota di partecipazione al capitale sociale per l'anno in corso, determinata dal Consob con delibera n. 19836 del 25 gennaio 2017, è pari al 1%.



TABELLA 3 - STRUTTURA DEL COLLEGIO SINDACALE

Collegio sindacale										
Carica	Componenti	Anno di nascita	Data di prima nomina	In carica da	In carica fino a	Lista **	Indip. Codice	Partecipazione alle riunioni del Collegio ***	N. altri incarichi ****	
Presidente	MASTRANGELO ANTONIO ARISTIDE	1943	24.04.2014	24.04.2014	Assemblea di bilancio esercizio 2016	m	X	12/12	19	
Sindaco effettivo	VITTADINI FRANCESCO	1943	29/04/2005*	24.04.2014	Assemblea di bilancio esercizio 2016	M	X	12/12	28	
Sindaco effettivo	GIRELLO ANNA	1971	29.04.2008	24.04.2014	Assemblea di bilancio esercizio 2016	M	X	12/12	13	
Sindaco supplente	GIAMPAOLO FRANCESCO ANTONIO	1943	24.04.2014	24.04.2014	Assemblea di bilancio esercizio 2016	M	X	-	27	
Sindaco supplente	MINUTILLO FLAVIA DAUNIA	1971	24.04.2014	24.04.2014	Assemblea di bilancio esercizio 2016	M	X	-	12	
Sindaco supplente	PERLI FEDERICA	1971	24.04.2014	24.04.2014	Assemblea di bilancio esercizio 2016	m	X	-	2	
-----SINDACI CESSATI DURANTE L'ESERCIZIO DI RIFERIMENTO-----										
	Cognome e Nome									
Numero riunioni svolte durante l'esercizio di riferimento: 12										
Indicare il quorum richiesto per la presentazione delle liste da parte delle minoranze per l'elezione di uno o più membri (ex art. 148 TUF): 2,5% (*)										

NOTE

* Data Assemblea di nomina del Collegio Sindacale della Società (ex DMT S.p.A.) successiva all'ammissione a quotazione delle azioni dell'emittente sul Mercato Telematico Azionario di Borsa Italiana. A tale data il Signor Vittadini riceveva già l'incarico di Sindaco di DMT S.p.A.
 ** In questa colonna è indicata la lista da cui è stato tratto ciascun sindaco ("M": lista di maggioranza, "m": lista di minoranza).
 *** In questa colonna è indicata la partecipazione dei sindaci alle riunioni del collegio sindacale (numero di riunioni cui ha partecipato il Sindaco rispetto al numero complessivo delle riunioni tenute nel corso dell'Esercizio).
 **** In questa colonna è indicato il numero di incarichi di amministratore o sindaco ricoperti dal soggetto interessato ai sensi dell'art. 148-bis TUF.
 (*) In occasione dell'Assemblea di nomina del Collegio Sindacale della Società del 24 aprile 2014, la quota di partecipazione del 2,5% determinata da Consob (delibera n. 18775/2014), ai sensi dell'art. 144-quater del Regolamento Emittenti, era pari alla quota prevista nello Statuto. Si precisa che la quota di partecipazione al capitale sociale per l'anno in corso, determinata da Consob con delibera n. 19856 del 25 gennaio 2017, è pari all'1%.

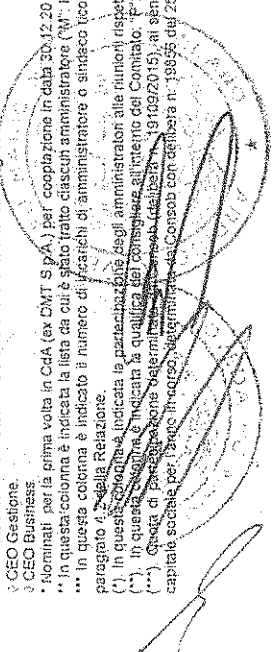
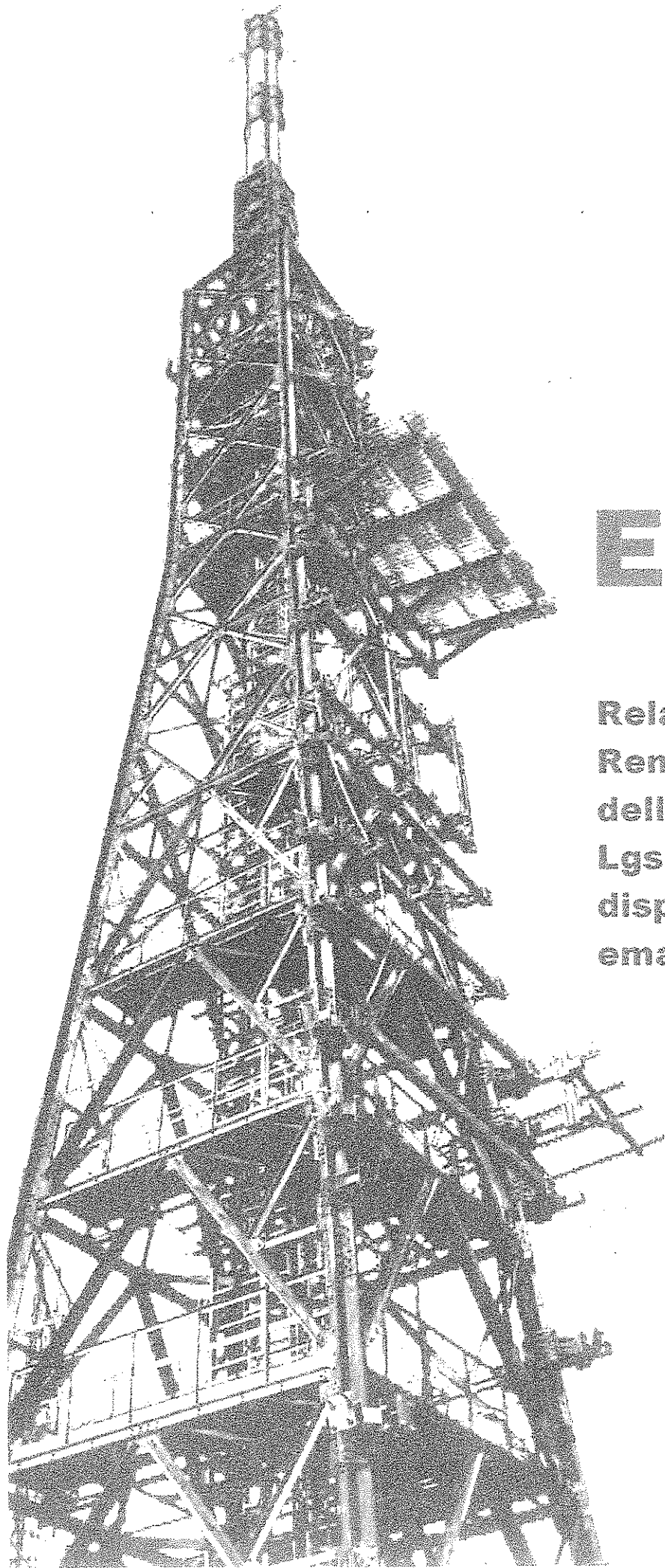

EI TOWERS

**Relazione sulla
Remunerazione ai sensi
dell'art. 123-ter del D.
Lgs.58/1998 e delle
disposizioni di attuazione
emanate da Consob**

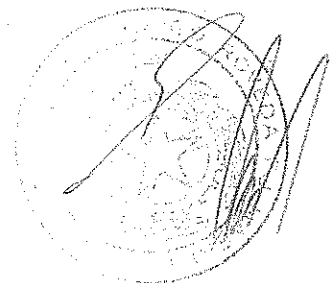
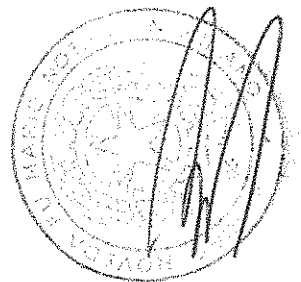



EI TOWERS S.P.A.

RELAZIONE SULLA REMUNERAZIONE 2017

ai sensi dell'art. 123-ter del D. Lgs. n. 58/1998 e delle disposizioni di attuazione emanate da Consob

Approvata dal Consiglio di Amministrazione del 23 marzo 2017

Sito internet: www.eitowers.it



INDICE

INDICE.....	2
SEZIONE I.....	3
1. INTRODUZIONE.....	3
2. MODELLO DI GOVERNANCE.....	3
2.1 Organi e/o soggetti coinvolti.....	3
2.2 Comitato per la Remunerazione.....	4
2.3 Intervento di esperti indipendenti.....	4
3. FINALITÀ' E PRINCIPI DELLA POLITICA PER LA REMUNERAZIONE DEGLI AMMINISTRATORI E DEI DIRIGENTI CON RESPONSABILITÀ STRATEGICHE.....	5
3.1 Elementi della remunerazione in qualità di amministratori.....	5
3.2 Elementi della remunerazione in qualità di dirigenti con responsabilità strategiche.....	6
4. LA REMUNERAZIONE DEGLI AMMINISTRATORI DELEGATI ANCHE A TITOLO DI DIRIGENTI CON RESPONSABILITÀ STRATEGICHE.....	6
5. INCENTIVAZIONE A MEDIO-LUNGO TERMINE.....	8
6. ALTRI ELEMENTI RETRIBUTIVI: PATTI DI NON CONCORRENZA.....	9
7. PONDERAZIONE DEGLI ELEMENTI DEL PACCHETTO RETRIBUTIVO.....	9
8. TRATTAMENTI PREVISTI IN CASO DI CESSAZIONE/RISOLUZIONE DEGLI AMMINISTRATORI ESECUTIVI.....	9
9. POLITICA DI REMUNERAZIONE PER IL PRESIDENTE, PER GLI ALTRI AMMINISTRATORI E PER LO SVOLGIMENTO DI PARTICOLARI INCARICHI.....	9
SEZIONE II.....	11
PRIMA PARTE.....	11
1. AMMINISTRATORE DELEGATO GESTIONE.....	11
2. AMMINISTRATORE DELEGATO BUSINESS.....	12
3. ALTRI AMMINISTRATORI.....	13
4. COLLEGIO SINDACALE.....	14
SECONDA PARTE.....	14
Tabella 1.....	15
Tabella 2.....	27
Tabella 3b.....	29
Schema 7ter.....	32

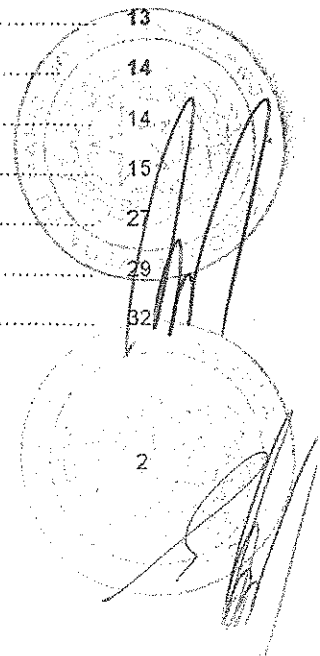

SEZIONE I

POLITICA IN MATERIA DI REMUNERAZIONE DEGLI AMMINISTRATORI E DEI DIRIGENTI CON RESPONSABILITA' STRATEGICHE

1. Introduzione

La presente Relazione, approvata dal Consiglio di Amministrazione del 23 marzo 2017, illustra i principi e le linee guida della politica di remunerazione degli amministratori e dei dirigenti con responsabilità strategiche di EIT Towers S.p.A. e fornisce informazioni sull'attuazione della politica stessa, in logica di trasparenza e di conformità alle normative vigenti e alle disposizioni regolamentari in materia.

Alla base della politica di remunerazione c'è la convinzione che esista uno stretto legame tra remunerazione degli amministratori e dei dirigenti con responsabilità strategiche, performance aziendale e creazione di valore per gli azionisti.

La politica di remunerazione viene presentata all'Assemblea dei Soci per l'approvazione ai sensi delle disposizioni contenute nella delibera Consob n.18049 del 23 dicembre 2011, in attuazione dell'articolo 123-*ter* del d.lgs. 58/1998 (Testo Unico della Finanza) in materia di trasparenza sulle remunerazioni degli amministratori nelle società quotate, dell'art. 13 del Regolamento Consob Operazioni con parti correlate n. 17221 del 12 marzo 2010 e dell'art. 7 lettera c) della Procedura per le operazioni con parti correlate adottata dalla Società e pubblicata sul sito www.eitowers.it, Sezione Governance/Parti correlate.

2. Modello di *governance*

2.1 *Organi e/o soggetti coinvolti*

La politica per la remunerazione è definita in maniera chiara e trasparente attraverso un processo che coinvolge il Consiglio di Amministrazione, il Comitato per la Remunerazione, la funzione aziendale competente (Direzione Risorse umane e Organizzazione) e l'Assemblea dei Soci.

Il Consiglio di Amministrazione, su proposta del Comitato per la Remunerazione, definisce la politica per la remunerazione degli amministratori e dei dirigenti con responsabilità strategiche.

Con cadenza annuale, gli amministratori presentano all'Assemblea dei Soci la Relazione che descrive tale politica per l'approvazione.

Le linee generali della politica di remunerazione sono coerenti con il processo di pianificazione a medio lungo termine (piano pluriennale del Gruppo EIT Towers) e con il ciclo di *budget* a breve termine. Infatti:

- devono essere compatibili con gli obiettivi economico finanziari del Gruppo esplicitati nei piani pluriennali e nei *budget* esaminati dal Consiglio di Amministrazione;
- le componenti variabili della remunerazione sono legate alle principali grandezze economiche e finanziarie del Gruppo.

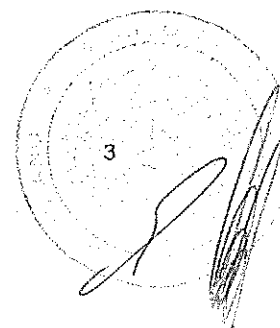

Il Comitato per la Remunerazione, riunitosi in data 20 marzo 2017, ha formulato una proposta di politica per la remunerazione degli amministratori e dei dirigenti con responsabilità strategiche; il Consiglio di Amministrazione ha esaminato ed approvato la politica nella riunione del 23 marzo 2017.

2.2 Comitato per la Remunerazione

Il Comitato per la Remunerazione di EIT Towers, secondo quanto previsto dalla normativa vigente e dal Codice di Autodisciplina al quale la Società aderisce, è composto interamente da amministratori non esecutivi ed indipendenti di cui almeno uno con un'adeguata conoscenza ed esperienza in materia finanziaria valutata dal Consiglio di Amministrazione al momento della nomina. In particolare, il Consiglio, in data 22 aprile 2015, ha nominato quali componenti del Comitato i Consiglieri Alberto Giussani, confermato Presidente, Paola Casali e Francesco Sironi (eletto dall'Assemblea dalle liste di minoranza). Il Comitato per la Remunerazione:

- valuta periodicamente l'adeguatezza, la coerenza complessiva e la concreta applicazione della politica di remunerazione, avvalendosi a tale ultimo riguardo delle informazioni fornite dagli amministratori delegati; formula al consiglio di amministrazione proposte in materia;
- presenta proposte o esprime pareri al consiglio di amministrazione sulla remunerazione degli amministratori esecutivi e degli altri amministratori che ricoprono particolari cariche nonché sulla fissazione degli obiettivi di *performance* correlati alla componente variabile di tale remunerazione; monitora l'applicazione delle decisioni adottate dal consiglio stesso verificando, in particolare, l'effettivo raggiungimento degli obiettivi di *performance*.

Alle riunioni del Comitato ha partecipato, di norma, il Presidente e/o gli altri componenti del Collegio Sindacale.

Per maggiori informazioni sulle attività del Comitato per la remunerazione, si rinvia alla Relazione sul Governo societario e gli assetti proprietari disponibile sul sito della Società www.eitowers.it, Sezione Governance/Sistema di governance.

2.3 Intervento di esperti indipendenti

Il Comitato per la Remunerazione, nell'ambito della sopra citata valutazione periodica della politica di remunerazione degli amministratori, analizza e valuta l'equità e la competitività del pacchetto retributivo degli Amministratori Delegati, sia a livello complessivo che a livello di singole componenti, avvalendosi, se del caso, di consulenti esterni indipendenti esperti di politiche retributive.

Nel corso del 2016, la Società ha incaricato un consulente esterno specializzato, individuato in Willis Tower Watson ("WTW") – Tower Watson Italia S.r.l. - di effettuare un *benchmarking* di mercato aggiornato sull'utilizzo di Piani di incentivazione a lungo termine; il *peer group* ha riguardato principalmente società, italiane ed europee, attive nel settore delle infrastrutture. Il Consiglio di Amministrazione, in data 3 novembre 2016, ha dato mandato al Comitato di analizzare e valutare i risultati del *benchmarking*. Il Comitato per la Remunerazione, in data 14 dicembre 2016, valutata l'indipendenza di WTW, ha esaminato le risultanze dell'analisi effettuata ritenendo il Sistema di incentivazione monetario di medio-lungo termine di EIT Towers varato nei precedenti esercizi, complessivamente, il più equilibrato in funzione di obiettivi strategici e rischi del Gruppo. Per maggiori dettagli si rimanda al successivo paragrafo 4.

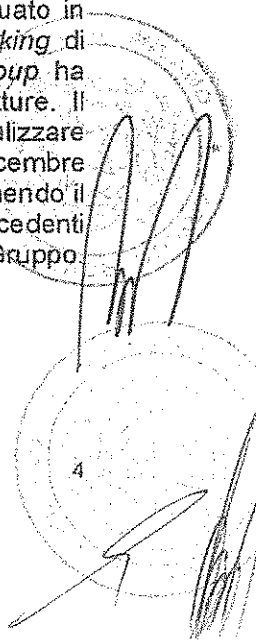

Il Comitato non si è avvalso di esperti indipendenti nella predisposizione della politica di remunerazione.

3. Finalità e principi della politica per la remunerazione degli amministratori e dei dirigenti con responsabilità strategiche

La politica di remunerazione di EI Towers per gli Amministratori Delegati, anche a titolo di dirigenti con responsabilità strategiche, ha lo scopo di rafforzare valori, capacità e comportamenti allineandoli alle strategie di *business*, attraverso il riconoscimento della responsabilità e della criticità del ruolo ricoperto, dei risultati conseguiti, della qualità dell'apporto professionale, in ottica di competitività sul mercato del lavoro.

EI Towers considera la politica retributiva una leva fondamentale per fidelizzare e motivare le risorse chiave e per contribuire a creare valore sostenibile nel medio-lungo termine per tutti gli *stakeholder*.

La struttura della remunerazione complessiva prevede un pacchetto bilanciato di elementi fissi e variabili, monetari e non monetari, finalizzato a rinforzare l'impegno, il contributo individuale e l'allineamento agli obiettivi strategici aziendali.

Il posizionamento retributivo complessivo deve essere tale da garantire la competitività rispetto al mercato esterno e assicurare l'equità interna, anche in coerenza con i livelli di *performance* espressi.

Per gli amministratori non esecutivi e/o indipendenti la remunerazione è finalizzata a riconoscere lo svolgimento delle attività assegnate e l'impegno richiesto e non prevede componenti variabili correlate alla *performance*.

3.1 Elementi della remunerazione in qualità di amministratori

La politica stabilisce principi e linee guida per la definizione della remunerazione:

- degli amministratori esecutivi¹, tra i quali gli Amministratori Delegati;
- degli altri amministratori della Società non esecutivi ed indipendenti, tra i quali il Presidente.

In ordine alla determinazione del compenso dei componenti il Consiglio di Amministrazione della Società, l'Assemblea dei Soci del 21 aprile 2015 ha deliberato di determinare:

- in Euro 310.000,00, con facoltà di prelievo in corso d'anno anche in più soluzioni, l'emolumento annuo lordo complessivo a favore del Consiglio di Amministrazione, comprensivo dell'importo spettante agli Amministratori investiti di particolare cariche, dando mandato al Consiglio di Amministrazione per la ripartizione dello stesso tra i propri componenti;
- in Euro 3.000,00 lordi per il Presidente e in Euro 1.500,00 lordi per i restanti amministratori, il gettone di presenza da attribuire agli amministratori per la partecipazione a ciascuna riunione sia del Consiglio di Amministrazione sia dei Comitati nominati dal Consiglio stesso.

¹ Dirigenti della Società.

Il Consiglio di Amministrazione, in data 22 aprile 2015, con il parere favorevole del Comitato per la Remunerazione, e, per quanto di competenza, con il parere favorevole del Collegio Sindacale, ha provveduto alla ripartizione del sopra citato emolumento annuo lordo complessivo tra i propri componenti, ivi compresi gli amministratori investiti di particolari cariche.

3.2 Elementi della remunerazione in qualità di dirigenti con responsabilità strategiche

Il pacchetto retributivo si articola nelle seguenti componenti:

- **parte fissa**, che deve ricompensare le responsabilità affidate, l'esperienza e le competenze distintive possedute e dovrà essere allineata alle migliori prassi di mercato, in modo da garantire un adeguato livello di *retention*.
- **parte variabile**, che assicura la crescita di valore dell'impresa e il conseguimento di risultati sostenibili nel tempo, anche al di là di quanto definito di anno in anno in sede di budget, nel rispetto dei piani strategici pluriennali del Gruppo EIT Towers, e l'allineamento degli obiettivi del management con quelli di tutti gli Azionisti. A tal fine può far ricorso a forme monetarie e/o azionarie, in funzione delle *best practices* di mercato e delle caratteristiche dello strumento utilizzato.
- **benefits**, intesi come forme non monetarie complementari alle altre componenti della remunerazione, che rappresentano elementi di vantaggio competitivo e rispondono a molteplici esigenze del dirigente (*welfare* e miglioramento qualità della vita).

4. La remunerazione degli Amministratori Delegati anche a titolo di dirigenti con responsabilità strategiche

Gli elementi retributivi per quanto riguarda la componente fissa di ciascuno dei due Amministratori Delegati si articolano in:

- **compensi** in qualità di amministratori investiti di particolari cariche. Come ricordato al precedente paragrafo 3.1, il Consiglio di Amministrazione ha provveduto, con il parere favorevole del Comitato per la Remunerazione, e, per quanto di competenza, con il parere favorevole del Collegio Sindacale, alla ripartizione dell'emolumento annuo lordo complessivo stabilito dall'Assemblea in favore dei propri componenti, ivi compresi gli amministratori investiti di particolari cariche. In particolare, la determinazione del compenso dei due Amministratori Delegati ha tenuto conto del settore di attività in cui EIT Towers opera e delle relative caratteristiche dell'attività di impresa concretamente svolta, nonché dei rispettivi ambiti di responsabilità delegati a ciascuno di essi dal Consiglio di Amministrazione;
- **retribuzione annua lorda** (c.d. RAL) in qualità di dirigente dipendente della Società, correlata alla significatività della posizione.

Per quanto riguarda la componente variabile della remunerazione, si prevede l'adozione di un sistema di incentivazione monetario (*cash-based*), per il triennio 2017-2019, legato al raggiungimento di risultati/obiettivi strategici di natura economico-gestionale, oggettivamente misurabili e verificabili, in continuità con la politica di remunerazione dei precedenti esercizi. Tale sistema, destinato agli Amministratori Delegati, in qualità di dirigenti con responsabilità strategiche e ad altri dirigenti che occupano posizioni di rilievo nell'organizzazione del Gruppo EIT Towers, ha la finalità di supportare la realizzazione degli obiettivi di *business* della Società anche nel medio-lungo termine, garantendo un equilibrato bilanciamento tra la componente fissa e la componente

variabile della remunerazione dei propri dirigenti e assicurando l'allineamento degli obiettivi del *management* con quelli di tutti gli Azionisti. La componente variabile è così composta:

- bonus annuale, c.d. MBO, che misura i risultati economici ed operativi conseguiti dall'Azienda e dal singolo Dirigente nel corso dell'anno rispetto agli obiettivi stabiliti e può prevedere sia l'erogazione di un premio superiore a quello "target" in caso di raggiungimento di risultati eccezionali (con limite massimo pari al 125% del target), sia l'erogazione parziale o la mancata corresponsione del premio in caso di performance al di sotto delle aspettative (il sistema si attiva a partire dal raggiungimento del 95% degli obiettivi quantitativi assegnati).

In particolare, si prevede il collegamento degli incentivi con gli obiettivi strategici di redditività e sostenibilità patrimoniale del Gruppo E.T. Towers (EBITDA, Free Cash Flow e Costi complessivi) fissati annualmente dal Consiglio di Amministrazione. La fissazione degli obiettivi di performance da raggiungere si basa sul *budget* annuale della Società ed è effettuata dal Consiglio di Amministrazione su proposta o con il parere del Comitato per la Remunerazione.

- differimento di quota parte del bonus annuale consuntivato, la cui erogazione è condizionata al raggiungimento di obiettivi di *performance* di medio-lungo termine (EBITDA e EBITDA meno CAPEX) identificati nel Piano Industriale del Gruppo E.T. Towers. Per ciascun parametro di performance è prevista una scala di misurazione che prevede l'erogazione parziale o la mancata corresponsione del premio in caso di performance al di sotto delle aspettative (il sistema si attiva a partire dal raggiungimento del 95% degli obiettivi quantitativi assegnati). In caso di performance uguale o superiore al target di Piano, viene erogato il 100% del premio.

Il sistema di incentivazione, nel dettaglio, prevede:

- una quota del MBO consuntivato, 50%, è erogata nell'esercizio successivo a quello di riferimento a fronte del raggiungimento dei parametri MBO fissati dal Consiglio di Amministrazione (quota cd. "Up-front");
- una quota del MBO consuntivato, 25%, è differita obbligatoriamente; a fronte del differimento, l'azienda offre un premio aggiuntivo (cd. "matching") di pari ammontare. L'erogazione della quota differita del premio e del relativo *matching* è condizionata al raggiungimento di un obiettivo di performance pluriennale misurato in termini di EBITDA cumulato, rispetto ai target previsti di Piano Industriale, con riferimento all'orizzonte temporale di differimento (2 anni);
- una quota del MBO consuntivato, 25%, può essere differita volontariamente dal beneficiario; a fronte del differimento, l'azienda offre un premio aggiuntivo (cd. "matching") di pari ammontare. L'erogazione di tale quota differita del premio e del relativo *matching* è condizionata al raggiungimento di un obiettivo di performance pluriennale misurato in termini di differenza (EBITDA meno CAPEX, valori cumulati), rispetto ai target previsti di Piano Industriale, con riferimento all'orizzonte temporale di differimento (2 anni).

L'erogazione del premio maturato avviene a seguito del processo di consuntivazione dei parametri rilevanti ai fini della sua determinazione. Il Comitato per la Remunerazione verifica l'effettivo raggiungimento degli obiettivi di *performance* fissati dal Consiglio di Amministrazione per i dirigenti con responsabilità strategiche.

Complessivamente, la componente variabile della remunerazione deve essere di norma inferiore al 50% della componente fissa annua.

L'erogazione della componente variabile della remunerazione è subordinata al mantenimento del rapporto di lavoro con la Società dei dirigenti beneficiari. Sono previste clausole specifiche in caso di risoluzione anticipata del rapporto di lavoro (cd. "bad leaver", "good leaver") e clausola di *claw back* in forza della quale l'azienda può richiedere ai beneficiari la restituzione di somme già erogate o trattenere, in tutto o in parte, le somme da erogare in attuazione del Sistema qualora la determinazione e/o il riconoscimento di tali somme siano avvenuti sulla base di dati che si siano rivelati in seguito manifestamente errati. Il Sistema di incentivazione variabile sopra descritto (di seguito anche il "Sistema" o il "Piano") è stato approvato dal Consiglio di Amministrazione in data 23 marzo 2017, su proposta del Comitato per la Remunerazione.

* * *

L'Azienda può inoltre far ricorso a premi una tantum in relazione a specifiche operazioni/particolari impegni aventi caratteristiche di eccezionalità. L'importo di tale premio non può in ogni caso essere superiore al 100% del premio "target" (MBO) deliberato dal Consiglio di Amministrazione nell'ambito del sistema di incentivazione variabile descritto nel presente paragrafo. L'assegnazione di tali premi prevede l'iter di proposizione/approvazione delle funzioni aziendali e degli Organi Competenti (Direzione Risorse umane e Organizzazione, Comitato per la Remunerazione e Consiglio di Amministrazione).

In qualità di amministratori non è prevista una componente variabile del compenso.

A completamento del pacchetto retributivo, EIT Towers offre, infine, benefici non monetari, quali piani e polizze sanitarie di Gruppo, per aumentare il livello di prevenzione e sicurezza ad integrazione di quanto previsto a livello di contrattazione nazionale.

In linea con le *best practices* è prevista inoltre una polizza assicurativa a fronte della responsabilità civile verso terzi nell'esercizio delle loro funzioni sia in qualità di amministratore sia in quanto dirigente.

5. Incentivazione a medio-lungo termine

Sono attualmente in corso di attuazione i Sistemi di incentivazione monetari di medio-lungo termine di EIT Towers S.p.A. relativi ai trienni 2015-2017 e 2016-2018 approvati rispettivamente dal Consiglio di Amministrazione in data 19 marzo 2015 e 24 febbraio 2016, su proposta del Comitato per la Remunerazione².

Entro il primo semestre del corrente esercizio, successivamente all'approvazione del bilancio 2016 da parte dell'Assemblea, il Comitato per la Remunerazione verificherà il raggiungimento degli obiettivi fissati dal Consiglio di Amministrazione relativamente alle quote differite (25% obbligatoria e 25% volontaria) e relativi *matching* di cui al Sistema di incentivazione monetario 2014-2016³ (biennio di differimento 2015-2016). Con la consuntivazione ed eventuale erogazione delle quote differite, tale Sistema cesserà di avere efficacia.

² Cfr. Relazione sulla Remunerazione dell'esercizio 2015 e dell'esercizio 2016 disponibili sul sito www.eitowers.it, sezione Governance/Remunerazione.

³ Cfr. Relazione sulla Remunerazione dell'esercizio 2014 disponibile sul sito www.eitowers.it, sezione Governance/Remunerazione.

In data 23 marzo 2017, il Consiglio di Amministrazione, su proposta del Comitato per la Remunerazione, ha approvato il Sistema di incentivazione monetario di medio-lungo termine di EIT Towers per il triennio 2017-2019. Per maggiori dettagli si rimanda al precedente paragrafo 4.

6. Altri elementi retributivi: patti di non concorrenza

EIT Towers non ha in essere patti di non concorrenza con gli amministratori esecutivi e non ne prevede l'adozione nel prossimo futuro.

7. Ponderazione degli elementi del pacchetto retributivo

Le tabelle seguenti illustrano la ponderazione a target delle diverse componenti dell'offerta retributiva degli Amministratori Delegati, anche in qualità di dirigenti con responsabilità strategiche, in funzione degli obiettivi strategici della Società e della sua politica di gestione dei rischi.

Ipotesi A)

	Componente Fissa		Componente Variabile*	
	RAL	Compenso	Up-front	Differito + matching
Amministratori Delegati (valori medi)	53,95%	18,42%	9,21%	18,42%

* Sistema di incentivazione variabile con differimento volontario

Ipotesi B)

	Componente Fissa		Componente Variabile*	
	RAL	Compenso	Up-front	Differito + matching
Amministratori Delegati (valori medi)	56,56%	19,31%	14,48%	9,65%

* Sistema di incentivazione variabile senza differimento volontario

8. Trattamenti previsti in caso di cessazione/risoluzione degli amministratori esecutivi

EIT Towers non ha ritenuto di definire trattamenti specifici in caso di cessazione dalla carica o di risoluzione del rapporto di lavoro degli amministratori esecutivi.

E' infatti politica della Società non regolare ex ante gli aspetti economici relativi all'eventuale risoluzione anticipata del rapporto di lavoro o del mandato.

9. Politica di remunerazione per il Presidente, per gli altri amministratori e per lo svolgimento di particolari incarichi

In linea con le migliori prassi di mercato, per il Presidente del Consiglio di Amministrazione e per gli altri amministratori (uno esecutivo⁴ e gli altri indipendenti) è previsto un compenso annuale fisso e un gettone di presenza in funzione della effettiva partecipazione alle riunioni degli organi sociali

⁴ Dirigente della Società. In virtù del rapporto di lavoro dipendente e in qualità di dirigente è beneficiario di RAL, sistemi di incentivazione variabile monetari a medio-lungo termine, benefici non monetari e di eventuali premi 'una tantum'.

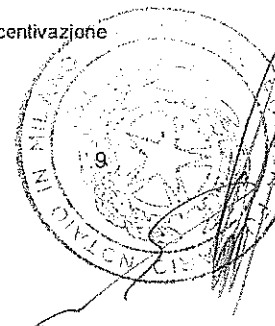

di cui fanno parte. Tale compenso è commisurato all'impegno richiesto e allo svolgimento delle attività assegnate.

Come ricordato al precedente paragrafo 3.1, il Consiglio di Amministrazione ha provveduto, con il parere favorevole del Comitato per la Remunerazione, all'uopo riunitosi, e, per quanto di competenza, con il parere favorevole del Collegio Sindacale, alla ripartizione dell'emolumento annuo lordo complessivo stabilito dall'Assemblea in favore dei propri componenti, ivi compresi gli amministratori investiti di particolari cariche. In particolare, la determinazione del compenso del Presidente ha tenuto conto altresì del ruolo non esecutivo e indipendente dello stesso.

Il gettone di presenza per la partecipazione a ciascuna riunione del Consiglio e/o dei Comitati è stato determinato dall'Assemblea dei Soci del 21 aprile 2015 in Euro 3.000,00 lordi per il Presidente e in Euro 1.500,00 lordi per i restanti amministratori.

La presente politica è stata elaborata con riferimento all'Emittente e tenendo in considerazione le caratteristiche e le peculiarità del contesto e delle attività specifiche svolte, senza prendere a riferimento altre Società.

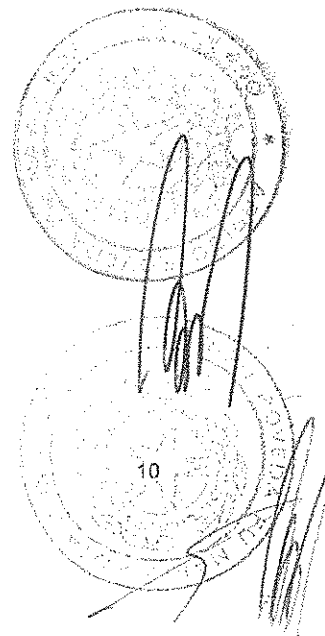

SEZIONE II

PRIMA PARTE

Nella presente sezione della Relazione è fornita una rappresentazione delle voci che compongono la remunerazione degli Amministratori Delegati, anche a titolo di dirigenti con responsabilità strategiche, degli altri amministratori e del Collegio Sindacale con l'obiettivo di evidenziarne la coerenza con la Politica in materia di remunerazione nell'Esercizio di riferimento (2016).

1. Amministratore Delegato Gestione

Nel 2016, il Signor Guido Barbieri ha percepito, in coerenza con la politica di remunerazione di riferimento, una retribuzione così composta:

- **componente fissa** pari a Euro 397.693,14, di cui la retribuzione annua lorda (c.d. RAL) è pari a Euro 297.693,14 e il compenso per la carica ricoperta per tutto il 2016 è pari a Euro 100.000,00.

Non è previsto alcun trattamento in caso di scioglimento anticipato del rapporto, compresi patti di non concorrenza.

- **componente variabile annua:**

Sistema di incentivazione monetario di medio-lungo termine 2015-2017

In attuazione del Sistema monetario 2015-2017 di EIT Towers e sulla base dei risultati di redditività e sostenibilità patrimoniale dell'esercizio 2015 conseguiti dal Gruppo EIT Towers, è stato consuntivato l'importo di Euro 125.000,00 (comprensivo di *over performance* di Euro 25.000,00) a titolo di MBO di competenza 2015. Il 50% di tale importo, pari a Euro 62.500,00, è stato erogato "up-front" nell'esercizio 2016.

Sistema di incentivazione monetario di medio-lungo termine 2016-2018

Per l'esercizio 2016 è stato deliberato, in attuazione del Sistema monetario 2016-2018 di EIT Towers, un MBO *target* di Euro 100.000,00. Tale importo è soggetto alla verifica del raggiungimento degli obiettivi quantitativi di redditività e sostenibilità patrimoniale del Gruppo EIT Towers fissati per l'esercizio stesso, a seguito dell'approvazione del Bilancio al 31.12.2016 da parte dell'Assemblea (erogazione 2017).

Nessun premio *una tantum* è stato liquidato nel 2016.

- **componente variabile a medio-lungo termine:**

Sistema di incentivazione monetario di medio-lungo termine 2014-2016

In attuazione del Sistema monetario 2014-2016 di EIT Towers, l'importo di Euro 62.500,00, relativo all'ammontare complessivo delle quote differite (25% volontaria e 25% obbligatoria) dell'MBO di competenza 2014 consuntivato, è soggetto alla verifica del raggiungimento degli obiettivi pluriennali fissati con riferimento al biennio di differimento (2015-2016) entro il

primo semestre del corrente esercizio, successivamente all'approvazione del Bilancio al 31.12.2016 da parte dell'Assemblea. Alle quote differite, volontaria e obbligatoria, sono associati *'matching'* di pari ammontare (erogazione 2017).

Sistema di incentivazione monetario di medio-lungo termine 2015-2017

In attuazione del Sistema monetario 2015-2017 di EIT Towers, l'importo di Euro 62.500,00, relativo all'ammontare complessivo delle quote differite (25% volontaria e 25% obbligatoria) dell'MBO di competenza 2015 consuntivato, è soggetto alla verifica del raggiungimento degli obiettivi pluriennali fissati entro il primo semestre dell'anno successivo al biennio di differimento (2016-2017). Alle quote differite, volontaria e obbligatoria, sono associati *'matching'* di pari ammontare.

Sistema di incentivazione monetario di medio-lungo termine 2016-2018

A fronte della scelta già effettuata dal beneficiario nel corso del 2016, il 50% dell'MBO *target* 2016 (25% quota volontaria e 25% quota obbligatoria + relativi *matching* di pari ammontare) sarà differito e consuntivato secondo i termini previsti dal Sistema monetario 2016-2018.

Si segnala che il Signor Guido Barbieri è tra i beneficiari del Piano di *Stock Option* 2010 su azioni Mediaset S.p.A. Le opzioni sono state a suo tempo attribuite al Signor Guido Barbieri, prima del trasferimento presso la Società, in quanto all'epoca dirigente del Gruppo Mediaset.

- **Benefits:** il valore dei *benefits* assegnati è pari a Euro 2.053,11.

2. Amministratore Delegato Business

Nel 2016, il Signor Valter Gottardi ha percepito, in coerenza con la politica di remunerazione di riferimento, una retribuzione così composta:

- **componente fissa** pari a Euro 392.633,34, di cui la retribuzione annua lorda (c.d. RAL) è pari a Euro 292.633,34 e il compenso per la carica ricoperta per tutto il 2016 è pari a Euro 100.000,00.

Non è previsto alcun trattamento in caso di scioglimento anticipato del rapporto, compresi patti di non concorrenza.

- **componente variabile annua:**

Sistema di incentivazione monetario di medio-lungo termine 2015-2017

In attuazione del Sistema monetario 2015-2017 di EIT Towers e sulla base dei risultati di redditività e sostenibilità patrimoniale dell'esercizio 2015 conseguiti dal Gruppo EIT Towers, è stato consuntivato l'importo di Euro 125.000,00 (comprensivo di *over performance* di Euro 25.000,00) a titolo di MBO di competenza 2015. Il 50% di tale importo, pari a Euro 62.500,00, è stato erogato *"up-front"* nell'esercizio 2016.

Sistema di incentivazione monetario di medio-lungo termine 2016-2018

Per l'esercizio 2016 è stato deliberato, in attuazione del Sistema monetario 2016-2018 di EIT Towers, un MBO *target* di Euro 100.000,00. Tale importo è soggetto alla verifica del raggiungimento degli obiettivi quantitativi di redditività e sostenibilità patrimoniale del

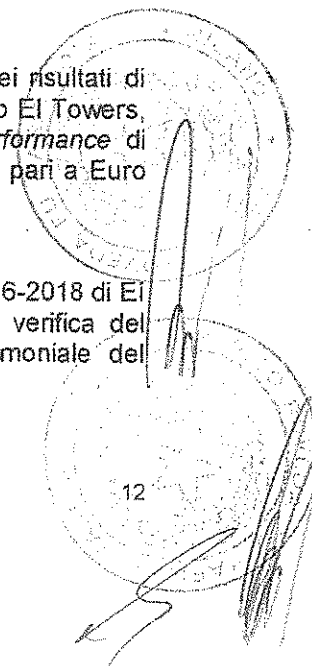

Gruppo EIT Towers fissati per l'esercizio stesso, a seguito dell'approvazione del Bilancio al 31.12.2016 da parte dell'Assemblea (erogazione 2017).

Nessun premio *una tantum* è stato liquidato nel 2016.

• **componente variabile a medio-lungo termine:**

Sistema di incentivazione monetario di medio-lungo termine 2014-2016

In attuazione del Sistema monetario 2014-2016 di EIT Towers S.p.A., l'importo di Euro 62.500,00, relativo all'ammontare complessivo delle quote differite (25% volontaria e 25% obbligatoria) dell'MBO di competenza 2014 consuntivato, è soggetto alla verifica del raggiungimento degli obiettivi pluriennali fissati con riferimento al biennio di differimento (2015-2016) entro il primo semestre del corrente esercizio, successivamente all'approvazione del Bilancio al 31.12.2016 da parte dell'Assemblea. Alle quote differite, volontaria e obbligatoria, sono associati '*matching*' di pari ammontare (erogazione 2017).

Sistema di incentivazione monetario di medio-lungo termine 2015-2017

In attuazione del Sistema monetario 2015-2017 di EIT Towers, l'importo di Euro 62.500,00, relativo all'ammontare complessivo delle quote differite (25% volontaria e 25% obbligatoria) dell'MBO di competenza 2015 consuntivato, è soggetto alla verifica del raggiungimento degli obiettivi pluriennali fissati entro il primo semestre dell'anno successivo al biennio di differimento (2016-2017). Alle quote differite, volontaria e obbligatoria, sono associati '*matching*' di pari ammontare.

Sistema di incentivazione monetario di medio-lungo termine 2016-2018

A fronte della scelta già effettuata dal beneficiario nel corso del 2016, il 50% dell'MBO target 2016 (25% quota volontaria e 25% quota obbligatoria + relativi '*matching*' di pari ammontare) sarà differito e consuntivato secondo i termini previsti dal Sistema monetario 2016-2018.

Si segnala che il Signor Valter Gottardi è tra i beneficiari del *Piano di Stock Option* 2010 su azioni Mediaset S.p.A. Le opzioni sono state a suo tempo attribuite al Signor Valter Gottardi, prima del trasferimento presso la Società, in quanto all'epoca dirigente del Gruppo Mediaset.

- **Benefits:** il valore dei *benefits* assegnati è pari a Euro 2.024,27.

3. Altri amministratori

Nel 2016, gli altri amministratori della Società hanno percepito i seguenti compensi per la carica:

- Alberto Giussani, Presidente: Euro 50.000,00;
- Paola Casali: Euro 10.000,00 ;
- Manlio Cruciatti: Euro 10.000,00;

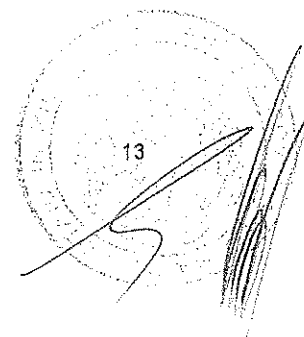

- Piercarlo Invernizzi⁵: Euro 10.000,00;
- Rosa Maria Lo Verso: Euro 10.000,00 ;
- Michele Pirotta: Euro 10.000,00;
- Francesco Sironi: Euro 10.000,00.

Per i piani di incentivazione basati su strumenti finanziari di Mediaset S.p.A. si rinvia alle informazioni contenute nei piani di compensi previsti dall'art. 114-*bis* del Testo unico della Finanza, disponibili sul sito internet www.mediaset.it.

4. Collegio Sindacale

L'Assemblea degli Azionisti del 24 aprile 2014 ha nominato il Collegio Sindacale della Società nelle persone dei Signori Antonio Aristide Mastrangelo (Presidente), Francesco Vittadini e Anna Girello (Sindaci Effettivi), determinando in Euro 60.000,00 il compenso annuo lordo a favore del Presidente del Collegio Sindacale e in Euro 40.000,00 il compenso annuo lordo a favore di ciascun Sindaco Effettivo.

Il Collegio Sindacale in carica scadrà con l'Assemblea di approvazione del bilancio al 31 dicembre 2016.

Nel 2016 i Sindaci hanno percepito i seguenti compensi:

- Antonio Aristide Mastrangelo: Euro 60.000,00;
- Francesco Vittadini: Euro 40.000,00, oltre ad Euro 19.000,00 complessivi in qualità di Presidente del Collegio Sindacale delle società controllate TowerTel S.p.A. (per Euro 15.000,00) e Nettrotter S.r.l. (per Euro 4.000,00⁶);
- Anna Girello: Euro 42.000,00 (importo comprensivo di rimborso spese).

SECONDA PARTE

Nella seconda parte sono riportati analiticamente i compensi corrisposti nell'Esercizio di riferimento (2016) a qualsiasi titolo e in qualsiasi forma utilizzando le tabelle riportate in calce alla presente Relazione.

Lissone, 23 marzo 2017

Il Presidente del Consiglio di Amministrazione

Alberto Giussani



⁵ Amministratore esecutivo, dirigente della Società.

⁶ In carica dal 20 aprile 2016.





Tabella 1: Compensi corrisposti ai componenti degli organi di amministrazione e di controllo, ai direttori generali e agli altri dirigenti con responsabilità strategiche

(A)	(B)	(C)	(D)	(1)	(1 bis)	(1 ter)	(2)	(3)			(4)	(5)	(6)	(7)	(8)
Nome e Cognome	Carica	Periodo per cui è stata ricoperta la carica Esercizio 2016	Scadenza della carica	Compensi fissi	Gettoni presenze	Retribuzione da lavoro dipendente	Compensi per la partecipazione a comitati	Compensi variabili non equity			Benefici non monetari (1)	Altri compensi	Totale	Fair Value dei compensi equity	Indennità di fine carica e di cessazione del rapporto di lavoro
								Bonus e altri incentivi (1)	Partecipazione agli utili	Compenso per la partecipazione a comitati					
Barbieri Guido	AD	1.1. - 31.12	bilancio 2017												
Parziale compensi nella società che redige il bilancio															
				100.000	12.000	297.693,14		62.500 (2)			2.053,11		474.246,25		
(I) Compensi nella società che redige il bilancio															
				100.000	12.000	297.693,14		62.500 (2)			2.053,11		474.246,25		
Parziale compensi da società controllate e collegate															
(II) Compensi da controllate e collegate															
(III) Totale															
				100.000	12.000	297.693,14		62.500 (3)			2.053,11		474.246,25		

Note:

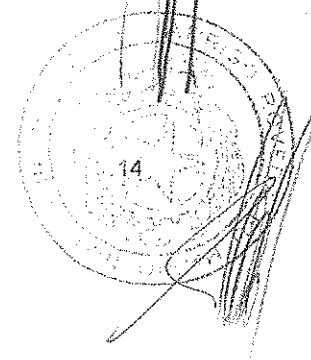
(1) In virtù del rapporto di lavoro dipendente.

(2) Importo erogato "up-front" nel corso del 2016 (competenza 2015) in attuazione del Sistema di incentivazione monetario 2015-2017. Per i dettagli si rinvia alla corrispondente Tabella 3B di cui alla presente Relazione.

Carica ricoperta:

- P - Presidente
- AD - Amministratore Delegato
- A - Amministratore
- PCS - Presidente del Collegio sindacale
- SE - Sindaco effettivo
- Membro CCR - Comitato Controllo e Rischi
- Membro CR - Comitato per la Remunerazione



(A)	(B)	(C)	(D)	(1)	(1 bis)	(1 ter)	(2)	(3)	(4)	(5)	(6)	(7)	(8)	
Nome e Cognome	Carica	Periodo per cui è stata ricoperta la carica Esercizio 2016	Scadenza della carica	Compensi fissi	Gettoni presenze (1)	Retribuzione da lavoro dipendente	Compensi per la partecipazione a comitati	Compensi variabili non equity					Fair Value dei compensi equity	Indennità di fine carica e di cessazione del rapporto di lavoro
								Sonus e altri incentivi	Partecipazione agli utili	Benefici non monetari	Altri compensi	Totale		
Casati Paola (Membro CR)	A	1.1. - 31.12	bilancio 2017											
Parziale compensi nella società che redige il bilancio				10.000	18.000						28.000			
(1) Compensi nella società che redige il bilancio				10.000	18.000						28.000			
Parziale compensi da società controllate e collegate														
(II) Compensi da controllate e collegate														
(III) Totale				10.000	18.000						28.000			

Note:

(1) Tale voce comprende l'importo dei gettoni presenze percepiti per la partecipazione alle riunioni del Consiglio di Amministrazione e alle riunioni del Comitato per la Remunerazione.

Carica ricoperta:

P - Presidente
 AD - Amministratore Delegato
 A - Amministratore
 CCS - Presidente del Collegio sindacale
 SE - Sindaco effettivo
 Membro CCR - Comitato Controlli e Rischi
 Membro CR - Comitato per la Remunerazione

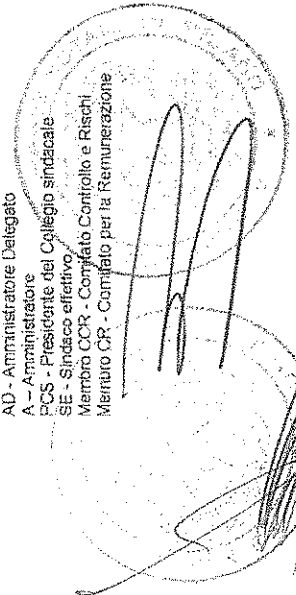

(A)	(B)	(C)	(D)	(1)	(1 bis)	(1 ter)	(2)	(3)			(4)	(5)	(6)	(7)	(8)
Nome e Cognome	Carica	Periodo per cui è stata ricoperta la carica esercizio 2016	Scadenza della carica	Compensi fissi	Gettoni presenze ⁽¹⁾	Retribuzione da lavoro dipendente	Compensi per la partecipazione a comitati	Compensi variabili non equity			Benefici non monetari	Altri compensi	Totale	Fair Value dei compensi equity	Indennità di fine carica e di cessazione del rapporto di lavoro
								Bonus e altri incentivi	Partecipazione agli utili	Partecipazione agli utili					
Cruciatti Manlio (Membro CCR)	A	1.1. - 31.12	bilancio 2017												
Parziale compensi nella società che redige il bilancio				10.000	22.500								32.500		
(I) Compensi nella società che redige il bilancio				10.000	22.500								32.500		
Parziale compensi da società controllate e collegate															
(II) Compensi da controllate e collegate															
(III) Totale				10.000	22.500								32.500		

Note:

⁽¹⁾ Tale voce comprende l'importo dei gettoni presenze percepiti per la partecipazione alle riunioni del Consiglio di Amministrazione e alle riunioni del Comitato Controllo e Rischi.

Carica ricoperta:

P - Presidente
 AD - Amministratore Delegato
 A - Amministratore
 PCS - Presidente del Collegio sindacale
 SE - Sindaco effettivo
 Membro CCR - Comitato Controllo e Rischi
 Membro CR - Comitato per la Remunerazione

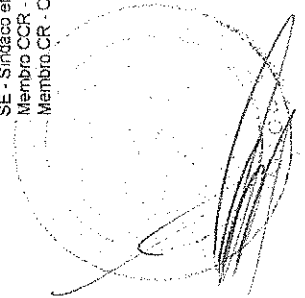



(A)	(B)	(C)	(D)	(1)	(1 bis)	(1 ter)	(2)	(3)	(4)	(5)	(6)	(7)	(8)
Nome e Cognome	Carica	Periodo per cui è stata ricoperta la carica Esercizio 2016	Scadenza della carica 2017	Compensi fissi	Gettoni presenze ⁽¹⁾	Retribuzione da lavoro dipendente	Compensi per la partecipazione a comitati	Compensi variabili non equity				Fair Value dei compensi equity	Indennità di fine carica e di cessazione del rapporto di lavoro
								Bonus e altri incentivi	Partecipazione agli utili	Benefici non monetari	Altri compensi		
Giusani Alberto (Membro CCR e CR)	P	1.1. - 31.12	bilancio 2017										
Parziale compensi nella società che redige il bilancio				50.000	46.500						96.500		
(1) Compensi nella società che redige il bilancio				50.000	46.500						96.500		
Parziale compensi da società controllate e collegate													
(II) Compensi da controllate e collegate													
(III) Totale				50.000	46.500						96.500		

Note:

⁽¹⁾ Tale voce comprende l'importo dei gettoni presenze percepiti per la partecipazione alle riunioni del Consiglio di Amministrazione, del Comitato Controllo e Rischi e del Comitato per la Remunerazione.

Carica ricoperta:

- P - Presidente
- AD - Amministratore Delegato
- A - Amministratore
- PCS - Presidente del Collegio sindacato
- SE - Sindaco effettivo
- Membro CCR - Comitato Controllo e Rischi
- Membro CR - Comitato per la Remunerazione

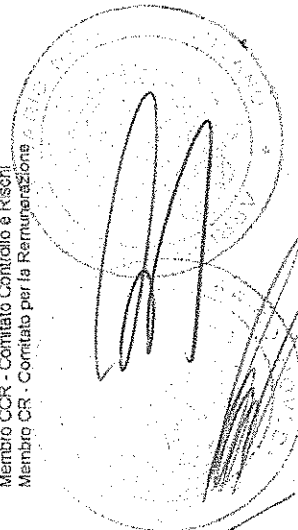



(A)	(B)	(C)	(D)	(1)	(1 bis)	(1 ter)	(2)			(3)			(4)	(5)	(6)	(7)	(8)
							Periodo per cui è stata ricoperta la carica Esercizio 2016	Scadenza della carica	Compensi fissi	Gettoni presenze	Ritribuzione da lavoro dipendente	Compensi per la partecipazione a comitati					
Gottardi Valter	AD	1.1. - 31.12	bilancio 2017														
Parziale compensi nella società che redige il bilancio																	
				100.000	12.000	292.633,34					62.500 (2)		2.024,27		469.157,61		
(I) Compensi nella società che redige il bilancio																	
				100.000	12.000	292.633,34					62.500 (2)		2.024,27		469.157,61		
Parziale compensi da società controllate e collegate																	
(II) Compensi da controllate e collegate																	
(III) Totale																	
				100.000	12.000	292.633,34					62.500 (2)		2.024,27		469.157,61		

Note:

- (1) In virtù del rapporto di lavoro dipendente.
 (2) Importo erogato "up-front" nel corso del 2016 (competenza 2015) in attuazione del Sistema di incentivazione monetario 2015-2017. Per i dettagli si rinvia alla corrispondente Tabella 3B di cui alla presente Relazione.

Carica ricoperta:

- P - Presidente
 AD - Amministratore Delegato
 A - Amministratore
 FCS - Presidente del Collegio sindacale
 SE - Sindaco effettivo
 Membro CCR - Comitato Controllo e Rischi
 Membro CR - Comitato per la Remunerazione



(A)	(B)	(C)	(D)	(1)	(1 bis)	(1 ter)	(2)	(3)	(4)	(5)	(6)	(7)	(8)
Nome e Cognome	Carica	Periodo per cui è stata ricoperta la carica Esercizio 2016	Scadenza della carica bilancio 2017	Compensi fissi	Gettoni presenze	Retribuzione da lavoro dipendente	Compensi per la partecipazione a comitati	Compensi variabili non equity				Fair Value dei compensi equity	Indennità di fine carica e di cessazione del rapporto di lavoro
								Bonus e altri incentivi (1)	Partecipazione agli utili	Benefici non monetari (1)	Altri compensi		
Invernizzi Piercarlo	A	1.1. - 31.12		10.000	12.000	163.879,84		30.250 (1)		1.106,95			
Parziale compensi nella società che redige il bilancio				10.000	12.000	163.879,84		30.250 (1)	1.106,95		217.236,79		
(f) Compensi nella società che redige il bilancio				10.000	12.000	163.879,84		30.250 (1)	1.106,95		217.236,79		
Parziale compensi da società controllate e collegate													
(li) Compensi da controllate e collegate													
(lii) Totale				10.000	12.000	163.879,84		30.250 (1)	1.106,95		217.236,79		

Note:

(1) in virtù del rapporto di lavoro dipendente.

(2) importo erogato "up front" nel corso del 2016 (competenza 2016) in attuazione del Sistema di incentivazione monetaria 2015-2017. Per i dettagli si rinvia alla corrispondente Tabella 3B di cui alla presente Relazione.

Carica ricoperta:

- P - Presidente
- AD - Amministratore Delegato
- A - Amministratore
- PCS - Presidente del Collegio sindacale
- SE - Sirese effettivo
- Membro CCB - Comitato Controllo e Rischi
- Membro CCR - Comitato per la Remunerazione

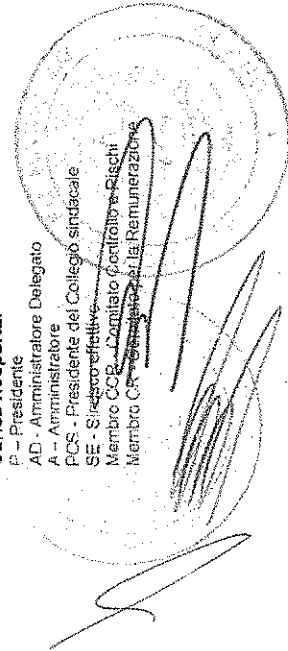

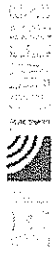

(A)	(B)	(C)	(D)	(1)	(1 bis)	(1 ter)	(2)			(3)			(4)	(5)	(6)	(7)	(8)
							Scadenza della carica	Compensi fissi	Gettoni presenze	Ributizione da lavoro dipendente	Compensi per la partecipazione a comitati	Bonus e altri incentivi					
	Carica	Periodo per cui è stata ricoperta la carica	Scadenza della carica	Compensi fissi	Gettoni presenze	Ributizione da lavoro dipendente	Compensi per la partecipazione a comitati	Bonus e altri incentivi	Partecipazione agli utili	Benefici non monetari	Altri compensi	Totale	Fair Value dei compensi equity	Interrnità di fine carica e di cessazione del rapporto di lavoro			
	A	1.1. - 31.12	bilancio 2017														
Paziale compensi nella società che redige il bilancio				10.000	12.000							22.000					
(I) Compensi nella società che redige il bilancio				10.000	12.000							22.000					
Paziale compensi da società controllate e collegate																	
(II) Compensi da controllate e collegate																	
(III) Totale				10.000	12.000							22.000					

Carica ricoperta:

P - Presidente
 AD - Amministratore Delegato
 A - Amministratore
 PCS - Presidente del Collegio sindacale
 SE - Sindaco effettivo
 Membro CCR - Comitato Controllo e Rischi
 Membro CR - Comitato per la Remunerazione



(A)	(B)	(C)	(D)	(1)	(1 bis)	(1 ter)	(2)			(3)			(4)	(5)	(6)	(7)	(8)
							Scadenza della carica	Compensi fissi	Gettoni presenze ⁽¹⁾	Retribuzione da lavoro dipendente	Compensi per la partecipazione a comitati	Bonus e altri incentivi					
Nome e Cognome	Carica	Periodo per cui è stata ricoperta la carica Esercizio 2016	Scadenza della carica	Compensi fissi	Gettoni presenze ⁽¹⁾	Retribuzione da lavoro dipendente	Compensi per la partecipazione a comitati	Bonus e altri incentivi	Partecipazione agli Utili	Benefici non monetari	Altri compensi	Totale	Fair Value dei compensi equity	Indernità di fine carica e di cessazione del rapporto di lavoro			
Pirota Michele (Membro CCR)	A	1.1. - 31.12	bilancio 2017	10.000	33.000							43.000					
Parziale compensi nella società che redige il bilancio				10.000	33.000							43.000					
(I) Compensi nella società che redige il bilancio				10.000	33.000							43.000					
Parziale compensi da società controllate e collegate																	
(II) Compensi da controllate e collegate																	
(III) Totale				10.000	33.000							43.000					

Note:

(1) Tale voce comprende l'importo dei gettoni presenze percepiti per la partecipazione alle riunioni del Consiglio di Amministrazione e del Comitato Controllo e Rischi

Carica ricoperta:

- P. - Presidente
- AD - Amministratore Delegato
- A - Amministratore
- PCS - Presidente del Collegio sindacale
- SE - Sindaco effettivo
- Membro CCR - Comitato Controllo e Rischi
- Membro CR - Comitato per la Remunerazione

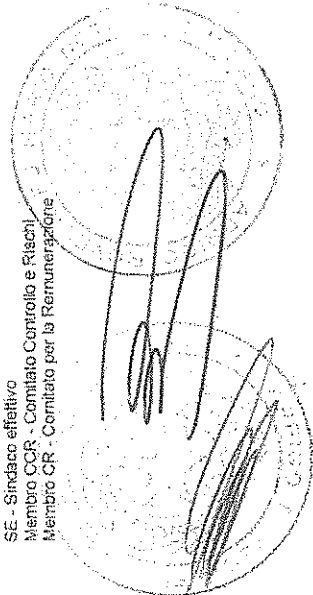



(A)	(B)	(C)	(D)	(1)	(1 bis)	(1 ter)	(2)			(3)			(4)	(5)	(6)	(7)	(8)
							Scadenza della carica	Periodo per cui è stata ricoperta la carica	Esercizio	Compensi fissi	Gettoni presenze (1)	Retribuzione da lavoro dipendente					
Francesco Sironi (Membro CR)	A	1.1. - 31.12	bilancio 2017														
Parziale compensi nella società che redige il bilancio				10.000	18.000										28.000		
(I) Compensi nella società che redige il bilancio				10.000	18.000										28.000		
Parziale compensi da società controllate e collegate																	
(II) Compensi da controllate e collegate																	
(III) Totale				10.000	18.000										28.000		

Note:

(1) Tale voce comprende l'importo dei gettoni presenze percepiti per la partecipazione alle riunioni del Consiglio di Amministrazione e del Comitato per la Remunerazione

Carica ricoperta:

P - Presidente
 AD - Amministratore Delegato
 A - Amministratore
 PCS - Presidente del Collegio sindacale
 SE - Sindaco effettivo
 Membro CCR - Comitato Controllo e Rischi
 Membro CR - Comitato per la Remunerazione



(A)	(B)	(C)	(D)	(1)	(1 bis)	(1 ter)	(2)	(3)			(4)	(5)	(6)	(7)	(8)
Nome e Cognome	Carica	Periodo per cui è stata ricoperta la carica Esercizio 2016	Scadenza della carica	Compensi fissi	Gettoni presenze	Ripartizione da lavoro dipendente	Compensi per la partecipazione a comitati	Compensi variabili non equity			Benefici non monetari	Altri compensi	Totale	Fair Value dei compensi equity	Indennità di fine carica e di cessazione del rapporto di lavoro
								Bonus e altri incentivi	Partecipazione agli utili						
Mastrangelo Antonio Aristide	PCS	1.1. - 31.12	bilancio 2016												
Parziale compensi nella società che redige il bilancio				60.000									60.000		
(I) Compensi nella società che redige il bilancio				60.000									60.000		
Parziale compensi da società controllate e collegate															
(II) Compensi da controllate e collegate															
(III) Totale				60.000									60.000		

Carica ricoperta:

- P - Presidente
- AD - Amministratore Delegato
- A - Amministratore
- PCS - Presidente del Collegio sindacale
- SE - Sindaco effettivo
- Membro CCR - Comitato Controllo e Rischi
- Membro CR - Comitato per la Remunerazione



(A)	(B)	(C)	(D)	(1)	(1 bis)	(1 ter)	(2)	(3)			(4)	(5)	(6)	(7)	(8)
								Compensi variabili non equity	Bonus e altri incentivi	Partecipazione agli utili					
Nome e Cognome	Carica	Periodo per cui è stata ricoperta la carica Esercizio 2016	Scadenza della carica	Compensi fissi	Gettoni presenze	Ributizione da lavoro dipendente	Compensi per la partecipazione a comitati								
Vittadini Francesco	SE	1.1. - 31.12	bilancio 2016												
Parziale compensi nella società che redige il bilancio				40.000									40.000		
(I) Compensi nella società che redige il bilancio				40.000									40.000		
Parziale compensi da società controllate e collegate				19.000 ⁽¹⁾										19.000 ⁽¹⁾	
(II) Compensi da controllate e collegate				19.000 ⁽¹⁾										19.000 ⁽¹⁾	
(III) Totale				59.000										59.000	

Note:

(1) Tale voce comprende l'importo dei compensi percepiti per la carica di Presidente del Collegio Sindacale nelle società controllate Towers I S.p.A. e Nettrotter S.r.l.

Carica ricoperta:

P - Presidente
 AD - Amministratore Delegato
 A - Amministratore
 PCS - Presidente del Collegio sindacale
 SE - Sindaco effettivo
 Membro CCR - Comitato Controllo e Rischi
 Membro CR - Comitato per la Remunerazione

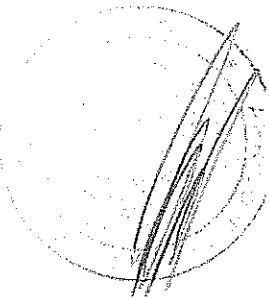

(A)	(B)	(C)	(D)	(1)	(1 bis)	(1 ter)	(2)			(3)			(4)	(5)	(6)	(7)	(8)	
							Retribuzione da lavoro dipendente	Compenso per la partecipazione a comitati	Bonus e altri incentivi	Partecipazione agli utili	Benefici non monetari	Altri compensi						Totale
Nome e Cognome	Carica	Periodo per cui è stata ricoperta la carica Esercizio 2016	Scadenza della carica	Compensi fissi	Gettoni presenze													
Girello Anna	SE	1.1. - 31.12	bilancio 2016	42.000 ⁽¹⁾											42.000 ⁽¹⁾			
Parziale compensi nella società che redige il bilancio				42.000 ⁽¹⁾											42.000 ⁽¹⁾			
(I) Compensi nella società che redige il bilancio				42.000 ⁽¹⁾											42.000 ⁽¹⁾			
Parziale compensi da società controllate e collegate																		
(II) Compensi da controllate e collegate																		
(III) Totale				42.000 ⁽¹⁾											42.000 ⁽¹⁾			

Note:

⁽¹⁾ Importo comprensivo di rimborso spese nella misura di Euro 2.000

Carica ricoperta:

- P - Presidente
- AD - Amministratore Delegato
- A - Amministratore
- PCS - Presidente del Collegio sindacale
- SE - Sindaco effettivo
- Membro CCR - Comitato Controllo e Rischio
- Membro CR - Comitato per la Remunerazione





Tabella 2. Stock-option assegnate ai componenti dell'organo di amministrazione, ai direttori generali e agli altri dirigenti con responsabilità strategiche

Nome e Cognome	Carica	Piano	Opzioni detenute all'inizio dell'esercizio			Opzioni assegnate nel corso dell'esercizio						Opzioni esercitate nel corso dell'esercizio			Opzioni scadute nell'esercizio	Opzioni detenute alla fine dell'esercizio	Opzioni di competenza dell'esercizio
			Numero opzioni	Prezzo di esercizio	Periodo possibile esercizio (dat. ai)	Prezzo di esercizio	Numero opzioni	Fair value alla data di assegnazione	Data di assegnazione	Prezzo di mercato delle azioni sottostanti all'assegnazione delle opzioni	Prezzo di mercato delle azioni sottostanti alla data di esercizio	Numero opzioni	Prezzo di esercizio	Prezzo di mercato delle azioni sottostanti alla data di esercizio			
Guido Barbieri	AD																
I)		Assemblea Mediaset S.p.A. 22.04.2009 ⁽¹⁾	50.000	4,92	23.06.2013 22.06.2016											50.000	
II) Compensi da controllare e collegate																	
III) Totale			50.000													50.000	

⁽¹⁾ Opzioni attribuite nell'esercizio 2010 in qualità di dirigente del Gruppo Mediaset, prima del trasferimento presso la Società.

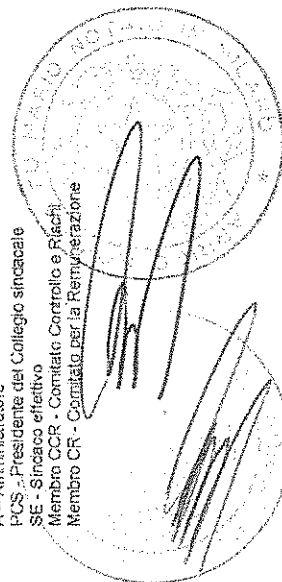
AD - Amministratore Delegato



Nome e Cognome	Carica	Piano	Opzioni detenute all'inizio dell'esercizio			Opzioni assegnate nel corso dell'esercizio						Opzioni esercitate nel corso dell'esercizio			Opzioni scadute nell'esercizio	Opzioni detenute alla fine dell'esercizio	Opzioni di competenza dell'esercizio
			Numero opzioni	Prezzo di esercizio	Periodo possibile esercizio (dal al)	Prezzo di esercizio	Numero opzioni	Prezzo di esercizio	Periodo possibile esercizio (dal al)	Fair Value alla data di assegnazione	Data di assegnazione	Prezzo di mercato delle azioni sottostanti all'assegnazione delle opzioni	Numero opzioni	Prezzo di esercizio			
Valter Gottardi	AD																
i)		Assemblea Mediasset S.p.A. 22.04.2009 ⁽¹⁾	50.000	4,92	23.06.2013 22.05.2016										50.000		
ii) Compensi da controllare e collegati																	
iii) Totale			50.000												50.000		

⁽¹⁾ Opzioni attribuite nell'esercizio 2010 in qualità di dirigente del Gruppo Mediasset, prima del trasferimento presso la Società.

AD - Amministratore Delegato





Tabella 3B: Piani di incentivazione a favore dei componenti dell'organo di amministrazione, dei direttori generali e degli altri dirigenti con responsabilità strategiche

Nome e Cognome	Carica	Piano	Bonus dell'anno (2016)			Bonus di anni precedenti			Altri Bonus
			(A) Erogabile	(B) Differito	(C) Periodo di differimento	(A) Non più erogabili	(B) Erogato	(C) Ancora Differiti	
Guido Barbieri	Amministratore Delegato								
I) Compensi nella società che redige il bilancio	Piano A (data relativa delibera)	26/06/2014 ⁽¹⁾			2015-2016 ⁽²⁾		62.500 ⁽³⁾		
	Piano B (data relativa delibera)	07/05/2015 ⁽⁴⁾			2016-2017 ⁽⁵⁾	62.500 ⁽⁶⁾	62.500 ⁽⁷⁾		
	Piano C (data relativa delibera)	04/05/2016 ⁽⁸⁾	100.000 ⁽⁹⁾		2017-2018 ⁽¹⁰⁾				
II) Compensi da controllate e collegate	Piano A (data relativa delibera)								
	Piano B (data relativa delibera)								
III) Totale			100.000 ⁽⁹⁾			62.500 ⁽⁶⁾	125.000 ^{(3),(7)}		

⁽¹⁾ Sistema di incentivazione monetario di medio-lungo termine 2014-2016 (in qualità di dirigente della Società).

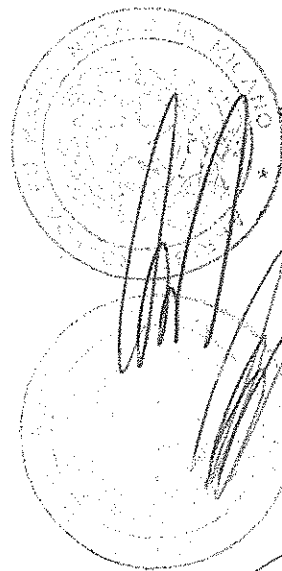
⁽²⁾ Periodo di differimento previsto dal Sistema di incentivazione monetario 2014-2016 in relazione alle quote differite volontaria e obbligatoria.

⁽³⁾ Importo corrispondente alle quote differite volontaria e obbligatoria, rispettivamente pari al 25% ciascuna, dell'MBO di competenza 2014 consuntivo, soggetto alla verifica del raggiungimento degli obiettivi fissati entro il primo semestre dell'anno successivo al biennio di differimento (2015-2016). Alle quote differite, volontaria e obbligatoria, sono associati matching di pari ammontare.

⁽⁴⁾ Sistema di incentivazione monetario di medio-lungo termine 2015-2017 (in qualità di dirigente della Società).

⁽⁵⁾ Periodo di differimento previsto dal Sistema di incentivazione monetario 2015-2017 in relazione alle quote differite volontaria e obbligatoria.

⁽⁶⁾ Importo, pari al 50% dell'MBO di competenza 2015, erogato "up-front" nell'esercizio 2015, erogato "up-front" nell'esercizio 2016 e fronte della verifica del raggiungimento degli obiettivi fissati (importo "consuntivo" totale pari a Euro 125.000 comprensivo di over performance di Euro 25.000).

⁽⁷⁾ Importo corrispondente alle quote differite volontaria e obbligatoria, rispettivamente pari al 25% ciascuna, dell'MBO di competenza 2015 consuntivo, soggetto alla verifica del raggiungimento degli obiettivi fissati entro il primo semestre dell'anno successivo al biennio di differimento (2016-2017). Alle quote differite, volontaria e obbligatoria, sono associati matching di pari ammontare.

⁽⁸⁾ Sistema di incentivazione monetario di medio-lungo termine 2016-2018 (in qualità di dirigente della Società).

⁽⁹⁾ Importo target MBO 2016 deliberato in attuazione del Sistema di incentivazione monetario 2016-2018, soggetto alla verifica del raggiungimento degli obiettivi fissati a seguito dell'approvazione del Bilancio al 31.12.2016.

⁽¹⁰⁾ Periodo di differimento previsto dal Sistema di incentivazione monetario 2016-2018 in relazione alle quote differite volontaria e obbligatoria.

Nome e Cognome	Carica	Piano	Bonus dell'anno (2016)			Bonus di anni precedenti			Altri Bonus
			(A)	(B)	(C)	(A)	(B)	(C)	
			Erogabile	Differito	Periodo di differimento	Non più erogabili	Erogato	Ancora Differiti	
Valter Gottardi	Amministratore Delegato								
I) Compensi nella società che redige il bilancio	Piano A (data relativa delibera)	26/06/2014 ⁽¹⁾			2015-2016 ⁽²⁾			62.500 ⁽³⁾	
	Piano B (data relativa delibera)	07/05/2015 ⁽⁴⁾			2016-2017 ⁽⁵⁾		62.500 ⁽⁶⁾	62.500 ⁽⁷⁾	
	Piano C (data relativa delibera)	04/05/2016 ⁽⁶⁾		100.000 ⁽⁸⁾	2017-2018 ⁽¹⁰⁾				
II) Compensi da controllate e collegate	Piano A (data relativa delibera)								
	Piano B (data relativa delibera)								
III) Totale				100.000 ⁽⁹⁾			62.500 ⁽⁶⁾	125.000 ^{(3),(7)}	

⁽¹⁾ Sistema di incentivazione monetario di medio-lungo termine 2014-2016 (in qualità di dirigente della Società).

⁽²⁾ Periodo di differimento previsto dal Sistema di incentivazione monetario 2014-2016 in relazione alle quote differite volontaria e obbligatoria.

⁽³⁾ Importo corrispondente alle quote differite volontaria e obbligatoria, rispettivamente pari al 25% ciascuna, dell'MBO di competenza 2014 consuntivato, soggetto alla verifica del raggiungimento degli obiettivi fissati entro il primo semestre dell'anno successivo al biennio di differimento (2015-2016). Alle quote differite, volontaria e obbligatoria, sono associati 'matching' di pari ammontare.

⁽⁴⁾ Sistema di incentivazione monetario di medio-lungo termine 2015-2017 (in qualità di dirigente della Società).

⁽⁵⁾ Periodo di differimento previsto dal Sistema di incentivazione monetario 2015-2017 in relazione alle quote differite volontaria e obbligatoria.

⁽⁶⁾ Importo, pari al 50% dell'MBO di competenza 2015, erogato "up-front" nell'esercizio 2016 a fronte della verifica del raggiungimento degli obiettivi fissati (importo "consuntivato" totale pari a Euro 125.000 comprensivo di over performance di Euro 25.000).

⁽⁷⁾ Importo corrispondente alle quote differite volontaria e obbligatoria, rispettivamente pari al 25% ciascuna, dell'MBO di competenza 2015 consuntivato, soggetto alla verifica del raggiungimento degli obiettivi fissati entro il primo semestre dell'anno successivo al biennio di differimento (2016-2017). Alle quote differite, volontaria e obbligatoria, sono associati 'matching' di pari ammontare.

⁽⁸⁾ Sistema di incentivazione monetario di medio-lungo termine 2016-2018 (in qualità di dirigente della Società).

⁽⁹⁾ Importo target MBO 2016 deliberato in attuazione del Sistema di incentivazione monetario 2016-2018, soggetto alla verifica del raggiungimento degli obiettivi fissati a seguito dell'approvazione del Bilancio al 31.12.2016.

⁽¹⁰⁾ Periodo di differimento previsto dal Sistema di incentivazione monetario 2016-2018 in relazione alle quote differite volontaria e obbligatoria.

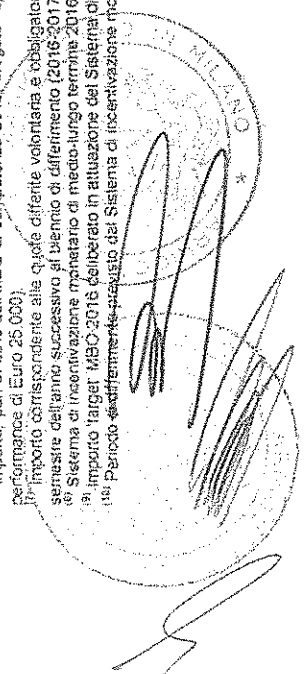



Nome e Cognome	Carica	Piano	Bonus dell'anno (2016)			Bonus di anni precedenti			Altri Bonus
			(A) Erogabile	(B) Differito	(C) Periodo di differimento	(A) Non più erogabili	(B) Erogato	(C) Ancora Differiti	
Piercarlo Invernizzi	Amministratore								
	Piano A (data relativa delibera)	(1)			2015-2016 (2)			26.250 (3)	
	Piano B (data relativa delibera)	(4)			2016-2017 (5)		30.250 (6)	30.250 (7)	
	Piano C (data relativa delibera)	(9)		50.000 (8)	2017-2018 (10)				
I) Compensi nella società che redige il bilancio									
	Piano A (data relativa delibera)								
	Piano B (data relativa delibera)								
II) Totale				50.000 (8)			30.250 (6)	56.500 (3)(7)	

(1) Sistema di incentivazione monetario di medio-lungo termine 2014-2016 (in qualità di dirigente della Società)

(2) Periodo di differimento previsto dal Sistema di incentivazione monetario 2014-2016 in relazione alle quote differite volontaria e obbligatoria

(3) Importo corrispondente alle quote differite volontaria e obbligatoria, rispettivamente pari al 25% ciascuna, dell'MBO di competenza 2014 consuntivo, soggetto alla verifica del raggiungimento degli obiettivi fissati entro il primo semestre dell'anno successivo al biennio di differimento (2015-2016). Alle quote differite volontaria e obbligatoria, sono associati 'matching' di pari ammontare

(4) Sistema di incentivazione monetario di medio-lungo termine 2015-2017 (in qualità di dirigente della Società)

(5) Periodo di differimento previsto dal Sistema di incentivazione monetario 2015-2017 in relazione alle quote differite volontaria e obbligatoria

(6) Importo, pari al 50% dell'MBO di competenza 2016 a fronte della verifica del raggiungimento degli obiettivi fissati (importo 'consuntivo' totale pari a Euro 60.500 comprensivo di over performance di Euro 10.500)

(7) Importo corrispondente alle quote differite volontaria e obbligatoria, rispettivamente pari al 25% ciascuna, dell'MBO di competenza 2015 consuntivo, soggetto alla verifica del raggiungimento degli obiettivi fissati entro il primo semestre dell'anno successivo al biennio di differimento (2016-2017). Alle quote differite volontaria e obbligatoria, sono associati 'matching' di pari ammontare.

(8) Sistema di incentivazione monetario di medio-lungo termine 2016-2018 (in qualità di dirigente della Società)

(9) Importo 'target' MBO 2016 deliberato in situazione del Sistema di incentivazione monetario 2016-2018, soggetto alla verifica del raggiungimento degli obiettivi fissati a seguito dell'approvazione del Bilancio al 31/12/2016

(10) Periodo di differimento previsto dal Sistema di incentivazione monetario 2016-2018 in relazione alle quote differite volontaria e obbligatoria

SCHEMA N. 7 ter

TABELLA 1: Partecipazioni dei componenti degli organi di amministrazione e di controllo

Cognome Nome	Carica in EIT Towers S.p.A.	Società partecipata	Periodo per cui è stata ricoperta la carica Esercizio 2016	Numero azioni possedute alla fine dell'esercizio chiuso al 31.12.2015	Numero azioni acquistate	Numero azioni vendute	Numero azioni possedute alla fine dell'esercizio chiuso al 31.12.2016
Barbieri Guido	AD	EIT Towers S.p.A.	1.1 - 31.12	2.000			2.000
Casali Paola	A	EIT Towers S.p.A.	1.1 - 31.12				
Cruciatti Manlio	A	EIT Towers S.p.A.	1.1 - 31.12				
Giussani Alberto	P	EIT Towers S.p.A.	1.1 - 31.12				
Gottardi Valter	AD	EIT Towers S.p.A.	1.1 - 31.12				
Invernizzi Piercarlo	A	EIT Towers S.p.A.	1.1 - 31.12	12.500			12.500
Lo Verso Rosa Maria	A	EIT Towers S.p.A.	1.1 - 31.12				
Pirotta Michele	A	EIT Towers S.p.A.	1.1 - 31.12				
Sironi Francesco	A	EIT Towers S.p.A.	1.1 - 31.12	600			600
Antonio Aristide Mastrangelo	PCS	EIT Towers S.p.A.	1.1 - 31.12				
Vittadini Francesco	SE	EIT Towers S.p.A.	1.1 - 31.12				
Girello Anna	SE	EIT Towers S.p.A.	1.1 - 31.12				

Legenda:

- A - Amministratore
- AD - Amministratore delegato
- P - Presidente del Consiglio di Amministrazione
- PCS - Presidente del Collegio Sindacale
- SE - Sindaco effettivo

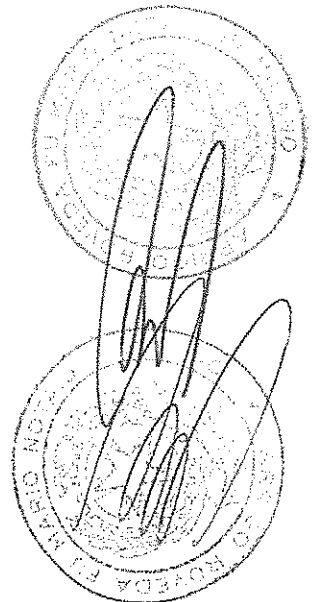

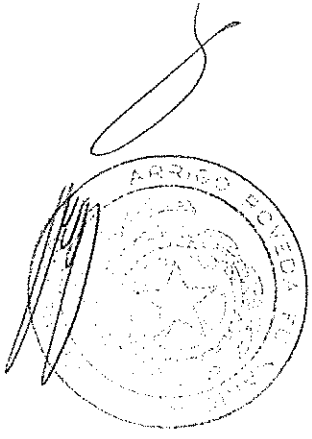
Allegato
Alla raccolta n. 11294

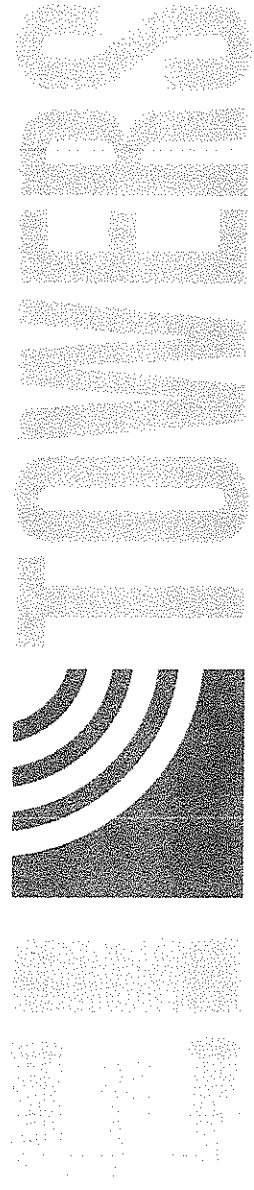

Bilancio Consolidato 2016

*Assemblea Azionisti
20 aprile 2017*



Risultati dell'Esercizio 2016

- Ricavi caratteristici a €251,5 mln
- Adjusted EBITDA a €123,1 mln (49% dei ricavi)
- EBITDA a €119,6 mln (47,6% dei ricavi)
- Risultato operativo (EBIT) a €75,5 mln (30% dei ricavi)
- Risultato netto €44,5 mln (17,7% dei ricavi)
- Utile per azione (EPS) €1,58
- Posizione finanziaria netta negativa pari a €142,6 mln
- Proposto dividendo lordo di €1,80 per azione

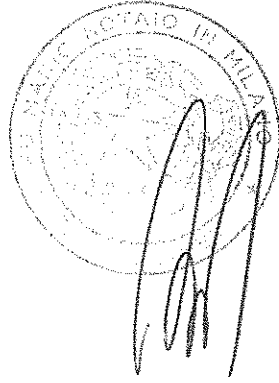
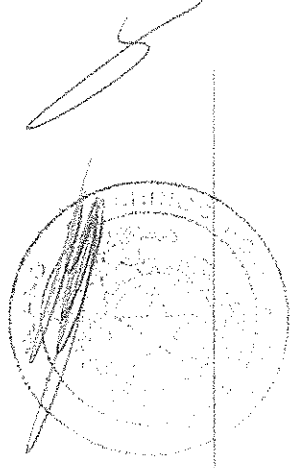



Conto Economico Consolidato

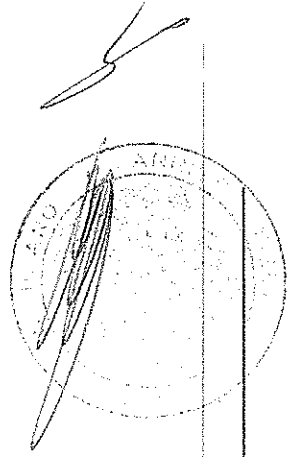

CONTO ECONOMICO CONSOLIDATO

	2016	2015		
Ricavi delle vendite e prestazioni di servizi	251,5	100,0%	241,8	100,0%
Altri ricavi e proventi	1,2		2,8	
Ricavi totali	252,7		244,7	
Costi operativi	129,6		127,6	
EBITDA Adjusted	123,1	49,0%	117,0	48,4%
Componenti economici non ordinari	(3,5)		(4,1)	
Margine operativo lordo (EBITDA)	119,6	47,6%	113,0	46,7%
Ammortamenti, svalutazioni ed accantonamenti	44,1		40,0	
Risultato operativo (EBIT)	75,5	30,0%	72,9	30,2%
Oneri finanziari netti	(9,4)		(8,6)	
Risultato delle partecipazioni			0,0	
Risultato prima delle imposte (EBT)	66,1	26,3%	64,3	26,6%
Imposte	(21,7)		(17,1)	
Risultato netto	44,4	17,7%	47,3	19,6%
(Utile)/Perdita di competenza di terzi azionisti	0,0		0,0	
Risultato netto di competenza del Gruppo	44,5	17,7%	47,3	19,6%



Dettaglio Ricavi

Dati in €/m	2016	2015	Var.	Var. %
Servizi vs Elettronica Industriale	179,6	179,6	(0,0)	(0,0%)
Altri servizi vs Gruppo Mediaset	1,2	0,9	0,2	24,9%
Totale Ricavi Gruppo Mediaset	180,7	180,5	0,2	0,1%
Altri ricavi contrattualizzati	69,4	60,0	9,4	15,7%
Altri ricavi non contrattualizzati	1,4	1,3	0,1	5,2%
Totale Ricavi escluso Gruppo Mediaset	70,8	61,3	9,5	15,5%
Totale Ricavi Caratteristici	251,5	241,8	9,7	4,0%
Ricavi non caratteristici	1,2	2,8	(1,6)	(57,7%)
Totale Ricavi	252,7	244,7	8,1	3,3%

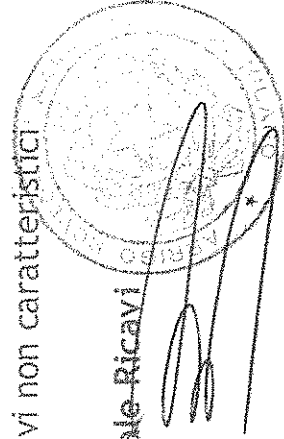



Dettaglio Costi Operativi

	Dati in €/m	2016	%	2015	%	Vari.	Vari. %
Costo del personale (escl. voci non ricorrenti)		42,5	32,8%	41,8	32,7%	0,7	1,8%
Acquisti		2,8	2,2%	3,4	2,6%	(0,6)	(16,4%)
Manutenzione		14,0	10,8%	13,0	10,1%	1,0	7,8%
Locazioni		20,2	15,6%	18,3	14,4%	1,9	10,5%
Affitto satelliti		18,3	14,1%	20,0	15,7%	(1,8)	(8,8%)
Altre locazioni operative		6,2	4,8%	6,3	4,9%	(0,0)	(0,1%)
Utilities		13,6	10,5%	14,2	11,1%	(0,6)	(4,0%)
Altri costi operativi		12,0	9,2%	10,8	8,4%	1,2	11,2%
Totale Costi Operativi		129,6	100%	127,6	100%	2,0	1,6%
Tot. Costi Operativi escl. costo del Personale		87,1		85,9		1,2	1,4%



Ammortamenti e Accantonamenti

Dati in €/m ^(*)	2016	2015	Var.	Var. %
Portafoglio contratti e clienti	9,7	6,9	2,8	41,1%
Altre immobilizzazioni immateriali	1,6	1,2	0,4	32,1%
Immobilizzazioni materiali	29,7	31,8	(2,1)	(6,6%)
Accantonamenti su crediti	3,1	0,1	3,0	2016,3%
Totale ammortamenti e accantonamenti	44,1	40,0	4,1	10,2%

(*) Dati 2015 ricalcolati sulla base del PPA

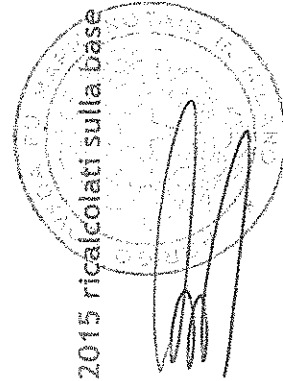



Marginalità

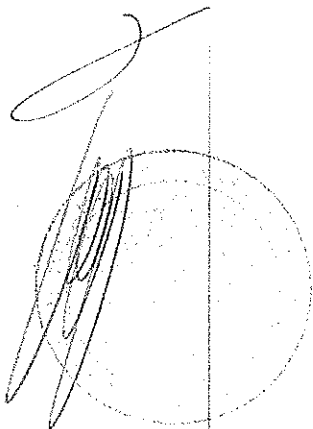

Dati in €/m

Componenti non ricorrenti

- Costi M&A €2.9 mln
- Incentivi all'esodo €0.6 mln

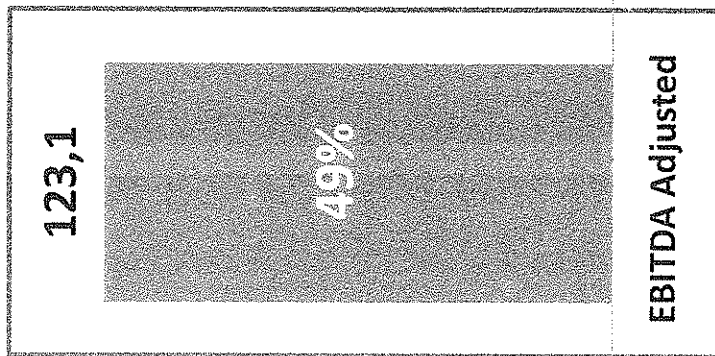

% su Ricavi Caratteristici

119,6

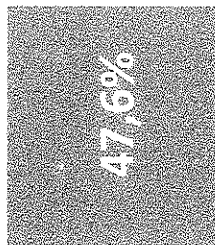

EBITDA



Stato Patrimoniale Consolidato Riclassificato

STATO PATRIMONIALE CONSOLIDATO RICLASSIFICATO

31 dicembre 2016 31 dicembre 2015

migliaia di euro

Capitale circolante netto	(22,1)	-2,8%	(34,4)	-4,6%
Avviamento	503,8		479,5	
Altre attività non correnti	371,9		366,9	
Passività non correnti	(73,3)		(72,4)	
Capitale immobilizzato	802,4	102,8%	774,1	104,6%
Capitale investito netto	780,4	100,0%	739,7	100,0%
Posizione finanziaria netta	142,6	18,3%	130,2	17,6%
Patrimonio netto di Gruppo	637,8	81,7%	609,4	82,4%
Patrimonio netto di terzi	0,0	0,0%	0,0	0,0%
Posizione finanziaria e patrimonio netto	780,4	100,0%	739,7	100,0%

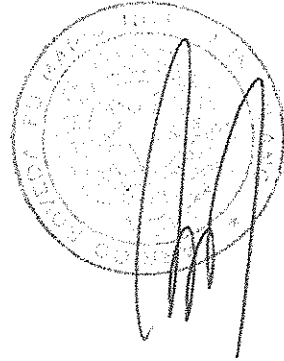



Stato Patrimoniale Consolidato

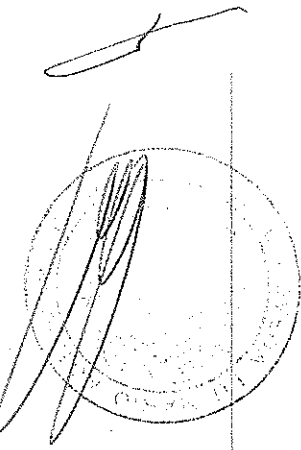

Dati in €/m (*)	31-dic-16	31-dic-15
Capitale Circolante Netto	(22,0)	(34,4)
Avviamento	503,8	479,5
Portafoglio contratti e clienti	168,1	152,1
Altre immobilizzazioni immateriali	8,1	9,0
Immobilizzazioni materiali	188,1	200,0
Attività finanziarie	1,7	0,8
Altre attività non correnti	5,9	5,1
Fondo imposte differite	(56,6)	(56,5)
TFR	(11,9)	(11,7)
Altre passività non correnti	(4,8)	(4,2)
Capitale Immobilizzato	802,4	774,1
Capitale Investito Netto	780,4	739,7
Posizione Finanziaria Netta	142,6	130,2
Disponibilità liquide e mezzi equivalenti	(94,0)	(103,5)
Indebitamento lordo	236,5	233,7
Equity	637,8	609,4
Copertura Capitale Investito Netto		
Posizione Finanziaria Netta	18%	18%
Equity	82%	82%

(*) Dati 2015 ricalcolati sulla base del PPA



Flusso di Cassa

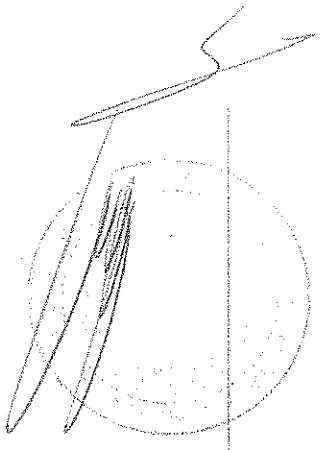

Data in €/m

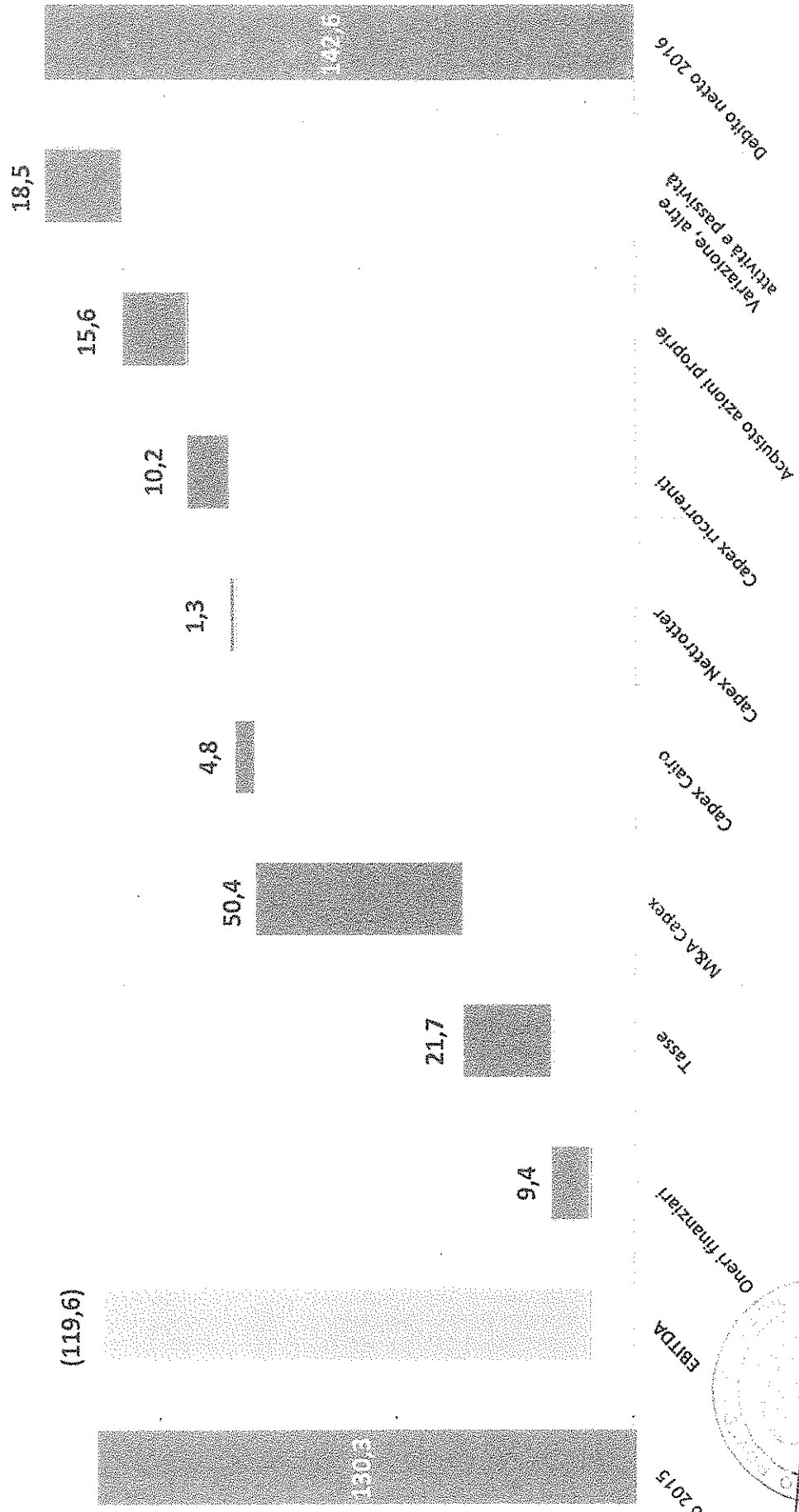

ERTDA
 Debito netto 2015



Posizione Finanziaria Netta Consolidata

Dati in €/m	31-dic-16	31-dic-15	Var.
Disponibilità liquide e mezzi equivalenti	94,0	103,5	(9,5)
Debiti verso le banche	(0,7)	-	(0,7)
Parte corrente dell'indebitamento non corrente	(6,1)	(6,1)	-
Altre passività correnti	(1,2)	-	(1,2)
Posizione Finanziaria Netta a breve termine	86,0	97,4	(11,3)
Eurobond scad. Aprile 2018	(228,6)	(227,6)	(1,0)
Posizione Finanziaria Netta a lungo termine	(228,6)	(227,6)	(1,0)
Posizione Finanziaria Netta	(142,6)	(130,2)	(12,3)



El Towers S.p.A. - Conto Economico

Dati in €/m	2016	2015	Var.	Var. %
Ricavi caratteristici	215,2	213,7	1,5	0,7%
Altri ricavi	1,1	0,3	0,8	277,2%
Totale Ricavi	216,4	214,0	2,4	1,1%
Costi operativi	114,8	116,9	(2,1)	(1,8%)
EBITDA Adjusted	101,6	97,2	4,4	4,6%
% su Ricavi Caratteristici	47,2%	45,5%		
Componenti economici non ricorrenti	(2,3)	(2,2)	(0,1)	4,4%
EBITDA	99,3	94,9	4,3	4,6%
% su Ricavi Caratteristici	46,1%	44,4%		
Ammortamenti e accantonamenti	35,4	34,6	0,8	2,2%
Risultato Operativo (EBIT)	63,9	60,3	3,6	5,9%
% su Ricavi Caratteristici	29,7%	28,2%		
Proventi finanziari (oneri)	(6,6)	(7,3)	0,7	(10,1%)
Risultato prima delle imposte (EBT)	57,3	53,0	4,3	8,1%
% su Ricavi Caratteristici	26,6%	24,8%		
Imposte sul reddito	(19,7)	(16,2)	(3,6)	22,2%
Risultato Netto	37,6	36,8	0,7	2,0%

11



El Towers S.p.A. - Stato Patrimoniale / Flusso di Cassa

	31-dic-15	31-dic-16	Dati in €/m	31-dic-15
Capitale Circolante Netto	(10,6)	(8,4)		
Aviamento	361,9	361,9		
Partecipazioni	95,4	99,9		
Altre attività non correnti	321,7	341,3		
Altre passività non correnti	(34,9)	(34,9)		
Capitale Immobilizzato	744,0	768,2		
Capitale Investito Netto	733,4	759,8		
Posizione Finanziaria Netta	160,9	165,9		
Equity	572,5	593,9		
Copertura Capitale Investito Netto				
Posizione Finanziaria Netta	22%	22%		
Equity	78%	78%		

Allegato D
Atto notorale n. 18794

LISTA N. 01

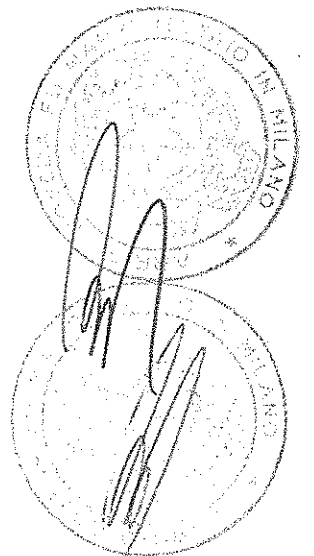

[Handwritten signature]

TREVISAN & ASSOCIATI

STUDIO LEGALE

Viale Majno 45 – 20122 Milano

Tel. +39.02.80.51.133 - Fax +39.02.86.90.111

mail@trevisanlaw.it

www.trevisanlaw.it

Spettabile

EI Towers S.p.A.

Via Zanella n. 21

20851 – Lissone (MB),

a mezzo posta certificata: das.eitowers@legalmail.it

Milano, 23.03.2017

Oggetto: Deposito lista Collegio Sindacale di EI Towers S.p.A. ai sensi dell'art. 18 dello Statuto Sociale

Spettabile EI Towers S.p.A.,

Con la presente, per conto degli azionisti: Arca Fondi S.G.R. S.p.A. gestore del fondo Arca Economia Reale Equity Italia; Eurizon Capital SGR S.p.A. gestore dei fondi: Eurizon Progetto Italia 70, Eurizon Azioni Italia, Eurizon Progetto Italia 20, Eurizon Progetto Italia 40 e Eurizon Azioni PMI Italia; Eurizon Capital SA gestore dei fondi: Equity Small Mid Cap Italy e Equity Italy; Fideuram Asset Management (Ireland) gestore dei fondi: Fideuram Fund Equity Italy e Fonditalia Equity Italy; Fideuram Investimenti S.p.A. gestore del fondo Fideuram Italia; Interfund Sicav Interfund Equity Italy; Kairos Partners SGR S.p.A. in qualità di Management Company di Kairos International Sicav - comparto KEY; Mediolanum Gestione Fondi SGR S.p.A. gestore del fondo Mediolanum Flessibile Italia ("Soci Presentatori"), provvediamo al deposito della lista unitaria per la nomina dei componenti del Collegio Sindacale della Vostra Società da questi proposta che avverrà nel corso della Vostra assemblea ordinaria dei soci che si terrà, in unica convocazione, il giorno 20 aprile 2017, alle ore 11.00, presso la sede della Società a Lissone in via Zanella, precisando che i suddetti azionisti detengono complessivamente una percentuale pari all'1,351% sulle azioni ordinarie con diritto di voto in assemblea e all'1,318 sulle azioni ordinarie con diritto di voto complessivamente considerate (azioni n. 372.640) del capitale sociale.

La presente lista è unitariamente presentata anche da Amber Capital UK LLP, - Amber Active Investors Limited ("Socio Amber") il quale detiene il 4,453% (pari a n. 1.258.625 azioni) del capitale sociale della Vostra Società.

Ne consegue come la percentuale complessivamente e unitariamente detenuta dai Soci Presentatori e dal Socio Amber ai fini della presentazione della lista, sia del 5,915% sulle azioni ordinarie con diritto di voto in assemblea e al 5,771 sulle azioni ordinarie con diritto di voto complessivamente considerate (per n. azioni 1.631.265).

Cordiali Saluti,

Avv.  Cardarelli

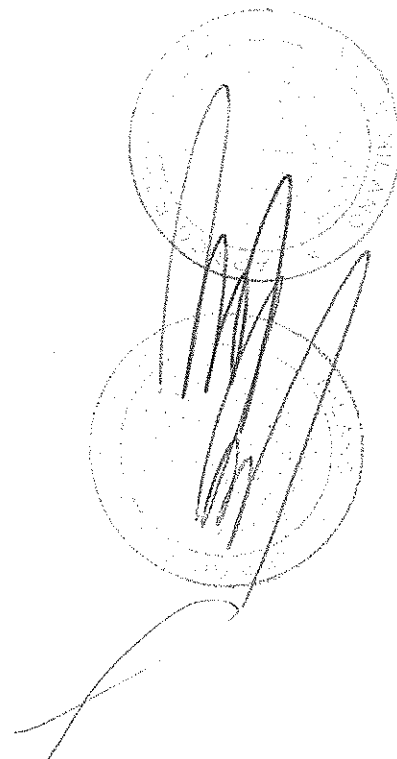



Milano, 20 marzo 2017
Prot. AD/419 UI/dp

LISTA PER LA NOMINA DEI COMPONENTI IL COLLEGIO SINDACALE DI EI
TOWERS S.p.A.

I sottoscritti azionisti di EI Towers S.p.A. (la "Società"), titolari delle azioni ordinarie
rappresentanti le percentuali di capitale sociale di seguito indicate:

Azionista	n. azioni	% del capitale sociale
ARCA FONDI SGR S.p.A- - ARCA ECONOMIA REALE EQUITY ITALIA	80.000	0,283%
Totale	80.000	0,283%

premessi che

- è stata convocata l'assemblea degli azionisti della Società, in unica convocazione, per il giorno 20 aprile 2017, alle ore 11.00, presso la sede della Società a Lissona in via Zanella n. 21 (l'"Assemblea"), ove si procederà, *inter alia*, alla nomina dei componenti del Collegio Sindacale tramite il voto di lista,

avuto riguardo

- a quanto prescritto dalla normativa vigente, anche regolamentare (ivi inclusa la L. 12 luglio 2011, n. 120), dallo statuto (art. 18 lett. D) e dal codice di autodisciplina della società quotate (art. 3 come richiamato dall'art. 8), per la presentazione della lista di candidati funzionale alla suddetta nomina, ivi inclusa la disciplina sui rapporti di collegamento tra soci di riferimento e soci di minoranza,

tenuto conto

- di quanto riportato e indicato nella "Relazione degli Amministratori sui punti all'Ordine del Giorno" ex art. 125ter del D.Lgs 58/98 e s.m.i. ("TUF") pubblicata sul sito internet della Società,

ARCA Fondi S.p.A. Società di Gestione del Risparmio - 20123 Milano - Via Disciplini, 3
Società soggetta all'attività di direzione e coordinamento di Arca Holding S.p.A.

Capitale Sociale Euro 50.000.000 i.v. - Codice Fiscale - Partita IVA - Registro Imprese di Milano: 09164960966
Iscritta all'Albo delle SGR della Banca d'Italia al n. 47 per gli OICVM e al n. 141 per I FIA e al Fondo Nazionale di Garanzia Cod. SGR 0246

presentano

- la seguente lista di candidati nelle persone e nell'ordine indicati per l'elezione del Collegio Sindacale della Società:

LISTA PER IL COLLEGIO SINDACALE

Sezione I – Sindaci effettivi

N.	Cognome	Nome
1.	Mastrangelo	Antonio Aristide
2.	Di Bella	Antonía
3.	Caravati	Filippo

Sezione II – Sindaci supplenti

N.	Cognome	Nome
1.	Losi	Riccardo
2.	Pagani	Raffaella
3.	Prandi	Paolo

dichiarano

- l'assenza di rapporti di collegamento e/o di relazioni significative, anche ai sensi della Comunicazione n. DEM/9017893 del 26 febbraio 2009, con soci che – sulla base delle comunicazioni delle partecipazioni rilevanti di cui all'art. 120 del TUF o della pubblicazione dei patti parasociali ai sensi dell'art. 122 del medesimo Decreto, rilevabili in data odierna sul sito *internet* di EI Towers S.p.A. e sul sito *internet* della Consob – detengano anche congiuntamente una partecipazione di controllo o di maggioranza relativa come previsto dagli artt. 148, comma 2, del TUF e 144-*quinquies* del Regolamento Consob adottato con delibera n. 11971 del 14 maggio e, più in generale, dallo statuto di EI Towers S.p.A., dal codice di autodisciplina delle società quotate e dalla disciplina vigente;
- di impegnarsi a produrre, su richiesta di EI Towers S.p.A., la documentazione idonea a confermare la veridicità dei dati dichiarati,

attestano

- che ciascun elenco per la nomina a Sindaco effettivo e a Sindaco supplente presenta un numero di candidati appartenenti al genere meno rappresentato che assicura, nell'ambito dell'elenco stesso, il rispetto dell'equilibrio fra generi almeno nella misura minima richiesta dalla normativa, anche regolamentare, vigente;
- tutti i candidati alla carica di Sindaco effettivo e alla carica di Sindaco supplente riportati nei rispettivi elenchi sono iscritti nel registro dei revisori legali ed hanno

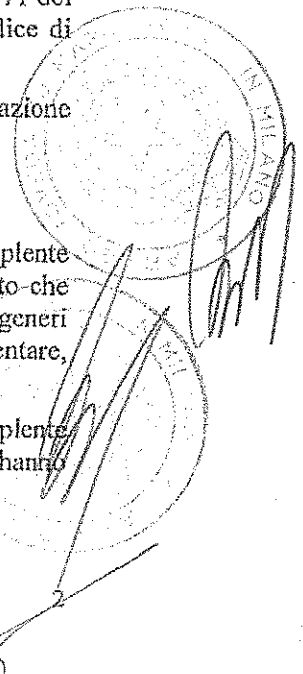

esercitato l'attività di revisione legale dei conti per un periodo non inferiore a tre anni,

delegano

i sig.ri Avv.ti Avv.ti Dario Trevisan (C.F. TRVDRA64E04F205I), Angelo Cardarelli (C.F. CRDNGL78E01L407I), Giulio Tonelli (C.F. TNLGLI79B27E463Q) e Camilla Clerici (C.F. CLRCLL73A59D969J), domiciliati presso lo Studio Legale Trevisan & Associati, in Milano, Viale Majno n. 45 a depositare, in nome e per conto degli stessi e anche disgiuntamente fra loro, la presente lista di candidati per la nomina del Collegio Sindacale di EI Towers S.p.A. unitamente alla relativa documentazione autorizzandoli, nel contempo, a dare avviso di tale deposito presso le autorità competenti e le Società di gestione del mercato.

La lista è corredata dalla seguente documentazione:

- 1) dichiarazione con la quale ciascun candidato accetta la propria candidatura ed attesta, sotto la propria responsabilità, l'inesistenza di cause di ineleggibilità e incompatibilità, nonché la sussistenza dei requisiti di indipendenza, di onorabilità e professionalità previsti per i Sindaci dalla normativa vigente, anche regolamentare, dallo statuto sociale e dal codice di autodisciplina delle società quotate;
- 2) *curriculum vitae* riguardante le caratteristiche personali e professionali di ciascun candidato, corredato dall'elenco degli incarichi di amministrazione e controllo ricoperti presso altre società e rilevanti ai sensi di legge (vedi art. 2400 cod. civ.).

La comunicazione/certificazione inerente la titolarità del numero di azioni registrate a favore dell'avente diritto il giorno in cui la lista è presentata verrà inoltrata alla Società ai sensi della disciplina vigente.

Ove EI Towers S.p.A. avesse necessità di contattare i presentatori della lista si prega di contattare lo Studio Legale Trevisan & Associati in 20123 Milano, Viale Majno n. 45, tel. 02/877307, fax 02/8690111, e-mail mail@trevisanlaw.it.

ARCA Fondi SGR S.p.A.
L'Administratore Delegato

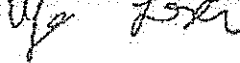

CERTIFICAZIONE DI PARTECIPAZIONE AL SISTEMA MONTE TITOLI
(DLGS 24/2/98 N. 58 - DLGS 24/6/98 N. 213)

AZIENDA DI CREDITO - FILIALE DI
**ISTITUTO CENTRALE DELLE
 BANCHE POPOLARI ITALIANE**

N.D'ORDINE
 10

DATA RILASCIO 1 20/03/2017

Spettabile
 ARCA FONDI SGR S.p.A.
 FONDO ARCA Economia Reale Equity Italia
 Via Disciplini, 3
 20123 Milano (MI)
 C.F. 07155680155

N.PR.ANNUO
 10

CODICE CLIENTE

6 LUOGO E DATA DI NASCITA

A RICHIESTA DI _____

LA PRESENTE CERTIFICAZIONE, CON EFFICACIA FINO AL 27/03/2017 ATTESTA LA PARTECIPAZIONE AL SISTEMA MONTE TITOLI DEL NOMINATIVO SOPRAINDICATO CON I SEGUENTI STRUMENTI FINANZIARI:

CODICE	DESCRIZIONE STRUMENTO FINANZIARIO	QUANTITA'
IT0003043418	EI TOWERS ORD	80.000 AZIONI

SU DETTI STRUMENTI FINANZIARI RISULTANO LE SEGUENTI ANNOTAZIONI:

LA PRESENTE CERTIFICAZIONE VIENE RILASCIATA PER L'ESERCIZIO DEL SEGUENTE DIRITTO:

PER LA PRESENTAZIONE DELLA CANDIDATURA PER LA NOMINA DEL COLLEGIO SINDACALE DI EI TOWERS SPA

IL DEPOSITARIO

ISTITUTO CENTRALE DELLE BANCHE POPOLARI ITALIANE

DELEGA PER L'INTERVENTO IN ASSEMBLEA DEL _____

AZIENDA DI CREDITO FILIALE DI _____

N.ORDINE _____

N.PROGRESSIVO ANNUO _____

SPETT. VI COMUNICHIAMO CHE _____ E' DELEGATO A RAPPRESENTAR _____
 IL SIGNOR _____ PER L'ESERCIZIO DEL DIRITTO DI VOTO.

DATA _____

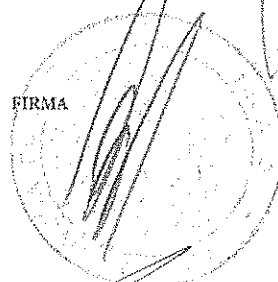
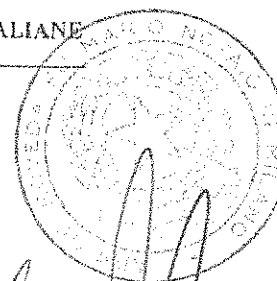

LISTA PER LA NOMINA DEI COMPONENTI IL COLLEGIO SINDACALE DI EI
TOWERS S.p.A.

I sottoscritti azionisti di EI Towers S.p.A. (la "Società"), titolari delle azioni ordinarie rappresentanti le percentuali di capitale sociale di seguito indicate:

Azionista	n. azioni	% del capitale sociale
Eurizon Capital SGR S.p.A-Eurizon Progetto Italia 70	1.285	0,005%
Eurizon Capital SGR S.p.A-Eurizon Azioni Italia	23167	0,082%
Eurizon Capital SGR S.p.A-Eurizon Azioni PMI Italia	78.900	0,279%
Eurizon Capital SGR S.p.A-Eurizon Progetto Italia 20	2.822	0,010%
Eurizon Capital SGR S.p.A-Eurizon Progetto Progetto Italia 40	5.107	0,018%
Totale	111.282	0,394%

premessi che

- è stata convocata l'assemblea degli azionisti della Società, in unica convocazione, per il giorno 20 aprile 2017, alle ore 11.00, presso la sede della Società a Lissone in via Zanella n. 21 (l'"Assemblea"), ove si procederà, *inter alia*, alla nomina dei componenti del Collegio Sindacale tramite il voto di lista,

avuto riguardo

- a quanto prescritto dalla normativa vigente, anche regolamentare (ivi inclusa la L. 12 luglio 2011, n. 120), dallo statuto (art. 18 lett. D) e dal codice di autodisciplina della società quotate (art. 3 come richiamato dall'art. 8), per la presentazione della lista di candidati funzionale alla suddetta nomina, ivi inclusa la disciplina sui rapporti di collegamento tra soci di riferimento e soci di minoranza,

tenuto conto

- di quanto riportato e indicato nella "Relazione degli Amministratori sui punti all'Ordine del Giorno" ex art. 125ter del D.Lgs 58/98 e s.m.i. ("TUF") pubblicata sul sito internet della Società,

presentano

la seguente lista di candidati nelle persone e nell'ordine indicati per l'elezione del Collegio Sindacale della Società:

CA EU

Sede Legale
Piazzetta Giordano Dell'Amore, 3
20121 Milano - Italia
Tel. +39 02 8810.1
fax +39 02 8810.6500

Eurizon Capital SGR S.p.A.
Capitale Sociale € 99.000.000,00 i.v. - Codice Fiscale e n. Iscrizione Registro Imprese di Milano 04550250015
Partita IVA n. 12914730150 - iscritta all'Albo delle SGR, al n. 3 nella Sezione Gestori di OICVM e al n. 2 nella
Sezione Gestori di FIA - Società soggetta all'attività di direzione e coordinamento di Intesa Sanpaolo S.p.A.
ed appartenente al Gruppo Bancario Intesa Sanpaolo, iscritto all'Albo dei Gruppi Bancari Socio Unico: Intesa
Sanpaolo S.p.A. - Aderente al Fondo Nazionale di Garanzia

LISTA PER IL COLLEGIO SINDACALE

Sezione I – Sindaci effettivi

N.	Cognome	Nome
1.	Mastrangelo	Antonio Aristide
2.	Di Bella	Antonia
3.	Caravati	Filippo

Sezione II – Sindaci supplenti

N.	Cognome	Nome
1.	Losi	Riccardo
2.	Pagani	Raffaella
3.	Prandi	Paolo

dichiarano

- l'assenza di rapporti di collegamento e/o di relazioni significative, anche ai sensi della Comunicazione n. DEM/9017893 del 26 febbraio 2009, con soci che – sulla base delle comunicazioni delle partecipazioni rilevanti di cui all'art. 120 del TUF o della pubblicazione dei patti parasociali ai sensi dell'art. 122 del medesimo Decreto, rilevabili in data odierna sul sito *internet* di EI Towers S.p.A. e sul sito *internet* della Consob – detengano anche congiuntamente una partecipazione di controllo o di maggioranza relativa come previsto dagli artt. 148, comma 2, del TUF e 144-*quinquies* del Regolamento Consob adottato con delibera n. 11971 del 14 maggio e, più in generale, dallo statuto di EI Towers S.p.A., dal codice di autodisciplina delle società quotate e dalla disciplina vigente;
- di impegnarsi a produrre, su richiesta di EI Towers S.p.A., la documentazione idonea a confermare la veridicità dei dati dichiarati,

attestano

- che ciascun elenco per la nomina a Sindaco effettivo e a Sindaco supplente presenta un numero di candidati appartenenti al genere meno rappresentato che assicura, nell'ambito dell'elenco stesso, il rispetto dell'equilibrio fra generi almeno nella misura minima richiesta dalla normativa, anche regolamentare, vigente;
- tutti i candidati alla carica di Sindaco effettivo e alla carica di Sindaco supplente riportati nei rispettivi elenchi sono iscritti nel registro dei revisori legali ed hanno esercitato l'attività di revisione legale dei conti per un periodo non inferiore a tre anni,

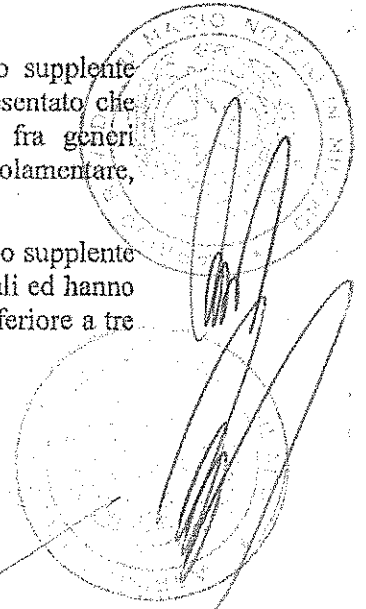

delegano

i sig.ri Avv.ti Avv.ti Dario Trevisan (C.F. TRVDRA64E04F205I); Angelo Cardarelli (C.F. CRDNGL78E01L407J), Giulio Tonelli (C.F. TNLGLI79B27E463Q) e Camilla Clerici (C.F. CLRCLL73A59D969J), domiciliati presso lo Studio Legale Trevisan & Associati, in Milano, Viale Majno n. 45 a depositare, in nome e per conto degli stessi e anche disgiuntamente fra loro, la presente lista di candidati per la nomina del Collegio Sindacale di EI Towers S.p.A. unitamente alla relativa documentazione autorizzandoli, nel contempo, a dare avviso di tale deposito presso le autorità competenti e le Società di gestione del mercato.

* * * * *

La lista è corredata dalla seguente documentazione:

- 1) dichiarazione con la quale ciascun candidato accetta la propria candidatura ed attesta, sotto la propria responsabilità, l'inesistenza di cause di ineleggibilità e incompatibilità, nonché la sussistenza dei requisiti di indipendenza, di onorabilità e professionalità previsti per i Sindaci dalla normativa vigente, anche regolamentare, dallo statuto sociale e dal codice di autodisciplina delle società quotate;
- 2) *curriculum vitae* riguardante le caratteristiche personali e professionali di ciascun candidato, corredato dall'elenco degli incarichi di amministrazione e controllo ricoperti presso altre società e rilevanti ai sensi di legge (vedi art. 2400 cod. civ.).

La comunicazione/certificazione inerente la titolarità del numero di azioni registrate a favore dell'avente diritto il giorno in cui la lista è presentata verrà inoltrata alla Società ai sensi della disciplina vigente.

* * * * *

Ove EI Towers S.p.A. avesse necessità di contattare i presentatori della lista si prega di contattare lo Studio Legale Trevisan & Associati in 20123 Milano, Viale Majno n. 45, tel. 02/877307, fax 02/8690111, e-mail mail@trevisanlaw.it.

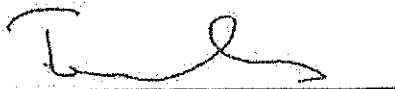

Firma degli azionisti

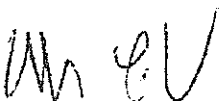

Comunicazione ex art 23

del Provvedimento Banca d' Italia / Consob del 22 febbraio 2008 modificato il 24 dicembre 2010

Intermediario che effettua la comunicazione

ABI 03069 CAB 012706
 denominazione Intesa Sanpaolo S.P.A.

Intermediario partecipante se diverso dal precedente

ABI (n.ro conto MT) _____
 denominazione _____

data della richiesta 20/03/2017 data di invio della comunicazione 21/03/2017

n.ro progressivo annuo 138 n.ro progressivo della comunicazione che si intende rettificare / revocare _____ causale della rettifica _____

Nominativo del richiedente, se diverso dal titolare degli strumenti finanziari

State Street Bank - via Ferrante Aporti, 10 - 20125 Milano

Titolare degli strumenti finanziari

cognome o denominazione Eurizon Capital SGR S.p.A - EC Progett Italia 70
 nome _____
 codice fiscale 0000004550250015
 comune di nascita _____ nazionalità _____ provincia di nascita _____
 data di nascita _____
 indirizzo PIAZZETTA GIORDANO DELL'AMORE, 3
 città 20121 MILANO stato ITALIA

Strumenti finanziari oggetto di comunicazione

ISIN IT0003043418
 denominazione EI TOWER

Quantità strumenti finanziari oggetto di comunicazione 1285

Vincoli o annotazioni sugli strumenti finanziari oggetto di comunicazione

natura _____ data di _____ costituzione modifica estinzione _____

Beneficiario vincolo

data di riferimento 21/03/2017 termine di efficacia 26/03/2017 codice diritto esercitabile DEP

diritto esercitabile Per la presentazione della lista per la nomina del Collegio Sindacale di EI TOWER S.p.A

Note

MASSIMILIANO SACCANI

M. Saccani

VANNA ALEFERI

Vanna Aleferi

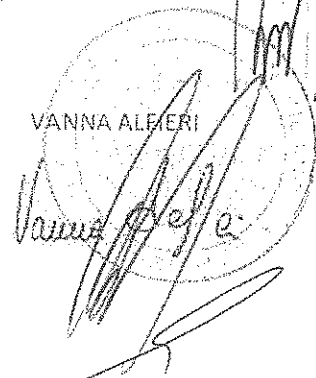
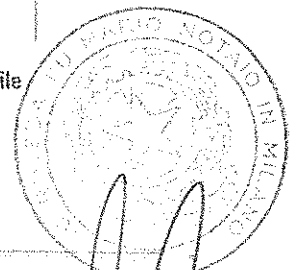

Comunicazione ex art 23

del Provvedimento Banca d' Italia / Consob del 22 febbraio 2008 modificato il 24 dicembre 2010

Intermediario che effettua la comunicazione

ABI 03069 CAB 012706
 denominazione Intesa Sanpaolo S.P.A.

Intermediario partecipante se diverso dal precedente

ABI (n.ro conto MT) _____
 denominazione _____

data della richiesta 20/03/2017 data di invio della comunicazione 21/03/2017

n.ro progressivo annuo 140 n.ro progressivo della comunicazione che si intende rettificare / revocare _____ causale della rettifica _____

Nominativo del richiedente, se diverso dal titolare degli strumenti finanziari

State Street Bank - via Ferrante Aporti, 10 - 20125 Milano

Titolare degli strumenti finanziari

cognome o denominazione Eurizon Capital SGR S.p.A - EC Azioni PMI Italia
 nome _____
 codice fiscale 0000004550250015
 comune di nascita _____ provincia di nascita _____
 data di nascita _____ nazionalità _____
 indirizzo PIAZZETTA GIORDANO DELL'AMORE, 3
 città 20121 MILANO stato ITALIA

Strumenti finanziari oggetto di comunicazione

ISIN IT0003043418
 denominazione EITOWER
 Quantità strumenti finanziari oggetto di comunicazione 78900

Vincoli o annotazioni sugli strumenti finanziari oggetto di comunicazione

natura _____ data di _____ costituzione modifica estinzione _____

Beneficiario vincolo

data di riferimento 21/03/2017 termine di efficacia 26/03/2017 codice diritto esercitabile DEP

diritto esercitabile Per la presentazione della lista per la nomina del Collegio Sindacale di EITOWER S.p.A

Note

MASSIMILIANO SACCANI

VANNA ALFIERI

M. Saccani

Vanna Alfieri

Comunicazione ex art 23

del Provvedimento Banca d'Italia / Consob del 22 febbraio 2008 modificato il 24 dicembre 2010

Intermediario che effettua la comunicazione

ABI 03089 CAB 012706
 denominazione Intesa Sanpaolo S.P.A.

Intermediario partecipante se diverso dal precedente

ABI (n.ro conto MT)
 denominazione

data della richiesta

20/03/2017

data di invio della comunicazione

21/03/2017

n.ro progressivo annuo

139

n.ro progressivo della comunicazione che si
intende rettificare / revocare

causale della rettifica

Nominativo del richiedente, se diverso dal titolare degli strumenti finanziari

State Street Bank - via Ferrante Aporti, 10 - 20125 Milano

Titolare degli strumenti finanziari

cognome o denominazione Eurizon Capital SGR S.p.A - EC Azioni Italia

nome

codice fiscale 0000004550250015

comune di nascita

provincia di nascita

data di nascita

nazionalità

indirizzo

PIAZZETTA GIORDANO DELL'AMORE, 3

città

20121 MILANO

stato ITALIA

Strumenti finanziari oggetto di comunicazione

ISIN IT0003043418

denominazione EI TOWER

Quantità strumenti finanziari oggetto di comunicazione

23167

Vincoli o annotazioni sugli strumenti finanziari oggetto di comunicazione

natura data di costituzione modifica estinzione

Beneficiario vincolo

data di riferimento

21/03/2017

termine di efficacia

26/03/2017

codice diritto esercitabile

DEP

diritto
esercitabile

Per la presentazione della lista per la nomina del Collegio Sindacale di EI TOWER S.p.A

Note

MASSIMILIANO SACCANI

M. Saccani

VANNA AUJERER

Vanna Aujerer

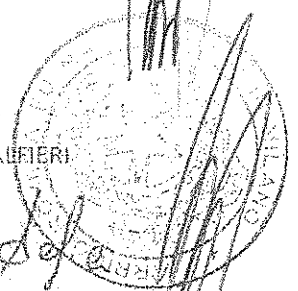
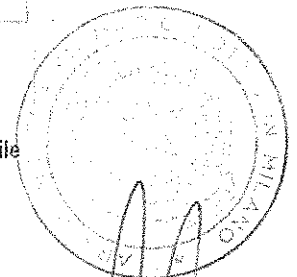

Comunicazione ex art 23

del Provvedimento Banca d' Italia / Consob del 22 febbraio 2008 modificato il 24 dicembre 2010

Intermediario che effettua la comunicazione

ABI 03069 CAB 012706
 denominazione Intesa Sanpaolo S.P.A.

Intermediario partecipante se diverso dal precedente

ABI (n.ro conto MT)

denominazione

data della richiesta

20/03/2017

data di invio della comunicazione

21/03/2017

n.ro progressivo annuo

142n.ro progressivo della comunicazione che si
intende rettificare / revocare

causale della rettifica

Nominativo del richiedente, se diverso dal titolare degli strumenti finanziari

State Street Bank - via Ferrante Aporti, 10 - 20125 Milano

Titolare degli strumenti finanziari

cognome o denominazione Eurizon Capital SGR S.p.A -EG PROG Italia 40

nome

codice fiscale 000004550250015

comune di nascita

provincia di nascita

data di nascita

nazionalità

indirizzo PIAZZETTA GIORDANO DELL'AMORE, 3città 20121 MILANO stato ITALIA

Strumenti finanziari oggetto di comunicazione

ISIN IT0003043418denominazione EI TOWER

Quantità strumenti finanziari oggetto di comunicazione

5107

Vincoli o annotazioni sugli strumenti finanziari oggetto di comunicazione

natura data di costituzione modifica estinzione

Beneficiario vincolo

data di riferimento

21/03/2017

termine di efficacia

26/03/2017

codice diritto esercitabile

DEPdiritto
esercitabile

Per la presentazione della lista per la nomina del Collegio Sindacale di EI TOWER S.p.A

Note

MASSIMILIANO SACCANI



VANNA ALFIERI

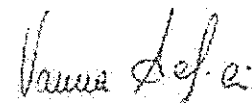

Comunicazione ex art 23

del Provvedimento Banca d' Italia / Consob del 22 febbraio 2008 modificato il 24 dicembre 2010

Intermediario che effettua la comunicazione

ABI 03069 CAB 012706
 denominazione Intesa Sanpaolo S.P.A.

Intermediario partecipante se diverso dal precedente

ABI (n.ro conto MT)
 denominazione

data della richiesta

20/03/2017

data di invio della comunicazione

21/03/2017

n.ro progressivo annuo

141

n.ro progressivo della comunicazione che si intende rettificare / revocare

causale della rettifica

Nominativo del richiedente, se diverso dal titolare degli strumenti finanziari

State Street Bank - via Ferrante Aporti, 10 - 20125 Milano

Titolare degli strumenti finanziari

cognome o denominazione Eurizon Capital SGR S.p.A -EC PROG Italia 20

nome

codice fiscale

000004550250015

comune di nascita

provincia di nascita

data di nascita

nazionalità

indirizzo

PIAZZETTA GIORDANO DELL'AMORE, 3

città

20121 MILANO

stato

ITALIA

Strumenti finanziari oggetto di comunicazione

ISIN

IT0003043418

denominazione

EI TOWER

Quantità strumenti finanziari oggetto di comunicazione

2822

Vincoli o annotazioni sugli strumenti finanziari oggetto di comunicazione

natura

data di

costituzione

modifica

estinzione

Beneficiario vincolo

data di riferimento

21/03/2017

termine di efficacia

26/03/2017

codice diritto esercitabile

DEP

diritto esercitabile

Per la presentazione della lista per la nomina del Collegio Sindacale di EI TOWER S.p.A

Note

MASSIMILIANO SACCANI

M. Saccani

VANNA ALFIERI

Vanna Alfieri

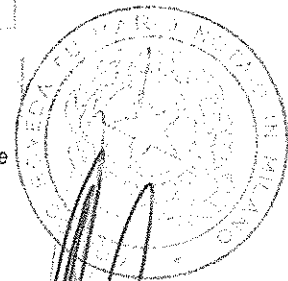

LISTA PER LA NOMINA DEI COMPONENTI IL COLLEGIO SINDACALE DI EI
TOWERS S.p.A.

I sottoscritti azionisti di EI Towers S.p.A. (la "Società"), titolari delle azioni ordinarie rappresentanti le percentuali di capitale sociale di seguito indicate:

Azionista	n. azioni	% del capitale sociale
EuF - Equity Italy	6,430	0.0227
EuF - Equity Small Mid Cap Italy	23,020	0.0814
Totale	29,450	0.1041

premesso che

- è stata convocata l'assemblea degli azionisti della Società, in unica convocazione, per il giorno 20 aprile 2017, alle ore 11.00, presso la sede della Società a Lissone in via Zanella n. 21 (l'"Assemblea"), ove si procederà, *inter alia*, alla nomina dei componenti del Collegio Sindacale tramite il voto di lista,

avuto riguardo

- a quanto prescritto dalla normativa vigente, anche regolamentare (ivi inclusa la L. 12 luglio 2011, n. 120), dallo statuto (art. 18 lett. D) e dal codice di autodisciplina della società quotate (art. 3 come richiamato dall'art. 8), per la presentazione della lista di candidati funzionale alla suddetta nomina, ivi inclusa la disciplina sui rapporti di collegamento tra soci di riferimento e soci di minoranza,

tenuto conto

- di quanto riportato e indicato nella "Relazione degli Amministratori sui punti all'Ordine del Giorno" ex art. 125ter del D.Lgs 58/98 e s.m.i. ("TUF") pubblicata sul sito internet della Società,

presentano

- la seguente lista di candidati nelle persone e nell'ordine indicati per l'elezione del Collegio Sindacale della Società:

LISTA PER IL COLLEGIO SINDACALE

Sezione I – Sindaci effettivi

N.	Cognome	Nome
1.	Mastrangelo	Antonio Aristide
2.	Di Bella	Antonia
3.	Caravati	Filippo

Sezione II – Sindaci supplenti

N.	Cognome	Nome
1.	Losi	Riccardo
2.	Pagani	Raffaella
3.	Prandi	Paolo

dichiarano

- * l'assenza di rapporti di collegamento e/o di relazioni significative, anche ai sensi della Comunicazione n. DEM/9017893 del 26 febbraio 2009, con soci che – sulla base delle comunicazioni delle partecipazioni rilevanti di cui all'art. 120 del TUF o della pubblicazione dei patti parasociali ai sensi dell'art. 122 del medesimo Decreto, rilevabili in data odierna sul sito *internet* di EI Towers S.p.A. e sul sito *internet* della Consob – detengano anche congiuntamente una partecipazione di controllo o di maggioranza relativa come previsto dagli artt. 148, comma 2, del TUF e l44-*quinquies* del Regolamento Consob adottato con delibera n. 11971 del 14 maggio e, più in generale, dallo statuto di EI Towers S.p.A., dal codice di autodisciplina delle società quotate e dalla disciplina vigente;
- * di impegnarsi a produrre, su richiesta di EI Towers S.p.A., la documentazione idonea a confermare la veridicità dei dati dichiarati,

attestano

- * che ciascun elenco per la nomina a Sindaco effettivo e a Sindaco supplente presenta un numero di candidati appartenenti al genere meno rappresentato che assicura, nell'ambito dell'elenco stesso, il rispetto dell'equilibrio fra generi almeno nella misura minima richiesta dalla normativa, anche regolamentare, vigente;
- * tutti i candidati alla carica di Sindaco effettivo e alla carica di Sindaco supplente riportati nei rispettivi elenchi sono iscritti nel registro dei revisori legali ed hanno esercitato l'attività di revisione legale dei conti per un periodo non inferiore a tre anni,

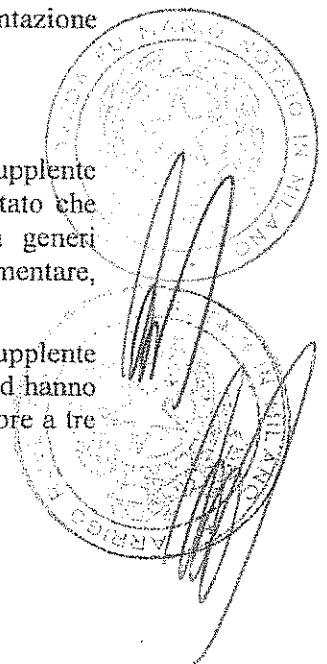

delegano

i sig.ri Avv.ti Avv.ti Dario Trevisan (C.F. TRVDRA64E04F205I), Angelo Cardarelli (C.F. CRDNGI78E01L407J), Giulio Tonelli (C.F. TNLGLI79B27E463Q) e Camilla Clerici (C.F. CLRCLL73A59D969J), domiciliati presso lo Studio Legale Trevisan & Associati, in Milano, Viale Majno n. 45 a depositare, in nome e per conto degli stessi e anche disgiuntamente fra loro, la presente lista di candidati per la nomina del Collegio Sindacale di EI Towers S.p.A. unitamente alla relativa documentazione autorizzandoli, nel contempo, a dare avviso di tale deposito presso le autorità competenti e le Società di gestione del mercato.

* * * * *

La lista è corredata dalla seguente documentazione:

- 1) dichiarazione con la quale ciascun candidato accetta la propria candidatura ed attesta, sotto la propria responsabilità, l'inesistenza di cause di ineleggibilità e incompatibilità, nonché la sussistenza dei requisiti di indipendenza, di onorabilità e professionalità previsti per i Sindaci dalla normativa vigente, anche regolamentare, dallo statuto sociale e dal codice di autodisciplina delle società quotate;
- 2) *curriculum vitae* riguardante le caratteristiche personali e professionali di ciascun candidato, corredato dall'elenco degli incarichi di amministrazione e controllo ricoperti presso altre società e rilevanti ai sensi di legge (vedi art. 2400 cod. civ.).

La comunicazione/certificazione inerente la titolarità del numero di azioni registrate a favore dell'avente diritto il giorno in cui la lista è presentata verrà inoltrata alla Società ai sensi della disciplina vigente.

* * * * *

Ove EI Towers S.p.A. avesse necessità di contattare i presentatori della lista si prega di contattare lo Studio Legale Trevisan & Associati in 20123 Milano, Viale Majno n. 45, tel. 02/877307, fax 02/8690111, e-mail mail@trevisanlaw.it.

Lunedì 20 marzo 2017

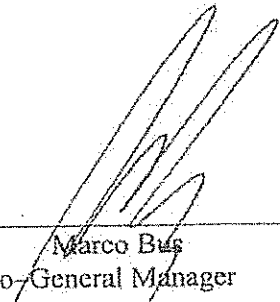
Marco Bus
Co-General Manager

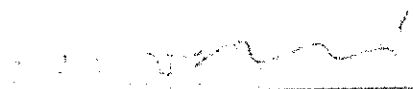
Bruno Alfieri
Chief Executive Officer

del Provvedimento Banca d'Italia / Consob del 22 febbraio 2008 modificato il 24 dicembre 2010

Intermediario che effettua la comunicazione

ABI 03069 CAB 012706
 denominazione Intesa Sanpaolo S.P.A.

Intermediario partecipante se diverso dal precedente

ABI (n.ro conto MT)
 denominazione

data della richiesta
20/03/2017

data di invio della comunicazione
21/03/2017

n.ro progressivo annuo
150

n.ro progressivo della comunicazione che si
 intende rettificare / revocare

causale della rettifica

Nominativo del richiedente, se diverso dal titolare degli strumenti finanziari

State Street Bank - via Ferrante Aporti, 10 - 20125 Milano

Titolare degli strumenti finanziari

cognome o denominazione EQUITY ITALY
 nome
 codice fiscale 0000019884400255
 comune di nascita provincia di nascita
 data di nascita nazionalità
 indirizzo 8, AVENUE DE LA LIBERTE
 città L-1930 LUXEMBOURG stato LUXEMBOURG

Strumenti finanziari oggetto di comunicazione

ISIN IT0003043418
 denominazione EI TOWER

Quantità strumenti finanziari oggetto di comunicazione 6430

Vincoli o annotazioni sugli strumenti finanziari oggetto di comunicazione

natura data di costituzione modifica estinzione

Beneficiario vincolo

data di riferimento 21/03/2017 termine di efficacia 27/03/2017 codice diritto esercitabile DEP

diritto esercitabile Per la presentazione della lista per la nomina del Collegio Sindacale di EI TOWER S.p.A

Note

MASSIMILIANO SACCANI

M. Saccani

VANNA ALFIERI

Vanna Alfieri

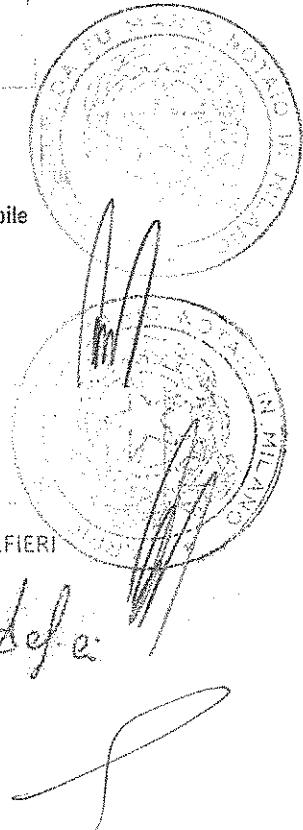

Comunicazione ex art 23

del Provvedimento Banca d'Italia / Consob del 22 febbraio 2008 modificato il 24 dicembre 2010

Intermediario che effettua la comunicazione

ABI CAB
 denominazione

Intermediario partecipante se diverso dal precedente

ABI (n.ro conto MT) denominazione

data della richiesta

data di invio della comunicazione

n.ro progressivo annuo

n.ro progressivo della comunicazione che si
intende rettificare / revocare

causale della rettifica

Nominativo del richiedente, se diverso dal titolare degli strumenti finanziari

Titolare degli strumenti finanziari

cognome o denominazione nome codice fiscale comune di nascita provincia di nascita data di nascita nazionalità indirizzo città stato

Strumenti finanziari oggetto di comunicazione

ISIN denominazione

Quantità strumenti finanziari oggetto di comunicazione

Vincoli o annotazioni sugli strumenti finanziari oggetto di comunicazione

natura data di costituzione modifica estinzioneBeneficiario vincolo

data di riferimento

termine di efficacia

codice diritto esercitabile

diritto
esercitabileNote

MASSIMILIANO SACCANI



VANNA ALFIERI

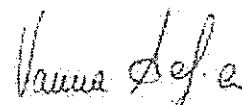



FIDEURAM ASSET MANAGEMENT IRELAND

LISTA PER LA NOMINA DEI COMPONENTI IL COLLEGIO SINDACALE DI EI TOWERS S.p.A.

I sottoscritti azionisti di Ei Towers S.p.A. (la "Società"), titolari delle azioni ordinarie rappresentanti le percentuali di capitale sociale di seguito indicate:

Azionista	n. azioni	% del capitale sociale
FIDEURAM ASSET MANAGEMENT (Ireland) -- (FONDITALIA EQUITY ITALY E FIDEURAM FUND EQUITY ITALY)	17.000=	0.06%
Totale	17.000=	0.06%

premessi che

- * è stata convocata l'assemblea degli azionisti della Società, in unica convocazione, per il giorno 20 aprile 2017, alle ore 11.00, presso la sede della Società a Missone in via Zanella n. 21 ("Assemblea"), ove si procederà, *inter alia*, alla nomina dei componenti del Collegio Sindacale tramite il voto di lista,

avuto riguardo

- * a quanto prescritto (dalla normativa vigente, anche regolamentare (ivi inclusa la L. 12 luglio 2011, n. 120), dallo statuto (art. 18 lett. D) e dal codice di autodisciplina della società quotata (art. 3 come richiamato dall'art. 8), per la presentazione della lista di candidati funzionale alla suddetta nomina, ivi inclusa la disciplina sui rapporti di collegamento tra soci di riferimento e soci di minoranza,

tenuto conto

- * di quanto riportato e indicato nella "Relazione degli Amministratori sul punto all'Ordine del Giorno" ex art. 125ter del D.lgs 58/98 e s.m.i. ("TUF") pubblicata sul sito internet della Società,

presentano

- * la seguente lista di candidati nelle persone e nell'ordine indicati per l'elezione del Collegio Sindacale della Società:

LISTA PER IL COLLEGIO SINDACALE

Sezione I - Sindaci effettivi

N.	Cognome	Nome
1.	Mastrangelo	Antonio Aristide
2.	Di Bella	Antonio
3.	Caravati	Filippo

Fideuram Asset Management (Ireland) plc. Regulated by the Central Bank of Ireland. A subsidiary of Fideuram - Intesa Gruppo Private Banking S.p.A. (Intesa Sanpaolo Group). Directors: C. Colquhoun (Irish) Chairman, R. Mc (Irish) Managing Director, P.R. Doherty Director, P. O'Keefe Director, W. Monahan Director, G. La Cella (Irish) Director, G. Russo (Irish) Director, G. Drosch (Irish) Director. Address: Grangeville Court, 54-62 Townsend Street Dublin D02 R136 Ireland. Share Capital € 1.000.000 - Registered in Dublin, Ireland, Companies' Registration n. 247135 - VAT n. IE 6369135L

Company of the group **INTESA  SANPAOLO**

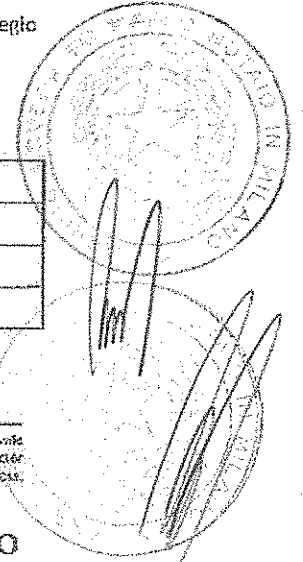



FIDEURAM ASSET MANAGEMENT IRELAND

Sezione II – Sindaci supplenti

N.	Cognome	Nome
1.	Losi	Riccardo
2.	Paganì	Raffaella
3.	Prandi	Paolo

dichiarano

- l'assenza di rapporti di collegamento e/o di relazioni significative, anche ai sensi della Comunicazione n. DEM/9017893 del 26 febbraio 2009, con soci che – sulla base delle comunicazioni delle partecipazioni rilevanti di cui all'art. 120 del TUF o della pubblicazione dei patti parasociali ai sensi dell'art. 122 del medesimo Decreto, rilevabili in data odierna sul sito *Internet* di El Towers S.p.A. e sul sito *Internet* della Consob – detengano anche congiuntamente una partecipazione di controllo o di maggioranza relativa come previsto dagli artt. 148, comma 2, del TUF e 144-*quinquies* del Regolamento Consob adottato con delibera n. 11971 del 14 maggio e, più in generale, dallo statuto di El Towers S.p.A., dal codice di autodisciplina delle società quotate e dalla disciplina vigente;
- di impegnarsi a produrre, su richiesta di El Towers S.p.A., la documentazione idonea a confermare la veridicità dei dati dichiarati,

attestano

- che ciascun elenco per la nomina a Sindaco effettivo e a Sindaco supplente presenta un numero di candidati appartenenti al genere meno rappresentato che assicura, nell'ambito dell'elenco stesso, il rispetto dell'equilibrio fra generi almeno nella misura minima richiesta dalla normativa, anche regolamentare, vigente;
- tutti i candidati alla carica di Sindaco effettivo e alla carica di Sindaco supplente riportati nei rispettivi elenchi sono iscritti nel registro dei revisori legali ed hanno esercitato l'attività di revisione legale dei conti per un periodo non inferiore a tre anni,

delegano

I sig.ri Avv.ti Avv.ti Dario Trevisan (C.F. TRVDRA64E04F2051), Angelo Gardarelli (C.F. CRDNGL78E01L4071), Giulio Tonelli (C.F. TNLGLI79B27E463Q) e Camilla Clerici (C.F. CLRCLL73A59D969J), domiciliati presso lo Studio Legale Trevisan & Associati, in Milano, Viale Majno n. 45 a depositare, in nome e per conto degli stessi e anche disgiuntamente fra loro, la presente lista di candidati per la nomina del Collegio Sindacale di El Towers S.p.A. unitamente alla relativa documentazione autorizzandoli, nel contempo, a dare avviso di tale deposito presso le autorità competenti e le Società di gestione del mercato.

* * * * *

La lista è corredata dalla seguente documentazione:

- 1) dichiarazione con la quale ciascun candidato accetta la propria candidatura ed attesta, sotto la propria responsabilità, l'inesistenza di cause di ineleggibilità e incompatibilità, nonché la sussistenza dei requisiti di indipendenza, di onorabilità e professionalità previsti per i Sindaci dalla normativa vigente, anche regolamentare, dallo statuto sociale o dal codice di autodisciplina delle società quotate;



FIDEURAM
ASSET MANAGEMENT IRELAND

- 2) *curriculum vitae* riguardante le caratteristiche personali e professionali di ciascun candidato, corredato dall'elenco degli incarichi di amministrazione e controllo ricoperti presso altre società e rilevanti ai sensi di legge (vedi art. 2400 cod. civ.).

La comunicazione/certificazione inerente la titolarità del numero di azioni registrate a favore dell'avente diritto il giorno in cui la lista è presentata verrà inoltrata alla Società ai sensi della disciplina vigente.

Ove El Towers S.p.A. avesse necessità di contattar i presentatori della lista si prega di contattare lo Studio Legale Trevisan & Associati in 20123 Milano, Viale Majno n. 45, tel. 02/877307, fax 02/8690111, e-mail mail@trevisanlaw.it.

Fideuram Asset Management (Ireland)

Roberto Mel

21 marzo 2017

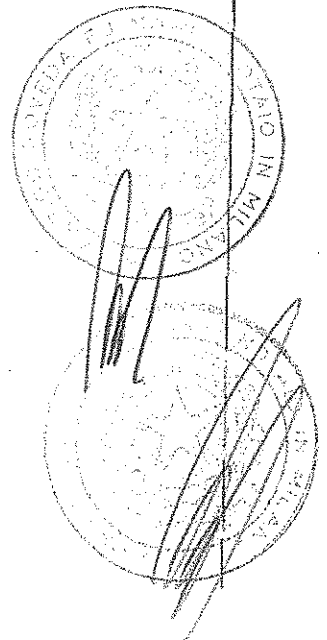

**Comunicazione ex artt. 23/24
del Provvedimento Banca d'Italia/Consob del 22 febbraio 2008 modificato il 24 dicembre 2010**

1. Intermediario che effettua la comunicazione

ABI CAB
denominazione FIDEURAM INTESA SANPAOLO PRIVATE BANKING S.p.A.

2. Intermediario partecipante se diverso dal precedente

ABI (n.ro conto MT)
denominazione _____

3. data della richiesta

4. data di invio della comunicazione

5. n.ro progressivo annuo

6. n.ro progressivo della comunicazione che si intende rettificare/revocare (*)

7. causale della rettifica (*)

8. nominativo del richiedente, se diverso dal titolare degli strumenti finanziari

9. titolare degli strumenti finanziari:

cognome o denominazione FIDEURAM ASSET MANAGEMENT (IRELAND) FONDITALIA EQUITY ITALY
nome _____
codice fiscale
comune di nascita _____ provincia di nascita
data di nascita nazionalità IRLANDA
indirizzo GEORGE'S COURT 54-62-TOWNSEND STREET
città DUBLIN D02 Stato R156 IRELAND

10. strumenti finanziari oggetto di comunicazione:

ISIN
denominazione EI TOWERS S.p.A.

11. quantità strumenti finanziari oggetto di comunicazione:

12. vincoli o annotazioni sugli strumenti finanziari oggetto di comunicazione

natura data di: costituzione modifica estinzione

Beneficiario vincolo _____

13. data di riferimento

14. termine di efficacia

15. diritto esercitabile

16. note

COMUNICAZIONE PER LA PRESENTAZIONE DELLA LISTA PER LA NOMINA DEL COLLEGIO SINDACALE DI EI TOWERS S.p.A.

Intesa Sanpaolo Group Services Scpa
per procura di FIDEURAM ISPB S.p.A.
Ufficio Anagrafe Titoli ed Operazioni Societarie

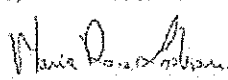
Comunicazione ex artt. 23/24
del Provvedimento Banca d'Italia/Consob del 22 febbraio 2008 modificato il 24 dicembre 2010

1. Intermediario che effettua la comunicazione

ABI denominazione 03296 FIDEURAM INTESA SANPAOLO PRIVATE BANKING S.p.A. CAB 1601

2. Intermediario partecipante se diverso dal precedente

ABI (n.ro conto NT)
denominazione _____

3. data della richiesta

16.03.2017

4. data di invio della comunicazione

16.03.2017

5. n.ro progressivo annuo

66

6. n.ro progressivo della comunicazione che si intende rettificare/revocare (*)

7. causale della rettifica (*)

8. nominativo del richiedente, se diverso dal titolare degli strumenti finanziari

9. titolare degli strumenti finanziari:

cognome o denominazione FIDEURAM ASSET MANAGEMENT (IRELAND) FIDEURAM FUND EQUITY ITALY
nome _____
codice fiscale
comune di nascita _____ provincia di nascita
data di nascita nazionalità IRLANDA
indirizzo GEORGE'S COURT 54-62 TOWNSEND STREET
città DUBLIN D02 Stato R156 IRELAND

10. strumenti finanziari oggetto di comunicazione:

ISIN IT0003043418
denominazione EI TOWERS SpA

11. quantità strumenti finanziari oggetto di comunicazione:

1.000

12. vincoli o annotazioni sugli strumenti finanziari oggetto di comunicazione

natura data di: costituzione modifica estinzione

Beneficiario vincolo _____

13. data di riferimento

16.03.2017

14. termine di efficacia

26.03.2017

15. diritto esercitabile

DEP

16. note

COMUNICAZIONE PER LA PRESENTAZIONE DELLA LISTA PER LA NOMINA DEL COLLEGIO SINDACALE DI EI TOWERS S.p.A.

Intesa Sanpaolo Group Services SpA
per procura di FIDEURAM ISPB S.p.A.
Ufficio Anagrafe Titoli ed Operazioni Societarie

[Handwritten signature]

[Handwritten signature]

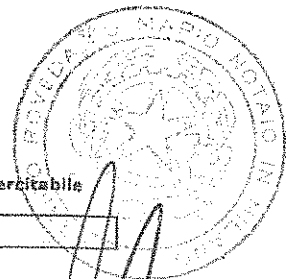

[Large handwritten signature]



**FIDEURAM
INVESTIMENTI**

LISTA PER LA NOMINA DEI COMPONENTI IL COLLEGIO SINDACALE DI EI TOWERS S.p.A.

I sottoscritti azionisti di Ei Towers S.p.A. (la "Società"), titolari delle azioni ordinarie rappresentanti le percentuali di capitale sociale di seguito indicate:

Azionista	n. azioni	% del capitale sociale
FIDEURAM INVESTIMENTI SGR S.p.A. (FIDEURAM ITALIA)	1.000=	0,003%
Totale	1.000=	0,003%

premessa che

- è stata convocata l'assemblea degli azionisti della Società, in unica convocazione, per il giorno 20 aprile 2017, alle ore 11.00, presso la sede della Società a Lissone in via Zanella n. 21 ("Assemblea"), ove si procederà, *inter alia*, alla nomina dei componenti del Collegio Sindacale tramite il voto di lista,

avuto riguardo

- a quanto prescritto dalla normativa vigente, anche regolamentare (ivi inclusa la L. 12 luglio 2011, n. 120), dallo statuto (art. 18 lett. D) e dal codice di autodisciplina della società quotate (art. 3 come richiamato dall'art. 8), per la presentazione della lista di candidati funzionale alla suddetta nomina, ivi inclusa la disciplina sui rapporti di collegamento tra soci di riferimento e soci di minoranza,

tenuto conto

- di quanto riportato e indicato nella "Relazione degli Amministratori sul punto all'Ordine del Giorno" ex art. 125ter del D.Lgs 58/98 e s.m.l. ("TUF") pubblicata sul sito internet della Società,

presentano

- la seguente lista di candidati nelle persone e nell'ordine indicati per l'elezione del Collegio Sindacale della Società:

LISTA PER IL COLLEGIO SINDACALE

Sezione I - Sindaci effettivi

N.	Cognome	Nome
1.	Mastrangelo	Antonio Aristide
2.	Di Bella	Antonla
3.	Caravati	Filippo

Fideuram Investimenti Società di Gestione del Risparmio S.p.A. Sede Legale: Piazza Ercolea, 9 - 20122 Milano - Capitale Sociale Euro 25.850.000,00 - Registro Imprese di Milano e Codice Fiscale 07648370588 - Partita IVA 01830831002 - Iscritta all'Albo delle Società di Gestione del Risparmio tenuto dalla Banca d'Italia ai sensi dell'art. 35 del D.Lgs. 58/1998 al n. 12 della sezione Gestori di OCVM ed al numero 144 nella Sezione Gestori di FIA - Aderente al Fondo Nazionale di Garanzia - Appartenente al Gruppo Bancario "Intesa Sanpaolo" - Iscritto all'Albo dei Gruppi Bancari - Direzione e Coordinamento Intesa Sanpaolo S.p.A.



FIDEURAM
INVESTIMENTI

Sezione II – Sindaci supplenti

N.	Cognome	Nome
1.	Losi	Riccardo
2.	Pagani	Raffaella
3.	Prandi	Paolo

dichiarano

- * l'assenza di rapporti di collegamento o/o di relazioni significative, anche ai sensi della Comunicazione n. DEM/9017893 del 26 febbraio 2009, con soci che – sulla base delle comunicazioni delle partecipazioni rilevanti di cui all'art. 120 del TUF o della pubblicazione dei patti parasociali ai sensi dell'art. 122 del medesimo Decreto, rilevabili in data odierna sul sito internet di El Towers S.p.A. e sul sito internet della Consob – detengano anche congiuntamente una partecipazione di controllo o di maggioranza relativa come previsto dagli artt. 148, comma 2, del TUF e 144-*quinquies* del Regolamento Consob adottato con delibera n. 11971 del 14 maggio e, più in generale, dallo statuto di El Towers S.p.A., dal codice di autodisciplina delle società quotate e dalla disciplina vigente;
- * di impegnarsi a produrre, su richiesta di El Towers S.p.A., la documentazione idonea a confermare la veridicità dei dati dichiarati,

attestano

- * che ciascun elenco per la nomina a Sindaco effettivo e a Sindaco supplente presenta un numero di candidati appartenenti al genere meno rappresentato che assicura, nell'ambito dell'elenco stesso, il rispetto dell'equilibrio fra generi almeno nella misura minima richiesta dalla normativa, anche regolamentare, vigente;
- * tutti i candidati alla carica di Sindaco effettivo e alla carica di Sindaco supplente riportati nei rispettivi elenchi sono iscritti nel registro dei revisori legali ed hanno esercitato l'attività di revisione legale dei conti per un periodo non inferiore a tre anni,

delegano

i sig.ri Avv.ti Avv.ti Dario Trevisan (C.F. TRVDRA64E04F205I), Angelo Cardarelli (C.F. CRDNGL78E01L407J), Giulio Tonelli (C.F. TNLGLI79B27E463Q) e Camilla Clerici (C.F. CLRCLL73A59D969J), domiciliati presso lo Studio Legale Trevisan & Associati, in Milano, Viale Majno n. 45 a depositare, in nome e per conto degli stessi e anche disgiuntamente fra loro, la presente lista di candidati per la nomina del Collegio Sindacale di El Towers S.p.A. unitamente alla relativa documentazione autorizzandoli, nel contempo, a dare avviso di tale deposito presso le autorità competenti e la Società di gestione del mercato.

La lista è corredata dalla seguente documentazione:

- 1) dichiarazione con la quale ciascun candidato accetta la propria candidatura ed attesta, sotto la propria responsabilità, l'inesistenza di cause di ineleggibilità o incompatibilità, nonché la sussistenza dei requisiti di indipendenza, di onorabilità e professionalità previsti per i Sindaci dalla normativa vigente, anche regolamentare, dallo statuto sociale e dal codice di autodisciplina delle società quotate;

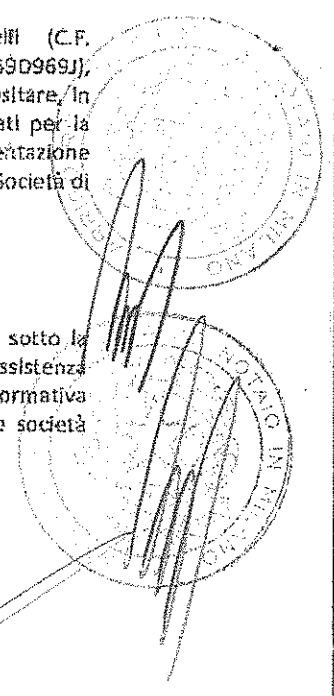



FIDEURAM
INVESTIMENTI

- 2) *curriculum vitae* riguardante le caratteristiche personali e professionali di ciascun candidato, corredato dall'elenco degli incarichi di amministrazione e controllo ricoperti presso altre società e rilevanti ai sensi di legge (vedi art. 2400 cod. civ.).

La comunicazione/certificazione inerente la titolarità del numero di azioni registrate a favore dell'avente diritto il giorno in cui la lista è presentata verrà inoltrata alla Società ai sensi della disciplina vigente.

* * * * *

Ove El Towers S.p.A. avesse necessità di contattare i presentatori della lista si prega di contattare lo Studio Legale Trevisan & Associati in 20123 Milano, Viale Majno n. 45, tel. 02/877307, fax 02/8690111, e-mail maf@trevisanlaw.it.

Fideuram Investimenti SGR S.p.A.

Gianluca La Calce

21 marzo 2017

del Provvedimento Banca d' Italia / Consob del 22 febbraio 2008 modificato il 24 dicembre 2010

Intermediario che effettua la comunicazione

ABI CAB
denominazione

Intermediario partecipante se diverso dal precedente

ABI (n.ro conto MT)

denominazione

data della richiesta

data di invio della comunicazione

n.ro progressivo annuo

n.ro progressivo della comunicazione che si
intende rettificare / revocare

causale della rettifica

Nominativo del richiedente, se diverso dal titolare degli strumenti finanziari

Titolare degli strumenti finanziari

cognome o denominazione

nome

codice fiscale

comune di nascita

provincia di nascita

data di nascita

nazionalità

indirizzo

città

stato

Strumenti finanziari oggetto di comunicazione

ISIN

denominazione

Quantità strumenti finanziari oggetto di comunicazione

Vincoli o annotazioni sugli strumenti finanziari oggetto di comunicazione

natura

data di

costituzione

modifica

estinzione

Beneficiario vincolo

data di riferimento

termine di efficacia

codice diritto esercitabile

diritto
esercitabile

Note

MASSIMILIANO SACCANI

VANNA ALFIERI

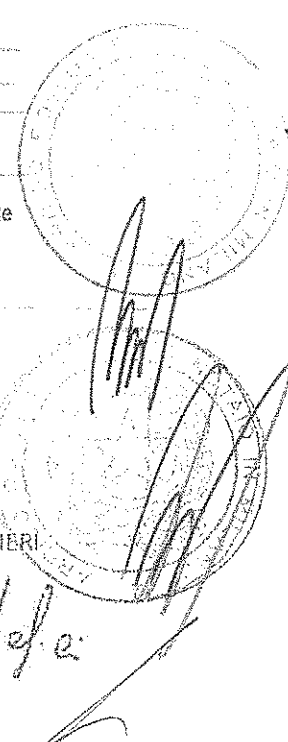

INTERFUND SICAV
SOCIÉTÉ D'INVESTISSEMENT

SIEGE SOCIAL: 9-11, rue Odeon
R.P. 1642 - L-1016 LUXEMBOURG

LISTA PER LA NOMINA DEI COMPONENTI IL COLLEGIO SINDACALE DI EI TOWERS S.p.A.

I sottoscritti azionisti di El Towers S.p.A. (la "Società"), titolari delle azioni ordinarie rappresentanti le percentuali di capitale sociale di seguito indicate:

Azionista	n. azioni	% del capitale sociale
INTERFUND SICAV (INTERFUND-EQUITY ITALY)	8.000=	0,03%
Totale	8.000=	0,03%

premesso che

- è stata convocata l'assemblea degli azionisti della Società, in unica convocazione, per il giorno 20 aprile 2017, alle ore 11.00, presso la sede della Società a Lissone in via Zanella n. 21 ("Assemblea"), ove si procederà, *inter alia*, alla nomina dei componenti del Collegio Sindacale tramite il voto di lista,

avuto riguardo

- a quanto prescritto dalla normativa vigente, anche regolamentare (ivi inclusa la L. 12 luglio 2011, n. 120), dallo statuto (art. 18 lett. D) e dal codice di autodisciplina della società quotate (art. 3 come richiamato dall'art. 8), per la presentazione della lista di candidati funzionale alla suddetta nomina, ivi inclusa la disciplina sui rapporti di collegamento tra soci di riferimento e soci di minoranza,

tenuto conto

- di quanto riportato e indicato nella "Relazione degli Amministratori sul punto all'Ordine del Giorno" ex art. 125ter del D.Lgs 58/98 e s.m.i. ("TUF") pubblicata sul sito Internet della Società,

presentano

- la seguente lista di candidati nelle persone e nell'ordine indicati per l'elezione del Collegio Sindacale della Società:

LISTA PER IL COLLEGIO SINDACALE

Sezione I - Sindaci effettivi

N.	Cognome	Nome
1.	Mastrangelo	Antonio Aristide
2.	Di Bella	Antonia
3.	Caravati	Filippo

INTERFUND SICAV
SOCIÉTÉ D'INVESTISSEMENT

SIÈGE SOCIAL: 9-14, rue Aveline
B.P. 1042 - L-1016 LUXEMBOURG

Sezione II – Sindaci supplenti

N.	Cognome	Nome
1.	Losi	Riccardo
2.	Pagani	Raffaella
3.	Prandi	Paolo

dichiarano

- * l'assenza di rapporti di collegamento e/o di relazioni significative, anche ai sensi della Comunicazione n. DEM/9017893 del 26 febbraio 2009, con soci che – sulla base delle comunicazioni delle partecipazioni rilevanti di cui all'art. 120 del TUF o della pubblicazione dei patti parasociali ai sensi dell'art. 122 del medesimo Decreto, rilevabili in data odierna sul sito internet di El Towers S.p.A. e sul sito internet della Consob – detengano anche congiuntamente una partecipazione di controllo o di maggioranza relativa come previsto dagli artt. 148, comma 2, del TUF e 144-*quinquies* del Regolamento Consob adottato con delibera n. 11971 del 14 maggio e, più in generale, dallo statuto di El Towers S.p.A., dal codice di autodisciplina delle società quotate e dalla disciplina vigente;
- * di impegnarsi a produrre, su richiesta di El Towers S.p.A., la documentazione idonea a confermare la veridicità dei dati dichiarati,

attestano

- * che ciascun elenco per la nomina a Sindaco effettivo e a Sindaco supplente presenta un numero di candidati appartenenti al genere meno rappresentato che assicura, nell'ambito dell'elenco stesso, il rispetto dell'equilibrio fra generi almeno nella misura minima richiesta dalla normativa, anche regolamentare, vigente;
- * tutti i candidati alla carica di Sindaco effettivo e alla carica di Sindaco supplente riportati nei rispettivi elenchi sono iscritti nel registro dei revisori legali ed hanno esercitato l'attività di revisione legale dei conti per un periodo non inferiore a tre anni,

delegano

i sig.ri Avv.lli Avv.lli Dario Trevisan (C.F. TRVDRA64E04F205I), Angelo Cardarelli (C.F. CRDNGL78E01L407J), Giulio Tonelli (C.F. TNLGLI79B27E463Q) e Camilla Clerici (C.F. CLRCLL73A59D969J), domiciliati presso lo Studio Legale Trevisan & Associati, in Milario, Viale Majno n. 45 a depositare, in nome e per conto degli stessi e anche congiuntamente fra loro, la presente lista di candidati per la nomina del Collegio Sindacale di El Towers S.p.A. unitamente alla relativa documentazione autorizzandoli, nel contempo, a dare avviso di tale deposito presso le autorità competenti e la Società di gestione del mercato.

La lista è corredata dalla seguente documentazione:

- 1) dichiarazione con la quale ciascun candidato accetta la propria candidatura ed attesta, sotto la propria responsabilità, l'inesistenza di cause di inefleggibilità e incompatibilità, nonché la sussistenza dei requisiti di indipendenza, di onorabilità e professionalità previsti per i Sindaci della normativa vigente, anche regolamentare, dallo statuto sociale e dal codice di autodisciplina delle società quotate;

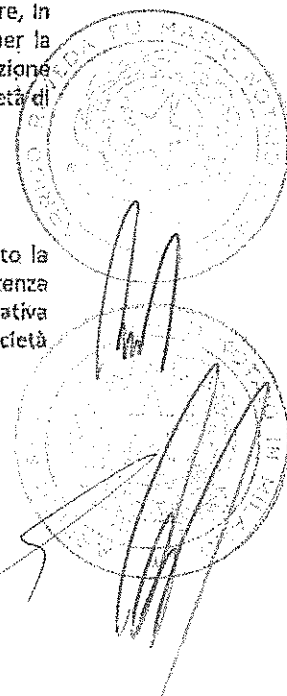

INTERFUND SICAV
SOCIÉTÉ D'INVESTISSEMENT

SIÈGE SOCIAL: 9-11, rue Goethe
B.P. 1642 - L-1016 LUXEMBOURG

- 2) *curriculum vitae* riguardante le caratteristiche personali e professionali di ciascun candidato, corredato dall'elenco degli incarichi di amministrazione e controllo ricoperti presso altre società e rilevanti ai sensi di legge (vedi art. 2400 cod. civ.).

La comunicazione/certificazione inerente la titolarità del numero di azioni registrate a favore dell'avente diritto il giorno in cui la lista è presentata verrà inoltrata alla Società ai sensi della disciplina vigente.

* * * * *

Ove El Towers S.p.A. avesse necessità di contattare i presentatori della lista si prega di contattare lo Studio Legale Trevisan & Associati in 20123 Milano, Viale Majno n. 45, tel. 02/877307, fax 02/8690111, e-mail mail@trevisanlaw.it.

Interfund SICAV



Massimo Brocca

21 marzo 2017

Comunicazione ex artt. 23/24
del Provvedimento Banca d'Italia/Consob del 22 febbraio 2008 modificato il 24 dicembre 2010

1. Intermediario che effettua la comunicazione

ABI denominazione 03296 CAB 1601
FIDEURAM INTESA SANPAOLO PRIVATE BANKING S.p.A.

2. Intermediario partecipante se diverso dal precedente

ABI (n.ro conto MT)
denominazione _____

3. data della richiesta

16.03.2017

4. data di invio della comunicazione

16.03.2017

5. n.ro progressivo annuo

67

6. n.ro progressivo della comunicazione che si intende rettificare/revocare (*)

7. causale della rettifica (*)

8. nominativo del richiedente, se diverso dal titolare degli strumenti finanziari

9. titolare degli strumenti finanziari:

cognome o denominazione INTERFUND SICAV INTERFUND EQUITY ITALY
nome _____
codice fiscale
comune di nascita _____ provincia di nascita
data di nascita nazionalità LUSSEMBURGO
indirizzo 9-11 RUE COETHE
città L-1637 LUXEMBOURG Stato LUSSEMBURGO

10. strumenti finanziari oggetto di comunicazione:

ISIN IT0003043418
denominazione EI TOWERS SpA

11. quantità strumenti finanziari oggetto di comunicazione:

8.000

12. vincoli o annotazioni sugli strumenti finanziari oggetto di comunicazione

natura data di: costituzione modifica estinzione

Beneficiario vincolo _____

13. data di riferimento

16.03.2017

14. termine di efficacia

26.03.2017

15. diritto esercitabile

DEP

16. note

COMUNICAZIONE PER LA PRESENTAZIONE DELLA LISTA PER LA NOMINA DEL COLLEGIO SINDACALE DI EI TOWERS S.p.A.

Intesa Sanpaolo Group Services Scpa
per procura di FIDEURAM ISPB S.p.A.
Ufficio Anagrafe Titoli ed Operazioni Societarie

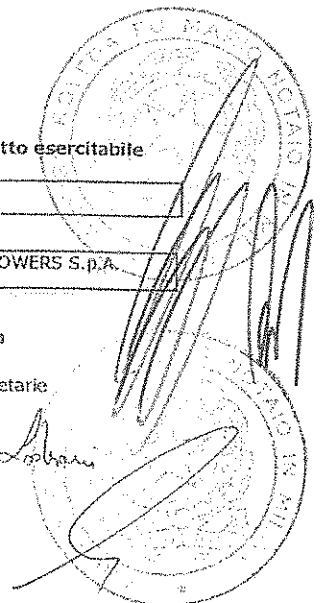

LISTA PER LA NOMINA DEI COMPONENTI IL COLLEGIO SINDACALE DI EI
TOWERS S.p.A.

I sottoscritti azionisti di EI Towers S.p.A. (la "Società"), titolari delle azioni ordinarie
rappresentanti le percentuali di capitale sociale di seguito indicate:

Azionista	n. azioni	% del capitale sociale
KAIROS PARTNERS SGR S.p.A. (in qualità di Management Company di Kairos International Sicav – comparto Key)	88.357	0,313%
Totale	88.357	0,313%

premessi che

- è stata convocata l'assemblea degli azionisti della Società, in unica convocazione,
per il giorno 20 aprile 2017, alle ore 11.00, presso la sede della Società a Lissone
in via Zanella n. 21 (l'"Assemblea"), ove si procederà, *inter alia*, alla nomina dei
componenti del Collegio Sindacale tramite il voto di lista,

avuto riguardo

- a quanto prescritto dalla normativa vigente, anche regolamentare (ivi inclusa la L.
12 luglio 2011, n. 120), dallo statuto (art. 18 lett. D) e dal codice di autodisciplina
della società quotate (art. 3 come richiamato dall'art. 8), per la presentazione della
lista di candidati funzionale alla suddetta nomina, ivi inclusa la disciplina sui
rapporti di collegamento tra soci di riferimento e soci di minoranza,

tenuto conto

- di quanto riportato e indicato nella "Relazione degli Amministratori sui punti
all'Ordine del Giorno" ex art. 125ter del D.Lgs 58/98 e s.m.i. ("TUF") pubblicata
sul sito internet della Società,

presentano

- la seguente lista di candidati nelle persone e nell'ordine indicati per l'elezione del
Collegio Sindacale della Società:

LISTA PER IL COLLEGIO SINDACALE

Sezione I – Sindaci effettivi

N.	Cognome	Nome
1.	Mastrangelo	Antonio Aristide
2.	Di Bella	Antonia
3.	Caravati	Filippo



Sezione II – Sindaci supplenti

N.	Cognome	Nome
1.	Losi	Riccardo
2.	Pagani	Raffaella
3.	Prandi	Paolo

dichiarano

- l'assenza di rapporti di collegamento e/o di relazioni significative, anche ai sensi della Comunicazione n. DEM/9017893 del 26 febbraio 2009, con soci che – sulla base delle comunicazioni delle partecipazioni rilevanti di cui all'art. 120 del TUF o della pubblicazione dei patti parasociali ai sensi dell'art. 122 del medesimo Decreto, rilevabili in data odierna sul sito *internet* di EI Towers S.p.A. e sul sito *internet* della Consob – detengano anche congiuntamente una partecipazione di controllo o di maggioranza relativa come previsto dagli artt. 148, comma 2, del TUF e 144-*quinquies* del Regolamento Consob adottato con delibera n. 11971 del 14 maggio e, più in generale, dallo statuto di EI Towers S.p.A., dal codice di autodisciplina delle società quotate e dalla disciplina vigente;
- di impegnarsi a produrre, su richiesta di EI Towers S.p.A., la documentazione idonea a confermare la veridicità dei dati dichiarati,

attestano

- che ciascun elenco per la nomina a Sindaco effettivo e a Sindaco supplente presenta un numero di candidati appartenenti al genere meno rappresentato che assicura, nell'ambito dell'elenco stesso, il rispetto dell'equilibrio fra generi almeno nella misura minima richiesta dalla normativa, anche regolamentare, vigente;
- tutti i candidati alla carica di Sindaco effettivo e alla carica di Sindaco supplente riportati nei rispettivi elenchi sono iscritti nel registro dei revisori legali ed hanno esercitato l'attività di revisione legale dei conti per un periodo non inferiore a tre anni,

delegano

i sig.ri Avv.ti Avv.ti Dario Trevisan (C.F. TRVDRA64E04F205I), Angelo Cardarelli (C.F. CRDNGL78E01L407J), Giulio Tonelli (C.F. TNLGLI79B27E463Q) e Camilla Clerici (C.F. CLRCLL73A59D969J), domiciliati presso lo Studio Legale Trevisan & Associati, in Milano, Viale Majno n. 45 a depositare, in nome e per conto degli stessi e anche disgiuntamente fra loro, la presente lista di candidati per la nomina del Collegio Sindacale di EI Towers S.p.A. unitamente alla relativa documentazione autorizzandoli, nel contempo, a dare avviso di tale deposito presso le autorità competenti e le Società di gestione del mercato.

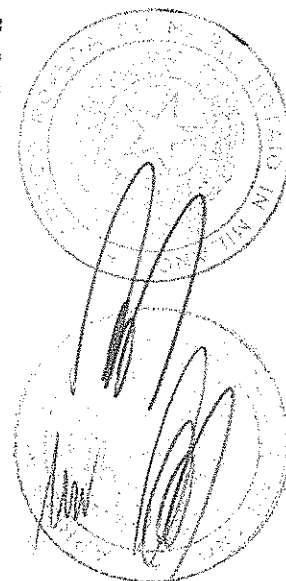

La lista è corredata dalla seguente documentazione:

- 1) dichiarazione con la quale ciascun candidato accetta la propria candidatura ed attesta, sotto la propria responsabilità, l'inesistenza di cause di ineleggibilità e incompatibilità, nonché la sussistenza dei requisiti di indipendenza, di onorabilità e professionalità previsti per i Sindaci dalla normativa vigente, anche regolamentare, dallo statuto sociale e dal codice di autodisciplina delle società quotate;
- 2) *curriculum vitae* riguardante le caratteristiche personali e professionali di ciascun candidato, corredato dall'elenco degli incarichi di amministrazione e controllo ricoperti presso altre società e rilevanti ai sensi di legge (vedi art. 2400 cod. civ.).

La comunicazione/certificazione inerente la titolarità del numero di azioni registrate a favore dell'avente diritto il giorno in cui la lista è presentata verrà inoltrata alla Società ai sensi della disciplina vigente.

* * * * *

Ove EI Towers S.p.A. avesse necessità di contattare i presentatori della lista si prega di contattare lo Studio Legale Trevisan & Associati in 20123 Milano, Viale Majno n. 45, tel. 02/877307, fax 02/8690111, e-mail mail@trevisanlaw.it.

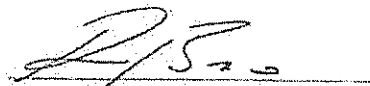

Firma degli azionisti





BNP PARIBAS
SECURITIES SERVICES

Succursale di Milano

Comunicazione ex artt. 23 del Provvedimento Post Trading

Intermediario che effettua la comunicazione

ABI 03479 CAB 1600
denominazione BNP Paribas Securities Services

Intermediario partecipante se diverso dal precedente

ABI (n.ro conto MT)
denominazione

data della richiesta
17/03/2017

data di invio della comunicazione
17/03/2017

n.ro progressivo
annuo
0000000196/17

n.ro progressivo della comunicazione
che si intende rettificare/revocare

causale della
rettifica/revoca

Nominativo del richiedente, se diverso dal titolare degli strumenti finanziari

Titolare degli strumenti finanziari:

cognome o denominazione KAIROS INTERNATIONAL SICAV - KEY

nome

codice fiscale 20064501098

comune di nascita

provincia di nascita

data di nascita

nazionalità

Indirizzo 60, Avenue J.F. Kennedy

città Luxembourg

stato

LUXEMBOURG

Strumenti finanziari oggetto di comunicazione:

ISIN IT0003043418

denominazione EI TOWERS ADR

Quantità strumenti finanziari oggetto di comunicazione:

n. 88.357

Vincoli o annotazioni sugli strumenti finanziari oggetto di comunicazione

Natura vincolo 00 - senza vincolo

Beneficiario vincolo

data di riferimento 17/03/2017
termine di efficacia 26/03/2017

diritto esercitabile

DEP - Deposito di liste per la nomina del Collegio Sindacale (art. 148 TUF)

Note

Firma Intermediario

BNP Paribas Securities Services
Succursale di Milano
Piazza Lina Bo Bardi, 3 - 20124 Milano

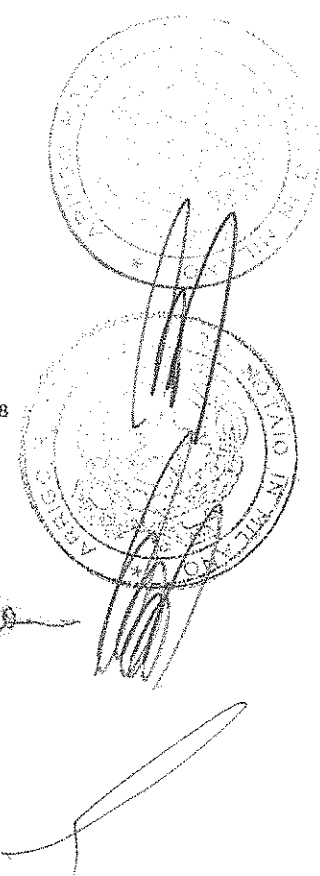

LISTA PER LA NOMINA DEI COMPONENTI IL COLLEGIO SINDACALE DI EI
 TOWERS S.p.A.

I sottoscritti azionisti di EI Towers S.p.A. (la "Società"), titolari delle azioni ordinarie rappresentanti le percentuali di capitale sociale di seguito indicate:

Azionista	n. azioni	% del capitale sociale
Mediolanum Gestione Fondi gestore del Fondo Mediolanum Flessibile Italia	37.552	0,13%
Totale	37.552	0,13%

premesso che

- è stata convocata l'assemblea degli azionisti della Società, in unica convocazione, per il giorno 20 aprile 2017, alle ore 11.00, presso la sede della Società a Lissone in via Zanella n. 21 (l'"Assemblea"), ove si procederà, *inter alia*, alla nomina dei componenti del Collegio Sindacale tramite il voto di lista,

avuto riguardo

- a quanto prescritto dalla normativa vigente, anche regolamentare (ivi inclusa la L. 12 luglio 2011, n. 120), dallo statuto (art. 18 lett. D) e dal codice di autodisciplina della società quotate (art. 3 come richiamato dall'art. 8), per la presentazione della lista di candidati funzionale alla suddetta nomina, ivi inclusa la disciplina sui rapporti di collegamento tra soci di riferimento e soci di minoranza,

tenuto conto

- di quanto riportato e indicato nella "Relazione degli Amministratori sui punti all'Ordine del Giorno" ex art. 125ter del D.Lgs 58/98 e s.m.i. ("TUF") pubblicata sul sito internet della Società,

presentano

- la seguente lista di candidati nelle persone e nell'ordine indicati per l'elezione del Collegio Sindacale della Società:

LISTA PER IL COLLEGIO SINDACALE

Sezione I – Sindaci effettivi

N.	Cognome	Nome
1.	Mastrangelo	Antonio Aristide
2.	Di Bella	Antonia
3.	Caravati	Filippo

Sezione II – Sindaci supplenti

N.	Cognome	Nome
1.	Losi	Riccardo
2.	Pagani	Raffaella
3.	Prandi	Paolo

dichiarano

- * l'assenza di rapporti di collegamento e/o di relazioni significative, anche ai sensi della Comunicazione n. DEM/9017893 del 26 febbraio 2009, con soci che – sulla base delle comunicazioni delle partecipazioni rilevanti di cui all'art. 120 del TUF o della pubblicazione dei patti parasociali ai sensi dell'art. 122 del medesimo Decreto, rilevabili in data odierna sul sito *internet* di EI Towers S.p.A. e sul sito *internet* della Consob – detengano anche congiuntamente una partecipazione di controllo o di maggioranza relativa come previsto dagli artt. 148, comma 2, del TUF e l'44-*quinquies* del Regolamento Consob adottato con delibera n. 11971 del 14 maggio e, più in generale, dallo statuto di EI Towers S.p.A., dal codice di autodisciplina delle società quotate e dalla disciplina vigente;
- * di impegnarsi a produrre, su richiesta di EI Towers S.p.A., la documentazione idonea a confermare la veridicità dei dati dichiarati,

attestano

- * che ciascun elenco per la nomina a Sindaco effettivo e a Sindaco supplente presenta un numero di candidati appartenenti al genere meno rappresentato che assicura, nell'ambito dell'elenco stesso, il rispetto dell'equilibrio fra generi almeno nella misura minima richiesta dalla normativa, anche regolamentare, vigente;
- * tutti i candidati alla carica di Sindaco effettivo e alla carica di Sindaco supplente riportati nei rispettivi elenchi sono iscritti nel registro dei revisori legali ed hanno esercitato l'attività di revisione legale dei conti per un periodo non inferiore a tre anni,

delegano

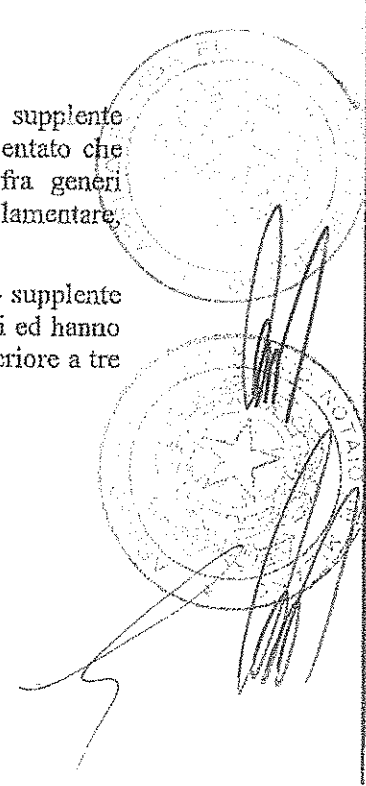

i sig.ri Avv.ti Avv.ti Dario Trevisan (C.F. TRVDRA64E04F205D), Angelo Cardarelli (C.F. CRDNGL78E01L407J), Giulio Tonelli (C.F. TNLGLI79B27E463Q) e Camilla Clerici (C.F. CLRCLL73A59D969J), domiciliati presso lo Studio Legale Trevisan & Associati, in Milano, Viale Majno n. 45 a depositare, in nome e per conto degli stessi e anche disgiuntamente fra loro, la presente lista di candidati per la nomina del Collegio Sindacale di EI Towers S.p.A. unitamente alla relativa documentazione autorizzandoli, nel contempo, a dare avviso di tale deposito presso le autorità competenti e le Società di gestione del mercato.

* * * * *

La lista è corredata dalla seguente documentazione:

- 1) dichiarazione con la quale ciascun candidato accetta la propria candidatura ed attesta, sotto la propria responsabilità, l'inesistenza di cause di ineleggibilità e incompatibilità, nonché la sussistenza dei requisiti di indipendenza, di onorabilità e professionalità previsti per i Sindaci dalla normativa vigente, anche regolamentare, dallo statuto sociale e dal codice di autodisciplina delle società quotate;
- 2) *curriculum vitae* riguardante le caratteristiche personali e professionali di ciascun candidato, corredato dall'elenco degli incarichi di amministrazione e controllo ricoperti presso altre società e rilevanti ai sensi di legge (vedi art. 2400 cod. civ.).

La comunicazione/certificazione inerente la titolarità del numero di azioni registrate a favore dell'avente diritto il giorno in cui la lista è presentata verrà inoltrata alla Società ai sensi della disciplina vigente.

* * * * *

Ove EI Towers S.p.A. avesse necessità di contattare i presentatori della lista si prega di contattare lo Studio Legale Trevisan & Associati in 20123 Milano, Viale Majno n. 45, tel. 02/877307, fax 02/8690111, e-mail mail@trevisanlaw.it.

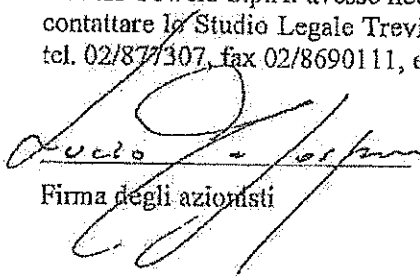

Firma degli azionisti

Comunicazione ex art 23

del Provvedimento Banca d' Italia / Consob del 22 febbraio 2008 modificato il 24 dicembre 2010

Intermediario che effettua la comunicazione

ABI 03069 CAB 012706
 denominazione Intesa Sanpaolo S.P.A.

Intermediario partecipante se diverso dal precedente

ABI (n.ro conto MT) _____
 denominazione _____

data della richiesta
16/03/2017

data di invio della comunicazione
17/03/2017

n.ro progressivo annuo
100

n.ro progressivo della comunicazione che si
 intende rettificare / revocare _____

causale della rettifica _____

Nominativo del richiedente, se diverso dal titolare degli strumenti finanziari

State Street Bank - via Ferrante Aporti, 10 - 20125 Milano

Titolare degli strumenti finanziari

cognome o denominazione Mediolanum Gestione Fondi SGR S.p.A - Flessibile Italia
 nome _____
 codice fiscale 0000000661199015
 comune di nascita _____ provincia di nascita _____
 data di nascita _____ nazionalità _____
 indirizzo VIA SFORZA,15
 città 20080 BASIGLIO - MI stato ITALIA

Strumenti finanziari oggetto di comunicazione

ISIN IT0003043418
 denominazione EI TOWERS

Quantità strumenti finanziari oggetto di comunicazione 37.552

Vincoli o annotazioni sugli strumenti finanziari oggetto di comunicazione

natura _____ data di _____ costituzione modifica estinzione _____

Beneficiario vincolo

data di riferimento 16/03/2017 termine di efficacia 07/04/2017 codice diritto esercitabile DEP

diritto esercitabile Per la presentazione della lista per la nomina del Collegio sindacale di EI TOWERS s.p.a.

Note _____

MASSIMILIANO SACCAN

M. Saccani

VANNA ALFIERI

Vanna Alfieri

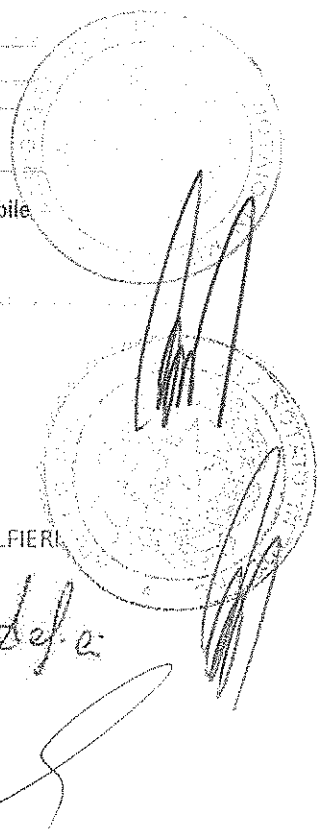

DICHIARAZIONE DI ACCETTAZIONE E SÚSSISTENZA DEI REQUISITI
DI LEGGE

Il sottoscritto Antonio Aristide Mastrangelo, nato a San Severo (FG), il 17/04/1943, codice fiscale MSTNNR43D171158N, residente in Bogogno (NO), via S. Isidoro, n. 1

premesso che

- A) è stato designato da alcuni azionisti ai fini dell'elezione dei componenti del Collegio Sindacale in occasione dell'assemblea degli azionisti di EI Towers S.p.A. che si terrà, in unica convocazione, per il giorno 20 aprile 2017, alle ore 11.00, presso la sede della Società a Lissone in via Zanella n. 21 ("Assemblea"),
- B) è a conoscenza dei requisiti di legge e statutari richiesti per l'assunzione della carica di Sindaco di EI Towers S.p.A. ed, in particolare, di quanto prescritto dalla normativa vigente, anche regolamentare (ivi inclusa la L. 12 luglio 2011, n. 120), dallo statuto (art. 18 let D) e dal codice di autodisciplina della società quotate (art. 3 come richiamato dall'art. 8), e di quanto riportato e indicato nella "Relazione degli Amministratori sui punti all'Ordine del Giorno" ex art. 125ter del D.Lgs 58/98 e s.m.i. ("TUF") pubblicata sul sito internet della Società,

tutto ciò premesso,

il sottoscritto, sotto la propria ed esclusiva responsabilità, ai sensi e per gli effetti di legge e di statuto

dichiara

- l'inesistenza di cause di ineleggibilità, decadenza ed incompatibilità (in quest'ultimo caso anche nei confronti della società di revisione), nonché il possesso di tutti i requisiti di indipendenza di cui all'art. 148, comma 3, TUF e del codice di autodisciplina della società quotate (art. 3 come richiamato dall'art. 8), di onorabilità e professionalità ivi inclusi quelli prescritti dal DM del Tesoro, del Bilancio e della Programmazione Economica del 18 marzo 1998, n. 161 e dal DM del Ministero della Giustizia del 30 marzo 2000, n. 162, nonché come indicati nella "Relazione degli Amministratori sui punti all'Ordine del Giorno" ex art. 125ter del D.Lgs 58/98 e s.m.i. ("TUF") pubblicata sul sito internet della Società, e, comunque, dalla normativa vigente, dallo statuto sociale e dal codice di autodisciplina della società, per ricoprire la carica di sindaco della società;
- di non esercitare e/o ricoprire analoghe cariche negli organi gestionali, di sorveglianza e di controllo in imprese o gruppi di imprese concorrenti con EI Towers;
- di non ricoprire incarichi di amministrazione e controllo in misura pari o superiore ai limiti stabiliti dalla normativa anche regolamentare vigente (si veda quanto disposto dagli artt. 148-bis del TUF e 144-terdecies del Regolamento Consob adottato con delibera n. 11971 del 14 maggio 1999);
- di essere iscritti nel registro dei revisori legali e di aver esercitato l'attività di revisione legale dei conti per un periodo non inferiore a tre anni,



- « di depositare il *curriculum vitae*, atto a fornire un'esauriente informativa sulle proprie caratteristiche personali e professionali corredato dall'elenco degli incarichi di amministrazione e controllo ricoperti presso altre società e rilevanti ai sensi di legge, autorizzando fin d'ora la loro pubblicazione;
- « di impegnarsi a comunicare tempestivamente alla Società e, per essa, al Consiglio di Amministrazione ed al Collegio Sindacale della stessa eventuali variazioni della dichiarazione alla data dell'assemblea;
- « di impegnarsi a produrre, su richiesta della Società, la documentazione idonea a confermare la veridicità dei dati dichiarati;
- « di non essere candidato in nessuna altra lista per la nomina di sindaco effettivo della Società;
- « di essere informato, ai sensi e per gli effetti di cui all'art. 13 del D. Lgs. 30 giugno 2003, n. 196, che i dati personali raccolti saranno trattati dalla Società, anche con strumenti informatici, nell'ambito del procedimento per il quale la presente dichiarazione viene resa autorizzando la stessa a procedere con le pubblicazioni di legge per tale finalità.

dichiara inoltre

di accettare irrevocabilmente la candidatura e l'eventuale nomina alla carica di Sindaco Effettivo di El Towers S.p.A.

In fede

Data

17/3/2012



A large, stylized signature written in black ink, extending from the bottom right towards the center of the page.

Residente a Bogogno, (NO) Cap 28010 Via Sant'Isidoro n. 1

Laurea:

Scienze Economiche e Commerciali conseguita nel 1969 presso l'Università Bocconi di Milano

Qualifiche professionali:

- Iscritto all'Ordine dei Dottori Commercialisti e degli Esperti Contabili di Milano dal 1973 (n. 741)
- Iscritto al Registro dei Revisori Contabili (Gazzetta Ufficiale IV Serie Speciale n.31bis del 21 aprile 1995)
- In precedenza iscritto nel ruolo dei Revisori Ufficiali dei Conti con Decreto 5 luglio 1984

Attività Professionali

Titolare dell'omonimo studio in Milano, in cui svolge attività professionale nell'ambito della consulenza a società industriali e finanziarie, su tematiche connesse alla normativa societaria, regolamentare, fiscale e di gestione.

Ricopre incarichi di amministratore o sindaco in società di capitali che operano nel settore industriale e finanziario quali, inter alia: Save S.p.A., El Towers S.p.A., Lupo S.p.A., Sorgent.e Holding S.p.A., Baglioni Hotels S.p.A., Synergo SGR S.p.A.

Ha ricoperto incarichi di: amministratore indipendente e componente del Comitato Controllo e Rischi in Parmalat S.p.A. dal giugno 2012 al maggio 2014, di sindaco effettivo di Banca Italease S.p.A. dal settembre 2007 al marzo 2015 (fusione in Banco Popolare).

Altre notizie

- Già docente a contratto di "Economia e Gestione delle imprese e dei servizi pubblici" presso l'Università di Modena e Reggio Emilia sede di Reggio Emilia
- Già docente a contratto di "Revisione negli enti pubblici" – insegnamento del primo anno di specializzazione nel "Corso di Laurea in gestione d'azienda (specialistica)" presso l'Università Cattolica di Piacenza
- Già Vice Presidente della commissione "Controllo nelle società e negli enti" istituita presso l'Ordine dei Dottori Commercialisti e degli Esperti Contabili di Milano; già componente di Commissioni consultive nazionali dell'Ordine di appartenenza.



Degree

Degree in Economics, Università Bocconi in Milan, 1969

Qualified

- In the Register of Expert Accountants of Milan since 1973 (n. 741)
- In the Register of Auditors (Official Gazette IV Special Series n.31bis of April 1995) and before that, in the register of Official Auditors as per Decree July 1984

Professional Activity

He created Studio Mastrangelo Dottori Commercialisti, based in Milan, at which he developed his professional activity in the field of the advisory services to industrial companies and asset management companies, with particular reference to issues related to management and to corporate and tax law and regulations.

He holds positions as director and/or statutory auditor of companies that operate also in the financial sector. Among the main offices, he is inter alia:

- Chairman or member of the Board of statutory auditors of Ei Towers S.p.A., Save S.p.A., Lupo S.p.A., Baglioni Hotels S.p.A., Synergo SGR S.p.A..

He has held also positions as independent director and/or statutory auditor in:

- Parmalat S.p.A. (june 2012-may 2014), Banca Italease S.p.A. (September 2007-march 2015)

Other information

He taught Economics and Management of Public Corporations and Services at the University of Modena and Reggio Emilia as well as "Auditing of Public Entities" at the University of Piacenza.

He also performed training and teaching activities at Accountants' associations, Universities and Order of Dottori commercialisti in Milan; he participated as speaker at conferences and courses regarding accounting and management issues of corporations and public entities.

He was Deputy Chairman of the Commission "Auditing in corporations and entities" created at the Order of Dottori Commercialisti in Milan.

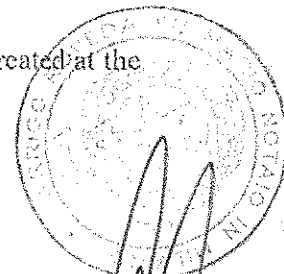

Via Visconti di Modrone, 7 cap 20122 -Milano - (Italy)

Tel. +39 02 36505641 - Fax +39 02 36505642 - e-mail: mastrangelo@tin.it

ELENCO CARICHE alla data odierna

BAGLIONI HOTELS SPA	PRESIDENTE COLLEGIO SINDACALE
COGETA PALACEHOTELS GESTIONI SPA	SINDACO EFFETTIVO
COMAC SPA	SINDACO EFFETTIVO
EI TOWERS SPA *	PRESIDENTE COLLEGIO SINDACALE
GIAMBELLI SPA	PRESIDENTE COLLEGIO SINDACALE
GIOVANNI BOZZETTO SPA	PRESIDENTE COLLEGIO SINDACALE
LUPO SPA	PRESIDENTE COLLEGIO SINDACALE
NPI ITALIA SRL	CONSIGLIERE DI AMMINISTRAZIONE
PARIGI GROUP INTERNATIONAL SRL	CONSIGLIERE DI AMMINISTRAZIONE
S.T.C. SERVIZIO TRASPORTI COMBINATI SPA	PRESIDENTE COLLEGIO SINDACALE
S.T.E. ENERGY SPA	CONSIGLIERE DI AMMINISTRAZIONE
SAVE SPA*	PRESIDENTE COLLEGIO SINDACALE
SCUDERIA ITALIA SRL	CONSIGLIERE DI AMMINISTRAZIONE
SORGENT.E HOLDING II SPA	CONSIGLIERE DI AMMINISTRAZIONE
SORGENT.E HOLDING SPA	CONSIGLIERE DI AMMINISTRAZIONE
SORGENT.E SRL	CONSIGLIERE DI AMMINISTRAZIONE
SYNERGO SGR SPA	SINDACO EFFETTIVO
TP REFLEX GROUP SPA	SINDACO EFFETTIVO

* emittente quotata

ANTONIO ARISTIDE MASTRANGELO

TRISPECIAL SRL

CONSIGLIERE DI AMMINISTRAZIONE

VEGA SRL

CONSIGLIERE DI AMMINISTRAZIONE

ARA S.S. DI ANDREA MASTRANGELO & C. SOCIETA' AGRICOLA SOCIO AMMINISTRATORE

BELLARIA S.S. DI ANTONIO MASTRANGELO & C. SOCIO AMMINISTRATORE

Milano, 17 marzo 2017

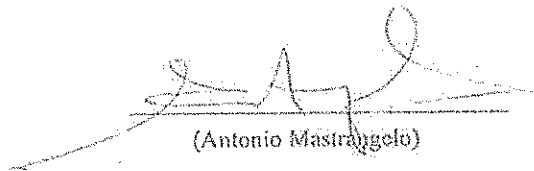

(Antonio Mastrangelo)



ELENCO CARICHE NON PIU' RICOPERTE

PARMALAT SPA C.F. 04030970968	CONSIGLIERE DI AMMINISTRAZIONE
METRONOTTE SPA C.F. 80000260424	PRESIDENTE COLLEGIO SINDACALE
SIGMA SPA C.F. 06331040581	PRESIDENTE COLLEGIO SINDACALE
CAST SPA C.F. 00232050161	PRESIDENTE COLLEGIO SINDACALE
CARAVAGGIO LATTE SRL C.F. 03385250968	SINDACO EFFETTIVO
SELCOM ELETTRONICA SPA C.F. 03851030373	PRESIDENTE COLLEGIO SINDACALE
PROCOND ELETTRONICA SRL C.F. 05026120963	PRESIDENTE COLLEGIO SINDACALE
SICURGLOBAL MARCHE SRL C.F. 00386990444	PRESIDENTE COLLEGIO SINDACALE
BANCA ITALEASE SPA C.F. 00846180156	SINDACO EFFETTIVO
BS INVESTIMENTI SPA IN LIQ. C.F. 09482830156	PRESIDENTE COLLEGIO SINDACALE
SELCOM SPA IN LIQ. C.F. 03967020961	PRESIDENTE COLLEGIO SINDACALE
4G HOLDING SPA C.F.04446770960	SINDACO EFFETTIVO
FELICIA SPA C.F. 04651470967	PRESIDENTE COLLEGIO SINDACALE
PROCOND ELETTRONICA SRL C.F. 05026120963	PRESIDENTE COLLEGIO SINDACALE

ANTONIO ARISTIDE MASTRANGELO

TREI SPA C.F. 00177780350	PRESIDENTE COLLEGIO SINDACALE
SICURGLOBAL SPA C.F. 05327221007	PRESIDENTE COLLEGIO SINDACALE
SIGMA SPA C.F. 01590580443	PRESIDENTE COLLEGIO SINDACALE
BREDE SRL C.F. 01769790161	PRESIDENTE COLLEGIO SINDACALE
SELITAL SPA C.F. 00832081202	PRESIDENTE COLLEGIO SINDACALE
HOLDING UMBERTO GNUTTI SPA C.F. 00284560174	PRESIDENTE CONSIGLIO AMMINISTRAZIONE
A.L.M.A.G. SPA C.F. 03368970988	CONSIGLIERE DI AMMINISTRAZIONE
MAFFEI SARDA SRL C.F.01773740921	SINDACO EFFETTIVO
STC AVIATION SRL C.F.01734420993	PRESIDENTE COLLEGIO SINDACALE
BS PRIVATE EQUITY SRL C.F. 09361030159	PRESIDENTE COLLEGIO SINDACALE
4G RETAIL SRL C.F. 10681830153	SINDACO EFFETTIVO
VOICE SRL C.F.12213900157	SINDACO EFFETTIVO
ITALEASE GESTIONE BENI SPA C.F. 12273200159	PRESIDENTE COLLEGIO SINDACALE
TK SRL IN LIQ. C.F. 03628860284	SINDACO EFFETTIVO
LACTALIS ITALIA SPA C.F. 04424670968	PRESIDENTE COLLEGIO SINDACALE
MOVIMAGE SRL C.F. 04953470962	SINDACO EFFETTIVO

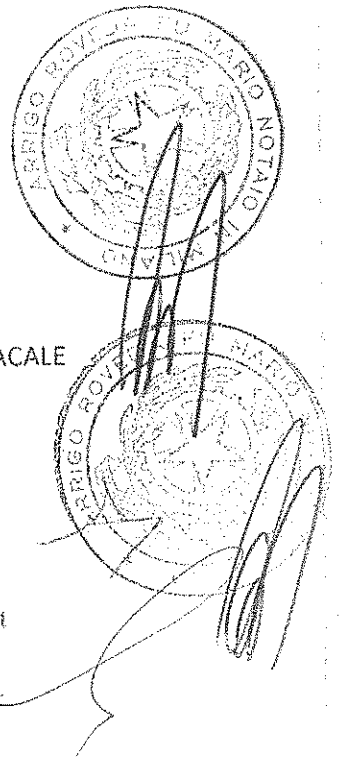

ANTONIO ARISTIDE MASTRANGELO

CASTFUTURA SPA C.F. 02243630122	PRESIDENTE COLLEGIO SINDACALE
ITALATTE SRL C.F. 12414020151	SINDACO EFFETTIVO
MARTA SRL IN LIQ. C.F. 05717660962	PRESIDENTE COLLEGIO SINDACALE
LACTALIS ITALIA SPA C.F. 09507730159	SINDACO EFFETTIVO
S.T. ENERGY SRL C.F. 05916360968	PRESIDENTE CONSIGLIO AMMINISTRAZIONE
LACTO SIERO ITALIA SPA C.F. 01861210209	SINDACO EFFETTIVO
OIL & STEEL SPA C.F. 02313650364	SINDACO EFFETTIVO
DIGITEK SPA C.F. 11896170153	SINDACO EFFETTIVO
PM GROUP SPA C.F. 03520360961	SINDACO EFFETTIVO
INDUSTRIA ITALIANA INTEGRATORI TREI SPA C.F. 04515040964	PRESIDENTE COLLEGIO SINDACALE
IPC TOOLS SPA C.F. 00930840285	PRESIDENTE COLLEGIO SINDACALE
PROSA SYSTEMS SPA IN LIQ. C.F. 01595150937	PRESIDENTE COLLEGIO SINDACALE
GESTIONE EVENTI EQUESTRI SRL C.F. 02231510344	CONSIGLIERE DI AMMINISTRAZIONE
SACHMAN RAMBAUDI SPA C.F. 01524920350	PRESIDENTE COLLEGIO SINDACALE
TECNOMINERALI SPA C.F. 03515760159	PRESIDENTE COLLEGIO SINDACALE
MEGATEL SPA C.F. 06640040017	PRESIDENTE COLLEGIO SINDACALE

ANTONIO ARISTIDE MASTRANGELO

GIGATEL SPA
C.F. 08651690011

PRESIDENTE COLLEGIO SINDACALE

IP CLEANING SPA
C.F. 11889280159

PRESIDENTE COLLEGIO SINDACALE

GUALA CLOSURES SPA
C.F.00439120064

PRESIDENTE COLLEGIO SINDACALE

NOBILE TOSCANO SPA
C.F.03560330965

PRESIDENTE COLLEGIO SINDACALE

CADEMARTORI INTROBIO SRL
C.F. 04019570284

SINDACO EFFETTIVO

CIFA SPA
C.F. 00332050129

PRESIDENTE COLLEGIO SINDACALE

SALMOIRAGHI & VIGANO' SPA
C.F.12949250158

PRESIDENTE COLLEGIO SINDACALE

MAFFEI SPA
C.F.00121170229

SINDACO EFFETTIVO

Milano, 17 marzo 2017



(Antonio Mastrangelo)

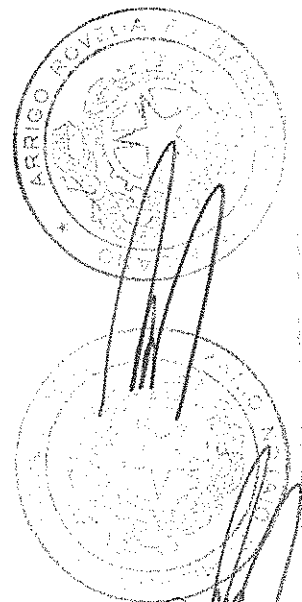

Cognome..... MASTRANGÉLO
Nome ANTONIO ARISTIDE
nato il 17/04/1943
(foto n..... 426 P..... 1. s..... A)
a SAN SEVERO (FG)
Cittadinanza Italiana
Residenza BOGGNO (NO)
Via Via S. SIDORO 1
Stato civile = = =
Professione LIBERO/A PROFESSIONISTA
CONNOTATI E CARATTERISTICI SALIENTI
Statura 1,81
Capelli BRIZZOLATI
Occhi CASTANI
Segni particolari = = =

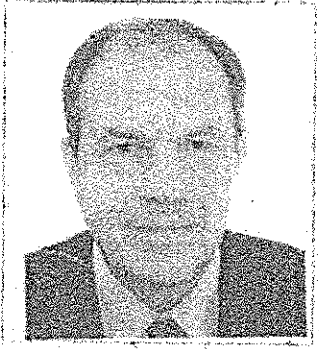

Luogo del rilascio
BOGGNO 28/12/2012
Impronta digitale
Illegibile
COMUNE DI BOGGNO
P. 104

Dir. Carte identità Euro 6,16
Diritti Segreteria Euro 0,26
Valevole fino al 17/04/2023

AT 5059488

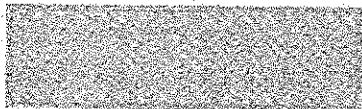

1974 150 - SPED. IN A.B. - ROMA

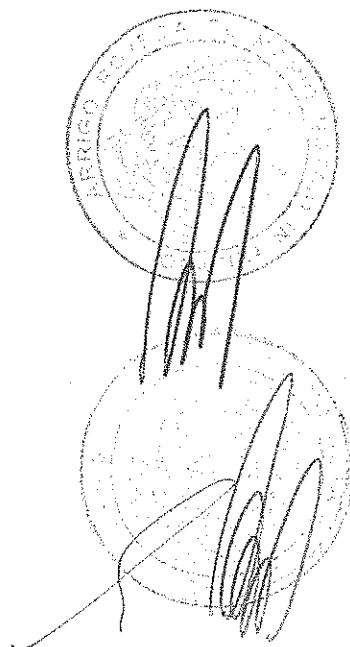

DICHIARAZIONE DI ACCETTAZIONE E SUSSISTENZA DEI REQUISITI
DI LEGGE

La sottoscritta Antonia Di Bella nata a Drapia (VV), il 17 febbraio 1965, codice fiscale DBL NTN 65B 57D 364P residente in Segrate, via I° Maggio, n.2

premessò che

- A) è stato designato da alcuni azionisti ai fini dell'elezione dei componenti del Collegio Sindacale in occasione dell'assemblea degli azionisti di EI Towers S.p.A. che si terrà, in unica convocazione, per il giorno 20 aprile 2017, alle ore 11.00, presso la sede della Società a Lissone in via Zanella n. 21 ("Assemblea"),
- B) è a conoscenza dei requisiti di legge e statutari richiesti per l'assunzione della carica di Sindaco di EI Towers S.p.A. ed, in particolare, di quanto prescritto dalla normativa vigente, anche regolamentare (ivi inclusa la L. 12 luglio 2011, n. 120), dallo statuto (art. 18 let D) e dal codice di autodisciplina della società quotate (art. 3 come richiamato dall'art. 8), e di quanto riportato e indicato nella "*Relazione degli Amministratori sui punti all'Ordine del Giorno*" ex art. 125ter del D.Lgs 58/98 e s.m.i. ("TUF") pubblicata sul sito internet della Società,

tutto ciò premesso,

la sottoscritta, sotto la propria ed esclusiva responsabilità, ai sensi e per gli effetti di legge e di statuto

dichiara

- l'inesistenza di cause di ineleggibilità, decadenza ed incompatibilità (in quest'ultimo caso anche nei confronti della società di revisione), nonché il possesso di tutti i requisiti di indipendenza di cui all'art. 148, comma 3, TUF e del codice di autodisciplina della società quotate (art. 3 come richiamato dall'art. 8), di onorabilità e professionalità ivi inclusi quelli prescritti dal DM del Tesoro, del Bilancio e della Programmazione Economica del 18 marzo 1998, n. 161 e dal DM del Ministero della Giustizia del 30 marzo 2000, n. 162, nonché come indicati nella "*Relazione degli Amministratori sui punti all'Ordine del Giorno*" ex art. 125ter del D.Lgs 58/98 e s.m.i. ("TUF") pubblicata sul sito internet della Società, e, comunque, dalla normativa vigente, dallo statuto sociale e dal codice di autodisciplina della società, per ricoprire la carica di sindaco della società;
- di non esercitare e/o ricoprire analoghe cariche negli organi gestionali, di sorveglianza e di controllo in imprese o gruppi di imprese concorrenti con EI Towers;
- di non ricoprire incarichi di amministrazione e controllo in misura pari o superiore ai limiti stabiliti dalla normativa anche regolamentare vigente (si veda quanto disposto dagli artt. 148-bis del TUF e 144-terdecies del Regolamento Consob adottato con delibera n. 11971 del 14 maggio 1999);
- di essere iscritti nel registro dei revisori legali e di aver esercitato l'attività di revisione legale dei conti per un periodo non inferiore a tre anni,

- di depositare il *curriculum vitae*, atto a fornire un'esauriente informativa sulle proprie caratteristiche personali e professionali corredato dall'elenco degli incarichi di amministrazione e controllo ricoperti presso altre società e rilevanti ai sensi di legge, autorizzando fin d'ora la loro pubblicazione;
- di impegnarsi a comunicare tempestivamente alla Società e, per essa, al Consiglio di Amministrazione ed al Collegio Sindacale della stessa eventuali variazioni della dichiarazione alla data dell'assemblea;
- di impegnarsi a produrre, su richiesta della Società, la documentazione idonea a confermare la veridicità dei dati dichiarati;
- di non essere candidato in nessuna altra lista per la nomina di sindaco effettivo della Società;
- di essere informato, ai sensi e per gli effetti di cui all'art. 13 del D. Lgs. 30 giugno 2003, n. 196, che i dati personali raccolti saranno trattati dalla Società, anche con strumenti informatici, nell'ambito del procedimento per il quale la presente dichiarazione viene resa autorizzando la stessa a procedere con le pubblicazioni di legge per tale finalità.

dichiara inoltre

di accettare irrevocabilmente la candidatura e l'eventuale nomina alla carica di Sindaco Effettivo di EI Towers S.p.A.

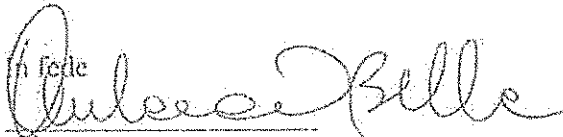
In fede

Data

Milano, 20 marzo 2017

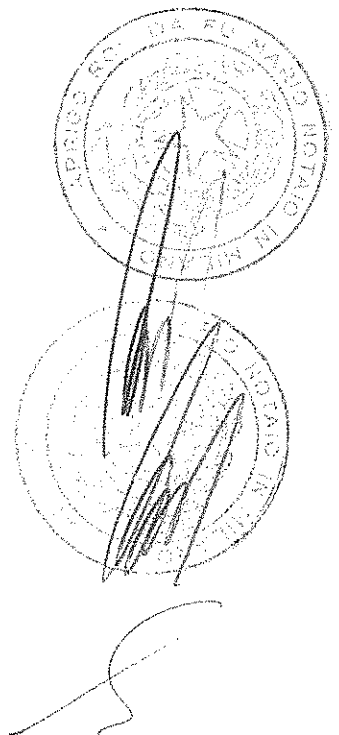



CURRICULUM VITAE

1. Nome e cognome: Antonia Di Bella

2. Dati personali

- Data di nascita: 17 febbraio 1965
- Indirizzo: via Primo Maggio 2, 20090 Segrate (MI)
- Mail: adibella@antoniadibella.it
- Telefono: 02 26 41 44 16
- Cellulare: 335 61 33 843

3. Esperienze professionali

- Da febbraio 2016 of counsel dello studio legale NCTM
- Professore di Economia delle Aziende di Assicurazione – Corso di Laurea Magistrale in Scienze statistiche, attuariali ed economiche presso l'Università Cattolica del Sacro Cuore di Milano, a.a. 2016-2017
- Mazars S.p.A. (da ottobre 2007 a luglio 2015): Socio, responsabile per il settore assicurativo
- Jefferson Wells S.r.l. (2006-2007): Director Internal Audit and Control
- KPMG S.p.A. (1992-2006): Senior manager, specializzata nella revisione e servizi di consulenza alle compagnie di assicurazione, società finanziarie, SIM, SGR, Fondi Pensione
- Esperienza ventennale nel settore della revisione dei bilanci di compagnie di assicurazione (vita e danni) e operanti nel settore finanziario, industriale e di servizi, nel contesto di società quotate, gruppi internazionali e filiali di gruppi internazionali
- Conoscenza teorica e pratica della normativa nazionale e internazionale (IFRS, Solvency II, Sox) relativa all'informativa finanziaria e alla governance delle compagnie di assicurazione e delle società finanziarie.
- Gestione di progetti volti al recepimento delle nuove norme di Solvency II, progetti di conversione ai PPCC IAS/IFRS in numerosi gruppi assicurativi
- Gestione di progetti volti alla implementazione e aggiornamento dei Modelli di organizzazione, gestione e controllo ex Dlgs n. 231/2001
- Attività di supporto agli Organismi di Vigilanza nella attuazione dei piani di controllo annuali

- Attività in outsourcing e co-sourcing della funzione Internal Audit per società operanti nel settore assicurativo, industriale e di servizi

4. Formazione e qualifiche

- Laurea in Scienze economiche e sociali (Università degli Studi della Calabria - 1990)
- Master in Contabilità, bilancio e controllo finanziario di impresa (Pavia - 1992)
- Dottore Commercialista e Revisore Legale
- Quality Assessor della Funzione Internal Audit

5. Cariche sociali

Membro effettivo del collegio sindacale di:

- Assicurazioni Generali S.p.A. (società quotata): da aprile 2014
- Maire Tecnimont S.p.A. (società quotata): da aprile 2016
- SFP Emilia Romagna Scarl – Presidente del CS da giugno 2016

OIC – Organismo Italiano di Contabilità: membro della Commissione tecnica assicurativa, dal 2008

MIRM – Master in Insurance Risk Management (Trieste): membro dello Steering Committee, dal 2011

ASSIREVI – Associazione Italiana revisori contabili: membro della commissione tecnica assicurativa, dal 2001 a luglio 2015

Membro della commissione Corporate Governance dell'Ordine dei Dottori Commercialisti di Milano

Docenza e interventi a seminari e convegni su temi di Corporate Governance, Controllo interno, Bilanci delle imprese di Assicurazione secondo i principi contabili nazionali e IAS /IFRS presso Università Cattolica, ANIA, MIRM- Master in Insurance Risk Management di Trieste, IRSA, Università L. Bocconi, Università della Calabria, Il Sole 24Ore, Paradigma

Pubblicazione di articoli su riviste specialistiche su temi collegati alla introduzione degli IAS/IFRS per i bilanci delle compagnie di assicurazione e sulla normativa sui Fondi Pensione

6. Lingue

Inglese: buono

Francese: scolastico

7. Interessi

Lettura, teatro, cucina

Milano, 9 marzo 2017

Ai sensi del decreto legislativo 196/2003, autorizzo il trattamento dei miei dati personali.

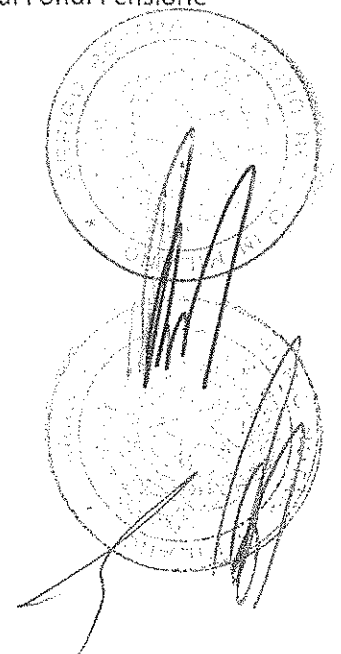

Cv Antonia Di Bella

Antonia Di Bella è nata a Drapia, Vibo Valentia, il 17 febbraio 1965.

E' laureata in Scienze Economiche e Sociali all'Università della Calabria, ed ha conseguito un Master in Contabilità, bilancio e controllo finanziario di impresa presso l'Università di Pavia.

E' iscritta all'albo dei Dottori Commercialisti e degli Esperti Contabili di Milano e a quello dei Revisori Legali. E' membro della Commissione Tecnica Assicurativa dell' OIC - Organismo Italiano di Contabilità - e delle commissioni Corporate Governance e Bilancio Integrato dell'Ordine dei Dottori Commercialisti di Milano. E' membro dello Steering Committee del MIRM, Master in Insurance Risk Management di Trieste.

Docente di Economia delle Aziende di Assicurazione – corso di Laurea Magistrale in Scienze statistiche attuariali ed economiche presso l'Università Cattolica del Sacro Cuore di Milano, a.a.2016-2017

Ha svolto la propria carriera professionale dapprima nel network KPMG, occupandosi della revisione contabile dei bilanci delle compagnie di assicurazione e riassicurazione e di società operanti nel settore finanziario e da ottobre 2007 in Mazars Spa, dove è stata responsabile per il settore assicurativo fino a luglio 2015; nel corso della sua attività ha assistito parecchi gruppi assicurativi nella transizione dai principi contabili nazionali agli IAS/IFRS, e in attività di due diligence contabile, fiscale e di business.

Attualmente esercita l'attività professionale in forma individuale presso il proprio studio in Milano ed è Of Counsel di NCTM Studio legale.

Ha rivestito la carica di Sindaco e di Presidente del Collegio Sindacale in compagnie di assicurazione e società quotate.

Attualmente è sindaco effettivo di Assicurazioni Generali S.p.A., Maire Tecnimont S.p.A. e Presidente del Collegio sindacale di SFP Emilia-Romagna S.c.a.r.l..

Antonia Di Bella was born in Drapia (Vibo Valentia). She graduated in Business Economics and Social Sciences and Master in Accounting and financial control. She is a Chartered Accountant and a Certified Auditor. She is a member of the Insurance Technical Commission at the OIC, the Italian accounting standard setter, and a member of the Corporate Governance Committee and the Integrated Report Committee established by the Milan Association of Chartered Accountants. She is also a member of the Steering Committee at MIRM, Master in Insurance Risk Management in Trieste.

She is Lecturer of Economics for Business in Insurance at Università Cattolica of Milan.

She first pursued her career within the KPGM network till 2006 and then from 2008 to July 2015 she was in charge of the insurance sector in Mazars SpA as national leader. She led several consultancy team assisting Insurance group into IAS/IFRS first time adoption process and assisted investors in accounting, tax and business due diligence for insurance target.

Currently she practices in Milan as an independent professional and is of counsel at NCTM Studio Legale.

Expert in auditing the Financial Statements of companies and insurance groups, she has been a member of Statutory Auditor Boards in insurance companies and listed companies.

Currently, she is member of Statutory Auditors Board of Generali Assicurazioni SpA, Maire Tecnimont SpA (both listed at Milan Stock Exchange) and SFP Emilia-Romagna S.c.a.r.l..

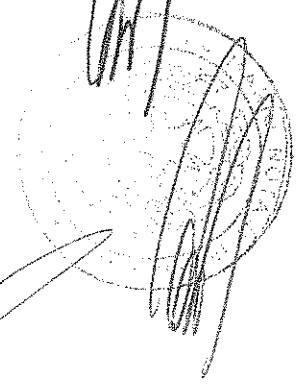
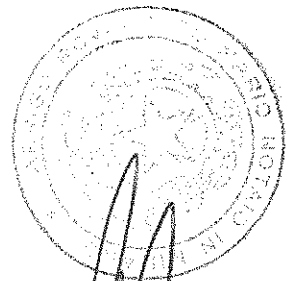

SCHEDE PERSONA CON CARICHE ATTUALI

DI BELLA ANTONIA

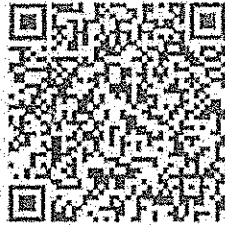

N9NQW0

Il QR Code consente di verificare la corrispondenza tra questo documento e quello archiviato al momento dell'estrazione. Per la verifica utilizzare l'App RI QR Code o visitare il sito ufficiale del Registro Imprese.

DATI ANAGRAFICI

Nata	a DRAPIA(VV) il 17/02/1965
Codice fiscale	DBLNTN65B57D364P
Domicilio	ROMA (RM) VIALE CASTELLO DELLA MAGLIANA 27 cap 00148

SOGGETTO IN CIFRE

Cariche attuali	6
Imprese in cui è presente	6
- come Rappresentante dell'Impresa	0

Informazioni anagrafiche risultanti dall'ultima dichiarazione presentata al Registro Imprese, relativa all'Impresa
MAIRE TECNIMONT S.P.A.
Numero REA: RM - 1048169

Indice

1 Imprese in cui la persona è titolare di cariche e qualifiche 2

1 Imprese in cui la persona è titolare di cariche e qualifiche

Denominazione	Carica
SOCIETA' FERROVIARIA PROVVISORIA EMILIA-ROMAGNA SCARL C.F. 03553671201	presidente del collegio sindacale
ACCIAITALIA S.P.A. C.F. 09563000968	sindaco supplente
SACE S.P.A. C.F. 05804521002	sindaco supplente
MAIRE TECNIMONT S.P.A. C.F. 07673571001	sindaco
LIGESTRA S.R.L. C.F. 08881841004	sindaco supplente
ASSICURAZIONI GENERALI - SOCIETA' PER AZIONI C.F. 02079760328	sindaco

**SOCIETA' FERROVIARIA
PROVVISORIA EMILIA-
ROMAGNA SCARL**

SOCIETA' CONSORTILE A RESPONSABILITA' LIMITATA
Sede legale: BOLOGNA (BO) VIA DEL LAZZARETTO 16 CAP 40131
Posta elettronica certificata: SFP.EMILIAROMAGNA.SCARL@PEC.IT
Codice Fiscale: 03553671201
Numero REA: BO- 528224

Attività

Impresa INATTIVA

Cariche

presidente del collegio sindacale
Nominato con atto del 18/06/2016
Durata in carica: fino approvazione del bilancio al 31/12/2018

ACCIAITALIA S.P.A.

SOCIETA' PER AZIONI
Sede legale: MILANO (MI) VIA GAETANO DONIZETTI 20 CAP 20122
Posta elettronica certificata: ACCIAITALIASPA@LEGALMAIL.IT
Codice Fiscale: 09563000968
Numero REA: MI- 2098623

Attività

Impresa INATTIVA

Cariche

sindaco supplente
Nominato con atto del 27/06/2016
Durata in carica: fino approvazione del bilancio al 31/12/2018

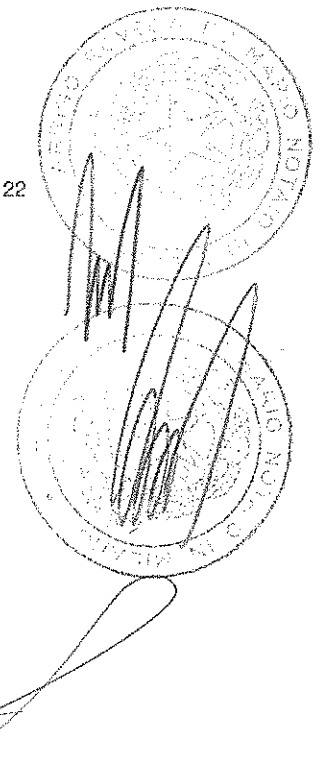

SACE S.P.A.

SOCIETA' PER AZIONI CON SOCIO UNICO
Sede legale: ROMA (RM) PIAZZA POLI 37/42 CAP 00187
Posta elettronica certificata: SACE@PCERT.POSTECERT.IT
Codice Fiscale: 05804521002
Numero REA: RM- 923591

Attività

Data d'inizio dell'attività dell'impresa: 01/07/1999
Classificazione ATECORI 2007:
Attività: 65.12 - Assicurazioni diverse da quelle sulla vita

Cariche

sindaco supplente
Nominato con atto del 14/06/2016
Durata in carica: fino approvazione del bilancio al 31/12/2018

MAIRE TECNIMONT S.P.A.

SOCIETA' PER AZIONI
Sede legale: ROMA (RM) VIALE CASTELLO DELLA MAGLIANA 27 CAP 00148
Posta elettronica certificata: UFFICIO.PERSONALE@PEC.MAIRETECNIMONT.IT
Codice Fiscale: 07673571001
Numero REA: RM- 1048169

Attività

Data d'inizio dell'attività dell'impresa: 09/10/2003
Classificazione ATECORI 2007:
Attività: 64.2 - Attività delle società di partecipazione (holding)

Cariche

sindaco
Nominato con atto del 27/04/2016
Durata in carica: fino approvazione del bilancio al 31/12/2018

LIGESTRA S.R.L.

SOCIETA' A RESPONSABILITA' LIMITATA CON UNICO SOCIO
Sede legale: ROMA (RM) VIA VERSILIA 2 CAP 00187
Posta elettronica certificata: LIGESTRA@PEC.LIGESTRA.IT
Codice Fiscale: 08881841004
Numero REA: RM- 1123845

Attività

Data d'inizio dell'attività dell'impresa: 18/07/2007
Classificazione ATECORI 2007:
Attività: 69.20.1 - Attività degli studi commerciali, tributari e revisione contabile

Cariche

sindaco supplente
Nominato con atto del 27/04/2016
Durata in carica: fino approvazione del bilancio al 31/12/2018

**ASSICURAZIONI GENERALI -
SOCIETA' PER AZIONI**

SOCIETA' PER AZIONI
Sede legale: TRIESTE (TS) PIAZZA DUCA DEGLI ABRUZZI 2 CAP 34132
Posta elettronica certificata: ASSICURAZIONIGENERALI@PEC.GENERALIGROUP.COM
Codice Fiscale: 00079760328
Numero REA: TS- 6204

Attività

Classificazione ATECORI 2007:
Attività: 65.11 - Assicurazioni sulla vita

Cariche

sindaco
Nominato con atto del 30/04/2014
Durata in carica: fino approvazione del bilancio al 31/12/2016

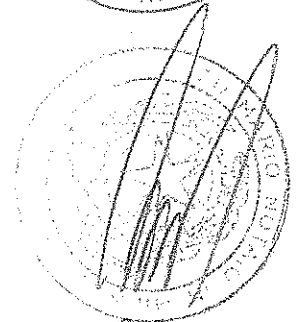
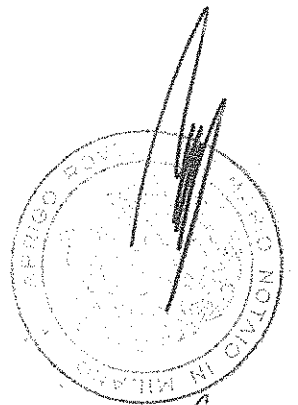

DICHIARAZIONE DI ACCETTAZIONE E SUSSISTENZA DEI REQUISITI
DI LEGGE

Il sottoscritto FILIPPO CARAVATI, nato a NOVARA, il 17/11/1974, codice fiscale CRVFPP74S17F952M, residente in ARONA, via ING. GIAN GIACOMO PONTI, n. 7

premesso che

- A) è stato designato da alcuni azionisti ai fini dell'elezione dei componenti del Collegio Sindacale in occasione dell'assemblea degli azionisti di EI Towers S.p.A. che si terrà, in unica convocazione, per il giorno 20 aprile 2017, alle ore 11.00, presso la sede della Società a Lissone in via Zanella n. 21 ("Assemblea"),
- B) è a conoscenza dei requisiti di legge e statutari richiesti per l'assunzione della carica di Sindaco di EI Towers S.p.A. ed, in particolare, di quanto prescritto dalla normativa vigente, anche regolamentare (ivi inclusa la L. 12 luglio 2011, n. 120), dallo statuto (art. 18 let D) e dal codice di autodisciplina della società quotate (art. 3 come richiamato dall'art. 8), e di quanto riportato e indicato nella "Relazione degli Amministratori sui punti all'Ordine del Giorno" ex art. 125ter del D.Lgs 58/98 e s.m.i. ("TUF") pubblicata sul sito internet della Società,

tutto ciò premesso,

il sottoscritto, sotto la propria ed esclusiva responsabilità, ai sensi e per gli effetti di legge e di statuto

dichiara

- * l'inesistenza di cause di ineleggibilità, decadenza ed incompatibilità (in quest'ultimo caso anche nei confronti della società di revisione), nonché il possesso di tutti i requisiti di indipendenza di cui all'art. 148, comma 3, TUF e del codice di autodisciplina della società quotate (art. 3 come richiamato dall'art. 8), di onorabilità e professionalità ivi inclusi quelli prescritti dal DM del Tesoro, del Bilancio e della Programmazione Economica del 18 marzo 1998, n. 161 e dal DM del Ministero della Giustizia del 30 marzo 2000, n. 162, nonché come indicati nella "Relazione degli Amministratori sui punti all'Ordine del Giorno" ex art. 125ter del D.Lgs 58/98 e s.m.i. ("TUF") pubblicata sul sito internet della Società, e, comunque, dalla normativa vigente, dallo statuto sociale e dal codice di autodisciplina della società, per ricoprire la carica di sindaco della società;
- * di non esercitare e/o ricoprire analoghe cariche negli organi gestionali, di sorveglianza e di controllo in imprese o gruppi di imprese concorrenti con EI Towers;
- * di non ricoprire incarichi di amministrazione e controllo in misura pari o superiore ai limiti stabiliti dalla normativa anche regolamentare vigente (si veda quanto disposto dagli artt. 148-bis del TUF e 144-terdecies del Regolamento Consob adottato con delibera n. 11971 del 14 maggio 1999);
- * di essere iscritti nel registro dei revisori legali e di aver esercitato l'attività di revisione legale dei conti per un periodo non inferiore a tre anni,

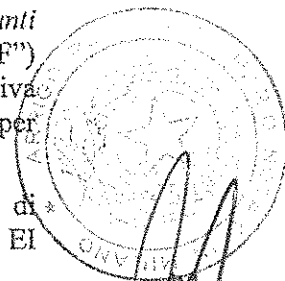

- di depositare il *curriculum vitae*, atto a fornire un'esauriente informativa sulle proprie caratteristiche personali e professionali corredato dall'elenco degli incarichi di amministrazione e controllo ricoperti presso altre società e rilevanti ai sensi di legge, autorizzando fin d'ora la loro pubblicazione;
- di impegnarsi a comunicare tempestivamente alla Società e, per essa, al Consiglio di Amministrazione ed al Collegio Sindacale della stessa eventuali variazioni della dichiarazione alla data dell'assemblea;
- di impegnarsi a produrre, su richiesta della Società, la documentazione idonea a confermare la veridicità dei dati dichiarati;
- di non essere candidato in nessuna altra lista per la nomina di sindaco effettivo della Società;
- di essere informato, ai sensi e per gli effetti di cui all'art. 13 del D. Lgs. 30 giugno 2003, n. 196, che i dati personali raccolti saranno trattati dalla Società, anche con strumenti informatici, nell'ambito del procedimento per il quale la presente dichiarazione viene resa autorizzando la stessa a procedere con le pubblicazioni di legge per tale finalità.

dichiara inoltre

di accettare irrevocabilmente la candidatura e l'eventuale nomina alla carica di Sindaco Effettivo di EI Towers S.p.A.

In fede

Data

16 - 03 - 2017

CURRICULUM VITAE

Dott. Filippo Caravati



DATI ANAGRAFICI

- * Data di nascita: 17.11.1974
- * Luogo di nascita: Novara (No)
- * Nazionalità: Italiana
- * Residenza: Arona (NO) - via Gian Giacomo Ponti 7
- * Codice Fiscale: CRV FPP 74S17 F952M
- * Studio in Arona (No) – Piazza de Filippi 7
Milano – Via Carducci 31
Gozzano (No) – Via Beltrami 47
- * Telefono +39 0322 245858 / +39 02 86915076
- * email: filippocaravati@caravatipagani.it
- * email certificata: filippocaravati@pec.caravatipagani.it
- * Sito: www.caravatipagani.it

FORMAZIONE

- * Diploma di Ragioneria conseguito presso l'Istituto Tecnico Commerciale San Carlo di Arona – anno 1993
 - * Laurea in Economia e Legislazione d'Impresa presso l'università Bocconi di Milano – anno 1998
- Tesi: "Cessioni e Conferimenti di rami d'azienda: aspetti valutativi, profili civilistici e fiscali", relatore Prof. Alfonso Viganò

ABILITAZIONI

- * Esame di stato per l'esercizio delle professione di Ragioniere Commercialista nel 1998
- * Già iscritto all'Albo dei Ragionieri Commercialisti di Novara e Vco nel 1999
- * Esame di stato per l'esercizio della professione di Dottore Commercialista nel 2001
- * Già iscritto all'Albo dei Dottori Commercialisti di Milano al n. 4442 nel 2002
- * Iscritto all'Albo dei Dottori Commercialisti e degli Esperti Contabili di Milano nel 2008 al n. 5980 sezione A
- * Iscritto al Registro dei Revisori Contabili con D.M. pubblicato sulla GU n. 60 IV serie speciale del 30.07.2002 al n. 125.937

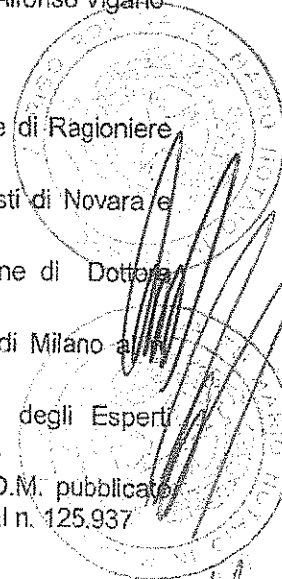



AREE DI SPECIALIZZAZIONE

- Consulenza fiscale e societaria
- Operazioni straordinarie, Gruppi societari, Holding, Intermediari Finanziari, Trust e Fondazioni
- Gestione documentale, Conservazione Sostitutiva, Fatturazione elettronica e Sicurezza informatica

ESPERIENZE LAVORATIVE

- Collaboratore dal 1998 dello "STUDIO CARAVATI – Dottori Commercialisti Associati"
- Amministratore (AU, AD e Consigliere) di società operanti nel settore Immobiliare e di Servizi (2001-2005)
- Amministratore Delegato di società di cartolarizzazione SPV dal 2002 (art. 107 TUB) ex Legge 130/1999.

I principali dati delle Offering Circular per il collocamento dei titoli alla Borsa del Lussemburgo sono:

Pharma Finance avviata nel 2002 e chiusa nel 2008: emissione di titoli per circa **125 milioni di euro**, lead manager: Medio Credito Centrale Spa, agenzia di rating: Moody's, cash manager: JP Morgan; lo studio legale Chiomenti;

Cartolarizzazione avviata a settembre 2008 e chiusa nel 2013: emissione di titoli per circa **102 milioni di euro**, lead manager: Calyon, agenzie di rating: Moody's e S&P. cash manager: Calyon Milan branch; studio legale Erede;

Pharma Finance 2 cartolarizzazione avviata a giugno 2005, emissione di titoli per circa **135 milioni di euro**, lead manager: Calyon, agenzia di rating: Moody's, cash manager: Calyon Milan branch; studio legale Bonelli Erede Pappalardo;

Pharma Finance 3 cartolarizzazione avviata a gennaio 2008: emissione di titoli di circa **200 milioni di euro**, co-arrangers: Banca Akros e WestLB; agenzia di rating: Fitch, cash manager Deutsche Bank; studio legale SJ Berwin, Londra;

Pharma Finance 4 cartolarizzazione avviata a giugno 2010: emissione di titoli di circa **270 milioni di euro**, arranger: Banca IMI, cash manager Deutsche Bank; studio legale Bonelli Erede Pappalardo

- Socio dal 2003 dello "Studio CARAVATI – Dottori Commercialisti Associati" oggi "CARAVATI PAGANI – Dottori Commercialisti Associati"
- Sindaco in società di Capitali nei settori: Industriale, Immobiliare, Finanziario e Commercio
- Revisore contabile in società di Capitali nei settori: Holding industriale ed Industriale
- Componente dell'Advisory Board di un Fondo di Private Equity italiano
- Componente del Consiglio Direttivo di ANORC – Associazione Nazionale Operatori e Responsabili della Conservazione Sostitutiva fino al 2016

CURRICULUM VITAE

Dott. Filippo Caravati



RICONOSCIMENTI

Lo Studio CARAVATI PAGANI – Dottori Commercialisti Associati è recensito dal 2013 tra le "World's Leading Tax Firms" per l'Italia (www.itworldtax.com)

ESPERIENZE DIDATTICHE

2007-2017

Relatore in numerosi convegni aventi oggetto:

- Archiviazione documentale, fatturazione elettronica e conservazione sostitutiva;
- Audit per la verifica delle trasmissioni telematiche;
- Operazioni straordinarie;
- Trust;
- Libro unico del Lavoro;
- Posta Elettronica Certificata P.E.C.
- Passaggi generazionali e Family Office

organizzati da:

- SAF Scuola Alta Formazione - Ordine Dottori Commercialisti Milano;
- Commissione Informatica – Ordine Dottori Commercialisti Milano;
- DRE Lombardia
- ODCEC Busto Arsizio c/o Università LIUC
- ODCEC Novara
- INR Istituto Nazionale Ragioneria
- Varie Software House e System Integrator
- Istituti Bancari

Docenze e Testimonianze presso:

- *Document Management Accademy* - SDA Bocconi Milano
- Università Bocconi Milano
- *Osservatorio Fatturazione Elettronica e Dematerializzazione ed ICT & Professionisti* - School of Management del Politecnico di Milano

PUBBLICAZIONI

05.04.2008

Considerazioni sulla "Proposta di regole tecniche in materia di formazione e conservazione di documenti informatici" per Gruppo di Lavoro Conservazione Sostitutiva - Comitato Tecnico Assosoftware

05.05.2008

Articolo IL FISCO n.18/2008 - IPSOA Gruppo Wolter Klewer Italia "La conservazione sostitutiva dei documenti gestiti nello Studio Professionale".

15.10.2010

Quaderno per la Scuola di Alta Formazione – ODCEC Milano "Obbligo P.E.C. - Opportunità e Problematiche per gli Studi Professionali".

**01.05.2012**

Libro "Dai documenti al social web" – Franco Angeli Editore –
Stesura di un capitolo.

22.09.2016

Quaderno per la Scuola di Alta Formazione – ODCEC Milano
"Dematerializzazione documentale: temi per la consulenza".

Pubblicazione di diversi articoli su quotidiani (Italia Oggi, il Mattino di Padova...), periodici (Il Mondo, Digital Document Magazine...) e testate online (finanza e diritto, professionisti.it, Tgcom 24, Lettera 43.it ...).

ASSOCIAZIONI

- Membro della Commissione Diritto Tributario Nazionale dell'Ordine dei Dottori Commercialisti di Milano dal 2010
- Membro della Commissione Informatica e CCIAA dell'Ordine dei Dottori Commercialisti di Milano dal 2005
- Associato ANORC - Associazione Nazionale Operatori e Responsabili della Conservazione Sostitutiva
- Associato AIDC (Associazione Italiana Dottori Commercialisti) sezione di Milano
- Associato ALUB *Alumni Bocconi*

LINGUE

- Inglese – conoscenza professionale
- Francese – conoscenza personale

**CONOSCENZE
INFORMATICHE**

- Programmi di Office Automation, Internet, Posta Elettronica, Contabilità (Sispac – Osra)
- Sistemi operativi Windows (sia client che server) e Linux
- Posta (Exchange server), Virtualizzazione (VMware), reti (TCP/IP, Routing, Vpn, SSL, Wireless, Vlan), Firewall, Storage di rete (NAS, SAN), Backup e Business Continuity, VoIP, Intranet (SharePoint), Gestori Documentali ECM
- Sistemi informatici in generale, flussi operativi ad essi connessi e sicurezza

Dott. Filippo Caravati

Autorizzo al trattamento dei dati ai sensi del D.Lgs 196/2003 per le finalità istituzionali.

Vietata la pubblicazione dello stesso senza autorizzazione. Aggiornato a Marzo 2017.

CURRICULUM VITAE

Dott. Filippo Caravati



PERSONAL DETAILS

- Birth Date: 17 november 1974
- Birth Place : Novara (No) - Italy
- Nationality: Italian
- Residence: Arona (NO) - via Gian Giacomo Ponti 7
- IT Fiscal Code: CRV FPP 74S17 F952M
- Offices in Arona (No) – Piazza de Filippi 7
Milan – Via Carducci 31
Gozzano (No) – Via Beltrami 47
- Telephone +39 0322 245858 / +39 02 86915076
- E-mail: filippocaravati@caravatipagani.it
- Registered e-mail: filippocaravati@pec.studiocaravati.it
- Web Site: www.caravatipagani.it

EDUCATION

- Certificate in Accountancy obtained at Istituto Tecnico Commerciale San Carlo in Arona – year 1993
- Degree in Economics and Business Law at Bocconi University Milan – Year 1998
Thesis: Cessioni e Conferimenti di rami d'azienda: aspetti valutativi, profili civilistici e fiscali (Transfers and Contributions of line of business: evaluation, tax and law profiles). Supervisor Prof. Alfonso Viganò

QUALIFICATION

- Qualification for the practice of Ragioniere Commercialista in 1998
- Admission to the Registry of Ragionieri Commercialisti of Novara and VCO in the 2001
- Qualification for the practice of Dottore Commercialista in 2001
- Admission to the Registry of Dottori Commercialisti of Milano in 2002 n. 4442
- Admission to the Registry of Dottori Commercialisti e degli Esperti contabili of Milan in 2008 n. 5980 section A
- Admission to the Register of Auditors with Decree published on GU n. 60 IV serie speciale the 30.07.2002 n. 125.937

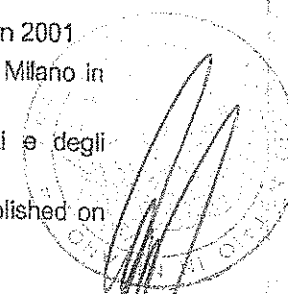
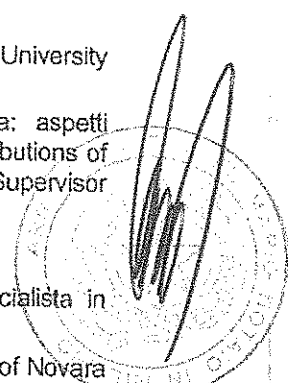

CURRICULUM VITAE Dott. Filippo Caravati



SPECIALIZATION

- Tax, Corporate and Business advisory services
- Extraordinary transactions, Groups and Holding companies
- Special Purpose Vehicles, Financial institutions
- Foundations and Trusts
- E-invoicing, Paper Workflow, Document Management, related Tax and Civil matters, IT security (business continuity)

WORKING EXPERIENCE

- Partner since 1998 at "STUDIO CARAVATI – Dottori Commercialisti Associati"
- Director (company director, sole administrator, managing director) of company working in Real Estate and Services (2001-2005)
- Sole director and Managing director of Securitisation company SPV since 2002 (ex art. 107 TUB) ex Legge 130/1999

The main data of the Offering Circular for the placement of the securities on the Luxembourg exchange are:

- Pharma Finance (started in 2002 and closed in 2008) issue of securities to approximately 125 million euro, lead manager Medio Credito Centrale SpA, rating agency Moody's, cash manager JP Morgan; Chiomenti law firm;
- Pharma Finance Initiative (launched in September 2008 and closed in 2013) issue of securities to approximately 102 million euro, Calyon lead managers, rating agencies Moody's and S & P, cash manager Calyon Milan branch; firm Bonelli Erede Pappalardo;
- Pharma Finance 2 (launched in June 2005) issue of securities to approximately 135 million euro, lead manager Calyon, rating agency Moody's, cash manager Calyon Milan branch; firm Bonelli Erede Pappalardo;
- Pharma Finance 3 (launched in January 2008): issuance of approximately 200 million euro, co-arrangers Banca Akros and WestLB, rating agency Fitch, cash manager Deutsche Bank, law firm SJ Berwin London;
- Pharma Finance 4 (launched in June 2010): issuance of approximately 270 million euro, arranger Banca IMI, cash manager Deutsche Bank; firm Bonelli Erede Pappalardo.
- Equity Partner since 2003 at Studio "CARAVATI PAGANI – Dottori Commercialisti Associati", formerly "STUDIO CARAVATI – Dottori Commercialisti Associati"
- Auditor in several Manufacturing, Real Estate, Financial and Commerce Companies
- Member of the Advisory Board of an Italian Private Equity Fund
- Member of the Board of Directors of ANORC – Associazione Nazionale Operatori e Responsabili Conservazione Sostitutiva (National Association of Operators in the document dematerialization) since 2016

CURRICULUM VITAE

Dott. Filippo Caravati



AWARDS

CARAVATI PAGANI – Dottori Commercialisti Associati (Associated Chartered Accountants) is listed in the "World's Leading Tax Firms" for Italy (www.itrworldtax.com) since 2013

TEACHING ACTIVITY

2007-2014

Speaker at numerous conferences with the subject:

- Document archiving, electronic invoicing and electronic storage
- Extraordinary transactions
- Trust
- Libro Unico del Lavoro
- Registered e-mail - P.E.C.
- Generational transitions and Family Office

Organized by:

- SAF – Scuola di Alta Formazione (High School Training) - Order of Chartered Accountants Milan
- IT Commission - Order of Chartered Accountants in Milan;
- DRE Lombardy
- ODCEC Busto Arsizio, at LIUC University
- ODCEC Novara
- INR - National Institute of Accountancy
- Miscellaneous Software Houses and Systems Integrators
- Banks

Teaching and Testimonials at:

- Document Management Academy - SDA Bocconi Milan
- Bocconi University, Milan
- Osservatorio of Electronic Invoicing and Dematerialization and ICT & Professionals - School of Management of Politecnico University of Milan

PUBLICATION

05.04.2008

Notes on "Proposta di regole tecniche in materia di formazione e conservazione di documenti informatici" per Gruppo di Lavoro Conservazione Sostitutiva - Comitato Tecnico Assosoftware

05.05.2008

Publication on IL FISCO n.18/2008 - IPSOA Gruppo Wolter Klewer Italia "La conservazione sostitutiva dei documenti gestiti nello Studio Professionale".

15.10.2010

Book for Scuola di Alta Formazione – ODCEC Milano "Obbligo



CURRICULUM VITAE Dott. Filippo Caravati



P.E.C. - Opportunità e Problematiche per gli Studi Professionali".

01.05.2012

Book (chapter) "Dai documenti al social web" – Franco Angeli Editore

22.09.2016

Book (chapter) for Scuola di Alta Formazione – ODCEC Milano "Dematerializzazione documentale: temi per la consulenza".

Publication of several articles in newspapers (Italia Oggi, Il Mattino di Padova, Il Mondo, Digital Document Magazine ...) and online media (Finanza e Diritto, professionisti.it, Tgcom 24, Lettera 43.it ...).

ASSOCIATION

- Member of Commissione Diritto Tributario Nazionale of Ordine dei Dottori Commercialisti of Milan since 2010
- Member of Commissione Informatica and CCIAA (IT commission) of Ordine dei Dottori Commercialisti of Milan since 2005
- Associate of ANORC - Associazione Nazionale Operatori e Responsabili della Conservazione Sostitutiva
- Member of the association Il Trust in Italia since 2007
- Member of AIDC (Associazione Italiana Dottori Commercialisti) sezione of Milan
- *Alumni* Bocconi Associate

FOREIGN LANGUAGES

- English: professional knowledge
- French: personal knowledge

IT KNOWLEDGE

- Office Automation programs, Internet, email, accountancy programs, e-commerce
- Windows Operative Systems (client and server) and Linux
- Email (Exchange server), Virtualization (VMware), Networks (TCP/IP, Routing, Vpn, SSL, Wireless), Firewall, Network Storage (NAS, SAN), Backup, VoIP, Intranet (SharePoint)
- IT security matters and security workflow / best practice

Dott. Filippo Caravati

I authorize the use of my Personal Data according to D.Lgs 196/2003 (Italian Data Protection Code) for institutional purposes. Do not publish without permission. Update March 2017.

DICHIARAZIONE

EX ART. 2400 COMMA 4° C.C.

Il sottoscritto CARAVATI FILIPPO nato a NOVARA il 17/11/1974 e residente in ARONA VIA ING. GIAN GIACOMO PONTI 7, Codice Fiscale CRVFPP74S17F952M, ai fini e per gli effetti dell'art. 2400 comma 4° del codice civile comunica gli incarichi ricoperti presso altre società.

Carica di SINDACO presso le seguenti società.

Ragione Sociale	Sede	Attività	Cod. Fisc.
A. BRIVIO COMPENSATI S.P.A.	MILANO PIAZZA DELLA REPUBBLICA 19	LEGNAMI	02109430153
ALLEVAMENTO DEI LAGONI SRL	DORMELLETO VIA LAGONI - CASCINA SURGA	ALLEVAMENTO CAVALLI	00387590037
ALPI SPA	GATTICO VIA GEOLA 9	RUBINETTERIA	01229740031
ARGO IMMOBILIARE SPA	GOZZANO VIA BELTRAMI 47	IMMOBILIARE	01121540035
** AROTUBI IT SRL	COSTA MASNAGA VIA RISORGIMENTO 12	PRODUZIONE ALLUMINII	03490920133
* ATOS SPA	MILANO VIA PASSIONE 2 A	PROD.COMM.APPAR.IND	00778530152
BELLANI SRL	ARONA PIAZZA DE FILIPPI 7	IMPRESA EDILE	01127090031
* DALANI S.R.L.	MILANO VIA CROCEFISSO 21	E COMMERCE	07614160961
** DOW AGROSCIENCES ITALIA SRL	MILANO VIA F. ALBANI 65	CHIMICA	05012740964
** DOW ITALIA DIVISIONE COMMERCIALE SRL	MILANO VIA F. ALBANI 65	CHIMICA	13351750158
** DOW ITALIA SRL	MILANO VIA F. ALBANI 65	CHIMICA	00856820154
** EQUIPOLYMERS SRL	MILANO VIA MONTE ROSA 81	CHIMICA	00447840778
* ESSEPI INGEGNERIA SPA	MILANO VIA CARDUCCI 31	EFF. ENERGETICA	03010440042
F.N.C. - FABBRICA NAZIONALE CILINDRI S.P.A.	MILANO VIA DANTE 4	LAVORAZIONI MECCANICHE	08224450158
FONDAZIONE ERGO-MTM ITALIA	VARESE VIA ORRIGONI 8	RICERCA E FORMAZIONE	95074830128
GRUPPO ESSEPI S.R.L.	MILANO VIA CARDUCCI 31	HOLDING	08435120982
** ITALCEMENTI S.P.A.	BERGAMO VIA G. CAMOZZI 124	FABBRICAZIONE CEMENTI	00837110164
** MUGGIANA SRL	MILANO VIA G.B. PIRANESI 10	IMMOBILIARE	08048480965
* PERUCCHINI SPA	OMEGNA VIA IV NOVEMBRE 318	FONDERIA	00115480030
* QUADRIVIO GROUP SPA	MILANO VIA CAMPERIO 9	HOLDING FINANZ.	06811330965
QUADRIVIO ITALIA S.R.L.	MILANO VIA CAMPERIO MANFREDO 9	HOLDING FINANZ.	06076780969
QUAFIN SPA	GOZZANO VIA BELTRAMI 47	HOLDINGIndustr.	00824790036
** ROHM AND HAAS ITALIA S.R.L.	MILANO VIA F. ALBANI 65	CHIMICA	09800310154
RUBINETTERIA PAFFONI SPA	POGNO VIA SORISO 2	RUBINETTERIA	00250430030
SCODA SRL	MILANO VIA GIOSUE' CARDUCCI 31	PROD/COMM.APP.IND.	07812650152
** TEXNO S.R.L.	BRIGA NOVARESE VIA G. PASTORE 15	TESSILE	02269180038

Legenda: * Presidente Collegio Sindacale ** Supplente

Carica di REVISORE LEGALE presso le seguenti società.

Ragione Sociale	Sede	Attività	Cod. Fisc.
ATOS FINANZIARIA SRL	MILANO VIA PASSIONE 2/A	HOLDING INDUSTRIA	04937320960
HUBER CISAL INDUSTRIE SPA	SAN MAURIZIO D'OPAGLIO VIA BRUGHIERE 50	RUBINETTERIA	00481050031

Carica di AMMINISTRATORE presso le seguenti società.

Ragione Sociale	Sede	Attività	Cod. Fisc.
LAKE FOR CHARITY	ARONA PIAZZA DE FILIPPI 7	ASSOCIAZIONE NO PRO	02282170030
PHARMA FINANCE 2 SRL	MILANO VIA ARIBERTO 20	VEICOLO CARTOLAR.	03807250265
PHARMA FINANCE 3 S.R.L.	MILANO VIA STATUTO 10	VEICOLO CARTOLAR.	04806840964
PHARMA FINANCE 4 SRL	MILANO VIA STATUTO 10	VEICOLO CARTOLAR.	05835920984

ARONA li 16.03.2017

In fede

(Filippo Caravati)



Cognome **CARAVATI**
 Nome **GIULIO JERONIMO VITTORIO**
 nato il **17/11/1974**
 (atto n. **2081** di s. **A. 1**)
 a **NOVARA (NO)**
 Cittadinanza **Italiana**
 Residenza **ARONA**
 Via **VIA ASS. BENEDETTI N. 7**
 Stato civile **...**
 Professione **Libero professionista**

CONNOTATI E CONTRASSEGNI SALIENTI

Statura **1.75**
 Capelli **castani**
 Occhi **castani**
 Segni particolari **...**



Firma del titolare *[Signature]*
ARONA il **25/09/2011**

Impronta del dito indice sinistro **IL SEBILCO**
[Fingerprint]

DIREZIONE DEL REGISTRO
NOVARA
Favio D.



DICHIARAZIONE DI ACCETTAZIONE E SUSSISTENZA DEI REQUISITI
DI LEGGE

Il sottoscritto Riccardo Losi, nato a Roma, il 19 novembre 1967, codice fiscale LSORCR67S19H501S, residente in Roma, via Padre Giovanni Antonio Filippini, n. 145

premesso che

- A) è stato designato da alcuni azionisti ai fini dell'elezione dei componenti del Collegio Sindacale in occasione dell'assemblea degli azionisti di EI Towers S.p.A. che si terrà, in unica convocazione, per il giorno 20 aprile 2017, alle ore 11.00, presso la sede della Società a Lissone in via Zanella n. 21 ("Assemblea"),
- B) è a conoscenza dei requisiti di legge e statutari richiesti per l'assunzione della carica di Sindaco di EI Towers S.p.A. ed, in particolare, di quanto prescritto dalla normativa vigente, anche regolamentare (ivi inclusa la L. 12 luglio 2011, n. 120), dallo statuto (art. 18 let D) e dal codice di autodisciplina della società quotate (art. 3 come richiamato dall'art. 8), e di quanto riportato e indicato nella "Relazione degli Amministratori sui punti all'Ordine del Giorno" ex art. 125ter del D.Lgs 58/98 e s.m.i. ("TUF") pubblicata sul sito internet della Società,

tutto ciò premesso,

il sottoscritto, sotto la propria ed esclusiva responsabilità, ai sensi e per gli effetti di legge e di statuto

dichiara

- l'inesistenza di cause di ineleggibilità, decadenza ed incompatibilità (in quest'ultimo caso anche nei confronti della società di revisione), nonché il possesso di tutti i requisiti di indipendenza di cui all'art. 148, comma 3, TUF e del codice di autodisciplina della società quotate (art. 3 come richiamato dall'art. 8), di onorabilità e professionalità ivi inclusi quelli prescritti dal DM del Tesoro, del Bilancio e della Programmazione Economica del 18 marzo 1998, n. 161 e dal DM del Ministero della Giustizia del 30 marzo 2000, n. 162, nonché come indicati nella "Relazione degli Amministratori sui punti all'Ordine del Giorno" ex art. 125ter del D.Lgs 58/98 e s.m.i. ("TUF") pubblicata sul sito internet della Società, e, comunque, dalla normativa vigente, dallo statuto sociale e dal codice di autodisciplina della società, per ricoprire la carica di sindaco della società;
- di non esercitare e/o ricoprire analoghe cariche negli organi gestionali, di sorveglianza e di controllo in imprese o gruppi di imprese concorrenti con EI Towers;
- di non ricoprire incarichi di amministrazione e controllo in misura pari o superiore ai limiti stabiliti dalla normativa anche regolamentare vigente (si veda quanto disposto dagli artt. 148-bis del TUF e 144-terdecies del Regolamento Consob adottato con delibera n. 11971 del 14 maggio 1999);
- di essere iscritti nel registro dei revisori legali e di aver esercitato l'attività di revisione legale dei conti per un periodo non inferiore a tre anni,

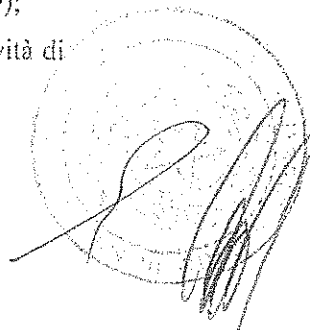
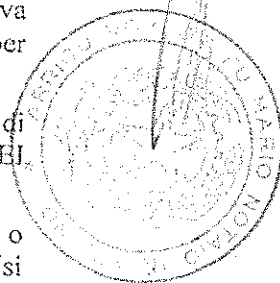

- di depositare il *curriculum vitae*, atto a fornire un'esauriente informativa sulle proprie caratteristiche personali e professionali corredato dall'elenco degli incarichi di amministrazione e controllo ricoperti presso altre società e rilevanti ai sensi di legge, autorizzando fin d'ora la loro pubblicazione;
- di impegnarsi a comunicare tempestivamente alla Società e, per essa, al Consiglio di Amministrazione ed al Collegio Sindacale della stessa eventuali variazioni della dichiarazione alla data dell'assemblea;
- di impegnarsi a produrre, su richiesta della Società, la documentazione idonea a confermare la veridicità dei dati dichiarati;
- di non essere candidato in nessuna altra lista per la nomina di sindaco effettivo della Società;
- di essere informato, ai sensi e per gli effetti di cui all'art. 13 del D. Lgs. 30 giugno 2003, n. 196, che i dati personali raccolti saranno trattati dalla Società, anche con strumenti informatici, nell'ambito del procedimento per il quale la presente dichiarazione viene resa autorizzando la stessa a procedere con le pubblicazioni di legge per tale finalità.

dichiara inoltre

di accettare irrevocabilmente la candidatura e l'eventuale nomina alla carica di Sindaco Supplente di El Towers S.p.A.

In fede



Data

17 MARZO 2017

Riccardo Losi
Dottore Commercialista
Revisore legale
Docente alla Cattedra di "Revisione, deontologia e tecnica professionale" -
Università LUISS Guido Carli - Roma
Iscritto all'Albo di Roma al n. AA-004865 dal 8-04-1994

Viale America, 93
00144 Roma

CURRICULUM VITAE

LOSI RICCARDO, nato a Roma il 19.11.1967, coniugato, residente in Roma (RM)

Studio in Roma, Viale America, 93.

mail: r.losi@studiosolicantorecensi.it pec: riccardo.losi@pec.commercialisti.it

Maturità scientifica conseguita presso il Liceo Scientifico "Cavour" di Roma.

Laureato in Economia e Commercio all'Università La Sapienza di Roma nell'anno accademico 1992.

Ottima conoscenza della lingua inglese acquisita studiando per sette anni presso il British Institute of Rome ed avendo sostenuto e superato l'esame di lingua inglese per stranieri First Certificate in English presso l'Angloworld School di Cambridge sede della locale Università.

Esperienza di lavoro presso la Reconta Ernst & Young Società di revisione e certificazione di bilancio.

Iscritto all'Ordine dei Dottori Commercialisti e degli Esperti Contabili di Roma dal 1994 al n. AA - 004865 (ex n. 5988).

Iscritto al Registro dei Revisori legali al n. 105474 con Decreto del 25 novembre 1999.

Iscritto all'albo dei C.T.U (Consulenti Tecnici d'Ufficio) del Tribunale Ordinario di Roma.

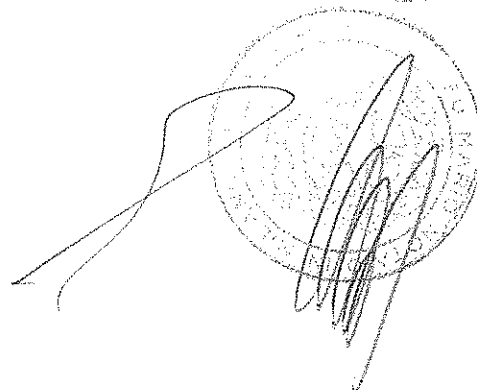
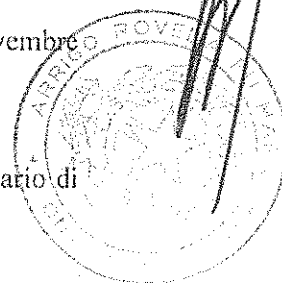

Riccardo Losi
Dottore Commercialista
Revisore legale
Docente alla Cattedra di "Revisione, deontologia e tecnica professionale" -
Università LUISS Guido Carli - Roma
Iscritto all'Albo di Roma al n. AA-004865 dal 8-04-1994

Viale America, 93
00144 Roma

Iscritto nell'elenco dei conciliatori del Centro per la Prevenzione e Risoluzione dei Conflitti di Roma iscritto presso il Registro del Ministero di Giustizia ai sensi dell'art. 3 comma 4 lett. b) del D.M. n. 222/2004

Iscritto fino al 2015 agli elenchi dei conciliatori e degli arbitri presso la Consob.

Co-Fondatore dello "Studio Liberatori & Associati - Dottori Commercialisti" con sede in Roma;

Co-Fondatore dello "Studio Losi – Cantore - Censi – Dottori Commercialisti Associati", ora "Studio Losi – Cantore - Calabrese – Dottori Commercialisti" che aderisce a "Polo Consulting Srl tra professionisti" con sede in Roma Viale America, 93.

Incarichi già ricoperti:

- Presidente del Collegio dei Revisori dei Conti del CNDCEC - Consiglio Nazionale dei Dottori Commercialisti e degli Esperti Contabili;
- Presidente di A.N.Do.C – Associazione Nazionale Dottori Commercialisti;
- Componente del Comitato di redazione di GDC Giornale del Consiglio Nazionale dei Dottori Commercialisti.
- Vice Presidente dell'Accademia dei Dottori Commercialisti di Roma aderente all'A.N.Do.C Associazione Nazionale dei Dottori Commercialisti (Sindacato Nazionale dei Dottori Commercialisti).
- Addetto stampa e responsabile nazionale A.N.Do.C. per la previdenza;
- Componente dell'Assemblea dei Delegati della CNPADC – Cassa Nazionale di Previdenza dei Dottori Commercialisti e degli Esperti

Riccardo Losi
Dottore Commercialista
Revisore legale
Docente alla Cattedra di "Revisione, deontologia e tecnica professionale" -
Università LUISS Guido Carli - Roma
Iscritto all'Albo di Roma al n. AA-004865 dal 8-04-1994

Viale America, 93
00144 Roma

Contabili;

- Co-titolare della "Cattedra di Revisione, Deontologia e Tecnica Professionale" Dipartimento Impresa e Management Università LUISS Guido Carli di Roma per l'anno accademico 2011/2012;
- Cultore della Materia alla Cattedra di Tecnica di Borsa all'Università "La Sapienza" di Roma Sede distaccata di Latina;
- Collaboratore al Dipartimento di Matematica Finanziaria Università "La Sapienza" di Roma;
- Ispettore Covisoc (Commissione di vigilanza sui bilanci delle società di calcio) per conto della F.I.G.C – Federazione Italiana Giuoco Calcio;
- Componente della Commissione "Finanza d'impresa" istituita dall'Ordine dei Dottori Commercialisti di Roma;
- Consigliere dell'Ordine dei Dottori Commercialisti e degli Esperti Contabili di Roma per il mandato 2013/2016;
- Membro del "Comitato per la Comunicazione" istituito presso l'Ordine dei Dottori Commercialisti di Roma;
- Componente della Commissione "Web Trust" presso il Consiglio Nazionale dei Dottori Commercialisti nonché formatore dei certificatori "Web Trust".

Incarichi attualmente ricoperti:

- Collaboratore con contratto integrativo (già co-titolare) della "Cattedra di Revisione, Deontologia e Tecnica Professionale" Dipartimento Impresa e

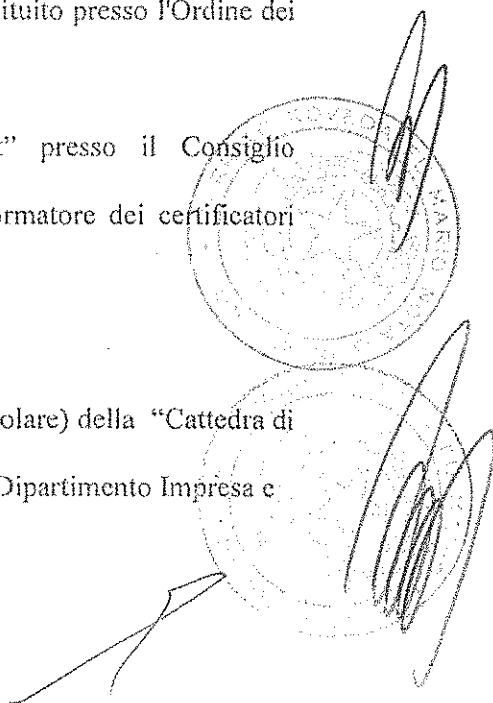

Riccardo Losi
Dottore Commercialista
Revisore legale
Docente alla Cattedra di "Revisione, deontologia e tecnica professionale" -
Università LUISS Guido Carli - Roma
Iscritto all'Albo di Roma al n. AA-004865 dal 8-04-1994

Viale America, 93
00144 Roma

Management Università LUISS Guido Carli di Roma.

- Membro del Comitato costituente di "Banca Esperta" la Banca dei Dottori Commercialisti;
- Presidente della Commissione antiriciclaggio dell'Ordine dei Dottori Commercialisti e degli Esperti contabili di Roma;
- Membro del Comitato esecutivo del CPRC Centro per la Prevenzione e Risoluzione dei Conflitti istituito dall'Ordine dei Dottori Commercialisti di Roma e riconosciuto dal Ministero della Giustizia;
- Membro del Consiglio Generale della Fondazione Telos – Centro Studio dell'Ordine dei Dottori Commercialisti e degli Esperti contabili di Roma;
- Membro della Commissione "Principi di valutazione d'azienda" del CNDCEC – Consiglio Nazionale dei Dottori Commercialisti e degli Esperti Contabili;
- Componente di consigli di amministrazione e di collegi sindacali di varie società tra cui società del Gruppo Novelli, del Gruppo Sacci Cementi e del Gruppo Ericsson.

Pubblicazioni

- 1) "Profili teorici e pratici dei nuovi fondi pensione", depositato presso la S.I.A.E. e contrassegnato dal numero di repertorio 9602443, Ed. Maggioli Editore 1998.
- 2) "I fondi Integrativi pensione: un'occasione da non perdere per la creazione dei mercati secondari locali per le imprese minori" pubblicato nel mese di aprile

Riccardo Losi
Dottore Commercialista
Revisore legale
Docente alla Cattedra di "Revisione, deontologia e tecnica professionale" -
Università LUISS Guido Carli - Roma
Iscritto all'Albo di Roma al n. AA-004865 dal 8-04-1994

Viale America, 93
00144 Roma

1997 dalla Rivista specializzata: "Report mensile edito dalla NUSA SIM S.p.a.".

3) Articoli vari pubblicati da riviste specializzate nell'ambito dell'utilizzo da parte delle degli strumenti finanziari derivati per la copertura del rischio valutario.

Collaborazione continuativa con i periodici specializzati nell'area economico-finanziaria SFIDA e AZ FRANCHISING per la pubblicazione, mensile, di articoli relativi agli aspetti finanziari della gestione d'impresa. e negli ultimi anni ho scritto numerosi articoli per il GDC (giornale del Consiglio Nazionale dei Dottori Commercialisti).

Roma, 19 gennaio 2017

Riccardo Losi

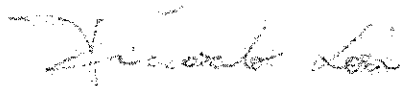

Il sottoscritto, consapevole delle sanzioni penali previste dall'art. 76 del D.P.R. 28 dicembre 2000, n. 445, per le ipotesi di falsità in atti e dichiarazioni mendaci ivi indicate, dichiara sotto la propria responsabilità, ai sensi degli artt. 46 e 47 dello stesso D.P.R. n. 445/2000, che quanto sopra attestato e certificato corrisponde a verità.

Ai sensi del D.Lgs 196/2003 autorizzo il trattamento dei dati personali

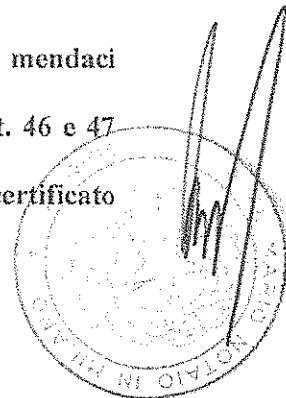

Riccardo Losi
Dottore Commercialista
Revisore legale
Docente alla Cattedra di "Revisione, deontologia e tecnica professionale" -
Università LUISS Guido Carli - Roma
Iscritto all'Albo di Roma al n. AA-004865 dal 8-04-1994

Viale America, 93
00144 Roma

CURRICULUM VITAE

LOSI RICCARDO, born in Rome on 19/11/1967, married, residing in Rome (RM)
Studio in Rome, Viale America, 93.

mail: r.losi@studiolosicantorecensi.it pec: riccardo.losi@pec.commercialisti.it

Scientific maturity achieved at the Liceo Scientifico "Cavour" in Rome.

Degree in Economics from the University La Sapienza of Rome in the academic year
1992.

Excellent knowledge of English acquired studying for seven years at the British
Institute of Rome and having taken and passed the English language test for
foreigners at the First Certificate in Inglese Angloworld School in Cambridge
headquarters of the local University.

Work experience at the Ernst & Young auditing company and certification of
financial statements.

Member of the Order of Certified Public Accountants of Rome from 1994 to n. AA -
004865 (ex n. 5988).

Registered with the Register of Legal Auditors at no. 105474 by the Decree of 25
November 1999.

Register of C.T.U (Appointed Experts) of the Ordinary Court of Rome.

Placed on the list of conciliators of the Center for the Prevention and Resolution of
Conflicts Roma registered with the Register of the Ministry of Justice pursuant to

Riccardo Losi
Dottore Commercialista
Revisore legale
Docente alla Cattedra di "Revisione, deontologia e tecnica professionale" -
Università LUISS Guido Carli - Roma
Iscritto all'Albo di Roma al n. AA-004865 dal 8-04-1994

Viale America, 93
00144 Roma

Art. 3 paragraph 4 letter. b) the D.M. n. 222/2004 Member until 2015 to the lists of conciliators and arbitrators with Consob.

Co-founder of "Studio Liberatori & Associates - Certified Public Accountants" based in Rome;

Co-founder of "Studio Losi - Cantore - Censi - Chartered Associates", now "Studio Losi - Cantore - Calabrese - Chartered Accountants" adhering to "Polo Consulting Sri between professionals" based in Rome Viale America, 93.

Already positions held:

- Chairman of the Board of Auditors of CNDCEC - National Council of Certified Public Accountants;
- President of A.N.Do.C - National Association of Certified Public Accountants;
- Member of the GDC Editorial Board of the National Council of Chartered Accountants Journal.
- Vice President of the Academy of Chartered Accountants of Rome adhering all'A.N.Do.C National Association of Chartered Accountants (the National Union of Accountants).
- Press and National Officer responsible A.N.Do.C. for security.
- Component Assembly of Delegates of the CNPADC (National Social Security Fund of Chartered Accountants and Experts accounting.
- Co-owner of "Chair of Audit, Ethics and Professional Techniques" Department of Business and Management University LUISS Guido Carli University in Rome for the academic year 2011/2012.

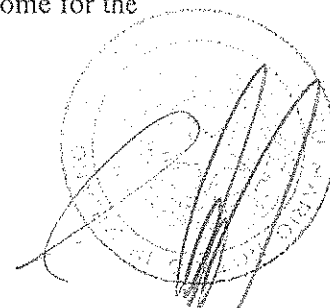
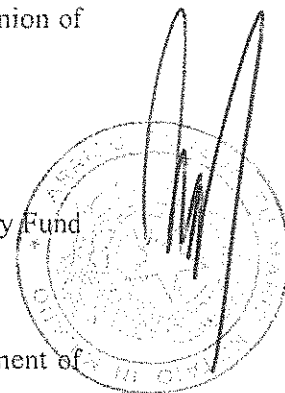

Riccardo Losi
Dottore Commercialista
Revisore legale
Docente alla Cattedra di "Revisione, deontologia e tecnica professionale" -
Università LUISS Guido Carli - Roma
Iscritto all'Albo di Roma al n. AA-004865 dal 8-04-1994

Viale America, 93
00144 Roma

- Matter Expert to the Chair of the Stock Market Technical University "La Sapienza" of Rome Latina detached site.
- Collaborator in the Department of Financial Mathematics University "La Sapienza" of Rome.
- Inspector Covisoc (Commission of the budgets of football clubs Supervisory) on behalf of F.I.G.C - Italian Football Federation.
- Member of the Committee "Corporate Finance" established by the Order of Chartered Accountants of Rome.
- Board Member of the Order of Certified Public Accountants of Rome for the mandate 2013/2016.
- Member of the "Committee for Communication" set up by the Order of Chartered Accountants of Rome.
- Member of the Committee "Web Trust" at the National Council of Chartered Accountants and trainer of certifiers "Web Trust".

Positions currently held:

- Collaborator with supplementary contract (former co-owner) of the "Chair of Audit, Ethics and Professional Techniques" towards Enterprise Department Management University LUISS Guido Carli University in Rome.
- Member of the Constituent Committee of "Expert Bank" the Bank of Chartered Accountants
- President of the Anti-Money Laundering Commission of the Order of Chartered

Riccardo Losi
Dottoře Commercialista
Revisore legale
Docente alla Cattedra di "Revisione, deontologia e tecnica professionale" -
Università LUISS Guido Carli - Roma
Iscritto all'Albo di Roma al n. AA-004865 dal 8-04-1994

Viale America, 93
00144 Roma

Accountants and Auditing of Rome.

- Executive Board Member of the CPRC Center for Conflict Prevention and Resolution established by the Order of Chartered Accountants of Rome and recognized by the Ministry of Justice.
- Member of the General Council of the Telos Foundation - Study Centre of the Order of Chartered Accountants and Auditing of Rome;
- Member of the Commission "company valuation principles" of CNDCEC - National Council of Certified Public Accountants;
- Member of the boards of directors and audit committees of several companies including the Novelli Group, the Sacci Cement Group and the Ericsson Group.

Publications:

- 1) "theoretical and practical profiles of the new pension funds", filed with the S.I.A.E. and marked with the number 9602443 repertoire, Ed. Maggs Publisher 1998.
- 2) The funds Supplementary pension: an opportunity not to be missed for the creation of local secondary markets for smaller companies "published in April 4 1997 by the specialized magazine "Monthly Report published by the NUSA SIM S.p.A.".
- 3) Various articles published by specialized magazines in the use by the derivative financial instruments to hedge currency risks. continuous collaboration with specialized periodicals in the economic and financial CHALLENGE AZ FRANCHISING for publication, monthly articles on financial aspects of business management and I have written numerous articles for the GDC (Journal of the

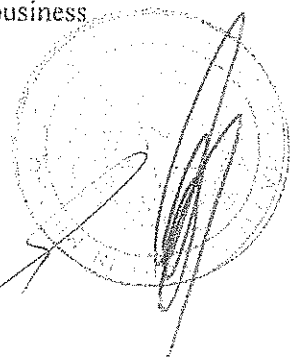
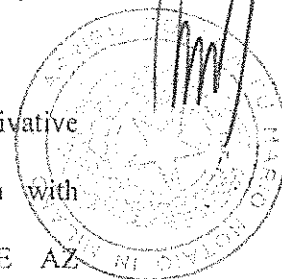

Riccardo Losi
Dottore Commercialista
Revisore legale
Docente alla Cattedra di "Revisione, deontologia e tecnica professionale" -
Università LUISS Guido Carli - Roma
Iscritto all'Albo di Roma al n. AA-004865 dal 8-04-1994

Viale America, 93
00144 Roma

National Council of Chartered Accountants in recent years).

Rome, January 19, 2017

Riccardo Losi

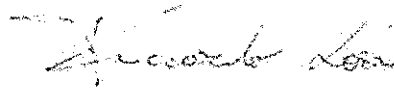

The undersigned is aware of the penalties provided by art. 76 of Presidential Decree December 28, 2000, n. 445, for cases of falsification of documents and false statements indicated herein, declares under its responsibility, in accordance with articles. 46 and 47 of the same Presidential Decree n. 445/2000, that the above certificate and certificate is true.

Pursuant to Legislative Decree 196/2003 I authorize the processing of personal data.

SCHEDA PERSONA COMPLETA

LOSI RICCARDO

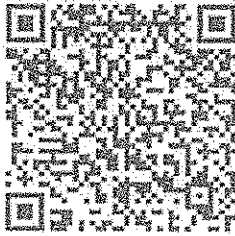

8LYCXQ

Il QR Code consente di verificare la corrispondenza tra questo documento e quello archiviato al momento dell'estrazione. Per la verifica utilizzare l'App RI QR Code o visitare il sito ufficiale del Registro Imprese.

DATI ANAGRAFICI

Nato	a ROMA(RM) il 19/11/1967
Codice fiscale	LSORCR67S19H501S
Domicilio	ROMA (RM) VIALE AMERICA 93 cap 00144

SOGGETTO IN CIFRE

Cariche attuali	16
Imprese in cui è presente	16
- come Rappresentante dell'Impresa	2
Informazioni storiche	
Cariche recesse	90
Imprese in cui era presente	72

Informazioni anagrafiche risultanti dall'ultima dichiarazione presentata al Registro Imprese, relativa all'impresa
CO.GE.R. S.R.L.

Numero REA: SA - 390346

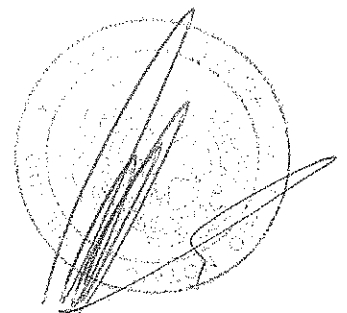
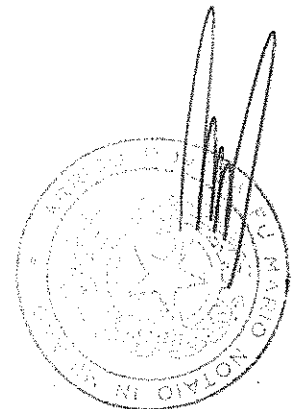

Indice

1 Imprese in cui la persona è titolare di cariche e qualifiche 2
2 Informazioni storiche: cariche iscritte nel Registro Imprese e non più ricoperte 8

1 Imprese in cui la persona è titolare di cariche e qualifiche

Denominazione	Carica
RDB S.P.A. C.F. 00110990330	sindaco supplente
RDB TERRECOTTE S.R.L. C.F. 01468550338	sindaco supplente
CEMENTERIA COSTANTINOPOLI S.R.L. C.F. 01042740769	sindaco
ERICSSON TELECOMUNICAZIONI - SOCIETA' PER AZIONI C.F. 00412200586	sindaco supplente
CENTRALE INDUSTRIALE E FINANZIARIA PER L'EDILIZIA C.I.F.E. SOCIETA' PER AZIONI UNIPERSONALE C.F. 01822530588	sindaco supplente
SINTEL ITALIA - S.P.A. C.F. 05648110582	presidente del collegio sindacale
AZZURRA SPORT - SOCIETA' PER AZIONI C.F. 04222881007	presidente del collegio sindacale
ERICSSON IT SOLUTIONS & SERVICES S.P.A. C.F. 01615230123	sindaco supplente
ALA 97 SOCIETA' PER AZIONI C.F. 05425251005	sindaco supplente
I.T.A. S.R.L. INVESTIMENTI TURISTICI ALBERGHIERI C.F. 03437530177	sindaco supplente
EUROARDEA SOCIETA' A RESPONSABILITA LIMITATA IN FORMA ABBREVIATA EUROARDEA SRL C.F. 06482101000	presidente consiglio amministrazione
ADVISORY SERVICES PROJECT FINANCE S.P.A. C.F. 07901801006	sindaco supplente
LAZIO FAMILY S.R.L. C.F. 08233701005	consigliere
TASK REAL ESTATE SPA C.F. 08686571004	sindaco supplente
NEW AMUSER S.R.L. C.F. 10975931006	amministratore unico
CO.GE.R. S.R.L.	amministratore unico

Denominazione	Carica
C.F. 04745430654	

RDB S.P.A.

SOCIETA' PER AZIONI

Sede legale: PONTENURE (PC) VIA DELL'EDILIZIA 1 CAP 29010
Posta elettronica certificata: F14.2015PIACENZA@PECFALLIMENTI.IT
Codice Fiscale: 00110990330
Numero REA: PC- 23223

Attività

Data d'inizio dell'attività dell'impresa: 15/04/1934
Classificazione ATECORI 2007:
Attività: 41.2 - Costruzione di edifici residenziali e non residenziali

Cariche

sindaco supplente

Nominato con atto del 13/02/2012
Durata in carica: fino approvazione del bilancio al 31/12/2014

RDB TERRECOTTE S.R.L.

SOCIETA' A RESPONSABILITA' LIMITATA

Sede legale: PONTENURE (PC) VIA DELL'EDILIZIA 1 CAP 29010
Posta elettronica certificata: RDBTERRECOTTESRL@PEC.INET.IT
Codice Fiscale: 01468550338
Numero REA: PC- 164973

Attività

Data d'inizio dell'attività dell'impresa: 10/07/2006
Classificazione ATECORI 2007:
Attività: 23.32 - Fabbricazione di mattoni, tegole ed altri prodotti per l'edilizia in terracotta

Cariche

sindaco supplente

Nominato con atto del 05/03/2012
Durata in carica: fino approvazione del bilancio al 31/12/2014

**CEMENTERIA
COSTANTINOPOLI S.R.L.**

SOCIETA' A RESPONSABILITA' LIMITATA

Sede legale: BARILE (PZ) VIA S.S.93 KM 74. CAP 85022
Posta elettronica certificata:
INFO.CEMENTICOSTANTINOPOLI@PCERT.POSTECERT.IT
Codice Fiscale: 01042740769
Numero REA: PZ- 76159

Attività

Data d'inizio dell'attività dell'impresa: 16/02/1991
Classificazione ATECORI 2007:
Attività: 23.51 - Produzione di cemento

Cariche

sindaco

Nominato con atto del 31/10/2014
Durata in carica: 3 anni

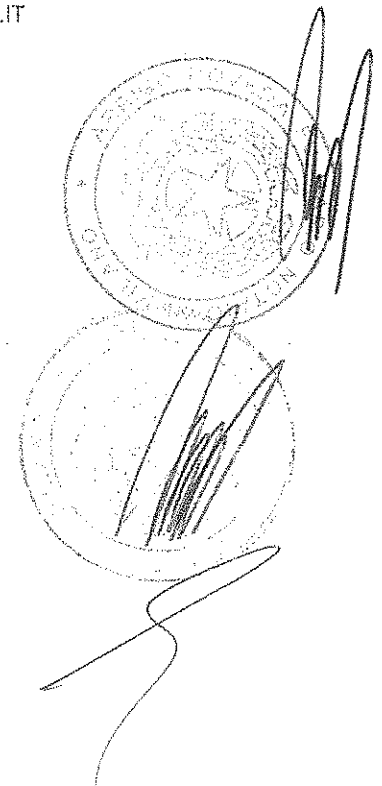

**ERICSSON
TELECOMUNICAZIONI -
SOCIETA' PER AZIONI**

SOCIETA' PER AZIONI CON SOCIO UNICO
Sede legale: ROMA (RM) VIA ANAGNINA 203 CAP 00118
Posta elettronica certificata: ERICSSON_TELECOMUNICAZIONI@LEGALMAIL.IT
Codice Fiscale: 00412200586
Numero REA: RM- 13624

Attività

Data d'inizio dell'attività dell'impresa: 01/01/1968
Classificazione ATECORI 2007:
Attività: 26.30.29 - Fabbricazione di altri apparecchi elettrici ed elettronici per telecomunicazioni

Cariche

sindaco supplente
Nominato con atto del 28/04/2016
Durata in carica: 3 esercizi

**CENTRALE INDUSTRIALE E
FINANZIARIA PER L'EDILIZIA
C.I.F.E. SOCIETA' PER AZIONI
UNIPERSONALE**

SOCIETA' PER AZIONI CON SOCIO UNICO
Sede legale: ROMA (RM) VIALE DI MASSIMO VILLA 47 CAP 00161
Posta elettronica certificata: CIFE.SPA@LEGALMAIL.IT
Codice Fiscale: 01822530588
Numero REA: RM- 346398

Attività

Data d'inizio dell'attività dell'impresa: 16/11/1988
Classificazione ATECORI 2007:
Attività: 70.1 - Attività' delle holding impegnate nelle attività' gestionali (holding operative)

Cariche

sindaco supplente
Nominato con atto del 29/07/2016
Durata in carica: fino approvazione del bilancio al 31/12/2018

SINTEL ITALIA - S.P.A.

SOCIETA' PER AZIONI
Sede legale: POMEZIA (RM) VIA CARLO POMA 16 CAP 00040
Posta elettronica certificata: SINTELITALIA@PEC.SINTELITALIA.COM
Codice Fiscale: 05648110582
Numero REA: RM- 498849

Attività

Data d'inizio dell'attività dell'impresa: 12/07/1982
Classificazione ATECORI 2007:
Attività: 27 - FABBRICAZIONE DI APPARECCHIATURE ELETTRICHE ED APPARECCHIATURE PER USO DOMESTICO NON ELETTRICHE

Cariche

presidente del collegio sindacale
Nominato con atto del 12/07/2016
Durata in carica: fino approvazione del bilancio al 31/12/2018

**AZZURRA SPORT - SOCIETA'
PER AZIONI**

SOCIETA' PER AZIONI
Sede legale: ROMA (RM) VIA A.G. EIFFEL 100 B24 CAP 00148
Posta elettronica certificata: AZZURRASPORT@PEC.IT
Codice Fiscale: 04222881007
Numero REA: RM- 745004

Attività

Data d'inizio dell'attività dell'impresa: 12/03/1996
Classificazione ATECORI 2007:
Attività: 47.64.1 - Commercio al dettaglio di articoli sportivi, biciclette e articoli per il tempo libero

Cariche presidente del collegio sindacale
Nominato con atto del 14/03/2014
Durata in carica: fino approvazione del bilancio al 31/12/2016

Cariche cessate CESSAZIONE DALLA CARICA O QUALIFICA DI:
SINDACO DATA NOMINA 24/11/2010, DURATA: ANNI, PER ANNI/ESERCIZI: 03
Data iscrizione nel Registro Imprese: 24/03/2014
Numero protocollo: 68356/2014
Data protocollo: 18/03/2014

ERICSSON IT SOLUTIONS & SERVICES S.P.A. SOCIETA' PER AZIONI CON SOCIO UNICO
Sede legale: ROMA (RM) VIA ANAGNINA 203 CAP 00118
Posta elettronica certificata:
ERICSSONITSOLUTIONSESERVICES@ERICSSON.LEGALMAIL.IT
Codice Fiscale: 01615230123
Numero REA: RM- 817041

Attività Data d'inizio dell'attività dell'impresa: 20/01/1988
Classificazione ATECORI 2007:
Attività: 62.01 - Produzione di software non connesso all'edizione

Cariche sindaco supplente
Nominato con atto del 28/04/2016
Durata in carica: 3 esercizi

ALA 97 SOCIETA' PER AZIONI SOCIETA' PER AZIONI
Sede legale: ROMA (RM) VIA CRESCENZIO 16 CAP 00193 NODA STUDIO
Posta elettronica certificata: ALA97@LEGALMAIL.IT
Codice Fiscale: 05425251005
Numero REA: RM- 885376

Attività Data d'inizio dell'attività dell'impresa: 07/01/1998
Classificazione ATECORI 2007:
Attività: 41.2 - Costruzione di edifici residenziali e non residenziali

Cariche sindaco supplente
Nominato con atto del 19/05/2016
Durata in carica: fino approvazione del bilancio al 31/12/2018

I.T.A. S.R.L. INVESTIMENTI TURISTICI ALBERGHIERI SOCIETA' A RESPONSABILITA' LIMITATA
Sede legale: COLLEFERRO (RM) VIALE XXV APRILE 43 CAP 00034
Posta elettronica certificata: ITA@PEC.EDSLEGAL.IT
Codice Fiscale: 03437530177
Numero REA: RM- 964325

Attività Data d'inizio dell'attività dell'impresa: 01/01/2001
Classificazione ATECORI 2007:
Attività: 55.1 - Alberghi e strutture simili

Cariche sindaco supplente
Nominato con atto del 23/05/2005
Durata in carica: 3 esercizi

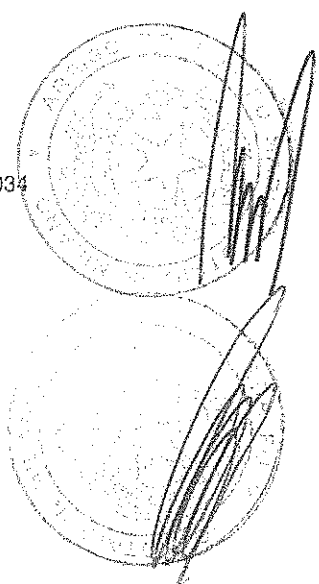

**EUROARDEA SOCIETA' A
RESPONSABILITA' LIMITATA IN
FORMA ABBREVIATA
EUROARDEA SRL**

SOCIETA' A RESPONSABILITA' LIMITATA
Sede legale: ROMA (RM) PIAZZALE DEI SS PIETRO E PAOLO 5 CAP 00144
Posta elettronica certificata: EUROARDEA@LEGALMAIL.IT
Codice Fiscale: 06482101000
Numero REA: RM- 970559

Attività

Data d'inizio dell'attività dell'impresa: 28/02/2001
Classificazione ATECORI 2007:
Attività: 41.1 - Sviluppo di progetti immobiliari senza costruzione

Cariche

presidente consiglio amministrazione
Nominato con atto del 16/06/2003
Durata in carica: fino alla revoca

Cariche cessate

CESSAZIONE DALLA CARICA O QUALIFICA DI:
AMMINISTRATORE UNICO DATA NOMINA 09/02/2001
Data iscrizione nel Registro Imprese: 04/08/2003
Numero protocollo: 130686/2003
Data protocollo: 22/07/2003

**ADVISORY SERVICES
PROJECT FINANCE S.P.A.**

SOCIETA' PER AZIONI CON SOCIO UNICO
Sede legale: ROMA (RM) VIA VIGLIENA 10 CAP 00192
Posta elettronica certificata: ASPFINANCE@LEGALMAIL.IT
Codice Fiscale: 07901801006
Numero REA: RM- 1062013

Attività

Data d'inizio dell'attività dell'impresa: 01/05/2004
Classificazione ATECORI 2007:
Attività: 70.22.09 - Altre attività di consulenza imprenditoriale e altra consulenza amministrativo-gestionale e pianificazione aziendale

Cariche

sindaco supplente
Nominato con atto del 10/05/2016
Durata in carica: fino approvazione del bilancio al 31/12/2018

LAZIO FAMILY S.R.L.

SOCIETA' A RESPONSABILITA' LIMITATA
Sede legale: ROMA (RM) VIA BIRMANIA 81 CAP 00144
Posta elettronica certificata: LAZIOFAMILY@LEGALMAIL.IT
Codice Fiscale: 08233701005
Numero REA: RM- 1082226

Attività

Classificazione ATECORI 2007:
Attività: 93.19.1 - Enti e organizzazioni sportive, promozione di eventi sportivi

Cariche

consigliere
Nominato con atto del 29/04/2011
Durata in carica: a tempo indeterminato

TASK REAL ESTATE SPA

SOCIETA' PER AZIONI
Sede legale: ROMA (RM) VIA ASSISI 177 CAP 00181
Posta elettronica certificata: TREST@PEC.IT
Codice Fiscale: 08686571004
Numero REA: RM- 1111815

Attività Classificazione ATECORI 2007:
Attività: 70.1 - Attivita' delle holding impegnate nelle attivita' gestionali (holding operative)

Cariche **sindaco supplente**
Nominato con atto del 22/04/2015
Durata in carica: fino approvazione del bilancio al 31/12/2016

Cariche cessate CESSAZIONE DALLA CARICA O QUALIFICA DI:
SINDACO DATA NOMINA 16/05/2013, DURATA: FINO APPROVAZIONE DEL BILANCIO AL
31/12/2013
Data iscrizione nel Registro Imprese: 28/05/2015
Numero protocollo: 130754/2015
Data protocollo: 22/05/2015

NEW AMUSER S.R.L.

SOCIETA' A RESPONSABILITA' LIMITATA
Sede legale: ROMA (RM) VIA RICCARDO GIGANTE 18 CAP 00143
Posta elettronica certificata: NEWAMUSER@LEGALMAIL.IT
Codice Fiscale: 10975931006
Numero REA: RM- 1268900

Attività Classificazione ATECORI 2007:
Attività: 62.01 - Produzione di software non connesso all'edizione

Cariche **amministratore unico**
Nominato con atto del 01/09/2014
Durata in carica: fino alla revoca

CO.GE.R. S.R.L.

SOCIETA' A RESPONSABILITA' LIMITATA
Sede legale: CASTEL SAN GIORGIO (SA) VIA LIVATINO 22 CAP 84083
Posta elettronica certificata: COGERSRL@GIGAPEC.IT
Codice Fiscale: 04745430654
Numero REA: SA- 390346

Attività Classificazione ATECORI 2007:
Attività: 41.2 - Costruzione di edifici residenziali e non residenziali

Cariche **amministratore unico**
Nominato con atto del 07/07/2016

Cariche cessate CESSAZIONE DALLA CARICA O QUALIFICA DI:
CONSIGLIERE DATA NOMINA 27/02/2013 DATA PRESENTAZIONE 08/03/2013 DURATA: A
TEMPO INDETERMINATO
PRESIDENTE CONSIGLIO AMMINISTRAZIONE DATA NOMINA 27/02/2013
CON I SEGUENTI POTERI:
ALL'ORGANO AMMINISTRATIVO SPETTANO TUTTI I PIU' AMPI ED ILLIMITATI POTERI PER
L'ORDINARIA E STRAORDINARIA AMMINISTRAZIONE E GESTIONE DELLA SOCIETA' AI SENSI
DELL'ART. 17, FATTA ECCEZIONE PER QUELLE OPERAZIONI CHE LA LEGGE E LO STATUTO
SOCIALE RISERVANO ALL'ASSEMBLEA ORDINARIA.

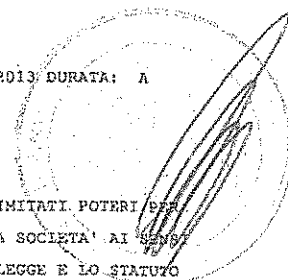
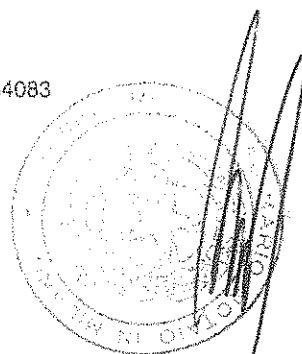

AL PRESIDENTE DEL CONSIGLIO DI AMMINISTRAZIONE VENGONO ASSEGNATI TUTTI I POTERI ATTRIBUITI AL CONSIGLIO DI AMMINISTRAZIONE AD ECCEZIONE DI QUELLI PREVISTI PER LE ATTRIBUZIONI NON DELEGABILI INDICATE NELL'ART. 2381 C.C., NONCHE' DI QUELLI NECESSARI PER IL RILASCIO DI GARANZIE, SIA REALI CHE PERSONALI. LA DELEGA COMPRENDE ALTRESI' LA PIENA RAPPRESENTANZA PROCESSUALE DELLA SOCIETA' MEDESIMA, SENZA BISOGNO DI AUTORIZZAZIONE. IL PRESIDENTE, NEI LIMITI DEI POTERI RICEVUTI, PUO' SUB DELEGARE A TERZE PERSONE SINGOLI POTERI DI RAPPRESENTANZA.

Data iscrizione nel Registro Imprese: 18/11/2014

Numero protocollo: 59559/2014

Data protocollo: 31/10/2014

2 Informazioni storiche: cariche iscritte nel Registro Imprese e non più ricoperte

Denominazione	Stato impresa	Carica
MARCONI SUD - S.P.A. C.F. 01602830992	cancellata	sindaco supplente
I.T.A. S.R.L. INVESTIMENTI TURISTICI ALBERGHIERI C.F. 03437530177	cancellata	sindaco supplente
CO.I.P.A. INTERNATIONAL SOCIETA' CONSORTILE PER AZIONI C.F. 10315871003	cancellata	sindaco supplente
POZZI - INGEGNERIA INDUSTRIALE - SOCIETA' A RESPONSABILITA' LIMITATA C.F. 01529380584	cancellata	sindaco supplente
MARCONI SOCIETA' PER AZIONI IN BREVE "MARCONI S.P.A." C.F. 01602850990	cancellata	sindaco supplente
MARCONI SUD SOCIETA' PER AZIONI IN BREVE "MARCONI SUD S.P.A." C.F. 01602830992	cancellata	sindaco supplente
SAN LUCA IMMOBILIARE - S.P.A., C.F. 05335230826	cancellata	presidente del collegio sindacale
PRIDE S.P.A. C.F. 01615230123	cancellata	sindaco supplente
PRIDE GLOBAL SERVICES S.R.L. ABBREV. FIGIESSE S.R.L. C.F. 11022430158	cancellata	sindaco supplente
VOLTA S.R.L. C.F. 04222280960	cancellata	sindaco supplente
ERICSSON SOCIETA PER AZIONI C.F. 00404920589	cancellata	sindaco supplente
POZZI INGEGNERIA INDUSTRIALE SOCIETA A RESPONSABILITA' LIMITATA C.F. 01529380584	cancellata	sindaco supplente
A.L.I. AUTOTRASPORTI LEGANTI IDRAULICI - S.P.A. C.F. 01159200581	cancellata	sindaco supplente
SICABETON S.P.A. C.F. 03626311009	cancellata	sindaco supplente
IMBCAP SPA	cancellata	sindaco supplente

Denominazione	Stato impresa	Carica
C.F. 01393780356		
ANTICHE RESIDENZE TOSCANE S.R.L. C.F. 05070991004	cancellata	amministratore unico
T&O ROMA S.R.L. C.F. 05217881001	cancellata	presidente del collegio sindacale
ABBADIA A SICILLE SRL - SOCIETA' A RESPONSABILITA' LIMITATA IN LIQUIDAZIONE C.F. 05860751006	cancellata	presidente del collegio sindacale
CANADOS GROUP S.P.A. C.F. 06593021006	cancellata	sindaco supplente
POZZI - INGEGNERIA INDUSTRIALE - SOCIETA' A RESPONSABILITA' LIMITATA C.F. 01529360584	cancellata	sindaco supplente
ERICSSON NETWORK SERVICES ITALIA S.P.A CON SOCIO UNICO C.F. 07922491001	cancellata	sindaco sindaco supplente
ERICSSON SOCIETA' A RESPONSABILITA' LIMITATA IN BREVE ERICSSON S.R.L. C.F. 04386430963	cancellata	sindaco supplente
IMMOBILIARE ERICSSON - SOCIETA' PER AZIONI IN LIQUIDAZIONE C.F. 09180061005	cancellata	sindaco supplente
MONEY EXPRESS INTERNATIONAL S.R.L. C.F. 04077320267	cancellata	sindaco
CO.I.P.A. INTERNATIONAL SOCIETA' CONSORTILE PER AZIONI C.F. 10315871003	cancellata	sindaco supplente
SIPEG - SOCIETA' INFORMATICA PROFESSIONE ECONOMICO GIURIDICA- S.R.L. IN LIQUIDAZIONE C.F. 10523011004	cancellata	sindaco supplente
FORMARE PER COMPETERE S.R.L. IN LIQUIDAZIONE C.F. 10638591005	cancellata	liquidatore
BAUHAUS S.P.A. IN LIQUIDAZIONE C.F. 06114870964	cancellata	sindaco supplente
MARCONI - S.P.A. C.F. 02635960657	cancellata	sindaco supplente
NOVELLI PARTECIPAZIONI S.P.A. C.F. 00495950552	cancellata	sindaco
CO.I.P.A. INTERNATIONAL SOCIETA' CONSORTILE PER AZIONI IN LIQUIDAZIONE C.F. 10315871003		
ROYAL TUSCANY FASHION GROUP SOCIETA' A RESPONSABILITA' LIMITATA O IN FORMA ABBREVIATA ROYAL TUSCANY FASHION GROUP S.R.L. C.F. 01427090533		
T&O ROMA S.R.L. C.F. 05217881001	cancellata	

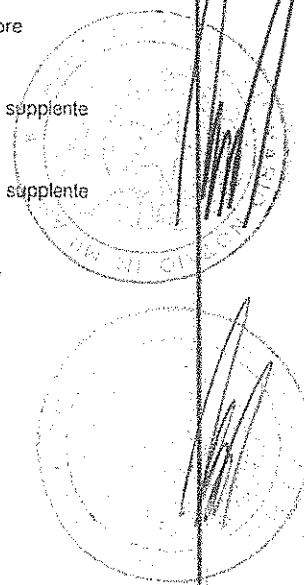

Denominazione	Stato Impresa	Carica
SOISER S.R.L. C.F. 06593021006	cancellata	
EN GAS & OIL TRADING ITALIA S.P.A. C.F. 01161420078	cancellata	
SULPOL SOCIETA' A RESPONSABILITA' LIMITATA C.F. 00260620547		
ROTOPRINT - SOCIETA A RESPONSABILITA LIMITATA C.F. 00447320581		
IMMOBILIARE CLAMA - SOCIETA' A RESPONSABILITA' LIMITATA C.F. 00454470584	cancellata	
SIDERLAZIO ILCO SRL C.F. 00814680585		
ARTEDIL DI EREDI LIBERATORI ITALO SOCIETA' SEMPLICE C.F. 02046330581		
ABBADIA SICILLE SRL IN LIQUIDAZIONE C.F. 80052810589		
BOLDRINI IMPORT EXPORT S.R.L. C.F. 01111630586		
TELCI TELECOMUNICAZIONI S.R.L. C.F. 02734600584		
REV.IT SOCIETA' DI SERVIZI E ORGANIZZAZIONE AZIENDALE A R.L. IN LIQUIDAZIONE C.F. 02949450585	cancellata	
TOSCANA UNO - S.R.L. C.F. 03625580588		
COOPERATIVA ROMANA MANUTENZIONI 80 SOCIETA' COOPERATIVA IN FORMA ABBREVIATA "C.R.M. 80 SOC.COOP." IN LIQUIDAZIONE C.F. 97005860586		
AZIENDA AGRICOLA 3ML SOCIETA' AGRICOLA A.R.L. C.F. 04882930581		
SCIUBBA CAFFE' - S.R.L. C.F. 00473220580		
PO.A.GRAF. SUD - POLI ARTI GRAFICHE SUD - SOCIETA' A RESPONSABILITA' LIMITATA C.F. 08155280582	cancellata	
SACCI - SOCIETA' A RESPONSABILITA' LIMITATA IN LIQUIDAZIONE C.F. 03641151000		
SACCI COMMISSIONARIA SOCIETA' PER AZIONI C.F. 05970110150	cancellata	
S.I.D.A. - SOCIETA ITALIANA DISTRIBUZIONE ALIMENTARI - S.R.L. C.F. 04342791003	cancellata	

Denominazione	Stato impresa	Carica
COINTRA S.R.L. C.F. 04362151005		
SEDIIN - S.P.A. C.F. 04592321006		
SIDERLAZIO - SOCIETA A RESPONSABILITA LIMITATA C.F. 04735931000		
TELECOMMUNICATION & SYSTEM - S.P.A. C.F. 05178741004	cancellata	
EMISSIONI D'ARTE S.R.L. C.F. 05576171002		
R-TUBI S.R.L. C.F. 05614851007		
ALIAS S.R.L. - IN LIQUIDAZIONE C.F. 06348251009		
SONY ERICSSON MOBILE COMMUNICATIONS ITALY - S.P.A. C.F. 06798091002	cessata	
H. B. ITALIA S.R.L. IN LIQUIDAZIONE C.F. 08216461007		
ILDE S.R.L. IN LIQUIDAZIONE C.F. 08414701006		
VOLTA S.P.A. C.F. 04222280960	cancellata	
SAN LUCA IMMOBILARE S.R.L. IN LIQUIDAZIONE C.F. 05335230826		
DOVARO S.P.A. C.F. 09547061003		
E 2 GAS & POWER S.P.A. IN LIQUIDAZIONE C.F. 10229031009		
STRADAIOLI SOCIETA' A RESPONSABILITA' LIMITATA IN FORMA ABBREVIAT A "STRADAIOLI S.R.L." C.F. 00289670598		
SOCIETA' DI PARTECIPAZIONI S.R.L. C.F. 11493821000		
"A.C.SIENA - SOCIETA' A RESPONSABILITA' LIMITATA" C.F. 80007280524		
CANTINE NOVELLI S.R.L. C.F. 01251630552		
TIBER EKO S.R.L. SOCIETA' AGRICOLA C.F. 01388460550		
MONEY EXPRESS INTERNATIONAL S.R.L. IN LIQUIDAZIONE C.F. 04077320267	cancellata	

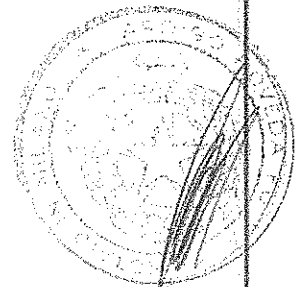
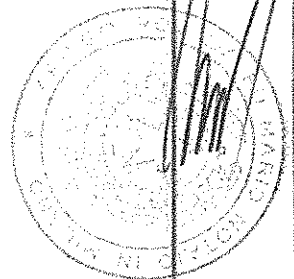

MARCONI SUD - S.P.A.

SOCIETA' PER AZIONI CON SOCIO UNICO
Sede legale: MARCIANISE (CE) STRADA PROVINCIALE CASAPUZZANO CAP 81025
FRAZIONE: AREA INDUSTRIALE ASI
Codice Fiscale: 01602830992
Numero REA: CE- 231722

Cancellazione

Stato impresa: CANCELLATA
Data cancellazione: 02/10/2008

Attività

Impresa INATTIVA
Classificazione ATECORI 2007:
Attività: 26.30.29 - Fabbricazione di altri apparecchi elettrici ed elettronici per telecomunicazioni

Cariche ricoperte al momento della cancellazione

sindaco supplente
Nominato con atto del 29/04/2008
Durata in carica: 3 esercizi

**I.T.A. S.R.L. INVESTIMENTI
TURISTICI ALBERGHIERI**

SOCIETA' A RESPONSABILITA' LIMITATA
Sede legale: CREMONA (CR) VIA LEGIONE CECCOPIERI 2 CAP 26100
Codice Fiscale: 03437530177
Numero REA: CR- 147110

Cancellazione

Stato impresa: CANCELLATA
Data cancellazione: 12/01/2006

Attività

Data d'inizio dell'attività dell'impresa: 01/01/2001
Classificazione ATECORI 2007:
Attività: 55.1 - Alberghi e strutture simili

Cariche ricoperte al momento della cancellazione

sindaco supplente
Nominato con atto del 23/05/2005
Durata in carica: 3 esercizi

**CO.I.P.A. INTERNATIONAL
SOCIETA' CONSORTILE PER
AZIONI**

SOCIETA' CONSORTILE PER AZIONI
Sede legale: PAOLA (CS) VIA PIANO ROMANO 1 CAP 87027
Posta elettronica certificata: COIPAININTERNATIONAL@PEC.IT
Codice Fiscale: 10315871003
Numero REA: CS- 211189

Cancellazione

Stato impresa: CANCELLATA
Data cancellazione: 02/02/2012

Attività

Data d'inizio dell'attività dell'impresa: 02/05/2011
Classificazione ATECORI 2007:
Attività: 71.1 - Attività degli studi di architettura, ingegneria ed altri studi tecnici

Cariche ricoperte al momento della cancellazione

sindaco supplente
Nominato con atto del 23/01/2009
Durata in carica: 3 anni

**POZZI - INGEGNERIA
.INDUSTRIALE - SOCIETA' A
RESPONSABILITA' LIMITATA**

SOCIETA' A RESPONSABILITA' LIMITATA
Sede legale: PALIANO (FR) VIA COLLE DEL BUFALO S.N.C. CAP 03018
Codice Fiscale: 01529380584
Numero REA: FR- 137684

Cancellazione

Stato impresa: CANCELLATA
Data cancellazione: 25/08/2003

Attività

Data d'inizio dell'attività dell'impresa: 28/03/1985
Classificazione ATECORI 2007:
Attività: 33.20.02 - Installazione di apparecchi elettrici ed elettronici per telecomunicazioni, di apparecchi trasmettenti radiotelevisivi, di impianti di apparecchiature elettriche ed elettroniche (esclusa l'installazione all'interno degli edifici)

*Cariche ricoperte al momento della
cancellazione*

sindaco supplente
Nominato con atto del 28/06/2001
Durata in carica: 3 anni

**MARCONI SOCIETA' PER
AZIONI IN BREVE "MARCONI
S.P.A."**

SOCIETA' PER AZIONI CON SOCIO UNICO
Sede legale: GENOVA (GE) VIA LODOVICO CALDA 5 CAP 16153
Codice Fiscale: 01602850990
Numero REA: GE- 421859

Cancellazione

Stato impresa: CANCELLATA
Data cancellazione: 29/12/2006

Attività

Data d'inizio dell'attività dell'impresa: 10/02/2006
Classificazione ATECORI 2007:
Attività: 26.30.29 - Fabbricazione di altri apparecchi elettrici ed elettronici per telecomunicazioni

*Cariche ricoperte al momento della
cancellazione*

sindaco supplente
Nominato con atto del 10/12/2005
Durata in carica: 3 esercizi

**MARCONI SUD SOCIETA' PER
AZIONI IN BREVE "MARCONI
SUD S.P.A."**

SOCIETA' PER AZIONI CON SOCIO UNICO
Sede legale: GENOVA (GE) VIA LODOVICO CALDA 5 CAP 16153
Codice Fiscale: 01602830992
Numero REA: GE- 421865

Cancellazione

Stato impresa: CANCELLATA
Data cancellazione: 16/02/2007

Attività

Data d'inizio dell'attività dell'impresa: 11/01/2006
Classificazione ATECORI 2007:
Attività: 26.30.29 - Fabbricazione di altri apparecchi elettrici ed elettronici per telecomunicazioni

*Cariche ricoperte al momento della
cancellazione*

sindaco supplente
Nominato con atto del 10/12/2005
Durata in carica: 3 esercizi

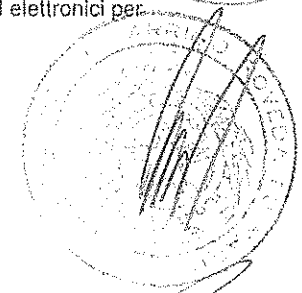
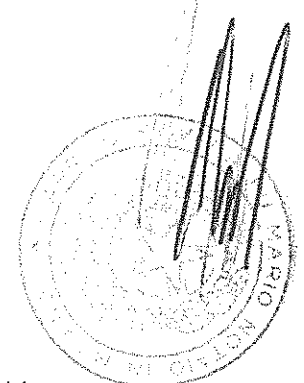

**SAN LUCA IMMOBILIARE -
S.P.A.**

SOCIETA' PER AZIONI
Sede legale: SORANO (GR) VIA PRETORIO 11 CAP 58010 FRAZIONE: LOCALITA'
SOVANA
Codice Fiscale: 05335230826
Numero REA: GR- 115669

Cancellazione

Stato impresa: CANCELLATA
Data cancellazione: 28/03/2007

Attività

Data d'inizio dell'attività dell'impresa: 12/09/2005
Classificazione ATECORI 2007:
Attività: 70.22.09 - Altre attività di consulenza imprenditoriale e altra consulenza
amministrativo-gestionale e pianificazione aziendale

*Cariche ricoperte al momento della
cancellazione*

presidente del collegio sindacale
Nominato con atto del 22/12/2006

PRIDE S.P.A.

SOCIETA' PER AZIONI CON SOCIO UNICO
Sede legale: MILANO (MI) VIA ANTONIO CECHOV 48 CAP 20151
Codice Fiscale: 01615230123
Numero REA: MI- 1278740

Cancellazione

Stato impresa: CANCELLATA
Data cancellazione: 21/02/2011

Attività

Data d'inizio dell'attività dell'impresa: 20/01/1988
Classificazione ATECORI 2007:
Attività: 62.01 - Produzione di software non connesso all'edizione

*Cariche ricoperte al momento della
cancellazione*

sindaco supplente
Nominato con atto del 29/01/2010
Durata in carica: fino approvazione del bilancio al 31/12/2012

**PRIDE GLOBAL SERVICES
S.R.L. ABBREV. PIGIESSE
S.R.L.**

SOCIETA' A RESPONSABILITA' LIMITATA CON UNICO SOCIO
Sede legale: MILANO (MI) VIA ANTONIO CECHOV 48 CAP 20151
Codice Fiscale: 11022430158
Numero REA: MI- 1428301

Cancellazione

Stato impresa: CANCELLATA
Data cancellazione: 13/07/2010

Attività

Data d'inizio dell'attività dell'impresa: 20/09/1993
Classificazione ATECORI 2007:
Attività: 62.01 - Produzione di software non connesso all'edizione

*Cariche ricoperte al momento della
cancellazione*

sindaco supplente
Nominato con atto del 28/01/2010
Durata in carica: fino approvazione del bilancio al 31/12/2012

VOLTA S.R.L.

SOCIETA' A RESPONSABILITA' LIMITATA
Sede legale: MILANO (MI) VIA ENRICO-STENDHAL 63 CAP 20144
Codice Fiscale: 04222280960
Numero REA: MI- 1734672

Cancellazione

Stato impresa: CANCELLATA
Data cancellazione: 27/01/2010

Attività

Cariche ricoperte al momento della cancellazione

Impresa INATTIVA
sindaco supplente
Nominato con atto del 27/04/2009
Durata in carica: fino approvazione del bilancio al 31/12/2011

ERICSSON SOCIETA PER AZIONI

SOCIETA' PER AZIONI
Sede legale: ROMA (RM) VIA ANAGNINA 203 CAP 00173
Codice Fiscale: 00404920589
Numero REA: RM- 220485

Cancellazione

Stato impresa: CANCELLATA
Data cancellazione: 29/12/2006

Attività

Cariche ricoperte al momento della cancellazione

Impresa INATTIVA
sindaco supplente
Nominato con atto del 27/04/2006
Durata in carica: 3 esercizi

POZZI INGEGNERIA INDUSTRIALE SOCIETA A RESPONSABILITA LIMITATA

SOCIETA' A RESPONSABILITA' LIMITATA
Sede legale: ROMA (RM) VIA MODESTO PANETTI 81 CAP 00138
Codice Fiscale: 01529380584
Numero REA: RM- 286345

Cancellazione

Stato impresa: CANCELLATA
Data cancellazione: 06/02/2002

Attività

Cariche ricoperte al momento della cancellazione

Data d'inizio dell'attività dell'impresa: 28/03/1985
Classificazione ATECORI 2007:
Attività: 25.62 - Lavori di meccanica generale
sindaco supplente
Nominato con atto del 28/06/2001
Durata in carica: 3 anni

A.L.I. AUTOTRASPORTI LEGANTI IDRAULICI - S.P.A.

SOCIETA' PER AZIONI CON SOCIO UNICO
Sede legale: ROMA (RM) VIALE DI VILLA MASSINO 47 CAP 00161
Posta elettronica certificata: ALISPA@LEGALMAIL.IT
Codice Fiscale: 01159200581
Numero REA: RM- 392080

Cancellazione

Stato impresa: CANCELLATA
Data cancellazione: 28/08/2013

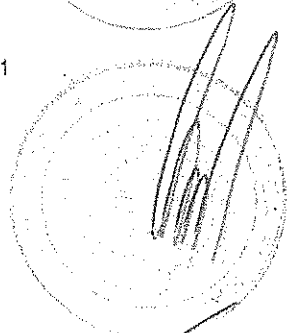
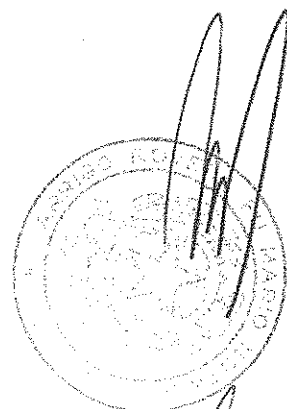

Attività Data d'inizio dell'attività dell'impresa: 18/05/1984
Classificazione ATECORI 2007:
Attività: 49.41 - Trasporto di merci su strada
Cariche ricoperte al momento della cancellazione **sindaco supplente**
Nominato con atto del 29/04/2010
Durata in carica: fino approvazione del bilancio al 31/12/2012

SICABETON S.P.A. SOCIETA' PER AZIONI CON SOCIO UNICO
Sede legale: ROMA (RM) VIALE DI VILLA MASSIMO 47 CAP 00161
Posta elettronica certificata: SICABETON@LEGALMAIL.IT
Codice Fiscale: 03626311009
Numero REA: RM- 679943

Cancellazione Stato impresa: CANCELLATA
Data cancellazione: 28/08/2013

Attività Classificazione ATECORI 2007:
Attività: 23.63 - Produzione di calcestruzzo pronto per l'uso
Cariche ricoperte al momento della cancellazione **sindaco supplente**
Nominato con atto del 24/04/2012
Durata in carica: fino approvazione del bilancio al 31/12/2014

Cariche cessate CESSAZIONE DALLA CARICA O QUALIFICA DI:
SINDACO SUPPLENTE
Data iscrizione nel Registro Imprese: 12/05/2006
Numero protocollo: 78877/2006
Data protocollo: 12/05/2006

IMBCAP SPA SOCIETA' PER AZIONI CON SOCIO UNICO
Sede legale: ROMA (RM) VIALE DI VILLA MASSIMO 47 CAP 00161
Codice Fiscale: 01393780356
Numero REA: RM- 777225

Cancellazione Stato impresa: CANCELLATA
Data cancellazione: 30/12/2008

Attività Data d'inizio dell'attività dell'impresa: 30/10/1992
Classificazione ATECORI 2007:
Attività: 68.20.01 - Locazione immobiliare di beni propri o in leasing (affitto)
Cariche ricoperte al momento della cancellazione **sindaco supplente**
Nominato con atto del 16/11/2006
Durata in carica: fino approvazione del bilancio al 30/06/2009

ANTICHE RESIDENZE TOSCANE S.R.L. SOCIETA' A RESPONSABILITA' LIMITATA
Sede legale: ROMA (RM) PIAZZA DELL' ALBERONE 20 CAP 00181
Codice Fiscale: 05070991004
Numero REA: RM- 836894

Cancellazione Stato impresa: CANCELLATA
Data cancellazione: 20/10/2005

Attività Classificazione ATECORI 2007:
Attività: 55.20.51 - Affittacamere per brevi soggiorni, case ed appartamenti per vacanze,
bed and breakfast, residence

*Cariche ricoperte al momento della
cancellazione* **amministratore unico**
Nominato con atto del 08/03/1996
Durata in carica: fino alla revoca

T&C ROMA S.R.L.

SOCIETA' A RESPONSABILITA' LIMITATA
Sede legale: ROMA (RM) VIA BARTOLOMEO CHESI 52 CAP 00166
Codice Fiscale: 05217881001
Numero REA: RM- 864330

Cancellazione Stato impresa: CANCELLATA
Data cancellazione: 16/02/2005

Attività Data d'inizio dell'attività dell'impresa: 28/04/1997
Classificazione ATECORI 2007:
Attività: 46.34.1 - Commercio all'ingrosso di bevande alcoliche

*Cariche ricoperte al momento della
cancellazione* **presidente del collegio sindacale**
Nominato con atto del 11/02/2003
fino al 10/02/2006
Durata in carica: 3 anni

**ABBADIA A SICILLE SRL -
SOCIETA' A RESPONSABILITA'
LIMITATA IN LIQUIDAZIONE**

SOCIETA' A RESPONSABILITA' LIMITATA
Sede legale: ROMA (RM) PIAZZALE METRONIO 1 CAP 00183
Codice Fiscale: 05860751006
Numero REA: RM- 929980

Cancellazione Stato impresa: CANCELLATA
Data cancellazione: 07/05/2004

Attività Impresa INATTIVA

*Cariche ricoperte al momento della
cancellazione* **presidente del collegio sindacale**
Nominato con atto del 13/10/1999
Durata in carica: 3 anni

CANADOS GROUP S.P.A.

SOCIETA' PER AZIONI
Sede legale: ROMA (RM) PIAZZA DEL FANTE 10 CAP 00195
Codice Fiscale: 06593021006
Numero REA: RM- 977392

Cancellazione Stato impresa: CANCELLATA
Data cancellazione: 14/12/2006

Attività Data d'inizio dell'attività dell'impresa: 04/03/2002
Classificazione ATECORI 2007:
Attività: 30.11 - Cantieri navali per costruzioni metalliche e non metalliche

*Cariche ricoperte al momento della
cancellazione* **sindaco supplente**
Nominato con atto del 14/04/2005
Durata in carica: fino approvazione del bilancio al 31/12/2007

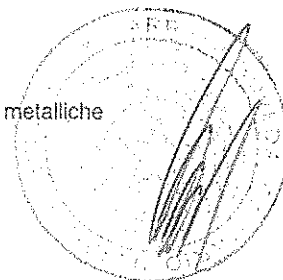
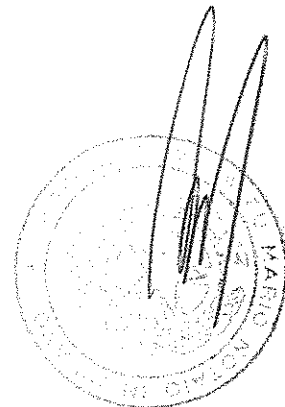

**POZZI - INGEGNERIA
INDUSTRIALE - SOCIETA' A
RESPONSABILITA' LIMITATA**

SOCIETA' A RESPONSABILITA' LIMITATA
Sede legale: ROMA (RM) VIA DEI FOSCARI 7 CAP 03018
Posta elettronica certificata: STUDIO.VENEZIA@PEC.IT
Codice Fiscale: 01529380584
Numero REA: RM- 1043372

Cancellazione

Stato impresa: CANCELLATA
Data cancellazione: 11/06/2014

Attività

*Cariche ricoperte al momento della
cancellazione*

Impresa INATTIVA
sindaco supplente
Nominato con atto del 28/06/2001
Durata in carica: 3 anni

**ERICSSON NETWORK
SERVICES ITALIA S.P.A CON
SOCIO UNICO**

SOCIETA' PER AZIONI CON SOCIO UNICO
Sede legale: ROMA (RM) VIA ANAGNINA 203 CAP 00118
Codice Fiscale: 07922491001
Numero REA: RM- 1062926

Cancellazione

Stato impresa: CANCELLATA
Data cancellazione: 17/12/2009

Attività

*Cariche ricoperte al momento della
cancellazione*

Data d'inizio dell'attività dell'impresa: 01/04/2004
Classificazione ATECORI 2007:
Attività: 26.30.29 - Fabbricazione di altri apparecchi elettrici ed elettronici per
telecomunicazioni
sindaco
Nominato con atto del 17/03/2004
Durata in carica: 3 esercizi
sindaco supplente
Nominato con atto del 27/04/2007
Durata in carica: 3 esercizi

**ERICSSON SOCIETA' A
RESPONSABILITA' LIMITATA IN
BREVE ERICSSON S.R.L.**

SOCIETA' A RESPONSABILITA' LIMITATA
Sede legale: ROMA (RM) VIA ANAGNINA 203 CAP 00040
Codice Fiscale: 04386430963
Numero REA: RM- 1114998

Cancellazione

Stato impresa: CANCELLATA
Data cancellazione: 30/04/2007

Attività

*Cariche ricoperte al momento della
cancellazione*

Data d'inizio dell'attività dell'impresa: 03/05/2004
Impresa INATTIVA
sindaco supplente
Nominato con atto del 27/04/2006
Durata in carica: 3 esercizi

**IMMOBILIARE ERICSSON -
SOCIETA' PER AZIONI IN
LIQUIDAZIONE**

SOCIETA' PER AZIONI
Sede legale: ROMA (RM) VIA ANAGNINA 203 CAP 00118
Posta elettronica certificata: IMMOBILIARERICSSON@LEGALMAIL.IT
Codice Fiscale: 09180061005
Numero REA: RM- 1145241

Cancellazione

Stato impresa: CANCELLATA
Data cancellazione: 18/10/2012

Attività

Classificazione ATECORI 2007:
Attività: 68.2 - Affitto e gestione di immobili di proprietà o in leasing

*Cariche ricoperte al momento della
cancellazione*

sindaco supplente
Nominato con atto del 30/04/2009
Durata in carica: fino approvazione del bilancio al 31/12/2011

**MONEY EXPRESS
INTERNATIONAL S.R.L.**

SOCIETA' A RESPONSABILITA' LIMITATA
Sede legale: ROMA (RM) VIA GROENLANDIA 31 CAP 00144
Codice Fiscale: 04077320267
Numero REA: RM- 1159674

Cancellazione

Stato impresa: CANCELLATA
Data cancellazione: 05/05/2010

Attività

Classificazione ATECORI 2007:
Attività: 66.19.5 - Servizi di trasferimento di denaro (money transfer)

*Cariche ricoperte al momento della
cancellazione*

sindaco
Nominato con atto del 19/02/2007
Durata in carica: 3 esercizi

**CO.I.P.A. INTERNATIONAL
SOCIETA' CONSORTILE PER
AZIONI**

SOCIETA' CONSORTILE PER AZIONI
Sede legale: ROMA (RM) VIA TOMACELLI 146 CAP 00186
Codice Fiscale: 10315871003
Numero REA: RM- 1224486

Cancellazione

Stato impresa: CANCELLATA
Data cancellazione: 27/04/2011

Attività

Impresa INATTIVA
sindaco supplente
Nominato con atto del 23/01/2009
Durata in carica: 3 anni

**SIPEG - SOCIETA'
INFORMATICA PROFESSIONE
ECONOMICO GIURIDICA-
S.R.L. IN LIQUIDAZIONE**

SOCIETA' A RESPONSABILITA' LIMITATA
Sede legale: ROMA (RM) PIAZZA DELLA REPUBBLICA 59 CAP 00185
Posta elettronica certificata: SIPEG@LEGALMAIL.IT
Codice Fiscale: 10523011004
Numero REA: RM- 1237142

Cancellazione

Stato impresa: CANCELLATA
Data cancellazione: 03/03/2014

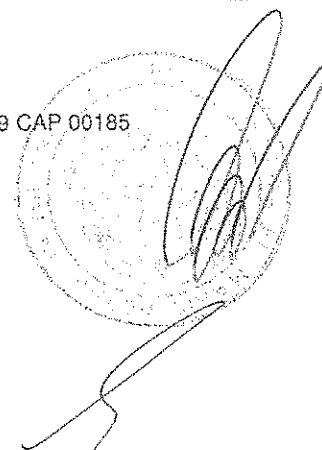
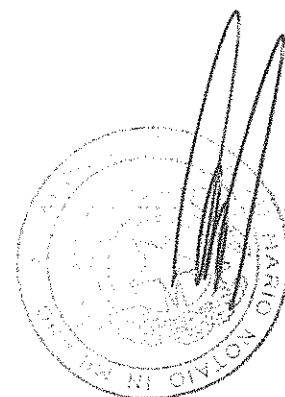

Attività
Data d'inizio dell'attività dell'impresa: 15/09/2009
Classificazione ATECORI 2007:
Attività: 62.01 - Produzione di software non connesso all'edizione

Cariche ricoperte al momento della cancellazione
sindaco supplente
Nominato con atto del 05/06/2012
Durata in carica: fino approvazione del bilancio al 31/12/2014

**FORMARE PER COMPETERE
S.R.L. IN LIQUIDAZIONE**

SOCIETA' A RESPONSABILITA' LIMITATA
Sede legale: ROMA (RM) VIA GROENLANDIA 31 CAP 00144
Posta elettronica certificata: FORMAREPERCOMPETERE@LEGALMAIL.IT
Codice Fiscale: 10838591005
Numero REA: RM- 1259219

Cancellazione
Stato impresa: CANCELLATA
Data cancellazione: 13/01/2017

Attività
Cariche ricoperte al momento della cancellazione
Impresa INATTIVA
liquidatore
Nominato con atto del 22/12/2015
Durata in carica: a tempo indeterminato

Cariche cessate
CESSAZIONE DALLA CARICA O QUALIFICA DI:
AMMINISTRATORE UNICO DATA NOMINA 15/02/2010 DATA PRESENTAZIONE 24/02/2010,
DURATA: A TEMPO INDETERMINATO
Data iscrizione nel Registro Imprese: 18/01/2016
Numero protocollo: 12304/2016
Data protocollo: 13/01/2016

**BAUHAUS S.P.A. IN
LIQUIDAZIONE**

SOCIETA' PER AZIONI
Sede legale: ROMA (RM) VIALE DI MASSIMO VILLA 47 CAP 00161
Posta elettronica certificata: BAUHAUSSPA@LEGALMAIL.IT
Codice Fiscale: 06114870964
Numero REA: RM- 1324797

Cancellazione
Stato impresa: CANCELLATA
Data cancellazione: 11/09/2014

Attività
Data d'inizio dell'attività dell'impresa: 14/03/2008
Classificazione ATECORI 2007:
Attività: 68.1 - Compravendita di beni immobili effettuata su beni propri

Cariche ricoperte al momento della cancellazione
sindaco supplente
Nominato con atto del 27/12/2011
Durata in carica: fino approvazione del bilancio al 31/12/2013

MARCONI - S.P.A.

SOCIETA' PER AZIONI CON SOCIO UNICO
Sede legale: PAGANI (SA) VIA MADONNA DI FATIMA 2 CAP 84016
Codice Fiscale: 02635960657
Numero REA: SA- 233834

Cancellazione
Stato impresa: CANCELLATA
Data cancellazione: 26/09/2008

Attività

Classificazione ATECORI 2007:
Attività: 62.01 - Produzione di software non connesso all'edizione

Cariche ricoperte al momento della cancellazione

sindaco supplente
Nominato con atto del 29/04/2008
Durata in carica: 3 esercizi

**NOVELLI PARTECIPAZIONI
S.P.A.**

SOCIETA' PER AZIONI
Sede legale: TERNI (TR) VIA PETRONI 28 CAP 05100
Posta elettronica certificata: NOVELLIPARTECIPAZIONISPA@PECSTUDIO.IT
Codice Fiscale: 00495950552
Numero REA: TR- 56794

Cancellazione

Stato impresa: CANCELLATA
Data cancellazione: 03/07/2014

Attività

Data d'inizio dell'attività dell'impresa: 10/03/1986
Classificazione ATECORI 2007:
Attività: 70.1 - Attività delle holding impegnate nelle attività gestionali (holding operative)

Cariche ricoperte al momento della cancellazione

sindaco
Nominato con atto del 13/07/2011
Durata in carica: fino approvazione del bilancio al 31/12/2013

**CO.I.P.A. INTERNATIONAL
SOCIETA' CONSORTILE PER
AZIONI IN LIQUIDAZIONE**

SOCIETA' CONSORTILE PER AZIONI
Sede legale: MODUGNO (BA) VIA DEI FALEGNAMI 20 CAP 70026
Posta elettronica certificata: COIPINTERNATIONAL@PEC.IT
Codice Fiscale: 10315871003
Numero REA: BA- 545119

Attività

Data d'inizio dell'attività dell'impresa: 02/05/2011
Impresa INATTIVA

Cariche cessate

CESSAZIONE DALLA CARICA O QUALIFICA DI:
SINDACO SUPPLENTE DATA NOMINA 23/01/2009 DURATA: ANNI PER ANNI/ESERCIZI: 03
Data iscrizione nel Registro Imprese: 19/06/2013
Numero protocollo: 41993/2013
Data protocollo: 27/05/2013

**ROYAL TUSCANY FASHION
GROUP SOCIETA' A
RESPONSABILITA' LIMITATA O
IN FORMA ABBREVIATA
ROYAL TUSCANY FASHION
GROUP S.R.L.**

SOCIETA' A RESPONSABILITA' LIMITATA
Sede legale: GROSSETO (GR) VIA TRENTO 59 CAP 58100
Posta elettronica certificata: FALLIMENTORTFG-GR13-2016@PECIMPRESE.IT
Codice Fiscale: 01427090533
Numero REA: GR- 123167

Attività

Data d'inizio dell'attività dell'impresa: 22/07/2008
Classificazione ATECORI 2007:
Attività: 14.1 - Confezione di articoli di abbigliamento (escluso abbigliamento in pelliccia)

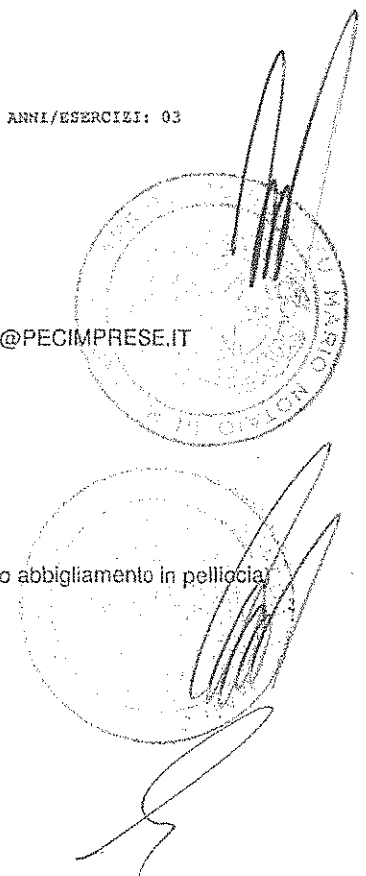

Cariche cessate

CESSAZIONE DALLA CARICA O QUALIFICA DI:
PRESIDENTE DEL COLLEGIO SINDACALE DATA NOMINA 14/07/2008 DATA PRESENTAZIONE
21/07/2008

Data iscrizione nel Registro Imprese: 06/09/2010
Numero protocollo: 11853/2010
Data protocollo: 09/08/2010

CESSAZIONE DALLA CARICA O QUALIFICA DI:
PRESIDENTE DEL COLLEGIO SINDACALE
Data iscrizione nel Registro Imprese: 16/11/2010
Numero protocollo: 14341/2010
Data protocollo: 05/11/2010

T&C ROMA S.R.L.

SOCIETA' A RESPONSABILITA' LIMITATA CON UNICO SOCIO
Sede legale: LAINATE (MI) VIA RAMAZZOTTI 12 CAP 20020
Codice Fiscale: 05217881001
Numero REA: MI- 1759550

Cancellazione

Stato impresa: CANCELLATA
Data cancellazione: 11/12/2008

Cariche cessate

CESSAZIONE DALLA CARICA O QUALIFICA DI:
PRESIDENTE DEL COLLEGIO SINDACALE
Data iscrizione nel Registro Imprese: 30/03/2005
Numero protocollo: 39445/2005
Data protocollo: 11/02/2005

SOISER S.R.L.

SOCIETA' A RESPONSABILITA' LIMITATA
Sede legale: MILANO (MI) LARGO RICHINI FRANCESCO 6 CAP 20122
Codice Fiscale: 06593021006
Numero REA: MI- 1827347

Cancellazione

Stato impresa: CANCELLATA
Data cancellazione: 24/02/2010

Attività

Data d'inizio dell'attività dell'impresa: 04/03/2002
Classificazione ATECORI 2007:
Attività: 30.11 - Cantieri navali per costruzioni metalliche e non metalliche

Cariche cessate

CESSAZIONE DALLA CARICA O QUALIFICA DI:
SINDACO SUPPLENTE
Data iscrizione nel Registro Imprese: 28/09/2007
Numero protocollo: 370452/2007
Data protocollo: 27/09/2007

**EN GAS & OIL TRADING ITALIA
S.P.A.**

SOCIETA' PER AZIONI
Sede legale: MILANO (MI) CORSO VENEZIA 16 CAP 20121
Posta elettronica certificata: ENGASOILTI@LEGALMAIL.IT
Codice Fiscale: 01161420078
Numero REA: MI- 1977851

Cancellazione

Stato impresa: CANCELLATA
Data cancellazione: 11/12/2012

Attività Data d'inizio dell'attività dell'impresa: 28/02/2012
Classificazione ATECORI 2007:
Attività: 35.23 - Commercio di gas distribuito mediante condotte

Cariche cessate CESSAZIONE DALLA CARICA O QUALIFICA DI:
SINDACO SUPPLENTE
Data iscrizione nel Registro Imprese: 12/11/2012
Numero protocollo: 297874/2012
Data protocollo: 05/11/2012

**SULPOL SOCIETA' A
RESPONSABILITA' LIMITATA**

SOCIETA' A RESPONSABILITA' LIMITATA
Sede legale: TREVÌ (PG) STRADA STATALE FLAMINIA KM.145 CAP 06039 FRAZIONE:
BORGO DI TREVÌ LOCALITA PIETRAROSSA
Posta elettronica certificata: SULPOL@LEGALMAIL.IT
Codice Fiscale: 00260620547
Numero REA: PG- 101630

Attività Data d'inizio dell'attività dell'impresa: 01/06/1975
Classificazione ATECORI 2007:
Attività: 22.2 - Fabbricazione di articoli in materie plastiche

Cariche cessate CESSAZIONE DALLA CARICA O QUALIFICA DI:
SINDACO DATA NOMINA 23/05/2011 DURATA: FINO APPROVAZIONE DEL BILANCIO AL
31/12/2013
Data iscrizione nel Registro Imprese: 20/05/2014
Numero protocollo: 18292/2014
Data protocollo: 13/05/2014

**ROTOPRINT - SOCIETA A
RESPONSABILITA LIMITATA**

SOCIETA' A RESPONSABILITA' LIMITATA
Sede legale: POMEZIA (RM) VIA DI SANTA PROCULA 23/B-C CAP 00040
Posta elettronica certificata: ROTOPRINT@PEC.XPRINT.IT
Codice Fiscale: 00447320581
Numero REA: RM- 303293

Attività Data d'inizio dell'attività dell'impresa: 29/10/1980
Classificazione ATECORI 2007:
Attività: 17.23.09 - Fabbricazione di altri prodotti cartotecnici

Cariche cessate CESSAZIONE DALLA CARICA O QUALIFICA DI:
SINDACO DATA NOMINA 29/07/2009 DURATA: ANNI PER ANNI/ESERCIZI: 03
Data iscrizione nel Registro Imprese: 06/02/2014
Numero protocollo: 444969/2013
Data protocollo: 23/12/2013

**IMMOBILIARE CLAMA -
SOCIETA' A RESPONSABILITA'
LIMITATA**

SOCIETA' A RESPONSABILITA' LIMITATA
Sede legale: ROMA (RM) VIA DI TOR PAGNOTTA 94-96 CAP 00143
Posta elettronica certificata: IMMOBILIARECLAMASRL@LEGALMAIL.IT
Codice Fiscale: 00454470584
Numero REA: RM- 346194

Cancellazione Stato impresa: CANCELLATA
Data cancellazione: 09/12/2014

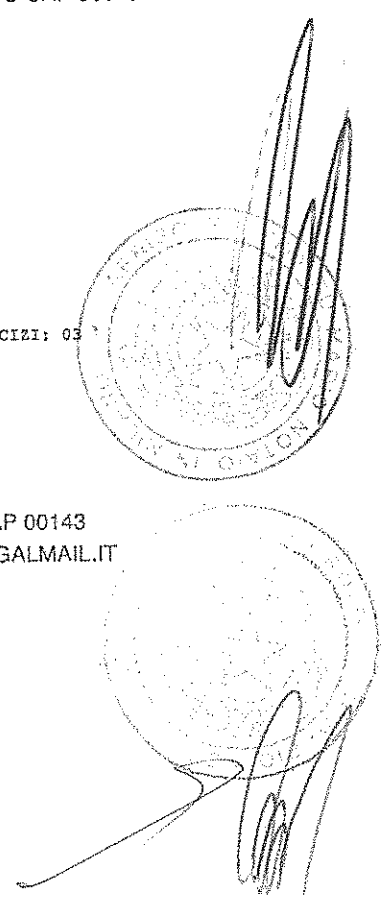

Attività Data d'inizio dell'attività dell'impresa: 07/02/1972
Classificazione ATECORI 2007:
Attività: 68.1 - Compravendita di beni immobili effettuata su beni propri

Cariche cessate CESSAZIONE DALLA CARICA O QUALIFICA DI:
SINDACO SUPPLENTE
Data iscrizione nel Registro Imprese: 30/07/2012
Numero protocollo: 166474/2012
Data protocollo: 21/06/2012

SIDERLAZIO ILCO SRL SOCIETA' A RESPONSABILITA' LIMITATA
Sede legale: ROMA (RM) VIA FLAMINIA 362 CAP 00196
Posta elettronica certificata: SIDERLAZIOILCO@LEGALMAIL.IT
Codice Fiscale: 00614680585
Numero REA: RM- 380302

Attività Data d'inizio dell'attività dell'impresa: 27/10/1975
Classificazione ATECORI 2007:
Attività: 68.1 - Compravendita di beni immobili effettuata su beni propri

Cariche cessate CESSAZIONE DALLA CARICA O QUALIFICA DI:
SINDACO SUPPLENTE
Data iscrizione nel Registro imprese: 30/07/2010
Numero protocollo: 195483/2010
Data protocollo: 22/07/2010

ARTEDIL DI EREDI LIBERATORI ITALO SOCIETA' SEMPLICE SOCIETA' SEMPLICE
Sede legale: ROMA (RM) VIA CRESCENZIO 16 CAP 00193
Posta elettronica certificata: ARTEDIL@LEGALMAIL.IT
Codice Fiscale: 02046330581
Numero REA: RM- 380960

Attività Data d'inizio dell'attività dell'impresa: 05/12/1974
Classificazione ATECORI 2007:
Attività: 31 - FABBRICAZIONE DI MOBILI

Cariche cessate CESSAZIONE DALLA CARICA O QUALIFICA DI:
SINDACO EFFETTIVO
Data iscrizione nel Registro Imprese: 09/11/2001
Numero protocollo: 222722/2001
Data protocollo: 09/11/2001

ABBADIA SICILLE SRL IN LIQUIDAZIONE SOCIETA' A RESPONSABILITA' LIMITATA
Sede legale: ROMA (RM) VIA CRESCENZIO 16 CAP 00193
Posta elettronica certificata: ABBADIA@LEGALMAIL.IT
Codice Fiscale: 80052810589
Numero REA: RM- 384795

Attività Data d'inizio dell'attività dell'impresa: 16/12/1980
Classificazione ATECORI 2007:
Attività: 52.22.09 - Altre attività dei servizi connessi al trasporto marittimo e per vie d'acqua

Cariche cessate

CESSAZIONE DALLA CARICA O QUALIFICA DI:

SINDACO EFFETTIVO

Data iscrizione nel Registro Imprese: 22/03/2001

Numero protocollo: 43196/2001

Data protocollo: 22/03/2001

CESSAZIONE DALLA CARICA O QUALIFICA DI:

AMMINISTRATORE UNICO DATA NOMINA 26/06/2011 DATA PRESENTAZIONE 22/07/2011

DURATA: FINO APPROVAZIONE DEL BILANCIO AL 31/12/2013

Data iscrizione nel Registro Imprese: 08/01/2014

Numero protocollo: 441153/2013

Data protocollo: 19/12/2013

**BOLDRINI IMPORT EXPORT
S.R.L.**

SOCIETA' A RESPONSABILITA' LIMITATA

Sede legale: ROMA (RM) VIALE ALEXANDRE GUSTAVE EIFFEL 100 CAP 00148
COMMERCITY ISOLA P MODULO 41

Posta elettronica certificata: BOLDRINI@PEC.BOLDRINI.IT

Codice Fiscale: 01111630586

Numero REA: RM- 385726

Attività

Data d'inizio dell'attività dell'impresa: 28/06/2006

Classificazione ATECORI 2007:

Attività: 46.39.2 - Commercio all'ingrosso non specializzato di altri prodotti alimentari,
bevande e tabacco

Cariche cessate

CESSAZIONE DALLA CARICA O QUALIFICA DI:

PRESIDENTE DEL COLLEGIO SINDACALE

Data iscrizione nel Registro Imprese: 12/07/2005

Numero protocollo: 172893/2005

Data protocollo: 12/07/2005

**TELCI TELECOMUNICAZIONI
S.R.L.**

SOCIETA' A RESPONSABILITA' LIMITATA

Sede legale: ROMA (RM) VIALE CASTRENSE 7 CAP 00182 STUDIO DR. ANTONIO
ASTENGO

Posta elettronica certificata:

PROTOCOLLO.TELCITELECOMUNICAZIONISPA@PECPU.TELECOMPOST.IT

Codice Fiscale: 02734600584

Numero REA: RM- 415511

Attività

Data d'inizio dell'attività dell'impresa: 21/01/1988

Classificazione ATECORI 2007:

Attività: 26.30.29 - Fabbricazione di altri apparecchi elettrici ed elettronici per
telecomunicazioni

Cariche cessate

CESSAZIONE DALLA CARICA O QUALIFICA DI:

SINDACO SUPPLENTE

Data iscrizione nel Registro Imprese: 06/02/2006

Numero protocollo: 9656/2006

Data protocollo: 18/01/2006

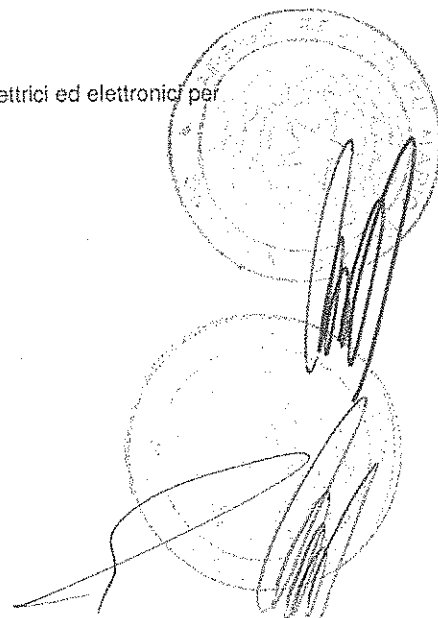

**REV.IT SOCIETA' DI SERVIZI E
ORGANIZZAZIONE AZIENDALE
A R.L. IN LIQUIDAZIONE**

SOCIETA' A RESPONSABILITA' LIMITATA
Sede legale: ROMA (RM) VIA GROENLANDIA 31 CAP 00144
Codice Fiscale: 02949450585
Numero REA: RM- 422650

Cancellazione

Stato impresa: CANCELLATA
Data cancellazione: 06/03/2012

Attività

Impresa INATTIVA
Classificazione ATECORI 2007:
Attività: 66.22 - Attivita' degli agenti e broker delle assicurazioni

Cariche cessate

CESSAZIONE DALLA CARICA O QUALIFICA DI:
AMMINISTRATORE UNICO
Data iscrizione nel Registro Imprese: 28/02/2005
Numero protocollo: 32721/2005
Data protocollo: 28/02/2005

TOSCANA UNO - S.R.L.

SOCIETA' A RESPONSABILITA' LIMITATA
Sede legale: ROMA (RM) VIA TOSCANA 1 CAP 00187
Posta elettronica certificata: TOSCANAUNO@PEC.IT
Codice Fiscale: 03625580588
Numero REA: RM- 444723

Attività

Impresa INATTIVA
Classificazione ATECORI 2007:
Attività: 68.2 - Affitto e gestione di immobili di proprieta' o in leasing

Cariche cessate

CESSAZIONE DALLA CARICA O QUALIFICA DI:
SINDACO SUPPLENTE
Data iscrizione nel Registro Imprese: 19/08/2009
Numero protocollo: 273629/2009
Data protocollo: 10/07/2009

**COOPERATIVA ROMANA
MANUTENZIONI 80 SOCIETA'
COOPERATIVA IN FORMA
ABBREVIATA "C.R.M. 80
SOC.COOP." IN LIQUIDAZIONE**

SOCIETA' COOPERATIVA
Sede legale: ROMA (RM) VIA TIRONE 11 CAP 00146
Posta elettronica certificata: ABUONOMO@PEC.STUDIOBUONOMO.IT
Codice Fiscale: 97005860586
Numero REA: RM- 461355

Attività

Data d'inizio dell'attività dell'impresa: 18/07/1980
Classificazione ATECORI 2007:
Attività: 81.2 - ATTIVITA' DI PULIZIA E DISINFESTAZIONE

Cariche cessate

CESSAZIONE DALLA CARICA O QUALIFICA DI:
SINDACO SUPPLENTE
Data iscrizione nel Registro Imprese: 18/02/2009
Numero protocollo: 29214/2009
Data protocollo: 18/02/2009

**AZIENDA AGRICOLA 3ML
SOCIETA' AGRICOLA A.R.L.**

SOCIETA' A RESPONSABILITA' LIMITATA
Sede legale: GROTTAFERRATA (RM) VIA SANT'ANDREA 20 CAP 00046
Codice Fiscale: 04882930581
Numero REA: RM- 475150

Attività

Data d'inizio dell'attività dell'impresa: 16/12/1980
Classificazione ATECORI 2007:
Attività: 01.1 - Coltivazione di colture agricole non permanenti

Cariche cessate

CESSAZIONE DALLA CARICA O QUALIFICA DI:
SINDACO EFFETTIVO
Data iscrizione nel Registro Imprese: 11/05/2001
Numero protocollo: 66640/2001
Data protocollo: 11/05/2001

SCIUBBA CAFFE' - S.R.L.

SOCIETA' A RESPONSABILITA' LIMITATA
Sede legale: ROMA (RM) VIA DEL PIGNETO 27 CAP 00176
Posta elettronica certificata: SCIUBBACAFFESRL@PEC.IT
Codice Fiscale: 00473220580
Numero REA: RM- 516721

Attività

Data d'inizio dell'attività dell'impresa: 09/06/1986
Classificazione ATECORI 2007:
Attività: 10.83.01 - Lavorazione del caffè

Cariche cessate

CESSAZIONE DALLA CARICA O QUALIFICA DI:
SINDACO SUPPLENTE
Data iscrizione nel Registro Imprese: 06/11/2006
Numero protocollo: 245472/2006
Data protocollo: 06/11/2006

**PO.A.GRAF. SUD - POLI ARTI
GRAFICHE SUD - SOCIETA' A
RESPONSABILITA' LIMITATA**

SOCIETA' A RESPONSABILITA' LIMITATA
Sede legale: ROMA (RM) VIA VASCA NAVALE 3 CAP 00146
Codice Fiscale: 08155280582
Numero REA: RM- 645560

Cancellazione

Stato impresa: CANCELLATA
Data cancellazione: 15/01/2003

Attività

Data d'inizio dell'attività dell'impresa: 18/05/1997
Classificazione ATECORI 2007:
Attività: 18 - STAMPA E RIPRODUZIONE DI SUPPORTI REGISTRATI

Cariche cessate

CESSAZIONE DALLA CARICA O QUALIFICA DI:
SINDACO EFFETTIVO
Data iscrizione nel Registro Imprese: 09/08/2001
Numero protocollo: 172041/2001
Data protocollo: 06/08/2001

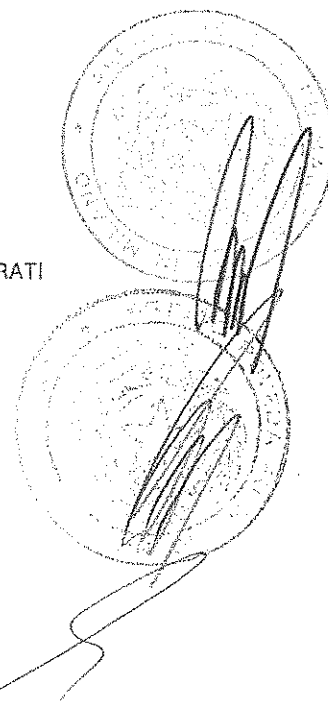

**SACCI - SOCIETA' A
RESPONSABILITA' LIMITATA IN
LIQUIDAZIONE**

SOCIETA' A RESPONSABILITA' LIMITATA
Sede legale: ROMA (RM) VIALE DI VILLA MASSIMO 47 CAP 00161
Posta elettronica certificata: SACCI@PEC.SACCI.IT
Codice Fiscale: 03641151000
Numero REA: RM- 680996

Attività

Classificazione ATECORI 2007:
Attività: 23.61 - Fabbricazione di prodotti in calcestruzzo per l'edilizia

Cariche cessate

CESSAZIONE DALLA CARICA O QUALIFICA DI:
SINDACO SUPPLENTE
Data iscrizione nel Registro Imprese: 16/06/2004
Numero protocollo: 131211/2004
Data protocollo: 16/06/2004
CESSAZIONE DALLA CARICA O QUALIFICA DI:
SINDACO SUPPLENTE DATA NOMINA 10/05/2007
Data iscrizione nel Registro Imprese: 30/07/2008
Numero protocollo: 210715/2008
Data protocollo: 30/07/2008
CESSAZIONE DALLA CARICA O QUALIFICA DI:
REVISORE LEGALE DATA NOMINA 23/07/2004, DURATA: FINO APPROVAZIONE DEL BILANCIO
AL 31/12/2006
Data iscrizione nel Registro Imprese: 03/09/2013
Numero protocollo: 323130/2013
Data protocollo: 01/08/2013
CESSAZIONE DALLA CARICA O QUALIFICA DI:
SINDACO DATA NOMINA 31/07/2013 DURATA: FINO APPROVAZIONE DEL BILANCIO AL
31/12/2015
Data iscrizione nel Registro Imprese: 23/08/2016
Numero protocollo: 262849/2016
Data protocollo: 04/08/2016

**SACCI COMMISSIONARIA
SOCIETA' PER AZIONI**

SOCIETA' PER AZIONI CON SOCIO UNICO
Sede legale: ROMA (RM) VIALE DI VILLA MASSIMO 47 CAP 00161
Codice Fiscale: 05970110150
Numero REA: RM- 715582

Cancellazione

Stato impresa: CANCELLATA
Data cancellazione: 25/06/2007

Attività

Classificazione ATECORI 2007:
Attività: 46.73.2 - Commercio all'ingrosso di materiali da costruzione (inclusi gli apparecchi igienico-sanitari)

Cariche cessate

CESSAZIONE DALLA CARICA O QUALIFICA DI:
SINDACO SUPPLENTE
Data iscrizione nel Registro Imprese: 12/05/2005
Numero protocollo: 83831/2005
Data protocollo: 12/05/2005

**S.I.D.A. - SOCIETA ITALIANA
DISTRIBUZIONE ALIMENTARI -
S.R.L.**

SOCIETA' A RESPONSABILITA' LIMITATA
Sede legale: ROMA (RM) VIA DEGLI SCIPIONI 235 CAP 00192
Codice Fiscale: 04342791003
Numero REA: RM- 760338

Cancellazione

Stato impresa: CANCELLATA
Data cancellazione: 18/08/2005

Attività

Data d'inizio dell'attività dell'impresa: 02/06/1995
Classificazione ATECORI 2007:
Attività: 46.39 - Commercio all'ingrosso non specializzato di prodotti alimentari, bevande e tabacco

Cariche cessate

CESSAZIONE DALLA CARICA O QUALIFICA DI:
SINDACO SUPPLENTE
Data iscrizione nel Registro Imprese: 23/07/2002
Numero protocollo: 197273/2002
Data protocollo: 23/07/2002

COINTRA S.R.L.

SOCIETA' A RESPONSABILITA' LIMITATA
Sede legale: ROMA (RM) VIA AULO PLAUZIO 5 CAP 00181
Posta elettronica certificata: COINTRA@PEC.COINTRA.IT
Codice Fiscale: 04362151005
Numero REA: RM- 761715

Attività

Data d'inizio dell'attività dell'impresa: 28/02/1997
Classificazione ATECORI 2007:
Attività: 52.2 - Attività di supporto ai trasporti

Cariche cessate

CESSAZIONE DALLA CARICA O QUALIFICA DI:
SINDACO SUPPLENTE PRESIDENTE DEL COLLEGIO SINDACALE
Data iscrizione nel Registro Imprese: 16/02/2012
Numero protocollo: 400554/2011
Data protocollo: 06/12/2011

SEDIIN - S.P.A.

SOCIETA' PER AZIONI
Sede legale: ROMA (RM) VIALE CITTA D'EUROPA 679 CAP 00144
Posta elettronica certificata: AFFARIGENERALI@PEC.SEDIIN.IT
Codice Fiscale: 04592321006
Numero REA: RM- 783897

Attività

Data d'inizio dell'attività dell'impresa: 29/11/1993
Classificazione ATECORI 2007:
Attività: 62.09 - Altre attività dei servizi connessi alle tecnologie dell'informatica

Cariche cessate

CESSAZIONE DALLA CARICA O QUALIFICA DI:
SINDACO EFFETTIVO
Data iscrizione nel Registro Imprese: 14/07/2011
Numero protocollo: 166949/2011
Data protocollo: 22/06/2011

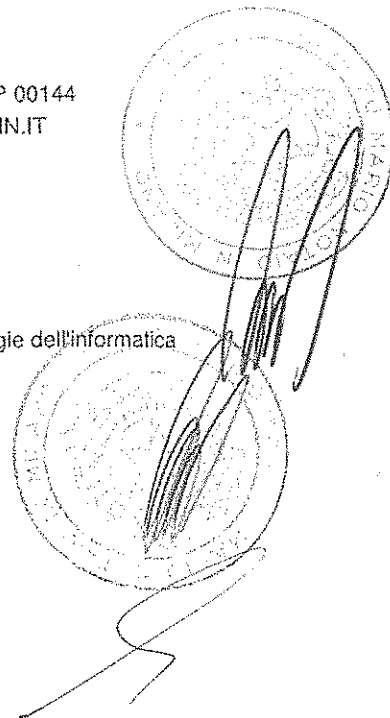

**SIDERLAZIO - SOCIETA A
RESPONSABILITA LIMITATA**

SOCIETA' A RESPONSABILITA' LIMITATA
Sede legale: POMEZIA (RM) VIA LAURENTINA KM. 24,0 CAP 00040
Posta elettronica certificata: CP8.2013VELLETRI@PECFALLIMENTI.IT
Codice Fiscale: 04735931000
Numero REA: RM- 798524

Attività

Data d'inizio dell'attività dell'impresa: 01/06/1999
Classificazione ATECORI 2007:
Attività: 46.74.1 - Commercio all'ingrosso di articoli in ferro e in altri metalli (ferramenta)

Cariche cessate

CESSAZIONE DALLA CARICA O QUALIFICA DI:
PRESIDENTE DEL COLLEGIO SINDACALE DATA NOMINA 15/03/2013 DURATA: FINO
APPROVAZIONE DEL BILANCIO AL 31/12/2014
Data iscrizione nel Registro Imprese: 27/11/2014
Numero protocollo: 333261/2014
Data protocollo: 20/11/2014

**TELECOMMUNICATION &
SYSTEM - S.P.A.**

SOCIETA' PER AZIONI
Sede legale: ROMA (RM) VIA VALLE CORTENO 29 CAP 00141
Codice Fiscale: 05178741004
Numero REA: RM- 850471

Cancellazione

Stato impresa: CANCELLATA
Data cancellazione: 23/04/2008

Attività

Data d'inizio dell'attività dell'impresa: 01/10/1997
Classificazione ATECORI 2007:
Attività: 62.01 - Produzione di software non connesso all'edizione.

Cariche cessate

CESSAZIONE DALLA CARICA O QUALIFICA DI:
PRESIDENTE DEL COLLEGIO SINDACALE REVISORE DEI CONTI
Data iscrizione nel Registro Imprese: 26/05/2006
Numero protocollo: 106888/2006
Data protocollo: 26/05/2006

EMISSIONI D'ARTE S.R.L.

SOCIETA' A RESPONSABILITA' LIMITATA CON UNICO SOCIO
Sede legale: ROMA (RM) VIA PORRO GIAN GIACOMO 8 CAP 00197
Codice Fiscale: 05576171002
Numero REA: RM- 902133

Attività

Impresa INATTIVA

Cariche cessate

CESSAZIONE DALLA CARICA O QUALIFICA DI:
SINDACO EFFETTIVO
Data iscrizione nel Registro Imprese: 24/07/2001
Numero protocollo: 153562/2001
Data protocollo: 23/07/2001

R-TUBI S.R.L.

SOCIETA' A RESPONSABILITA' LIMITATA
Sede legale: ROMA (RM) VIA ELEONORA DUSE 28 CAP 00197
Posta elettronica certificata: RTUBI.SRL@LEGALMAIL.IT
Codice Fiscale: 05614651007
Numero REA: RM- 907090

Attività

Data d'inizio dell'attività dell'impresa: 01/10/1998
Classificazione ATECORI 2007:
Attività: 46.73.29 - Commercio all'ingrosso di altri materiali da costruzione

Cariche cessate

CESSAZIONE DALLA CARICA O QUALIFICA DI:
SINDACO SUPPLENTE DATA NOMINA 29/11/2013 DATA PRESENTAZIONE 19/12/2013 DURATA:
FINO APPROVAZIONE DEL BILANCIO AL 31/12/2015
Data iscrizione nel Registro Imprese: 09/04/2014
Numero protocollo: 84649/2014
Data protocollo: 04/04/2014

**ALIAS S.R.L. - IN
LIQUIDAZIONE**

SOCIETA' A RESPONSABILITA' LIMITATA
Sede legale: ROMA (RM) VIA CRESCENZIO 16 CAP 00193 NODA STUDIO
Posta elettronica certificata: ALIAS.SRL@LEGALMAIL.IT
Codice Fiscale: 06346251009
Numero REA: RM- 961439

Attività

Data d'inizio dell'attività dell'impresa: 13/08/2001
Classificazione ATECORI 2007:
Attività: 64.2 - Attività delle società di partecipazione (holding)

Cariche cessate

CESSAZIONE DALLA CARICA O QUALIFICA DI:
SINDACO EFFETTIVO
Data iscrizione nel Registro Imprese: 25/05/2004
Numero protocollo: 88231/2004
Data protocollo: 25/05/2004
CESSAZIONE DALLA CARICA O QUALIFICA DI:
SINDACO DATA NOMINA 31/07/2013 DATA PRESENTAZIONE 02/08/2013, DURATA: FINO
APPROVAZIONE DEL BILANCIO AL 31/12/2015
Data iscrizione nel Registro Imprese: 30/12/2015
Numero protocollo: 398759/2015
Data protocollo: 21/12/2015
CESSAZIONE DALLA CARICA O QUALIFICA DI:
PRESIDENTE DEL COLLEGIO SINDACALE DATA NOMINA 29/11/2015 DATA PRESENTAZIONE
21/12/2015 DURATA: FINO ALLA REVOCA
Data iscrizione nel Registro Imprese: 19/01/2017
Numero protocollo: 260979/2016
Data protocollo: 03/08/2016

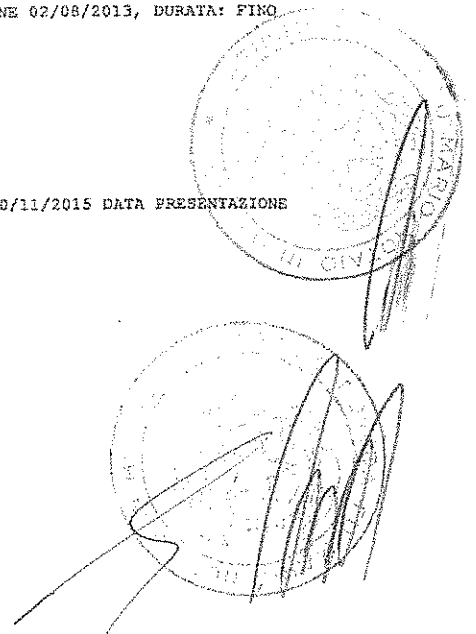

**SONY ERICSSON MOBILE
COMMUNICATIONS ITALY -
S.P.A.**

SOCIETA' PER AZIONI CON SOCIO UNICO

Sede legale: (MI)
Codice Fiscale: 06798091002
Numero REA: RM- 990523

Cancellazione

Stato impresa: CESSATA
Data cessazione: 31/07/2006

Attività

Data d'inizio dell'attività dell'impresa: 31/10/2001
Classificazione ATECORI 2007:
Attività: 46.43.1 - Commercio all'ingrosso di elettrodomestici, di elettronica di consumo audio e video

Cariche cessate

CESSAZIONE DALLA CARICA O QUALIFICA DI:
SINDACO EFFETTIVO
Data iscrizione nel Registro Imprese: 25/08/2004
Numero protocollo: 198673/2004
Data protocollo: 25/08/2004

**H. B. ITALIA S.R.L. IN
LIQUIDAZIONE**

SOCIETA' A RESPONSABILITA' LIMITATA
Sede legale: ROMA (RM) VIA DEGLI SCIPIONI 235 CAP 00192
Posta elettronica certificata: F79.2011ROMA@PECFALLIMENTI.IT
Codice Fiscale: 08216461007
Numero REA: RM- 1081351

Attività

Data d'inizio dell'attività dell'impresa: 20/09/2005
Classificazione ATECORI 2007:
Attività: 46.42.1 - Commercio all'ingrosso di abbigliamento e accessori

Cariche cessate

CESSAZIONE DALLA CARICA O QUALIFICA DI:
PRESIDENTE DEL COLLEGIO SINDACALE SINDACO EFFETTIVO
Data iscrizione nel Registro Imprese: 30/01/2009
Numero protocollo: 2423/2009
Data protocollo: 08/01/2009

ILDE S.R.L. IN LIQUIDAZIONE

SOCIETA' A RESPONSABILITA' LIMITATA
Sede legale: ROMA (RM) PIAZZA DEL POPOLO 18 CAP 00187
Codice Fiscale: 08414701006
Numero REA: RM- 1092503

Attività

Classificazione ATECORI 2007:
Attività: 79.90.19 - Altri servizi di prenotazione e altre attività di assistenza turistica non svolte dalle agenzie di viaggio nca

Cariche cessate

CESSAZIONE DALLA CARICA O QUALIFICA DI:
PRESIDENTE DEL COLLEGIO SINDACALE
Data iscrizione nel Registro Imprese: 17/10/2007
Numero protocollo: 247912/2007
Data protocollo: 16/10/2007

VOLTA S.P.A.

SOCIETA' PER AZIONI

Sede legale: ROMA (RM) VIA CRESCENZIO 16 CAP 00193 PRESSO NODA STUDIO
Posta elettronica certificata: VOLTA@LEGALMAIL.IT
Codice Fiscale: 04222280960
Numero REA: RM- 1159672

Cancellazione

Stato impresa: CANCELLATA
Data cancellazione: 10/03/2017

Attività

Data d'inizio dell'attività dell'impresa: 26/07/2011
Classificazione ATECORI 2007:
Attività: 35.11 - Produzione di energia elettrica

Cariche cessate

CESSAZIONE DALLA CARICA O QUALIFICA DI:
SINDACO SUPPLENTE
Data iscrizione nel Registro Imprese: 18/01/2011
Numero protocollo: 3035/2011
Data protocollo: 10/01/2011

**SAN LUCA IMMOBILIARE S.R.L.
IN LIQUIDAZIONE**

SOCIETA' A RESPONSABILITA' LIMITATA

Sede legale: ROMA (RM) VIALE MAZZINI 134/A CAP 00195
Codice Fiscale: 05335230826
Numero REA: RM- 1160347

Attività

Classificazione ATECORI 2007:
Attività: 41.1 - Sviluppo di progetti immobiliari senza costruzione

Cariche cessate

CESSAZIONE DALLA CARICA O QUALIFICA DI:
PRESIDENTE DEL COLLEGIO SINDACALE
Data iscrizione nel Registro Imprese: 17/10/2007
Numero protocollo: 247892/2007
Data protocollo: 16/10/2007

DOVARO S.P.A.

SOCIETA' PER AZIONI CON SOCIO UNICO

Sede legale: ROMA (RM) VIALE DEI SANTI PIETRO E PAOLO 21 CAP 00144
Posta elettronica certificata: INFO@PEC.DOVARO.IT
Codice Fiscale: 09547061003
Numero REA: RM- 1170971

Attività

Classificazione ATECORI 2007:
Attività: 22.23.09 - Fabbricazione di altri articoli in plastica per l'edilizia

Cariche cessate

CESSAZIONE DALLA CARICA O QUALIFICA DI:
SINDACO EFFETTIVO
Data iscrizione nel Registro Imprese: 08/10/2010
Numero protocollo: 253436/2010
Data protocollo: 05/10/2010

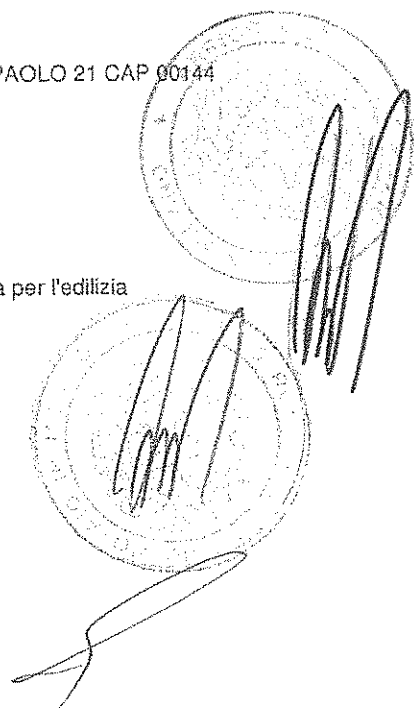

**E 2 GAS & POWER S.P.A. IN
LIQUIDAZIONE**

SOCIETA' PER AZIONI CON SOCIO UNICO
Sede legale: ROMA (RM) VIA GIOVANNI BATTISTA TIEPOLO 21 CAP 00196
Posta elettronica certificata: ENERGYTI@LEGPEC.IT
Codice Fiscale: 10229031009
Numero REA: RM- 1218948

Attività

Data d'inizio dell'attività dell'impresa: 21/01/2009
Classificazione ATECORI 2007:
Attività: 35.23 - Commercio di gas distribuito mediante condotte

Cariche cessate

CESSAZIONE DALLA CARICA O QUALIFICA DI:
SINDACO SUPPLENTE DATA NOMINA 30/09/2011
Data iscrizione nel Registro Imprese: 05/12/2012
Numero protocollo: 280424/2012
Data protocollo: 22/10/2012
CESSAZIONE DALLA CARICA O QUALIFICA DI:
SINDACO EFFETTIVO
Data iscrizione nel Registro Imprese: 18/01/2013
Numero protocollo: 330298/2012
Data protocollo: 24/12/2012

**STRADAIOLI SOCIETA' A
RESPONSABILITA' LIMITATA IN
FORMA ABBREVIAT A
"STRADAIOLI S.R.L."**

SOCIETA' A RESPONSABILITA' LIMITATA
Sede legale: ROMA (RM) VIA DELLA GIULIANA 66 CAP 00195
Posta elettronica certificata: STRADAIOLISRL@PEC.STRADAIOLI.IT
Codice Fiscale: 00289670598
Numero REA: RM- 1287562

Attività

Data d'inizio dell'attività dell'impresa: 05/11/1980
Classificazione ATECORI 2007:
Attività: 68.20.01 - Locazione immobiliare di beni propri o in leasing (affitto)

Cariche cessate

CESSAZIONE DALLA CARICA O QUALIFICA DI:
SINDACO EFFETTIVO
Data iscrizione nel Registro Imprese: 27/03/2012
Numero protocollo: 30081/2012
Data protocollo: 08/02/2012

**SOCIETA' DI PARTECIPAZIONI
S.R.L.**

SOCIETA' A RESPONSABILITA' LIMITATA
Sede legale: ROMA (RM) VIA ANTONIO STOPPANI 7 I CAP 00197
Posta elettronica certificata: SOCIETADIPARTECIPAZIONISPA@LEGALMAIL.IT
Codice Fiscale: 11493821000
Numero REA: RM- 1306902

Attività

Data d'inizio dell'attività dell'impresa: 06/07/2011
Classificazione ATECORI 2007:
Attività: 64.2 - Attività delle società di partecipazione (holding)

Cariche cessate

CESSAZIONE DALLA CARICA O QUALIFICA DI:
SINDACO DATA NOMINA 22/06/2011 DURATA: ESERCIZI PER ANNI/ESERCIZI: 03
Data iscrizione nel Registro Imprese: 03/04/2014
Numero protocollo: 39661/2014
Data protocollo: 18/02/2014

**"A.C.SIENA - SOCIETA' A
RESPONSABILITA' LIMITATA"**

SOCIETA' A RESPONSABILITA' LIMITATA
Sede legale: SIENA (SI) VIA ACHILLE SCLAVO 9/A CAP 53100
Posta elettronica certificata: AMMINISTRAZIONEACSIENA@PEC.IT
Codice Fiscale: 80007280524
Numero REA: SI- 127974

Attività

Classificazione ATECORI 2007:
Attività: 93.12 - Attivita' di club sportivi

Cariche cessate

CESSAZIONE DALLA CARICA O QUALIFICA DI:
SINDACO EFFETTIVO DATA NOMINA 24/10/2012, DURATA: FINO APPROVAZIONE DEL
BILANCIO AL 30/06/2015
Data iscrizione nel Registro Imprese: 13/02/2014
Numero protocollo: 2511/2014
Data protocollo: 12/02/2014
CESSAZIONE DALLA CARICA O QUALIFICA DI:
PRESIDENTE DEL COLLEGIO SINDACALE DATA NOMINA 31/01/2014 DURATA: FINO
APPROVAZIONE DEL BILANCIO AL 30/06/2015
Data iscrizione nel Registro Imprese: 26/03/2015
Numero protocollo: 4419/2015
Data protocollo: 24/03/2015

CANTINE NOVELLI S.R.L.

SOCIETA' A RESPONSABILITA' LIMITATA CON UNICO SOCIO
Sede legale: TERNI (TR) VIA DEL COMMERCIO 22 CAP 05100
Posta elettronica certificata: CANTINENOVELLISRL@PECSTUDIO.IT
Codice Fiscale: 01251630552
Numero REA: TR- 83151

Attività

Classificazione ATECORI 2007:
Attività: 11.02 - Produzione di vini da uve

Cariche cessate

CESSAZIONE DALLA CARICA O QUALIFICA DI:
SINDACO EFFETTIVO
Data iscrizione nel Registro Imprese: 19/11/2007
Numero protocollo: 11867/2007
Data protocollo: 19/11/2007

**TIBER EKO S.R.L. SOCIETA'
AGRICOLA**

SOCIETA' A RESPONSABILITA' LIMITATA
Sede legale: PENNA IN TEVERINA (TR) VIA ROMA 131 CAP 05028
Posta elettronica certificata: TEIBEREKO1@PEC.IT
Codice Fiscale: 01388460550
Numero REA: TR- 93175

Attività

Impresa INATTIVA

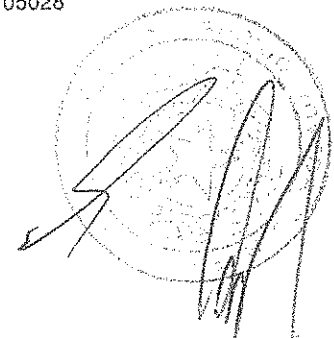
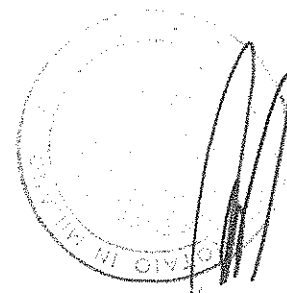

Cariche cessate

CESSAZIONE DALLA CARICA O QUALIFICA DI:
SINDACO SUPPLENTE (CESSATO DAL 07.10.2009)
Data iscrizione nel Registro Imprese: 25/02/2010
Data rettifica: 03/03/2010
Numero protocollo: 1966/2010
Data protocollo: 25/02/2010

**MONEY EXPRESS
INTERNATIONAL S.R.L. IN
LIQUIDAZIONE**

SOCIETA' A RESPONSABILITA' LIMITATA
Sede legale: VERONA (VR) VIA CALVI 14 CAP 37135
Posta elettronica certificata: MEI@LEGALMAIL.IT
Codice Fiscale: 04077320267
Numero REA: VR- 376650

Cancellazione

Stato impresa: CANCELLATA
Data cancellazione: 07/01/2013

Attività

Data d'inizio dell'attività dell'impresa: 13/04/2010
Classificazione ATECORI 2007:
Attività: 66.19.5 - Servizi di trasferimento di denaro (money transfer)

Cariche cessate

CESSAZIONE DALLA CARICA O QUALIFICA DI:
SINDACO EFFETTIVO DATA NOMINA 19/02/2007
Data iscrizione nel Registro Imprese: 30/07/2010
Numero protocollo: 52574/2010
Data protocollo: 22/07/2010
CESSAZIONE DALLA CARICA O QUALIFICA DI:
PRESIDENTE DEL COLLEGIO SINDACALE DATA NOMINA 25/06/2010
Data iscrizione nel Registro Imprese: 09/09/2011
Numero protocollo: 53668/2011
Data protocollo: 08/09/2011
CESSAZIONE DALLA CARICA O QUALIFICA DI:
CONSIGLIERE
Data iscrizione nel Registro Imprese: 18/05/2012
Numero protocollo: 25897/2012
Data protocollo: 16/05/2012



B A B

PATENTE DI GUIDA REPUBBLICA ITALIANA

- 1. LOSI
- 2. RICCARDO
- 3. 18/11/87 ROMA (RM)
- 4a. 22/04/2016 4c. MC-RM
- 4b. 12/01/2019
- 5. RM7959B3CP
- 7. *Riccardo Losi*

12/21/2019 14:39:59

AF 8908390

Categoria	Validità (da - a)	Validità (da - a)	Validità (da - a)
AM			
A1			
A2			
A	12/01/19	02/02/20	
B1			
B	12/04/16	02/02/20	
C1			
C			
D1			
D			
DE			
CE			
CF			
CG			
CH			
CI			
CJ			
CK			
CL			
CM			
CN			
CO			
CP			
CQ			
CR			
CS			
CT			
CU			
CV			
CW			
CX			
CY			
CZ			
CA			
CB			
CC			
CD			
CE			
CF			
CG			
CH			
CI			
CJ			
CK			
CL			
CM			
CN			
CO			
CP			
CQ			
CR			
CS			
CT			
CU			
CV			
CW			
CX			
CY			
CZ			
CA			
CB			
CC			
CD			
CE			
CF			
CG			
CH			
CI			
CJ			
CK			
CL			
CM			
CN			
CO			
CP			
CQ			
CR			
CS			
CT			
CU			
CV			
CW			
CX			
CY			
CZ			
CA			
CB			
CC			
CD			
CE			
CF			
CG			
CH			
CI			
CJ			
CK			
CL			
CM			
CN			
CO			
CP			
CQ			
CR			
CS			
CT			
CU			
CV			
CW			
CX			
CY			
CZ			
CA			
CB			
CC			
CD			
CE			
CF			
CG			
CH			
CI			
CJ			
CK			
CL			
CM			
CN			
CO			
CP			
CQ			
CR			
CS			
CT			
CU			
CV			
CW			
CX			
CY			
CZ			
CA			
CB			
CC			
CD			
CE			
CF			
CG			
CH			
CI			
CJ			
CK			
CL			
CM			
CN			
CO			
CP			
CQ			
CR			
CS			
CT			
CU			
CV			
CW			
CX			
CY			
CZ			
CA			
CB			
CC			
CD			
CE			
CF			
CG			
CH			
CI			
CJ			
CK			
CL			
CM			
CN			
CO			
CP			
CQ			
CR			
CS			
CT			
CU			
CV			
CW			
CX			
CY			
CZ			
CA			
CB			
CC			
CD			
CE			
CF			
CG			
CH			
CI			
CJ			
CK			
CL			
CM			
CN			
CO			
CP			
CQ			
CR			
CS			
CT			
CU			
CV			
CW			
CX			
CY			
CZ			
CA			
CB			
CC			
CD			
CE			
CF			
CG			
CH			
CI			
CJ			
CK			
CL			
CM			
CN			
CO			
CP			
CQ			
CR			
CS			
CT			
CU			
CV			
CW			
CX			
CY			
CZ			
CA			
CB			
CC			
CD			
CE			
CF			
CG			
CH			
CI			
CJ			
CK			
CL			
CM			
CN			
CO			
CP			
CQ			
CR			
CS			
CT			
CU			
CV			
CW			
CX			
CY			
CZ			
CA			
CB			
CC			
CD			
CE			
CF			
CG			
CH			
CI			
CJ			
CK			
CL			
CM			
CN			
CO			
CP			
CQ			
CR			
CS			
CT			
CU			
CV			
CW			
CX			
CY			
CZ			
CA			
CB			
CC			
CD			
CE			
CF			
CG			
CH			
CI			
CJ			
CK			
CL			
CM			
CN			
CO			
CP			
CQ			
CR			
CS			
CT			
CU			
CV			
CW			
CX			
CY			
CZ			
CA			
CB			
CC			
CD			
CE			
CF			
CG			
CH			
CI			
CJ			
CK			
CL			
CM			
CN			
CO			
CP			
CQ			
CR			
CS			
CT			
CU			
CV			
CW			
CX			
CY			
CZ			
CA			
CB			
CC			
CD			
CE			
CF			
CG			
CH			
CI			
CJ			
CK			
CL			
CM			
CN			
CO			
CP			
CQ			
CR			
CS			
CT			
CU			
CV			
CW			
CX			
CY			
CZ			
CA			
CB			
CC			
CD			
CE			
CF			
CG			
CH			
CI			
CJ			
CK			
CL			
CM			
CN			
CO			
CP			
CQ			
CR			
CS			
CT			
CU			
CV			
CW			
CX			
CY			
CZ			
CA			
CB			
CC			
CD			
CE			
CF			
CG			
CH			
CI			
CJ			
CK			
CL			
CM			
CN			
CO			
CP			
CQ			
CR			
CS			
CT			
CU			
CV			
CW			
CX			
CY			
CZ			
CA			
CB			
CC			
CD			
CE			
CF			
CG			
CH			
CI			
CJ			
CK			
CL			
CM			
CN			
CO			
CP			
CQ			
CR			
CS			
CT			
CU			
CV			
CW			
CX			
CY			
CZ			
CA			
CB			
CC			
CD			
CE			
CF			
CG			
CH			
CI			
CJ			
CK			
CL			
CM			
CN			
CO			
CP			
CQ			
CR			
CS			
CT			
CU			
CV			
CW			
CX			
CY			
CZ			
CA			
CB			
CC			
CD			
CE			
CF			
CG			
CH			
CI			
CJ			
CK			
CL			
CM			
CN			
CO			
CP			
CQ			
CR			
CS			
CT			
CU			
CV			
CW			
CX			
CY			
CZ			
CA			
CB			
CC			
CD			
CE			
CF			
CG			
CH			
CI			
CJ			
CK			
CL			
CM			
CN			
CO			

DICHIARAZIONE DI ACCETTAZIONE E SUSSISTENZA DEI REQUISITI
DI LEGGE

Il sottoscritto RAFFAELLA ANNAMARIA PAGANI, nato a MILANO, il 21/06/1971, codice fiscale PGNRFL71H61F205E, residente in MILANO, via MELZI D'ERIL, n. 2

premesso che

- A) è stato designato da alcuni azionisti ai fini dell'elezione dei componenti del Collegio Sindacale in occasione dell'assemblea degli azionisti di EI Towers S.p.A. che si terrà, in unica convocazione, per il giorno 20 aprile 2017, alle ore 11.00. presso la sede della Società a Lissone in via Zanella n. 21 ("Assemblea"),
- B) è a conoscenza dei requisiti di legge e statutari richiesti per l'assunzione della carica di Sindaco di EI Towers S.p.A. ed, in particolare, di quanto prescritto dalla normativa vigente, anche regolamentare (ivi inclusa la L. 12 luglio 2011, n. 120), dallo statuto (art. 18 let D) e dal codice di autodisciplina della società quotate (art. 3 come richiamato dall'art. 8), e di quanto riportato e indicato nella "Relazione degli Amministratori sui punti all'Ordine del Giorno" ex art. 125ter del D.Lgs 58/98 e s.m.i. ("TUF") pubblicata sul sito internet della Società,

tutto ciò premesso,

il sottoscritto, sotto la propria ed esclusiva responsabilità, ai sensi e per gli effetti di legge e di statuto

dichiara

- l'inesistenza di cause di ineleggibilità, decadenza ed incompatibilità (in quest'ultimo caso anche nei confronti della società di revisione), nonché il possesso di tutti i requisiti di indipendenza di cui all'art. 148, comma 3, TUF e del codice di autodisciplina della società quotate (art. 3 come richiamato dall'art. 8), di onorabilità e professionalità ivi inclusi quelli prescritti dal DM del Tesoro, del Bilancio e della Programmazione Economica del 18 marzo 1998, n. 161 e dal DM del Ministero della Giustizia del 30 marzo 2000, n. 162, nonché come indicati nella "Relazione degli Amministratori sui punti all'Ordine del Giorno" ex art. 125ter del D.Lgs 58/98 e s.m.i. ("TUF") pubblicata sul sito internet della Società, e, comunque, dalla normativa vigente, dallo statuto sociale e dal codice di autodisciplina della società, per ricoprire la carica di sindaco della società;
- di non esercitare e/o ricoprire analoghe cariche negli organi gestionali, di sorveglianza e di controllo in imprese o gruppi di imprese concorrenti con EI Towers;
- di non ricoprire incarichi di amministrazione e controllo in misura pari o superiore ai limiti stabiliti dalla normativa anche regolamentare vigente (si veda quanto disposto dagli artt. 148-bis del TUF e 144-terdecies del Regolamento Consob adottato con delibera n. 11971 del 14 maggio 1999);
- di essere iscritti nel registro dei revisori legali e di aver esercitato l'attività di revisione legale dei conti per un periodo non inferiore a tre anni,



- * di depositare il *curriculum vitae*, atto a fornire un'esauriente informativa sulle proprie caratteristiche personali e professionali corredato dall'elenco degli incarichi di amministrazione e controllo ricoperti presso altre società e rilevanti ai sensi di legge, autorizzando fin d'ora la loro pubblicazione;
- * di impegnarsi a comunicare tempestivamente alla Società e, per essa, al Consiglio di Amministrazione ed al Collegio Sindacale della stessa eventuali variazioni della dichiarazione alla data dell'assemblea;
- * di impegnarsi a produrre, su richiesta della Società, la documentazione idonea a confermare la veridicità dei dati dichiarati;
- * di non essere candidato in nessuna altra lista per la nomina di sindaco effettivo della Società;
- * di essere informato, ai sensi e per gli effetti di cui all'art. 13 del D. Lgs. 30 giugno 2003, n. 196, che i dati personali raccolti saranno trattati dalla Società, anche con strumenti informatici, nell'ambito del procedimento per il quale la presente dichiarazione viene resa autorizzando la stessa a procedere con le pubblicazioni di legge per tale finalità.

dichiara inoltre

di accettare irrevocabilmente la candidatura e l'eventuale nomina alla carica di Sindaco Supplente di EI Towers S.p.A.

In fede

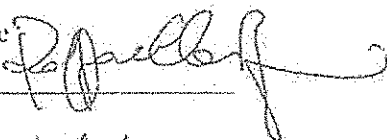

Data

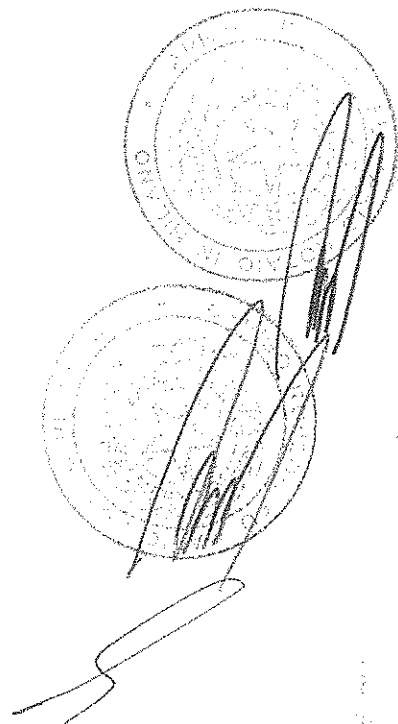
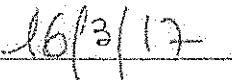

FORMATO EUROPEO
PER IL CURRICULUM
VITAE



INFORMAZIONI PERSONALI

Nome RAFFAELLA PAGANI
Indirizzo Domicilio: Via G. Frua, 24 – 20146 Milano
Telefono 02/460722
Fax 02/4981537
E-mail raffaellapagani@studiopagani.net
Web www.studiopagani.net

Nazionalità Italiana
Data di nascita Milano, 21/06/1971

ESPERIENZA LAVORATIVA

Esperienze professionali

DOTTORE COMMERCIALISTA – REVISORE LEGALE DEI CONTI

Partner dello Studio Associato Pagani – Dottori commercialisti www.studiopagani.net

E' specializzata in materia internazionale. Ha maturato una importante esperienza nel campo del Bilancio, Bilancio Consolidato, contrattualistica internazionale. E' altresì esperta nel contenzioso tributario. E' membro di numerosi collegi sindacali, revisore di Enti locali e membro di Organismi di vigilanza (D.Lgs. 231/01)

- ✓ Consulente amministrativo, tributario, societario a società commerciali, industriali e del terziario.
- ✓ Consulente tecnico di parte in giudizi civili e penali principalmente nel settore di distribuzione/produzione di prodotti petroliferi – gas ed altri settori energetici; nel settore cinematografico/televisivo/audiovisivo; nel settore dell'industria metalmeccanica.
- ✓ Assistente tecnico nel contenzioso tributario.
- ✓ Assistente amministrativo, contabile e fiscale ad Aziende Speciali Comunali.
- ✓ Consulente delle Camere di Commercio – Unioncamere
- ✓ Consulente amministrativo e tributario di enti commerciali e non commerciali a partecipazione pubblica.
- ✓ Dall'aprile 2001 all'aprile 2002 responsabile amministrativo in qualità di consulente presso una società italiana di medio/grandi dimensioni che opera nel settore cinematografico/televisivo.

RAFFAELLA PAGANI

DOTTORE COMMERCIALISTA – REVISORE CONTABILE

Studio: Via Frua, 24, - 20146 Milano - Tel.: 02 460722 / Fax.: 02 4981537

Email: raffaellapagani@studiopagani.net

Cod. Fisc.: PGNRFL71H61F205E

Incarichi ricoperti

- BREMBO S.p.A. – Presidente Collegio sindacale dall'aprile 2014 (quotata);
- AMPLIFON S.P.A. – Presidente Collegio sindacale dall'aprile 2015 (quotata)
- AZIMUT HOLDING SPA – Amministratore indipendente da aprile 2016 (quotata)
- SANOFI S.p.A. – Presidente Collegio sindacale dall'aprile 2014;
- NORD-COM S.p.A. – Presidente del Collegio Sindacale dal luglio 2014;
- CESTEC S.p.A. Centro per lo Sviluppo Tecnologico, l'Energia e la Competitività –
Presidente Collegio sindacale dal 2000 al 2010;
- S.E.A. HANDLING S.p.A. – Presidente Collegio sindacale dal 2004 all'aprile 2014;
- EURO AIRPORTS S.p.A. – Presidente Collegio sindacale dal maggio 2012;
- SEA Aeroporti milanesi S.P.A. - Sindaco effettivo dal 2003 al 2013;
- DISMA S.p.a. – Sindaco effettivo dal giugno 2012 ad aprile 2015;
- Cargo Clay Logistics S.r.l. – Sindaco Unico da Aprile 2012 a Aprile 2014;
- Cargo Clay S.r.l. – Sindaco effettivo dall'aprile 2009 al marzo 2012;
- SEA Energia S. P.A.- Sindaco effettivo dal 2004 – dal maggio 2012 a maggio 2015
Presidente del Collegio sindacale;
- ENOI S.p.A. – Presidente Collegio sindacale dal luglio 2011 a luglio 2014;
- AXOGAS S.p.A. –Presidente Collegio sindacale dal gennaio 2012 a luglio 2013;
- e- DISTRIBUZIONE S.p.A. – Sindaco effettivo dall'aprile 2012;
- ENEL ITALIA S.R.L. – Sindaco effettivo dall'aprile 2013;
- HYDRO DOLOMITI ENEL SRL – Sindaco effettivo da marzo 2014 al 29 febbraio 2016
(dimissioni);
- MALPENSA LOGISTICA EUROPA S.p.A. – Presidente Collegio sindacale dal dicembre
2010 all'aprile 2014;
- CBS S.r.l. – Sindaco effettivo dal nov. 2011 al giugno 2016;
- VANGUARD LOGISTICS SERVICES S.p.A. – Sindaco effettivo dal 2001;
- TATA CONSULTANCY SERVICES Italia s.r.l. – Sindaco effettivo dal 2009;
- AVID Technology s.r.l. – Sindaco effettivo dal 2007 al giugno 2016;
- BINARI SONORI s.r.l. – Sindaco effettivo dal 2009 al 30/12/2011;
- REITEK S.p.A. – Sindaco effettivo dal 2005 al marzo 2016;
- MIOTTO ESTE S.p.A. – Sindaco effettivo dal 2004 all'aprile 2011;
- LUMIT S.p.A. – Sindaco effettivo dal 2009;
- CID Italia S.p.A. – Sindaco effettivo dal 2003 al 31/12/2011;
- Dufritel S.p.A. – Sindaco effettivo dal 2004 al giugno 2016;
- B&B HOTELS Italia S.p.A. – Presidente Collegio sindacale dall'aprile 2013 al aprile 2016;
- Dufry Shop Finance Limited Srl – Presidente Collegio sindacale dal giugno 2015;
- AREXPO SpA – Sindaco effettivo dal giugno 2015 al 03 marzo 2016;
- CAL Spa Consorzio Autostrade Lombarde – Sindaco effettivo dal giugno 2016

RAFFAELLA PAGANI

DOTTORE COMMERCIALISTA – REVISORE CONTABILE

Studio: Via Fiumi, 24, – 20146 Milano – Tel.: 02 460722 – Fax.: 02 4981537

Email: raffaellapagani@studiopagani.net

Cod. Fisc.: PGNRFL71H61F205E

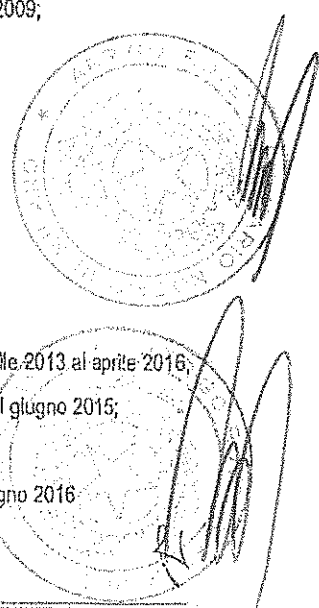

■ ABERTIS ITALIA SRL – Presidente Collegio Sindacale da settembre 2016 a dicembre 2016

■ RECONSULT INFRASTRUTTURE SRL – Presidente Collegio Sindacale da settembre 2016 a dicembre 2016

Revisore Unico:

■ Revisore dei conti unico della ALPA S.p.A. dal 2005

Revisore dei conti dei Comuni di:

■ Zelo Buon Persico (LO) 2002-2004

■ Sovico 2003-2005 2006-2008 in qualità di Presidente

■ Buccinasco 2003-2005

■ Pantigliate 2003-2005 2006-2008 in qualità di Presidente

■ Tremezzina (CO) dal marzo 2014 (terminato per dimissioni) – Revisore unico

■ Calusco D'adda (BG) dal 01.01.2015 – Revisore unico

■ Cremona dal 01/05/2015 – Presidente del collegio dei revisori

■ Curtatone dal marzo 2016 – Revisore unico

Negli anni è stata acquisita una sempre maggiore esperienza nella revisione degli enti locali anche in considerazione dei nuovi e numerosi adempimenti dei revisori nei confronti della Corte dei Conti.

Esperienza acquisita in campo di D.
Lgs. 231/01

■ Assistenza per lo sviluppo, la predisposizione e la gestione di modelli organizzativi, codici elici e relative procedure, con relativa assistenza agli Organismi di vigilanza.

■ Presidente Organismo di vigilanza BREMBO S.p.a.

■ Membro dell'Organismo di vigilanza di Azimut Holding Spa

ISTRUZIONE E FORMAZIONE

- | | |
|---|--|
| • Date | Abilitazione conseguita nel Marzo 1996 |
| • Nome e tipo di istituto di istruzione o formazione | Abilitazione all'esercizio della professione di Dottore Commercialista presso Università Bocconi di Milano. |
| • Date | Laurea conseguita nell'anno accademico 1993/1994 |
| • Nome e tipo di istituto di istruzione o formazione | Laurea in economia e commercio presso Università Bocconi di Milano – specializzazione in Libera Professione. |
| • Livello nella classificazione nazionale (se pertinente) | voto 110/110mi |
| • Date | Diploma conseguito nel 1990 |
| • Nome e tipo di istituto di istruzione o formazione | Diploma di ragioneria presso Istituto tecnico Mercantile N. Moreschi – Milano. |
| • Livello nella classificazione nazionale (se pertinente) | voto 56/60mi. |

RAFFAELLA PAGANI

DOTTORE COMMERCIALISTA – REVISORE CONTABILE

Studio: Via Frua, 24, - 20146 Milano - Tel.: 02 460722 - Fax.: 02 4981537

Email: raffaella.pagani@studiopagani.net

Cod. Fisc.: PGNRFL71H61F205E

**CAPACITÀ E COMPETENZE
PERSONALI**

*Acquisite nel corso della vita o della
carriera ma non necessariamente
riconosciute da certificati e diplomi
ufficiali.*

MADRELINGUA

ITALIANA

ALTRE LINGUA

INGLESE

- Capacità di lettura
- Capacità di scrittura
- Capacità di espressione orale

OTTIMA

OTTIMA

OTTIMA

**CAPACITÀ E COMPETENZE
TECNICHE**

*Con computer, attrezzature specifiche,
macchinari, ecc.*

BUONA CONOSCENZA NELL'UTILIZZO DI PERSONAL COMPUTER IN AMBIENTE WINDOWS E PACCHETTO
OFFICE, OUTLOOK

PATENTE O PATENTI

Patente B

ULTERIORI INFORMAZIONI

- iscritta all'Ordine dei Dottori Commercialisti di Milano il 15.05.1996 al n. 4659;
- iscritta nel Registro dei Revisori Contabili – Decreto direttore generale degli affari civili e delle libere professioni 15.10.1999, G.U. n. 87 del 02.11.1999 - 4ª serie speciale n° 93047);
- Associata allo Studio Associato Pagani dal 1996 – www.studiopagani.net;
- Iscritta all'albo dei Curatori fallimentari del Tribunale Di Milano dal settembre 1996;
- Iscritta all'Albo del CTU presso il Tribunale Di Milano dal gennaio 2003;
- Iscritta all'Organismo Fondazione dei Dottori Commercialisti di Milano quale Mediatore al n. 160.

Autorizzo al trattamento dei dati personali ai sensi della D.Lgs. 196/03.

Milano, 16/03/2017

In fede

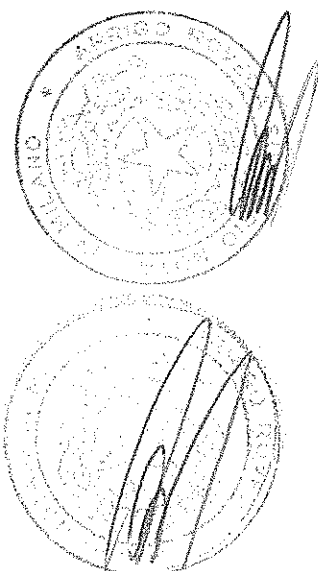
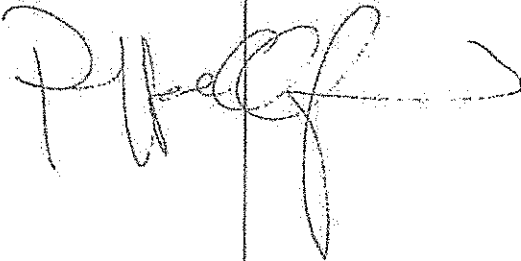

RAFFAELLA PAGANI

DOTTORÈ COMMERCIALISTA – REVISORE CONTABILE

Studio: Via Ferra, 24. – 20146 Milano – Tel.: 02 460722 / Fax.: 02 4981537

Email: raffaellapagani@studiopagani.net

Cod. Fisc.: PGNRFL71H61F205E



**Curriculum
Vitae**

**Personal
information**

First name(s) / RAFFAELLA PAGANI
Surname(s)

Address(es) VIA G. FRUA, 24 – 20146 MILAN

Telephone(s) 003902460722

Fax(es) 0039024981537

E-mail raffaellapagani@studiopagani.net web: www.studiopagani.net

Nationality Italian

Date of birth 21.06.1971

Gender Female

**Work
experience**

Dates Since May 1996

Occupation or Partner of STUDIO ASSOCIATO PAGANI – Dottori commercialisti e revisori dei conti
position held

**Main activities
and
responsibilities**

- Certified Chartered Public Accountant enrolled in the Register of Certified Public Accountants of Milan (since 15.05.1996, n. 3253);
- Certified Auditor pursuant "Decreto direttore generale degli affari civili e delle libere professioni 15.10.1999, G.U. n. 87 del 02.11.1999 - 4^a serie speciale n° 93047";
- Enrolled in the Register of Receiver at the Court of Milan since September 1996;
- Court appointed liquidator of compulsory administrative liquidations;
- Enrolled ex officio Technical Consultant at the Court of Milan since January 2003;
- Enrolled in "Organismo Fondazione dei Dottori Commercialisti di Milano" as Mediator n. 160.



**Education
and training**

Dates 1990

Title of qualification awarded High School Degree in Milan – Istituto tecnico Mercantile N. Moreschi – Grade 56/60

Dates 1993/1994

Title of qualification awarded Bachelor Degree in Economics & Business
Bocconi University of Milan – Grade 110/110

Dates 1996

Title of qualification awarded State examination to exercise the liberal profession of Certified Public Accountant
Bocconi University of Milan

**Other
information**

I am member of "Organismi di Vigilanza Lgs decree n° 231/2001.

I am engaged in the following activities: general advice on corporate, business and tax law to companies; general advice on working of corporate bodies and, in general, on company governance; study and implementation of economic/patrimonial/financial structuring and restructuring projects; surveys and technical advice; management and winding up of companies.

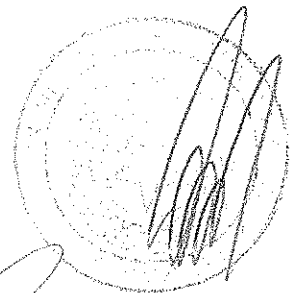
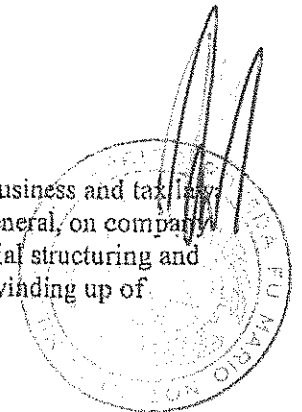

[Handwritten signature]

[Handwritten initials]

Chairman of
many Board
of Statutory
Auditors or
Standing
Auditor and
Independent
Director,
currently in
office

- BREMBO SPA (listed company) Chairman since 2014;
- AMPLIFON SPA (listed company) Chairman since 2015;
- SANOFI SPA Chairman since 2014;
- AZIMUT HOLDING SPA (listed company) – Independent Director since 2016
- EURO AIRPORTS S.p.A.- Chairman since 2012;
- ENEL DISTRIBUZIONE S.p.A. –Standing Auditor since 2012;
- ENEL ITALIA S.R.L. – Standing auditor since 2013;
- NORDCOM – Chairman since 2014;
- VANGUARD LOGISTICS SERVICES S.p.A. – Standing Auditor since 2001;
- TATA CONSULTANCY SERVICES Italia s.r.l. – Standing Auditor since 2009;
- LUMIT S.p.A. – Standing Auditor since 2009;
- CAL SPA – Standing Auditor since 2016;
- Sole Auditor ALPA S.p.A. since 2005;
- DUFY SHOP FINANCE LIMITED SPA since 2015.

Chairman of
many Board of
Statutory
Auditors or
Standing
Auditor, no more
in office

- AREXPO SPA – Stanting Auditor since 2016 to 2016
- CESTEC S.p.A. Centro per lo Sviluppo Tecnologico, l'Energia e la Competitivita –
Chairman from 2000 to 2010;
- SEA Aeroporti milanesi S.P.A. – Standing Auditor from 2003 to 2013;
- AXOGAS S.p.A. – Chairman from 2012 to 2013;
- BINARI SONORI s.r.l. – Standing Auditor from 2009 to 2012 ;
- MIOTTO ESTE S.p.A. – Standing Auditor from 2004 to 2011 ;
- CID Italia S.p.A. – Standing Auditor from 2003 to 31/12/2011;
- Cargo Clay S.r.l. – Standing Auditor from 2009 to 2012.
- Dufrital S.p.A. – Standing Auditor since 2004 to 2016;
- B&B HOTELS Italia S.p.A. – Chairman since 2013 to 2016;
- HYDRO DOLOMITI ENEL SRL – Standing Auditor since March 2014 to 2016.

RA

- S.E.A. HANDLING S.p.A. – Chairman since 2004 to 2014;
- DISMA S.p.A. – Standing Auditor since 2012 to 2015;
- Cargo Clay Logistics S.r.l. – Standing Auditor since 2012 to 2014;
- SEA Energia S. P.A. Standing Auditor since 2004 and Chairman since 2012 to 2015
- ENOI S.p.A. – Chairman since 2011 to 2014;
- MALPENSA LOGISTICA EUROPA S.p.A. – Chairman since 2010 to 2014;
- CBS S.r.l. – Standing Auditor since. 2011 to 2016;
- AVID Technology s.r.l. – Standing Auditor since 2007 to 2016;
- REITEK S.p.A. – Standing Auditor since 2005 to 2016;

Milan, March 16, 2017

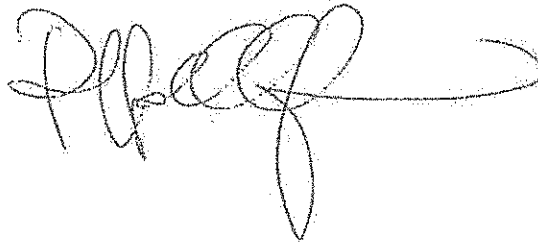
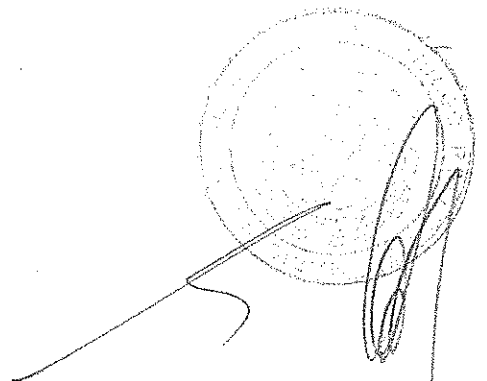
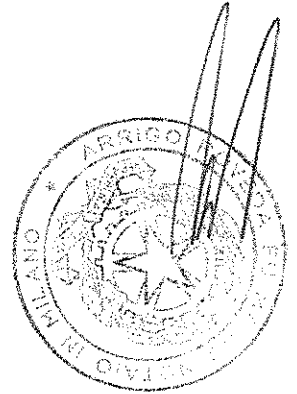
A large, stylized handwritten signature in black ink, consisting of several loops and a long horizontal stroke extending to the right.

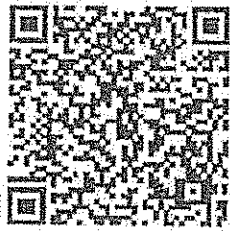
SCHEDA PERSONA CON CARICHE ATTUALI**PAGANI RAFFAELLA
ANNAMARIA****K31114**

Il QR Code consente di verificare la corrispondenza tra questo documento e quello archiviato al momento dell'iscrizione. Per la verifica utilizzare l'App RI QR Code o visitare il sito ufficiale del Registro Imprese.

DATI ANAGRAFICI

Nata	a MILANO(MI) il 21/06/1971
Codice fiscale	PGNRFL71H61F205E
Domicilio	MILANO (MI) VIA GIUSEPPE FRUA 24 cap 20146

SOGGETTO IN GIFRE

Cariche attuali	22
Imprese in cui è presente	22
- come Rappresentante dell'Impresa	0

Informazioni anagrafiche risultanti dall'ultima dichiarazione presentata al Registro Imprese, relativa all'impresa
MAXCOM BUNKER S.P.A.
Numero REA: RM - 1074502

Indice

1 Imprese in cui la persona è titolare di cariche e qualifiche 2

1 Imprese in cui la persona è titolare di cariche e qualifiche

Denominazione	Carica
FRENI BREMSO - S.P.A. O ANCHE PIU' BREVEMENTE "BREMBO S.P.A." C.F. 00222620163	presidente del collegio sindacale
VIVOCHA S.P.A. C.F. 03423450927	sindaco supplente
DITTA "LUIGI SALVADORI" - S.P.A. C.F. 00397360488	sindaco
SANOPI S.P.A. C.F. 00632400154	presidente del collegio sindacale
A.L.P.A. - AZIENDA LAVORAZIONE PRODOTTI AUSILIARI S.P.A. C.F. 00774820153	revisore unico
AMPLIFON S.P.A. C.F. 04923960159	presidente del collegio sindacale
REITEK S.P.A. C.F. 10140030155	sindaco supplente
DUFFRY - SHOP FINANCE LIMITED S.R.L. C.F. 10174880152	presidente del collegio sindacale
VANGUARD LOGISTICS SERVICES (ITALY) SPA C.F. 12155950152	sindaco
NORDCOM S.P.A. C.F. 13394100155	presidente del collegio sindacale
AZIMUT HOLDING S.P.A. C.F. 03315240964	consigliere
TATA CONSULTANCY SERVICES ITALIA S.R.L. C.F. 04083450967	sindaco
CONCESSIONI AUTOSTRADALI LOMBARDE SOCIETA' PER AZIONI, ANCHE NELLA FORMA "CONCESSIONI AUTOSTRADALI LOMBARDE S.P.A." O ANCHE "CAL S.P.A." C.F. 05645680967	sindaco
LUMIT S.P.A. C.F. 06745090966	sindaco
BITUBULK S.R.L. C.F. 07123500964	sindaco supplente
EUROAIRPORTS S.P.A. C.F. 03444430163	presidente del collegio sindacale
CARMAR S.R.L.	sindaco supplente

Denominazione	Carica
C.F. 01780370365	
"TERNA - RETE ELETTRICA NAZIONALE SOCIETA' PER AZIONI" (IN FORMA ABBREVIATA "TERNA S.P.A.") C.F. 05779661007	sindaco supplente
E-DISTRIBUZIONE S.P.A. C.F. 05779711000	sindaco
ENEL ITALIA S.R.L. C.F. 06377691008	sindaco
MAXCOM BUNKER S.P.A. C.F. 01005700016	presidente del collegio sindacale
"NORD IMPIANTI S.A.S. DI GANNA MAURIZIO & C." C.F. 01638140127	curatore fallimentare

**FRENI BREMBO - S.P.A. O
ANCHE PIU' BREVEMENTE
"BREMBO S.P.A."**

SOCIETA' PER AZIONI
Sede legale: CURNO (BG) VIA BREMBO 25 CAP 24035
Posta elettronica certificata: BREMBOSPA@PEC.BREMBO.IT
Codice Fiscale: 00222620163
Numero REA: BG- 134667

Attività

Classificazione ATECORI 2007:
Attività: 29.32.09 - Fabbricazione di altre parti ed accessori per autoveicoli e loro motori
nca

Cariche

presidente del collegio sindacale
Nominato con atto del 29/04/2014
Durata in carica: fino approvazione del bilancio al 31/12/2016

VIVOCHA S.P.A.

SOCIETA' PER AZIONI
Sede legale: CAGLIARI (CA) VIA ROCKEFELLER 43 CAP 09126 C/O MA.CO.FI. SRL
Posta elettronica certificata: VIVOCHA@LEGALMAIL.IT
Codice Fiscale: 03423450327
Numero REA: CA- 270307

Attività

Data d'inizio dell'attività dell'impresa: 19/04/2012
Classificazione ATECORI 2007:
Attività: 62.01 - Produzione di software non connesso all'edizione

Cariche

sindaco supplente
Nominato con atto del 30/04/2015
Durata in carica: fino approvazione del bilancio al 31/12/2017

**DITTA*LUIGI SALVADORI -
S.P.A.**

SOCIETA' PER AZIONI
Sede legale: SCANDICCI (FI) VIUZZO DEL PISCETTO 6/8 CAP 50018
Posta elettronica certificata: AMMINISTRAZIONE@PEC.LUIGISALVADORI.IT
Codice Fiscale: 00397360488
Numero REA: FI- 32691

Attività

Classificazione ATECORI 2007:
Attività: 21.1 - Fabbricazione di prodotti farmaceutici di base

Cariche

sindaco

Nominato con atto del 28/04/2015
Durata in carica: fino approvazione del bilancio al 31/12/2017

SANOFI S.P.A.

SOCIETA' PER AZIONI

Sede legale: MILANO (MI) VIALE LUIGI BODIO 37/B CAP 20158
Posta elettronica certificata: SANOFI@PEC.IT
Codice Fiscale: 00832400154
Numero REA: MI- 264689

Attività

Data d'inizio dell'attività dell'impresa: 04/08/1938
Classificazione ATECORI 2007:
Attività: 21.20.09 - Fabbricazione di medicinali ed altri preparati farmaceutici

Cariche

presidente del collegio sindacale

Nominato con atto del 30/04/2014
Durata in carica: fino approvazione del bilancio al 31/12/2016

**A.L.P.A. - AZIENDA
LAVORAZIONE PRODOTTI
AUSILIARI S.P.A.**

SOCIETA' PER AZIONI

Sede legale: MILANO (MI) VIA SEBASTIANO VENIERO 0040 CAP 20148
Posta elettronica certificata: AMMINISTRAZIONE@PEC.ALPACHEM.COM
Codice Fiscale: 00774820153
Numero REA: MI- 504906

Attività

Data d'inizio dell'attività dell'impresa: 18/05/1957
Classificazione ATECORI 2007:
Attività: 20.59.6 - Fabbricazione di prodotti ausiliari per le industrie tessili e del cuoio

Cariche

revisore unico

Nominato con atto del 29/06/2015
Durata in carica: fino approvazione del bilancio al 31/12/2017

AMPLIFON S.P.A.

SOCIETA' PER AZIONI

Sede legale: MILANO (MI) VIA RIPAMONTI GIUSEPPE 131/133 CAP 20141
Posta elettronica certificata: SEGRETERIA.SOCIETARIA@PEC.AMPLIFON.COM
Codice Fiscale: 04923960159
Numero REA: MI- 1064063

Attività

Data d'inizio dell'attività dell'impresa: 01/04/1982
Classificazione ATECORI 2007:
Attività: 47.74 - Commercio al dettaglio di articoli medicali e ortopedici

Cariche

presidente del collegio sindacale

Nominato con atto del 21/04/2015
Durata in carica: fino approvazione del bilancio al 31/12/2017

REITEK S.P.A.

SOCIETA' PER AZIONI

Sede legale: MILANO (MI) VIALE SARCA 336 CAP 20126
Posta elettronica certificata: REITEK@REGISTERPEC.IT
Codice Fiscale: 10140030155
Numero REA: MI- 1345368

Attività

Data d'inizio dell'attività dell'impresa: 16/07/1990
Classificazione ATECORI 2007:
Attività: 62.01 - Produzione di software non connesso all'edizione

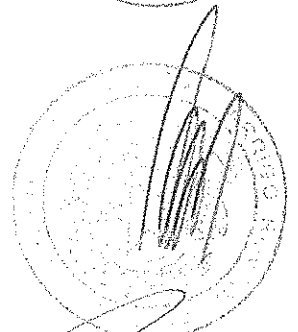
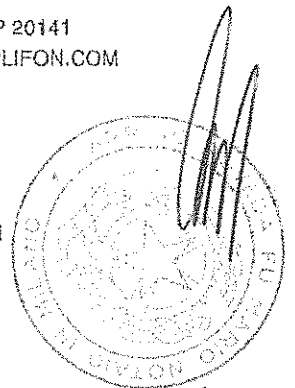

Cariche

sindaco supplente

Nominato con atto del 29/03/2016

Durata in carica: fino approvazione del bilancio al 31/10/2018

**DUFY - SHOP FINANCE
LIMITED S.R.L.**

SOCIETA' A RESPONSABILITA' LIMITATA CON UNICO SOCIO

Sede legale: MILANO (MI) VIALE LANCETTI VINCENZO 43 CAP 20158

Posta elettronica certificata: DIREZIONE.SFL@PEC.DUFY.IT

Codice Fiscale: 10174880152

Numero REA: MI- 1349949

Attività

Data d'inizio dell'attività dell'impresa: 22/10/1990

Classificazione ATECORI 2007:

Attività: 64 - ATTIVITA' DI SERVIZI FINANZIARI (ESCLUSE LE ASSICURAZIONI E I FONDI PENSIONE)

Cariche

presidente del collegio sindacale

Nominato con atto del 29/06/2015

Durata in carica: fino approvazione del bilancio al 31/12/2016

**VANGUARD LOGISTICS
SERVICES (ITALY) SPA**

SOCIETA' PER AZIONI

Sede legale: MILANO (MI) VIA GIUSEPPE FRUA 24 CAP 20146

Posta elettronica certificata: VLSITALY@LEGALMAIL.IT

Codice Fiscale: 12155950152

Numero REA: MI- 1533054

Attività

Classificazione ATECORI 2007:

Attività: 50 - TRASPORTO MARITTIMO E PER VIE D'ACQUA

Cariche

sindaco

Nominato con atto del 29/03/2016

Durata in carica: fino approvazione del bilancio al 31/12/2018

NORDCOM S.P.A.

SOCIETA' PER AZIONI

Sede legale: MILANO (MI) PIAZZALE LUIGI CADORNA 14 CAP 20123

Posta elettronica certificata: NORD-COM@LEGALMAIL.IT

Codice Fiscale: 13384100155

Numero REA: MI- 1644887

Attività

Data d'inizio dell'attività dell'impresa: 15/03/2002

Classificazione ATECORI 2007:

Attività: 63.11.3 - Hosting e fornitura di servizi applicativi (ASP)

Cariche

presidente del collegio sindacale

Nominato con atto del 28/07/2014

Durata in carica: fino approvazione del bilancio al 31/12/2016

AZIMUT HOLDING S.P.A.

SOCIETA' PER AZIONI

Sede legale: MILANO (MI) VIA CUSANI 4 CAP 20121

Posta elettronica certificata: AZIMUT.HOLDING@LEGALMAIL.IT

Codice Fiscale: 03315240964

Numero REA: MI- 1665509

Attività

Data d'inizio dell'attività dell'impresa: 11/02/2002

Classificazione ATECORI 2007:

Attività: 70.1 - Attività delle holding impegnate nelle attività gestionali (holding operative)

Cariche

consigliere

Nominato con atto del 28/04/2016
Durata in carica: fino approvazione del bilancio al 31/12/2018

**TATA CONSULTANCY
SERVICES ITALIA S.R.L.**

SOCIETA' A RESPONSABILITA' LIMITATA CON UNICO SOCIO
Sede legale: MILANO (MI) CORSO ITALIA 1 CAP 20122
Posta elettronica certificata: TCS_ITALIA@PEC.IT
Codice Fiscale: 04083450967
Numero REA: MI- 1723756

Attività

Data d'inizio dell'attività dell'impresa: 01/01/2004
Classificazione ATECORI 2007:
Attività: 62.01 - Produzione di software non connesso all'edizione

Cariche

sindaco

Nominato con atto del 09/05/2014
Durata in carica: fino approvazione del bilancio al 31/03/2017

**CONCESSIONI AUTOSTRADALI
LOMBARDE SOCIETA' PER
AZIONI, ANCHE NELLA FORMA
"CONCESSIONI
AUTOSTRADALI LOMBARDE
S.P.A." O ANCHE "CAL S.P.A."**

SOCIETA' PER AZIONI
Sede legale: MILANO (MI) VIA POLA 12/14 CAP 20124
Posta elettronica certificata: CALSPA@LAMIAPEC.IT
Codice Fiscale: 05645680967
Numero REA: MI- 1837186

Attività

Data d'inizio dell'attività dell'impresa: 19/02/2007
Classificazione ATECORI 2007:
Attività: 42.11 - Costruzione di strade, autostrade e piste aeroportuali

Cariche

sindaco

Nominato con atto del 08/06/2016
Durata in carica: fino approvazione del bilancio al 31/12/2018

LUMIT S.P.A.

SOCIETA' PER AZIONI CON SOCIO UNICO
Sede legale: MILANO (MI) FORO BONAPARTE 68 CAP 20121 FRAZIONE: MILANO
Posta elettronica certificata: LUMIT@PEC.IT
Codice Fiscale: 06745090966
Numero REA: MI- 1912545

Attività

Data d'inizio dell'attività dell'impresa: 28/09/2009
Classificazione ATECORI 2007:
Attività: 46.51 - Commercio all'ingrosso di computer, apparecchiature informatiche periferiche e di software

Cariche

sindaco

Nominato con atto del 24/04/2015
Durata in carica: fino approvazione del bilancio al 31/12/2017

BITUBULK S.R.L.

SOCIETA' A RESPONSABILITA' LIMITATA
Sede legale: MILANO (MI) PIAZZA CASTELLO 15 CAP 20121
Posta elettronica certificata: BITUBULK2010@LEGALMAIL.IT
Codice Fiscale: 07123500964
Numero REA: MI- 1937390

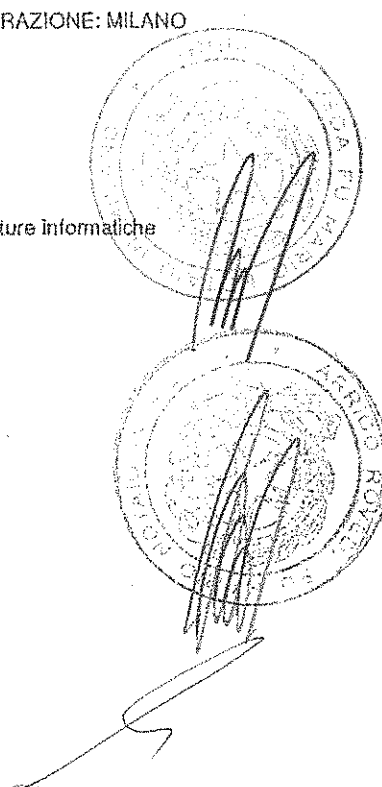

Attività Data d'inizio dell'attività dell'impresa: 12/10/2010
Classificazione ATECORI 2007:
Attività: 46.71 - Commercio all'ingrosso di prodotti petroliferi e lubrificanti per autotrazione, di combustibili per riscaldamento

PEC della persona Posta Elettronica Certificata: RAFFAELLA.PAGANI@ODCECMILANO.IT

Cariche **sindaco supplente**
Nominato con atto del 30/04/2015
Durata in carica: fino approvazione del bilancio al 31/12/2017

EUROAIRPORTS S.P.A. SOCIETA' PER AZIONI
Sede legale: MILANO (MI) PIAZZA MARTESANA 10 CAP 20128
Posta elettronica certificata: EUROAIRPORTS@LEGALMAIL.IT
Codice Fiscale: 03444430163
Numero REA: MI- 1940438

Attività Data d'inizio dell'attività dell'impresa: 19/12/2007
Classificazione ATECORI 2007:
Attività: 70.1 - Attività delle holding impegnate nelle attività gestionali (holding operative)

Cariche **presidente del collegio sindacale**
Nominato con atto del 03/08/2016
Durata in carica: fino approvazione del bilancio al 31/12/2018

CARMAR S.R.L. SOCIETA' A RESPONSABILITA' LIMITATA CON UNICO SOCIO
Sede legale: BORGONOVO VAL TIDONE (PC) VIA GUADAGNINI 5 CAP 29011
Codice Fiscale: 01780370365
Numero REA: PC- 163187

Attività Data d'inizio dell'attività dell'impresa: 15/05/1995
Classificazione ATECORI 2007:
Attività: 28.93 - Fabbricazione di macchine per l'industria alimentare, delle bevande e del tabacco (incluse parti e accessori)

Cariche **sindaco supplente**
Nominato con atto del 02/08/2006
fino al 31/12/2007
Durata in carica: fino approvazione del bilancio al 31/12/2007

TERNA - RETE ELETTRICA NAZIONALE SOCIETA' PER AZIONI (IN FORMA ABBREVIATA "TERNA S.P.A.") SOCIETA' PER AZIONI
Sede legale: ROMA (RM) VIALE EGIDIO GALBANI N 70 CAP 00166
Posta elettronica certificata: INFO@PEC.TERNA.IT
Codice Fiscale: 05779661007
Numero REA: RM- 922416

Attività Data d'inizio dell'attività dell'impresa: 01/10/1999
Classificazione ATECORI 2007:
Attività: 35.12 - Trasmissione di energia elettrica

Cariche **sindaco supplente**
Nominato con atto del 27/05/2014
Durata in carica: fino approvazione del bilancio al 31/12/2016

E-DISTRIBUZIONE S.P.A.

SOCIETA' PER AZIONI CON SOCIO UNICO
Sede legale: ROMA (RM) VIA OMBRONE 2 CAP 00198
Posta elettronica certificata: E-DISTRIBUZIONE@PEC.E-DISTRIBUZIONE.IT
Codice Fiscale: 05779711000
Numero REA: RM- 922436

Attività

Data d'inizio dell'attività dell'impresa: 01/10/1999
Classificazione ATECORI 2007:
Attività: 35.13 - Distribuzione di energia elettrica

Cariche

sindaco
Nominato con atto del 29/05/2014
Durata in carica: fino approvazione del bilancio al 31/12/2016

ENEL ITALIA S.R.L.

SOCIETA' A RESPONSABILITA' LIMITATA
Sede legale: ROMA (RM) VIALE REGINA MARGHERITA 125 CAP 00198
Posta elettronica certificata: ENELITLIA@PEC.ENEL.IT
Codice Fiscale: 06377691008
Numero REA: RM- 963811

Attività

Data d'inizio dell'attività dell'impresa: 27/01/2001
Classificazione ATECORI 2007:
Attività: 69.20.15 - Gestione ed amministrazione del personale per conto terzi

Cariche

sindaco
Nominato con atto del 20/04/2016
Durata in carica: fino approvazione del bilancio al 31/12/2018

MAXCOM BUNKER S.P.A.

SOCIETA' PER AZIONI CON SOCIO UNICO
Sede legale: ROMA (RM) VIA ADOLFO RAVA' 49 CAP 00142
Posta elettronica certificata: PEC@PEC.MAXCOMBUNKER.COM
Codice Fiscale: 01005700016
Numero REA: RM- 1074502

Attività

Data d'inizio dell'attività dell'impresa: 19/06/1974
Classificazione ATECORI 2007:
Attività: 46.71 - Commercio all'ingrosso di prodotti petroliferi e lubrificanti per autotrazione, di combustibili per riscaldamento

Cariche

presidente del collegio sindacale
Nominato con atto del 25/01/2017
Durata in carica: fino approvazione del bilancio al 31/12/2016

**"NORD IMPIANTI S.A.S. DI
GANNA MAURIZIO & C."**

SOCIETA' IN ACCOMANDITA SEMPLICE
Sede legale: VARESE (VA) VIA SAN MARTINO DELLA BATTAGLIA 11 CAP 21100
Posta elettronica certificata: NORDIMPIANTI@HOSTINGLABCERT.IT
Codice Fiscale: 01638140127
Numero REA: VA- 196888

Attività

Data d'inizio dell'attività dell'impresa: 17/09/1986
Impresa INATTIVA
Classificazione ATECORI 2007:
Attività: 42.21 - Costruzione di opere di pubblica utilità per il trasporto di fluidi
Posta Elettronica Certificata: RAFFAELLA.PAGANI@ODCECMILANO.IT

PEC della persona

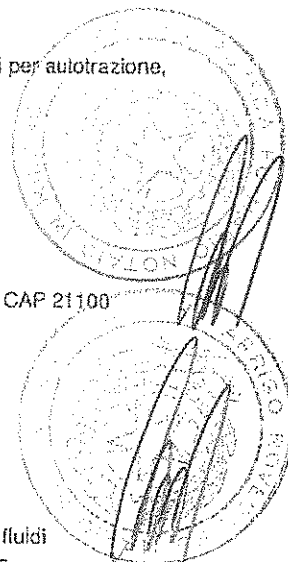

Registro Imprese
Archivio ufficiale della CCIAA
Documento n. T 238134352
estratto dal Registro Imprese in data 16/03/2017

PAGANI RAFFAELLA ANNAMARIA
Codice Fiscale PGNRFL71H61F205E

Cariche

curatore fallimentare
Nominato con atto del 09/04/2013

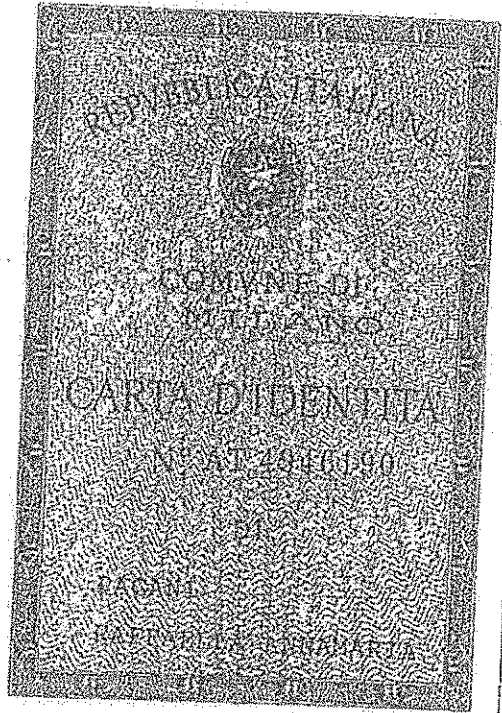
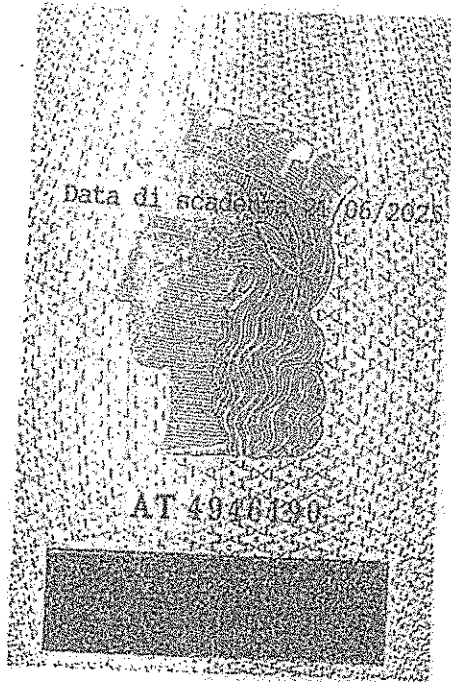

Cognome..... **PAGANI**.....

Nome..... **RAFFAELLA ANNAMARY**.....

nato il..... **21/06/1971**.....

(atto n..... **3270** 1 s..... **A.**) R1

a..... **MILANO**.....)

Cittadinanza..... **ITALIANA**.....

Residenza..... **MILANO**.....

Via..... **WELLI D'ERIL FRANCESCO N. 2**.....

Stato civile.....

Professione..... **DOTT. COMMERCIALISTA**.....

CONNOTATI E CONTRASSEGNI SALIENTI

Statura..... **1,74**.....

Capelli..... **BLONDI**.....

Occhi..... **CASTANI**.....

Segni particolari.....

Firma del titolare *Raffaella Pagani*

..... **Milano**..... **15/12/2014**.....

IL SINDACO

Impronta del dito indice sinistro

TORRACON TORREDA

Euro 5,42

DICHIARAZIONE DI ACCETTAZIONE E SUSSISTENZA DEI REQUISITI
DI LEGGE

Il sottoscritto Paolo Prandi, nato a Brescia, il 23/03/1961, codice fiscale PRN
PLA 61C23B157I, residente in Madonna di Campiglio (TN), via Elvira, n. 1

premessi che

- A) è stato designato da alcuni azionisti ai fini dell'elezione dei componenti del Collegio Sindacale in occasione dell'assemblea degli azionisti di EI Towers S.p.A. che si terrà, in unica convocazione, per il giorno 20 aprile 2017, alle ore 11.00, presso la sede della Società a Lissone in via Zanella n. 21 ("Assemblea"),
- B) è a conoscenza dei requisiti di legge e statutari richiesti per l'assunzione della carica di Sindaco di EI Towers S.p.A. ed, in particolare, di quanto prescritto dalla normativa vigente, anche regolamentare (ivi inclusa la L. 12 luglio 2011, n. 120), dallo statuto (art. 18 let D) e dal codice di autodisciplina della società quotate (art. 3 come richiamato dall'art. 8), e di quanto riportato e indicato nella "Relazione degli Amministratori sui punti all'Ordine del Giorno" ex art. 125ter del D.Lgs 58/98 e s.m.i. ("TUF") pubblicata sul sito internet della Società,

tutto ciò premesso,

il sottoscritto, sotto la propria ed esclusiva responsabilità, ai sensi e per gli effetti di legge e di statuto

dichiara

- l'inesistenza di cause di ineleggibilità, decadenza ed incompatibilità (in quest'ultimo caso anche nei confronti della società di revisione), nonché il possesso di tutti i requisiti di indipendenza di cui all'art. 148, comma 3, TUF e del codice di autodisciplina della società quotate (art. 3 come richiamato dall'art. 8), di onorabilità e professionalità ivi inclusi quelli prescritti dal DM del Tesoro, del Bilancio e della Programmazione Economica del 18 marzo 1998, n. 161 e dal DM del Ministero della Giustizia del 30 marzo 2000, n. 162, nonché come indicati nella "Relazione degli Amministratori sui punti all'Ordine del Giorno" ex art. 125ter del D.Lgs 58/98 e s.m.i. ("TUF") pubblicata sul sito internet della Società, e, comunque, dalla normativa vigente, dallo statuto sociale e dal codice di autodisciplina della società, per ricoprire la carica di sindaco della società;
- di non esercitare e/o ricoprire analoghe cariche negli organi gestionali, di sorveglianza e di controllo in imprese o gruppi di imprese concorrenti con EI Towers;
- di non ricoprire incarichi di amministrazione e controllo in misura pari o superiore ai limiti stabiliti dalla normativa anche regolamentare vigente (si veda quanto disposto dagli artt. 148-bis del TUF e 144-terdecies del Regolamento Consob adottato con delibera n. 11971 del 14 maggio 1999);
- di essere iscritti nel registro dei revisori legali e di aver esercitato l'attività di revisione legale dei conti per un periodo non inferiore a tre anni,

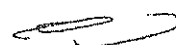

- di depositare il *curriculum vitae*, atto a fornire un'esauriente informativa sulle proprie caratteristiche personali e professionali corredato dall'elenco degli incarichi di amministrazione e controllo ricoperti presso altre società e rilevanti ai sensi di legge, autorizzando fin d'ora la loro pubblicazione;
- di impegnarsi a comunicare tempestivamente alla Società e, per essa, al Consiglio di Amministrazione ed al Collegio Sindacale della stessa eventuali variazioni della dichiarazione alla data dell'assemblea;
- di impegnarsi a produrre, su richiesta della Società, la documentazione idonea a confermare la veridicità dei dati dichiarati;
- di non essere candidato in nessuna altra lista per la nomina di sindaco effettivo della Società;
- di essere informato, ai sensi e per gli effetti di cui all'art. 13 del D. Lgs. 30 giugno 2003, n. 196, che i dati personali raccolti saranno trattati dalla Società, anche con strumenti informatici, nell'ambito del procedimento per il quale la presente dichiarazione viene resa autorizzando la stessa a procedere con le pubblicazioni di legge per tale finalità.

dichiara inoltre

di accettare irrevocabilmente la candidatura e l'eventuale nomina alla carica di Sindaco Supplente di EI Towers S.p.A.

In fede



20 marzo 2017

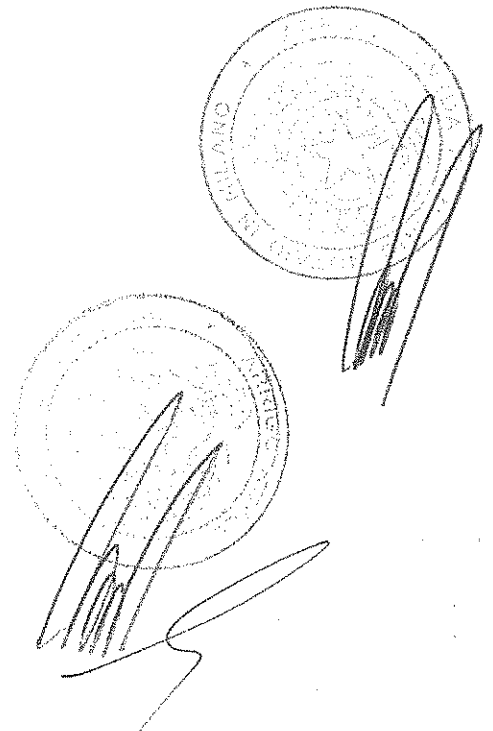

Paolo Prandi

Curriculum Vitae

Nato a Brescia, il 23 marzo 1961

Indirizzo studio professionale: Brescia (BS), Via Monte Mascheda, 39

Contatti telefonici: ufficio: +39 030 36 04 93; cellulare: + 39 335 615 0 714.

E-mail: paolo.prandi@fondazionecinziadabrassi.eu; PEC: paolo.prandi@odcecbrescia.it

Stato Civile: vedovo

Formazione

- Laurea in Economia e Commercio presso l'Università degli Studi di Brescia (marzo 1985).
Votazione 110/110 con lode;
- Borsa di studio dell'Ente Universitario Lombardia Orientale (1985);
- Corsi di specializzazione post universitari su tematiche di bilancio, finanza, marketing, trade marketing, vendite e amministrazioni pubbliche (1985-1987).

Esperienze professionali

Dottore Commercialista (dal 1 dicembre 2004, n. 1645);

Revisore Legale (dal 10 agosto 2007, n. 146207);

CTU presso il Tribunale di Brescia (dal 13 ottobre 2008, Categoria III Commerciale n. 522/08).

Dal 2012 Vice Presidente della Fondazione Nazionale Cinzia Dabrassi.

2016-2017 Professore a contratto incaricato presso l'Università degli Studi di Teramo -
Facoltà di Scienze Politiche dei corsi: a) Gestione del Rischio nel Sistema
Credito e b) Economia degli Intermediari Finanziarie.

2012-2016 Professore a contratto incaricato del corso di Risk Management presso
l'Università Cattolica del Sacro Cuore di Brescia (negli A.A. dal 2012-2013 al
2015-2016).

2010-2011 Professore a contratto incaricato del corso di Marketing dei servizi presso
l'Università Statale di Brescia (A.A. 2010-2011).

2002-2010 Amministratore di Studio Prandi (poi divenuto Studio Valore).
Società di consulenza.

2001 Gruppo Rivarossi - Presidente e Amministratore Delegato.
Ristrutturazione volta alla cessione (su mandato dei Soci).
Oggi la società è denominata Lima S.p.a.

1996-2001 Idee Commerciali s.r.l. (ex Majorette Italia S.p.a.) - Imprenditore.
Sviluppo imprenditoriale. Attività poi ceduta per rami.

1995-1996 Majorette Italia S.p.a. - Direttore Generale e Amministratore Delegato.
Riorganizzazione filiale italiana.

1991-1995 Pepsi Cola - Manager.
Regional Manager area Reading e Schuylkill Haven (Pennsylvania - U.S.A.).
Direttore Vendite Area Nord Mediterranea e Responsabile Business Unit
Sviluppo Food Italia.

1987-1991 McKinsey - Associato e poi manager.
Gestione progetti in diversi settori aziendali.

1985-1987 Università degli Studi di Brescia e SDA Bocconi - docente junior.

1982 Serca s.n.c. - Revisore junior.



Incarichi societari attuali

- Presidente del Collegio Sindacale e Presidente dell'Organismo di Vigilanza di IWBank S.p.a. (dal 10 marzo 2015 - Gruppo UBI Banca);
- Sindaco effettivo di Superpartes S.p.a. (dal 30 settembre 2014 - Partecipata Mittel);
- Componente dell'Organismo di Vigilanza di Mid Industry Capital S.p.a. (dal 26 maggio 2016 - Società quotata);
- Sindaco supplente di: a) Erg S.p.a. (3 maggio 2016 - Società quotata); b) Datalogic S.p.a. (2 maggio 2016 - Società quotata); c) A2A S.p.a. (13 giugno 2014 - Società quotata) e, infine, d) Immobiliare Mirasole S.p.a. (28 aprile 2014 - Gruppo UBI Banca);
- a titolo gratuito in continuità con operazioni di ristrutturazione effettuate negli anni passati: Liquidatore Volontario di Seltering S.p.a. (dal 28 giugno 2007) e di Lima S.p.a. (ex Gruppo Rivarossi S.p.a. dal 30 luglio 2008);
- a titolo gratuito nell'ambito di un'operazione di start up: Amministratore di SCS ingegneria s.r.l. (dal 23 ottobre 2015);
- nell'ambito delle società di proprietà a socio unico: Amministratore di Girasole S.p.a. (dal 17 aprile 1997) e Liquidatore di Studio Valore S.r.l. (dal 20 maggio 2013).

Incarichi societari cessati

- Dal marzo 2015 alla data di fusione (25 maggio 2015), Paolo Prandi è stato Presidente del Collegio Sindacale e Presidente dell'Organismo di Vigilanza di entrambe le società interessate nell'operazione straordinaria di fusione (IWBank e UBI Private Investment). Paolo Prandi era già stato Sindaco effettivo (dal 1 luglio 2012) e Componente dell'Organismo di Vigilanza (dal 18 ottobre 2013) di una delle due società (IWBank) interessate dalla fusione.
- Dal 20 maggio 2010 al luglio 2010 Presidente del Collegio Sindacale di Everl S.p.a. e Sindaco effettivo dal 22 maggio 2009 al 20 maggio 2010. Al tempo Everel era società quotata. La nomina in Everel S.p.a. è stata proposta da Mittel S.p.a. Mittel S.p.a. ha nominato Prandi in diverse altre società partecipate nell'ambito del processo di fusione/integrazione di Hopa S.p.a. all'interno della stessa Mittel S.p.a. In particolare: FD 33 S.p.a. ora FD 33 S.r.l. (Sindaco effettivo dal 22 settembre 2011 al 29 aprile 2014 e poi Sindaco Unico fino al 10 febbraio 2015); Markfactor S.p.a. ora Markfactor S.r.l. in liquidazione (Sindaco effettivo dal 14 giugno 2011 al 19 giugno 2012); Tethys S.p.a. (Sindaco effettivo dal 15 dicembre 2008 al 3 gennaio 2012); Holinvest S.p.a. (Sindaco effettivo dal 27 maggio 2009 al 22 settembre 2009); Mittel/Real Estate S.g.r. ora MIRE S.g.r. (Sindaco effettivo dal 14 luglio 2014 al 29 settembre 2014); Earchimede S.p.a. (Sindaco supplente dal 26 maggio 2009 al 10 agosto 2011 e poi Sindaco effettivo fino al 2 marzo 2015) e, infine, Hopa S.p.a. (Sindaco supplente dal 30 settembre 2008 al 3 gennaio 2012).
- Prandi ha ricoperto altri incarichi poi cessati a seguito di diverse situazioni quali: a) applicazione dell'art. 36 del d.l. "Salva Italia" (cd. *divieto di interlocking*); b) di mutati assetti societari/accorpamenti e, infine, c) conclusione dei processi di ristrutturazione. Nello specifico:

Nell'ambito di Cattolica Assicurazioni: BPVI Fondi S.g.r. (Consigliere dal 15 giugno 2009 fino all'approvazione del bilancio chiuso al 31 dicembre 2009) e Cattolica Assicurazioni Business School S.c.p.a. (Sindaco effettivo dal 9 novembre 2010 al 22 maggio 2012);

- . Nell'ambito del Gruppo UBI Banca: UBI G.F. Sim S.p.a. (Sindaco supplente dal 30 marzo 2010 al 21 dicembre 2012 e Società Italiana Leasing e Finanziamenti - SILF S.p.a. (Sindaco supplente dal 31 marzo 2010 al 12 gennaio 2015);
- . Fidia Holding S.p.a. (Sindaco effettivo dal 28 febbraio 2013 al 6 luglio 2016);
- . Newlisi S.p.a. (Sindaco effettivo dal 1 marzo 2010 al 6 dicembre 2013);
- . Fondazione Brixia Fidelis (Vice Presidente dal 27 novembre 2010 al 25 marzo 2015);
- . Liquidatore Volontario lale (dal giugno 2007 al giugno 2016);
- . Liquidatore Volontario IND (dal giugno 2007 al giugno 2016).

Altre attività

- Membro di Nedcommunity e componente della Commissione Oscar di Bilancio 2016 in rappresentanza di NedCommunity;
- Membro dell'Associazione dei Componenti degli Organi di Vigilanza ex D.Lgs. 231/2001;
- Membro della Unione cristiana imprenditori e dirigenti e Azione cattolica;
- Relatore in convegni in materia di risk management aziendale e bancario, gestione aziendale, governance e R.C. Auto.
Tra gli altri, coordinare della sessione: "Rischio Operativo - Cyber, Model, Contact: nuovi rischi?" nell'ambito del Convegno organizzato dall'Associazione Bancaria Italiana "Unione Bancaria e Basilea III - Risk & Supervision 2016" (Roma, Palazzo dei Congressi, 21 e 22 giugno 2016).

Attività formative recenti

- in tema di governance, normativa aziendale e merito creditizio:
 - . *Induction session - follow up. Requisiti e poteri di amministratori e sindaci.*
Organizzazione: Assogestioni e Assonime (Milano, 10 marzo 2017);
 - . *Induction session per amministratori e sindaci di società quotate.*
Organizzazione: Assogestioni e Assonime (Roma, 10 e 24 febbraio 2017);
 - . *Essere Sindaco in Banca. Percorso di Alta Formazione per i componenti del Collegio Sindacale.*
Organizzazione: ABI Servizi (Milano, 5, 6 e 7 ottobre e 7, 8 e 9 novembre 2016);
 - . *Induction session - follow up. Obblighi informativi e relazioni finanziarie nelle Società quotate.*
Organizzazione: Assogestioni e Assonime (Milano, 8 luglio 2016);
 - . *Italy corporate governance conference.*
Organizzazione: Assogestioni (Milano, 3 e 4 dicembre 2015);
 - . *La vigilanza Bancaria alla luce della riforma del Testo Unico Bancario. Decreto legislativo 12 maggio 2015, n. 72. Attuazione CRD IV.*
Organizzazione: Bancaria Consulting S.r.l (Milano, 15 ottobre 2015);
 - . *Il sistema dei controlli interni: il coordinamento tra l'Organismo di Vigilanza e gli altri organi deputati al controllo. Un confronto con le esperienze europee.*
Organizzazione: Ordine dei Dottori Commercialisti e degli Esperti Contabili (Brescia, 2 ottobre 2015);
 - . *Decreto 231: apriamo il cantiere della riforma.*
Organizzazione: Associazione dei Componenti degli Organismi di Vigilanza ex D.Lgs. 231/2001 (Milano, 24 giugno 2015);
 - . *Risk management, piano strategico e organi di governo nelle banche.*
Organizzazione: NedCommunity (Milano, 16 giugno 2015);



- *La strutturazione finanziaria di un'impresa, la valutazione degli istituti di credito dei parametri aziendali, il ruolo del professionista/collegio sindacale.*
Organizzazione: Ordine dei Dottori Commercialisti e degli Esperti Contabili (Milano, 20 e 27 aprile 2015);
 - *Antiriciclaggio: le novità della IV direttiva e la possibile evoluzione della normativa nazionale.*
Organizzazione: Assogestioni (Milano, 27 marzo 2015);
 - *L'informativa al CdA: progettazione, dimensione e gestione.*
Organizzazione: NedCommunity, Nasdaq e Unicredit (Milano, 17 marzo 2015);
 - *L'Unione bancaria. Dove siamo, cosa serve, cosa manca.*
Organizzazione: Associazione Bancaria Italiana (Roma, 11 marzo 2015);
 - *Incontro annuale degli amministratori di minoranza. Investitori istituzionali attivi o attivisti? Dialogo sulla stewardship.*
Organizzazione: Assogestioni (Milano, 11 marzo 2015);
 - *Induction session - follow up. Le responsabilità degli amministratori e dei sindaci nelle società quotate. Le società quotate e la gestione dei rischi.*
Organizzazione: Assogestioni e Assonime (Roma, 30 gennaio e 6 febbraio 2015);
 - *Induction session per amministratori indipendenti e sindaci alla luce del codice di autodisciplina.*
Organizzazione: Assogestioni e Assonime (Milano, 17 e 24 ottobre 2014);
- in tema di ristrutturazioni aziendali:
- *Le procedure Concorsuali: cantiere sempre aperto tra prassi e riforme*
Organizzazione: Ordine dei Dottori Commercialisti e degli Esperti Contabili (Gardone Riviera, 30 settembre e il 1 ottobre 2016);
 - *Le novità introdotte alla legge fallimentare dal D.L. 83/2015 convertito nella L. 132/2015, con particolare riguardo al concordato preventivo ed agli accordi di ristrutturazione dei debiti.*
Organizzazione: Fondazione Bresciana per gli Studi Economico-Giuridici (Brescia, 2 dicembre 2015);
 - *Legge fallimentare: un cantiere sempre aperto tra riforme, giurisprudenza e prassi.*
Organizzazione: Ordine dei Dottori Commercialisti e degli Esperti Contabili (Gardone Riviera, 9 e 10 ottobre 2015);
 - *Il diritto riformato della crisi d'impresa...da riformare?*
Organizzazione: Ordine dei Dottori Commercialisti e degli Esperti Contabili (Milano Marittima, 22 e 23 maggio 2015);
- altro:
- *Corso in Dottrina Sociale della Chiesa presso la Fondazione Centesimus Annus Pro Pontefice/Pontificia Università Lateranense (Roma, 2010/2011).*

Brescia, 10 marzo 2017

Autorizzo il trattamento dei dati personali ai sensi dell'ex D.Lgs. 196/03.

Pubblicazioni

- *Il risk management integrato: le principali cornici normative*, in «*Avoid, Transfer, Retain. Aspetti giuridici dell'enterprise risk management e diritto delle assicurazioni*», (a cura di Calliano O. M.), G. Giappichelli Editore, Torino, 2016;
- *La gestione della continuità operativa. Scelte d'impresa nell'industria e nei servizi* (Giovanna Morelli e Paolo Prandi), in *Economia dei Servizi* (rivista edita da Il Mulino) Anno X, numero 1, gennaio-aprile 2015;
- Coordinamento del blocco monografico in tema di R.C. Auto composto da quattro scritti di diversi autori (Dario Focarelli e Antonio Nicelli; Alessandro Santoliquido; Rossella Creatini e Giuseppe Galasso; Albina Candian e Lydia Velliscig) in *Economia dei Servizi* (rivista edita da Il Mulino) Anno IX, numero 2, maggio-agosto 2014;
- *La customer satisfaction nel segmento R.C. Auto* (Paolo Prandi e Giacomo Carbonari), in «*La responsabilità civile automobilistica. Strategie, innovazione e normativa nei modelli di offerta*», (a cura di Dabrassi C. e Prandi P.), Franco Angeli, Milano, 2013.
- *La distribuzione tradizionale*, in «*La responsabilità civile automobilistica. Strategie, innovazione e normativa nei modelli di offerta*», (a cura di Dabrassi C. e Prandi P.), Franco Angeli, Milano, 2013;
- *Il pricing delle polizze R.C. Auto*, in «*La responsabilità civile automobilistica. Strategie, innovazione e normativa nei modelli di offerta*», (a cura di Dabrassi C. e Prandi P.), Franco Angeli, Milano, 2013;
- *La sicurezza stradale*, in «*La responsabilità civile automobilistica. Strategie, innovazione e normativa nei modelli di offerta*», (a cura di Dabrassi C. e Prandi P.), Franco Angeli, Milano, 2013;
- *Il mercato assicurativo R.C. Auto* (Paolo Prandi e Enrico Lanzavecchia), in «*La responsabilità civile automobilistica. Strategie, innovazione e normativa nei modelli di offerta*», (a cura di Dabrassi C. e Prandi P.), Franco Angeli, Milano, 2013;
- *La responsabilità civile automobilistica. Strategie, innovazione e normativa nei modelli di offerta*, (a cura di Dabrassi C. e Prandi P.), Franco Angeli, Milano, 2013;
- *Il Risk Management negli istituti di credito. Come affrontare le sfide in scenari di incertezza*, (a cura di Prandi P.), Franco Angeli, Milano, 2012;
- *La Fondazione Nazionale C.S.R. concreto supporto alle aziende*, in *Brescia & Futuro*, anno XXII, n. 1, Brescia, 2011;
- *Il rischio nel sistema d'azienda*, in *Harvard Business Review*, anno 5/11, Milano, 2011;
- *Il risk management nelle diverse aree indagate*, in «*Il risk management. Teoria e pratica nel rispetto della normativa*», (a cura di Prandi P.), Franco Angeli, Milano, 2010;
- *Il risk management integrato*, in «*Il risk management. Teoria e pratica nel rispetto della normativa*», (a cura di Prandi P.), Franco Angeli, Milano, 2010;
- *La classificazione dei rischi*, in «*Il risk management. Teoria e pratica nel rispetto della normativa*», (a cura di Prandi P.), Franco Angeli, Milano, 2010;
- *Il risk management. Teoria e pratica nel rispetto della normativa*, (a cura di Prandi P.), Franco Angeli, Milano, 2010;
- *La misurazione della customer satisfaction: l'esperienza di Zurich Italia*, in *Micro e Macro Marketing*, Anno XIX, n. 2, Milano, agosto 2010;
- *Il Fondo Italiano di Investimento SGR e l'ingresso del Private Equity nel capitale delle imprese*, in *Brescia & Futuro*, anno XXI, n. 1, Brescia, 2010;

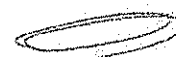

- *Private Equity e commercialisti alleati per lo sviluppo delle aziende*, in *Brescia & Futuro*, anno XX, n. 2, Brescia, 2009;
- *Una gestione innovativa dei Rischi Aziendali*, in *Brescia Ricerche*, anno XVIII, n. 65, Brescia, dicembre 2008;
- *La metodologia di analisi dei prodotti derivati*, in *Brescia & Futuro*, anno XIX, n. 1, Brescia, 2008;
- *Brasile: grandi risorse, grandi opportunità*, in *Brescia & Futuro*, anno XVIII, n. 1, Brescia, 2007;
- *Sinistri liquidati dalla compagnia dell'assicurato*, in *Brescia & Futuro*, anno XVIII, n. 1, Brescia, 2007;
- *La distribuzione commerciale: business locale o multinazionale?*, in *Brescia & Futuro*, anno IV, n. 3, Brescia, 1993;
- *Evoluzione del mercato e piccole imprese: aspetti distintivi dei processi di crisi e risanamento*, in *Finanza, Marketing e Produzione*, n. 4, Milano, 1987.

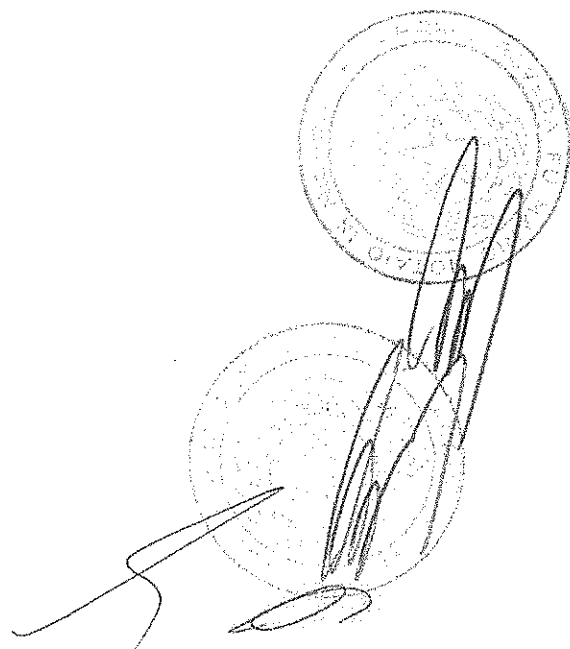

The image shows a handwritten signature in black ink, which is somewhat stylized and overlaps two circular stamps. The stamps are faint and appear to be official seals or logos, possibly from a university or institution, but their text is illegible due to fading and the signature's overlap.

Paolo Prandi

Curriculum Vitae

Date and Place of Birth: March 23 1961, Brescia
Office address: 39 Via Monte Mascheda, Villa Amedeo, Brescia, Italy
Telephone numbers: office + 39 (0) 30 36 04 93; mobile: +39 335 615 0 714
E-mail: paolo.prandi@fondazionecinziadabrassi.eu; PEC: paolo.prandi@odcecbrescia.it
Marital Status: widower

Education and training

- Degree in Business and Economics, University of Brescia (March 1985). Final grade 110/110 with Honors;
- Post-graduate specialization courses on budgeting, finance, marketing, trade marketing, sales, and public administration;
- Scholarship from the Ente Universitario della Lombardia Orientale (*University Institute of East Lombardy*).

Work experience

Professional Accountant (as of December 1 2004, n. 1645);
Auditor (as of August 10 2007, n.146207);
Court-Appointed Expert Witness at the Law Court of Brescia (as of October 13 2008, 3rd Commercial Category n. 522/08).

- Since 2012 Vice Chairman of the Board of Centro Studi Nazionale Cinzia Dabrassi.
- 2016-2017 Adjunct Professor at *Università Statale degli Studi* in Teramo of the following courses: a) Risk Management in Banking Institutions and b) Financial Markets and Institutions.
- 2012-2016 Adjunct Professor of Risk Management at *Università Cattolica del Sacro Cuore* in Brescia (A.Y. 2012-2016).
- 2010-2011 Adjunct Professor of Marketing of the service industry at *Università Statale degli Studi* in Brescia (A.Y. 2010-2011).
- 2002-2010 Director of Studio Prandi (subsequently renamed Studio Valore). Consulting Company.
- 2001 Rivarossi Group – Chairman and CEO.
Restructuring in order to sell the company (mandate given by shareholders).
The group was subsequently renamed Lima S.p.a.
- 1996-2001 Idee Commerciali S.r.l. (formerly Majorette Italia S.p.a.) – Entrepreneur
Business development. The company has been sold off in branches.
- 1995-1996 Majorette Italia S.p.a. – General Manager and CEO.
Reorganization of the Italian branch.
- 1991-1995 Pepsi Cola – Manager
Regional Manager of Reading and Schuylkill Haven area (Pennsylvania – U.S.A.). Sales Director for the Northern Mediterranean Area and Head of the Business Development Unit for Italian Food.
- 1987-1991 McKinsey – Consultant.
Project management in various business sectors.
- 1985-1987 University of Brescia and SDA Bocconi – Lecturer.
- 1982 Serca S.n.c. – Junior Auditor.

Current Corporate Roles

- Chairman of the Board of Statutory Auditors and Chairman of the Organismo di Vigilanza of IWBANK Private Investments S.p.a. (as of 10 March 2015 - UBI Banca Group);
- Member of the Board of Statutory Auditors of Superpartes S.p.a. (as of 30 September 2014 - Mittel is a shareholder);
- Member of the Organismo di Vigilanza of Mid Industry Capital S.p.a. (as of 26 May 2016 - The company is listed on the Milan Stock Exchange)
- Substitute in the Board of Statutory Auditors of: a) Erg S.p.a. (as of 3 May 2016 - The company is listed on the Milan Stock Exchange); b) Datalogic (as of 2 May 2016 - The company is listed on the Milan Stock Exchange); c) A2A S.p.a. (as of 13 June 2014 - The company is listed on the Milan Stock Exchange) and, finally, d) Immobiliare Mirasole S.p.a. (as of 28 April 2014 - UBI Banca Group);
- Unpaid role in continuation with Paolo's previous role restructuring the companies: Voluntary Liquidator of Seltering S.p.a. (as of 28 June 2007) and of Lima S.p.a. (as of 30 July 2008);
- Unpaid role in a startup operation: Member of the Board of Directors of SCS Ingegneria S.r.l. (as of 23 October 2015);
- Unpaid role in his own companies (where Paolo is sole shareholder): Member of the Board of Directors of Girasole S.p.a. (as of 17 April 1997) and Voluntary Liquidator of Studio Valore S.r.l. (as of 20 May 2013).

Past Corporate Roles

- From March 2015 to the date of merger (25 May 2015), Paolo was the Chairman of the Board of Statutory Auditors and Chairman of the Organismo di Vigilanza of both companies involved in the merger (IW Bank and UBI Private Investment). Paolo had already been Member of the Board of Statutory Auditors (as of 1 July 2012) and Member of the Organismo di Vigilanza (as of 18 October 2013) of one of the two companies (IW Bank) involved in the merger.
- From 20 May 2010 to July 2010 Chairman of the Board of Statutory Auditors of Everel S.p.a. and Member of the Board of Statutory Auditors from 22 May 2009 to 20 May 2010.
Everel at that time was listed on the Italian Stock Exchange.
Mittel S.p.a. recommended Paolo for the roles in Everel S.p.a.
Mittel S.p.a. recommended Paolo for several other roles in companies involved in the process of merging Hopa S.p.a. in Mittel S.p.a.
In particular: FD 33 S.p.a. - now FD 33 S.r.l. - (Member of the Board of Statutory Auditors from 22 September 2011 to 29 April 2014 and Sole Statutory Auditor until 10 February 2015); Markfactor S.p.a. - now Markfactor S.r.l. in liquidation - (Member of the Board of Statutory Auditors from 14 June 2011 to 19 June 2012); Tethys S.p.a. (Member of the Board of Statutory Auditors from 15 December 2008 to 3 January 2012); Holinvest S.p.a. (Member of the Board of Statutory Auditors from 27 May 2009 to 22 September 2009); Mittel Real Estate S.g.r. - now MIRE S.g.r. - (Member of the Board of Statutory Auditors from 14 July 2014 to 29 September 2014); Earchimede S.p.a. (Substitute in the Board of Statutory Auditors from 26 May 2009 to 10 August 2011 and then Member of the Board of Statutory Auditors up to March 2, 2015) and, finally, Hopa S.p.a. (Substitute in the Board of Statutory Auditors from 30 September 2008 to 3 January 2012).

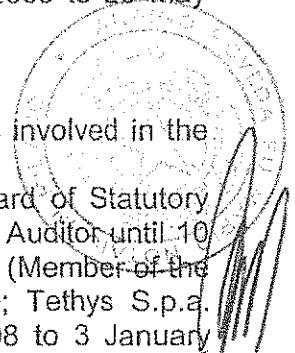

Handwritten signature and scribbles at the bottom right of the page.

- Paolo Prandi has also held the following roles:

- Cattolica Assicurazioni: BPVI Fondi S.g.r. (Member of the Board of Directors from 15 June 2009 to the approval of the Balance Sheet in 2009) and Cattolica Assicurazioni Business School S.c.p.a. (Member of the Board of Statutory Auditors from 9 November 2010 to 22 May 2012);
- UBI Banca Gruppo: UBI G.F. Sim S.p.a. (Substitute in the Board of Statutory Auditors from 30 March 2010 until 21 December 2012) and Società Italiana Leasing e Finanziamenti - SILF S.p.a (Substitute in the Board of Statutory Auditors from 31 March 2010 up to 12 January 2015);
- Fidual Holding S.p.a. (Member of the Board of Statutory Auditor from 28 February 2013 up to 6 July 2016);
- Newlisi S.p.a. (Member of the Board of Statutory Auditor from 1 March 2010 up to 6 December 2013);
- Fondazione Brixia Fidelis (Vice Chairman of the Board from 27 November 2010 up to 25 March 2015).

Paolo no longer held those roles as a consequence of different situations: a) art. 36 of Law decree "Salva Italia" (*prohibition of interlocking*) came into force; b) change in corporate structure/merger and, finally, c) Paolo concluded his previous role of restructuring the companies.

Other Activities

- Member of *Nedcommunity* and member of Balance Sheet Oscar Commission 2016 on behalf of *NedCommunity*;
- Member of *Associazione dei Componenti degli Organi di Vigilanza ex D.Lgs. 231/2001*;
- Member of *Unione cristiana imprenditori e dirigenti e Azione cattolica*;
- Speaker at several conferences on the subjects of risk management both in industrial companies and in banks, management, governance and R.C. Auto (Automobile Liability Insurance).

Among these, Chairman of the session: "Rischio Operativo - Cyber, Model, Contact: nuovi rischi?" at the Conference organized by *Associazione Bancaria Italiana "Unione Bancaria e Basilea III - Risk & Supervision 2016"* (Roma, Palazzo dei Congressi, 21-22 June 2016).

Recent training

- regarding governance, regulation of companies and banking:
 - *Induction session - follow up. Requisiti e poteri di amministratori e sindaci.*
Organized by: Assogestioni e Assonime (Milano, 10 March 2017);
 - *Induction session per amministratori e sindaci di società quotate.*
Organized by: Assogestioni e Assonime (Roma, 10 and 24 February 2017);
 - *Essere Sindaco in Banca. Percorso di Alta Formazione per i componenti del Collegio Sindacale.*
Organized by: ABI Servizi (Milano, 5-7 October and 7-9 November 2016);
 - *Induction session - follow up. Obblighi informativi e relazioni finanziarie nelle Società quotate.*
Organized by: Assogestioni and Assonime (Milano, 8 July 2016);
 - *Italy corporate governance conference.*
Organized by: Assogestioni (Milano, 3-4 December 2015);



- La vigilanza Bancaria alla luce della riforma del Testo Unico Bancario. Decreto legislativo 12 maggio 2015, n. 72. Attuazione CRD IV.*
 Organized by: Bancaria Consulting S.r.l (Milano, 15 October 2015);
- Il sistema dei controlli interni: il coordinamento tra l'Organismo di Vigilanza e gli altri organi deputati al controllo. Un confronto con le esperienze europee.*
 Organized by: Ordine dei Dottori Commercialisti e degli Esperti Contabili (Brescia, 2 October 2015);
- Decreto 231: apriamo il cantiere della riforma.*
 Organized by: Associazione dei Componenti degli Organismi di Vigilanza ex D.Lgs. 231/2001 (Milano, 24 June 2015);
- Risk management, piano strategico e organi di governo nelle banche.*
 Organized by: NedCommunity (Milano, 16 June 2015);
- La strutturazione finanziaria di un'impresa, la valutazione degli istituti di credito dei parametri aziendali, il ruolo del professionista/collegio sindacale.*
 Organized by: Ordine dei Dottori Commercialisti e degli Esperti Contabili (Milano, 20 and 27 April 2015);
- Antiriciclaggio: le novità della IV direttiva e la possibile evoluzione della normativa nazionale.*
 Organized by: Assogestioni (Milano, 27 March 2015);
- L'informativa al CdA: progettazione, dimensione e gestione.*
 Organized by: NedCommunity, Nasdaq and Unicredit (Milano, 17 March 2015);
- L'Unione bancaria. Dove siamo, cosa serve, cosa manca.*
 Organized by: Associazione Bancaria Italiana (Roma, 11 March 2015);
- Incontro annuale degli amministratori di minoranza. Investitori istituzionali attivi o attivisti? Dialogo sulla stewardship.*
 Organized by: Assogestioni (Milano, 11 March 2015);
- Induction session - follow up. Le responsabilità degli amministratori e dei sindaci nelle società quotate. Le società quotate e la gestione dei rischi.*
 Organized by: Assogestioni and Assonime (Roma, 30 January and 6 February 2015);
- Induction session per amministratori indipendenti e sindaci alla luce del codice di autodisciplina.*
 Organized by: Assogestioni and Assonime (Milano, 17 and 24 October 2014);
- regarding company restructuring:

 - Le procedure Concorsuali: cantiere sempre aperto tra prassi e riforme*
 Organized by: Ordine dei Dottori Commercialisti e degli Esperti Contabili (Gardone Riviera, 30 September - 1 October 2016);
 - Le novità introdotte alla legge fallimentare dal D.L. 83/2015 convertito nella L. 132/2015, con particolare riguardo al concordato preventivo ed agli accordi di ristrutturazione dei debiti.*
 Organized by: Fondazione Bresciana per gli Studi Economico-Giuridici (Brescia, 2 December 2015);
 - Legge fallimentare: un cantiere sempre aperto tra riforme, giurisprudenza e prassi.*
 Organized by: Ordine dei Dottori Commercialisti e degli Esperti Contabili (Gardone Riviera, 9 - 10 October 2015);
 - Il diritto riformato della crisi d'impresa...da riformare?*

Organized by: Ordine dei Dottori Commercialisti e degli Esperti Contabili
(Milano Marittima, 22 - 23 May 2015);

- other courses:

- Course in Dottrina Sociale della Chiesa presso la Fondazione Centesimus Annus Pro Pontefice/Pontificia Università Lateranense (Roma, 2010/2011).

10 March 2017, Brescia

I authorize the treatment of my personal data ex D.Lgs 196/2003

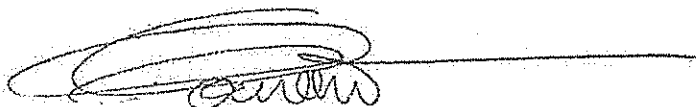
A handwritten signature in black ink, consisting of several loops and a long horizontal stroke extending to the right.

Publications

- *Il risk management integrato: le principali cornici normative*, in «Avoid, Transfer, Retain. Aspetti giuridici dell'enterprise risk management e diritto delle assicurazioni», (a cura di Calliano O. M.), G. Giappichelli Editore, Torino, 2016;
- *La gestione della continuità operativa. Scelte d'impresa nell'industria e nei servizi* (Giovanna Morelli and Paolo Prandi), in *Economia dei Servizi* (magazine published by Il Mulino) Anno X, numero 1, January-April 2015;
- Coordinator of publication on the subject of Automobile Liability Insurance consisting of of four different texts by different authors (Dario Focarelli and Antonio Nicelli; Alessandro Santoliquido; Rossella Creatini and Giuseppe Galasso; Albina Candian and Lydia Velliscig) in *Economia dei Servizi* (magazine published by Il Mulino) Anno IX, numero 2, May-August 2014;
- *La customer satisfaction nel segmento R.C. Auto* (Paolo Prandi and Giacomo Carbonari), in «*La responsabilità civile automobilistica. Strategie, innovazione e normativa nei modelli di offerta*», (a cura di Dabrassi C. e Prandi P.), Franco Angeli, Milano, 2013;
- *La distribuzione tradizionale*, in «*La responsabilità civile automobilistica. Strategie, innovazione e normativa nei modelli di offerta*», (a cura di Dabrassi C. e Prandi P.), Franco Angeli, Milano, 2013;
- *Il pricing delle polizze R.C. Auto*, in «*La responsabilità civile automobilistica. Strategie, innovazione e normativa nei modelli di offerta*», (a cura di Dabrassi C. e Prandi P.), Franco Angeli, Milano, 2013;
- *La sicurezza stradale*, in «*La responsabilità civile automobilistica. Strategie, innovazione e normativa nei modelli di offerta*», (a cura di Dabrassi C. e Prandi P.), Franco Angeli, Milano, 2013;
- *Il mercato assicurativo R.C. Auto* (Paolo Prandi e Enrico Lanzavecchia), in «*La responsabilità civile automobilistica. Strategie, innovazione e normativa nei modelli di offerta*», (a cura di Dabrassi C. e Prandi P.), Franco Angeli, Milano, 2013;
- *La responsabilità civile automobilistica. Strategie, innovazione e normativa nei modelli di offerta*, (a cura di Dabrassi C. e Prandi P.), Franco Angeli, Milano, 2013;
- *Il Risk Management negli istituti di credito. Come affrontare le sfide in scenari di incertezza*, (a cura di Prandi P.), Franco Angeli, Milano, 2012;
- *La Fondazione Nazionale C.S.R. concreto supporto alle aziende*, in *Brescia & Futuro*, anno XXII, n. 1, Brescia, 2011;
- *Il rischio nel sistema d'azienda*, in *Harvard Business Review*, anno 5/11, Milano, 2011;
- *Il risk management nelle diverse aree indagate*, in «*Il risk management. Teoria e pratica nel rispetto della normativa*», (a cura di Prandi P.), Franco Angeli, Milano, 2010;
- *Il risk management integrato*, in «*Il risk management. Teoria e pratica nel rispetto della normativa*», (a cura di Prandi P.), Franco Angeli, Milano, 2010;
- *La classificazione dei rischi*, in «*Il risk management. Teoria e pratica nel rispetto della normativa*», (a cura di Prandi P.), Franco Angeli, Milano, 2010;
- *Il risk management. Teoria e pratica nel rispetto della normativa*, (a cura di Prandi P.), Franco Angeli, Milano, 2010;
- *La misurazione della customer satisfaction: l'esperienza di Zurich Italia*, in *Micro e Macro Marketing*, Anno XIX, n. 2, Milano, Agosto 2010;
- *Il Fondo Italiano di Investimento SGR e l'ingresso del Private Equity nel capitale delle imprese*, in *Brescia & Futuro*, anno XXI, n. 1, Brescia, 2010;

- *Private Equity e commercialisti alleati per lo sviluppo delle aziende*, in *Brescia & Futuro*, anno XX, n. 2, Brescia, 2009;
- *Una gestione innovativa dei Rischi Aziendali*, in *Brescia Ricerche*, anno XVIII, n. 65, Brescia, Dicembre 2008;
- *La metodologia di analisi dei prodotti derivati*, in *Brescia & Futuro*, anno XIX, n. 1, Brescia, 2008;
- *Brasile: grandi risorse, grandi opportunità*, in *Brescia & Futuro*, anno XVIII, n. 1, Brescia, 2007;
- *Sinistri liquidati dalla compagnia dell'assicurato*, in *Brescia & Futuro*, anno XVIII, n. 1, Brescia, 2007;
- *La distribuzione commerciale: business locale o multinazionale?*, in *Brescia & Futuro*, anno IV, n. 3, Brescia, 1993;
- *Evoluzione del mercato e piccole imprese: aspetti distintivi dei processi di crisi e risanamento*, in *Finanza, Marketing e Produzione*, n. 4, Milano, 1987.

Paolo Prandi

*Incarichi di amministrazione e controllo
ricoperti presso altre società anche attualmente*

Incarichi societari attuali

- Presidente del Collegio Sindacale e Presidente dell'Organismo di Vigilanza di IWBank S.p.a. (dal 10 marzo 2015 - Gruppo UBI Banca);
- Sindaco effettivo di Superpartes S.p.a. (dal 30 settembre 2014 - Partecipata Mittel);
- Componente dell'Organismo di Vigilanza di Mid Industry Capital S.p.a. (dal 26 maggio 2016 - Società quotata);
- Sindaco supplente di: a) Erg S.p.a. (3 maggio 2016 - Società quotata); b) Datalogic S.p.a. (2 maggio 2016 - Società quotata); c) A2A S.p.a. (13 giugno 2014 - Società quotata) e, infine, d) Immobiliare Mirasole S.p.a. (28 aprile 2014 - Gruppo UBI Banca);
- a titolo gratuito in continuità con operazioni di ristrutturazione effettuate negli anni passati: Liquidatore Volontario di Seltering S.p.a. (dal 28 giugno 2007) e di Lima S.p.a. (ex Gruppo Rivarossi S.p.a. dal 30 luglio 2008);
- a titolo gratuito nell'ambito di un'operazione di start up: Amministratore di SCS ingegneria s.r.l. (dal 23 ottobre 2015);
- nell'ambito delle società di proprietà a socio unico: Amministratore di Girasole S.p.a. (dal 17 aprile 1997) e Liquidatore di Studio Valore S.r.l. (dal 20 maggio 2013).

Incarichi societari cessati

- Dal marzo 2015 alla data di fusione (25 maggio 2015), Paolo Prandi è stato Presidente del Collegio Sindacale e Presidente dell'Organismo di Vigilanza di entrambe le società interessate nell'operazione straordinaria di fusione (IWBank e UBI Private Investment). Paolo Prandi era già stato Sindaco effettivo (dal 1 luglio 2012) e Componente dell'Organismo di Vigilanza (dal 18 ottobre 2013) di una delle due società (IWBank) interessate dalla fusione.
- Dal 20 maggio 2010 al luglio 2010 Presidente del Collegio Sindacale di Everl S.p.a. e Sindaco effettivo dal 22 maggio 2009 al 20 maggio 2010.
Al tempo Everel era società quotata.
La nomina in Everel S.p.a. è stata proposta da Mittel S.p.a.
Mittel S.p.a. ha nominato Prandi in diverse altre società partecipate nell'ambito del processo di fusione/integrazione di Hopa S.p.a. all'interno della stessa Mittel S.p.a.
In particolare: FD 33 S.p.a. ora FD 33 S.r.l. (Sindaco effettivo dal 22 settembre 2011 al 29 aprile 2014 e poi Sindaco Unico fino al 10 febbraio 2015); Markfactor S.p.a. ora Markfactor S.r.l. in liquidazione (Sindaco effettivo dal 14 giugno 2011 al 19 giugno 2012); Tethys S.p.a. (Sindaco effettivo dal 15 dicembre 2008 al 3 gennaio 2012); Holinvest S.p.a. (Sindaco effettivo dal 27 maggio 2009 al 22 settembre 2009); Mittel Real Estate S.g.r. ora MIRE S.g.r. (Sindaco effettivo dal 14 luglio 2014 al 29 settembre 2014); Earchimede S.p.a. (Sindaco supplente dal 26 maggio 2009 al 10 agosto 2011 e poi Sindaco effettivo fino al 2 marzo 2015) e, infine, Hopa S.p.a. (Sindaco supplente dal 30 settembre 2008 al 3 gennaio 2012).

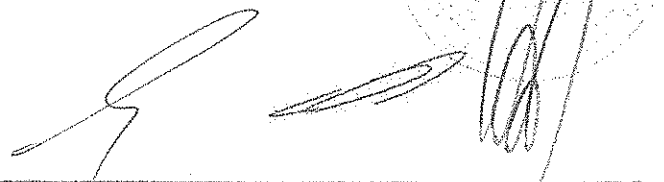

Handwritten signature and circular stamp.

- Prandi ha ricoperto altri incarichi poi cessati a seguito di diverse situazioni quali: a) applicazione dell'art. 36 del d.l. "Salva Italia" (cd. *divieto di interlocking*); b) di mutati assetti societari/accorpamenti e, infine, c) conclusione dei processi di ristrutturazione.
- Nello specifico:

- . Nell'ambito di Cattolica Assicurazioni: BPVI Fondi S.g.r. (Consigliere dal 15 giugno 2009 fino all'approvazione del bilancio chiuso al 31 dicembre 2009) e Cattolica Assicurazioni Business School S.c.p.a. (Sindaco effettivo dal 9 novembre 2010 al 22 maggio 2012);
- . Nell'ambito del Gruppo UBI Banca: UBI G.F. Sim S.p.a. (Sindaco supplente dal 30 marzo 2010 al 21 dicembre 2012 e Società Italiana Leasing e Finanziamenti - SILF S.p.a. (Sindaco supplente dal 31 marzo 2010 al 12 gennaio 2015);
- . Fidia Holding S.p.a. (Sindaco effettivo dal 28 febbraio 2013 al 6 luglio 2016);
- . Newlisi S.p.a. (Sindaco effettivo dal 1 marzo 2010 al 6 dicembre 2013);
- . Fondazione Brixia Fidelis (Vice Presidente dal 27 novembre 2010 al 25 marzo 2015);
- . Liquidatore Volontario Iale (dal giugno 2007 al giugno 2016);
- . Liquidatore Volontario IND (dal giugno 2007 al giugno 2016).

Brescia, 20 marzo 2017



Spettabile EI TOWERS S.p.A.
Via Zanella, 21
20851 – Lissone (MB)

LISTA PER LA NOMINA DEI COMPONENTI DEL COLLEGIO SINDACALE DI EI TOWERS S.p.a.

Ai sensi dell'articolo 18 dello statuto societario di EI TOWERS S.p.A., e in base a quanto indicato nell'avviso di convocazione dell'assemblea degli azionisti della società, il sottoscritto Amber Capital UK LLP, in qualità di gestore del fondo Amber Active Investors Limited, azionista di EI TOWERS S.p.A, con una partecipazione pari al 4,45% del capitale sociale di EI TOWERS S.p.A. (come risulta dall'allegata certificazione di possesso azionario), nella persona del legale rappresentante Gilles Fretigne, con riferimento al punto 3) dell'ordine del giorno ("*Nomina di componenti del Collegio Sindacale*"), della prossima assemblea degli azionisti di EI TOWERS S.p.A., convocata per il 20 aprile 2017 in unica convocazione alle ore 11, presso la sede legale della società in Lissone (MB), via Zanella, n. 21,

PRESENTA

congiuntamente ad altri azionisti, la seguente lista unitaria di candidati per la nomina a componenti del Collegio Sindacale di EI TOWERS S.p.A.:

Sezione I – Sindaci effettivi

N.	Cognome	Nome
1.	Mastrangelo	Antonio Aristide
2.	Di Bella	Antonia
3.	Caravati	Filippo

Sezione II – Sindaci supplenti

N.	Cognome	Nome
1.	Losi	Riccardo
2.	Pagani	Raffaella
3.	Prandi	Paolo

Alla presente lettera sono allegati, per ciascun candidato, il curriculum vitae riguardante le caratteristiche personali e professionali, corredato dall'elenco degli incarichi di amministrazione e controllo ricoperti presso altre società e rilevanti ai sensi di legge; la dichiarazione con la quale il singolo candidato accetta la propria candidatura e attesta, sotto la propria responsabilità, l'inesistenza di cause di ineleggibilità e di incompatibilità, nonché l'esistenza dei requisiti di indipendenza di cui all'articolo 148, comma 2 del d. Lgs. 24 febbraio 1998, n. 58 e all'articolo 3 del Codice di Autodisciplina di Borsa Italiana, di onorabilità e professionalità prescritti dal DM del 30 marzo 2000 n. 162, dalla normativa vigente e dallo statuto sociale per ricoprire la carica di sindaco..

Viene altresì depositata la dichiarazione che attesta l'assenza di rapporti di collegamento e/o di relazioni significative, anche ai sensi della Comunicazione n. DEM/9017893 del 26 febbraio 2009, con soci che detengano anche congiuntamente una partecipazione di controllo o di maggioranza relativa come previsto dagli artt. 148, comma 2, del TUF e 144-quinquies del Regolamento Consob adottato con delibera n. 11971 del 14 maggio e, più in generale, dallo statuto di EI Towers S.p.A., dal codice di autodisciplina delle società quotate e dalla disciplina vigente

Si attesta infine che ciascun elenco per la nomina a Sindaco effettivo e a Sindaco supplente presenta un numero di candidati appartenenti al genere meno rappresentato che assicura, nell'ambito dell'elenco stesso, il rispetto dell'equilibrio fra generi almeno nella misura minima richiesta dalla normativa, anche regolamentare, vigente; e che tutti i candidati alla carica di Sindaco effettivo e alla carica di Sindaco supplente riportati nei rispettivi elenchi sono iscritti nel registro dei revisori legali ed hanno esercitato l'attività di revisione legale dei conti per un periodo non inferiore a tre anni.

Londra , 22 marzo 2017

(Gilles Fretigne)
AMBER CAPITAL UK LLP

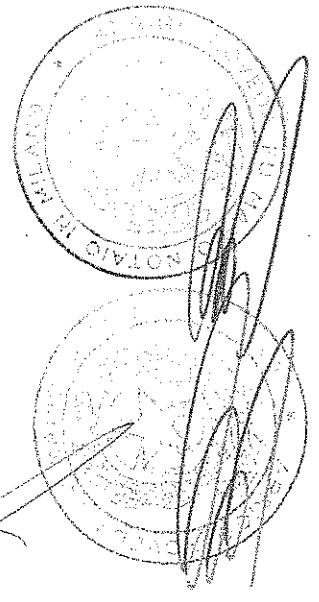

Spettabile EI TOWERS S.p.A.
Via Zanella, 21
20851 – Lissone (MB)

Oggetto: Deposito lista per la nomina del Consiglio di amministrazione di EI TOWERS S.p.a.

Il sottoscritto Gille Fretigne, rappresentante di Amber Capital UK LLP, in qualità di gestore del fondo Amber Active Investors Limited (titolare di 1.258.625 azioni, pari al 4,453% del capitale sociale di EI Towers, corrispondente al 4,565% delle azioni aventi diritto al voto nell'assemblea ordinaria), provvede a depositare la seguente lista unitaria di candidati per la nomina del Collegio Sindacale di EI Towers, che avrà luogo all'assemblea degli azionisti, convocata per il 20 aprile 2017 in unica convocazione alle ore 11, presso la sede legale della società in Lissone (MB), via Zanella, n. 21.

Sezione I – Sindaci effettivi

N.	Cognome	Nome
1.	Mastrangelo	Antonio Aristide
2.	Di Bella	Antonia
3.	Caravati	Filippo

Sezione II – Sindaci supplenti

N.	Cognome	Nome
1.	Losi	Riccardo
2.	Pagani	Raffaella
3.	Prandi	Paolo

La lista è presentata unitariamente anche da:

Arca Fondi SGR S.p.A. gestore del Fondo Arca Economia Reale Equity Italia;
Eurizon Capital S.G.R. S.p.A. gestore dei fondi: Eurizon Azioni Italia, Eurizon Progetto Italia 70, Eurizon Progetto Italia 20, Eurizon Progetto Italia 40 e Eurizon Azioni PMI Italia; Eurizon Capital SA gestore dei fondi Equity Italy e Equity Small Mid Cap Italy; Fideuram Investimenti S.p.A. gestore del fondo Fideuram Italia; Fideuram Asset Management (Ireland) gestore dei fondi: Fideuram Fund Equity Italy e Fonditalia Equity Italy; Interfund Sicav gestore del fondo Interfund Equity

AMBER

CAPITAL

Amber Capital UK LLP
Kent House, 14-17 Market
Place
London W1W 8AJ, UK
T: +44 207.079.4700

SGR SPA in QUALITA' di MANAGEMENT COLEGARY di KAIROS INTERNATIONAL SICAV - COMPARTO KEY

Italy; Kairos Partners e Mediolanum Gestione Fondi Sgr S.p.A. gestore del fondo Mediolanum Flessibile Italia che detengono complessivamente un numero di azioni pari a 372.640 una percentuale pari all'1,318% del capitale sociale, corrispondente all'1,351% delle azioni aventi diritto al voto nell'assemblea ordinaria.

Complessivamente, quindi, la lista unitaria è presentata da azionisti di El Towers che detengono complessivamente n. 1.631.265 azioni, pari al 5,77% del capitale sociale, corrispondente al 5,915% delle azioni aventi diritto al voto nell'assemblea ordinaria

Londra , 22 marzo 2017



(Gilles Fretigne)
AMBER CAPITAL UK LLP

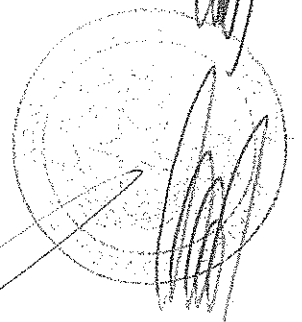
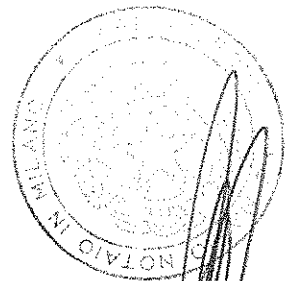

Dichiarazione attestante l'assenza di rapporti di collegamento

Spettabile EI TOWERS S.p.A.
Via Zanella, 21
20851 – Lissone (MB)

Ai sensi delle raccomandazioni contenute nella Comunicazione CONSOB n. DEM/9017893 del 26 febbraio 2009 e dell'articolo 144-sexies, comma 4, lett.b) del Regolamento CONSOB n. 11971/1999, il sottoscritto **Amber Capital UK LLP**, in qualità di gestore del fondo Amber Active Investors Limited, azionista di EI TOWERS S.p.A, con una partecipazione pari al 4,45% del capitale sociale di EI TOWERS S.p.A. (come risulta dall'allegata certificazione di possesso azionario), nella persona del legale rappresentante **Gilles Fretigne**, con riferimento al punto 3) dell'ordine del giorno ("*Nomina di componenti del Collegio Sindacale*"), della prossima assemblea degli azionisti di EI TOWERS S.p.A., convocata per il 20 aprile 2017 in unica convocazione alle ore 11, presso la sede legale della società in Lissone (MB), via Zanella, n. 21,

DICHIARA

l'assenza di rapporti di collegamento e/o di relazioni significative, anche ai sensi della Comunicazione n. DEM/9017893 del 26 febbraio 2009, con soci che detengano anche congiuntamente una partecipazione di controllo o di maggioranza relativa come previsto dagli artt. 148, comma 2, del TUF e 144-quinquies del Regolamento Consob adottato con delibera n. 11971 del 14 maggio e, più in generale, dallo statuto di EI Towers S.p.A., dal codice di autodisciplina delle società quotate e dalla disciplina vigente

Londra , 22 marzo 2017



(Gilles Fretigne)
AMBER CAPITAL UK LLP

Deutsche Bank



Deutsche Bank S.p.A. - Sede Sociale e Direzione Generale: Piazza del Cavallotti, 3 - 20121 Milano
Capitale Sociale Euro 432.153.000,00 - Numero di iscrizioni al Registro delle Imprese di Milano, Corteo Portale e Pavia IVA: 01540740158
Aderente al Fondo Interbancario di Tutela dei Depositi
Aderente al Fondo Nazionale di Garanzia ex art. 59 decreto legislativo n. 58/1998
Iscritta al Albo delle Banche e Capogruppo del Gruppo Deutsche Bank iscritta all'Albo dei Gruppi Bancari
Soggetta ad attività di direzione e coordinamento della Deutsche Bank AG - Cod. Av. 31047

COMUNICAZIONE DI PARTECIPAZIONE AL SISTEMA DI GESTIONE ACCENTRATA
(D.Lgs 24/02/1998, n. 58 e D.Lgs 24/06/1998, n. 213 e Provv. B.F./Consob 22/02/2008)

Milano, 17 marzo 2017

17000104
n. prog. annuo

010080101391000
codice cliente

AMBER ACTIVE INVESTORS LTD
nominativo

- / -
codice fiscale - partita IVA

2ND FLOOR BEAUX LANE HOUSE
MERCER STREET LOWER
DUBLIN 2 - IRELAND
indirizzo

a richiesta di VV.SS.

- / -
luogo e data di nascita

La presente comunicazione, con efficacia fino al 27/03/2017, attesta la partecipazione al sistema di gestione accentrata del nominativo sopra indicato con i seguenti strumenti finanziari:

IT0003043418
codice

EI TOWERS
descrizione strumenti finanziari

1.258.625
quantità

Su detti strumenti risultano le seguenti annotazioni:

-/-

La presente certificazione viene rilasciata per l'esercizio del seguente diritto:

PRESENTAZIONE LISTA DI CANDIDATI PER LA NOMINA DEL COLLEGIO SINDACALE
DI EI TOWERS S.P.A.

Deutsche Bank S.p.A.

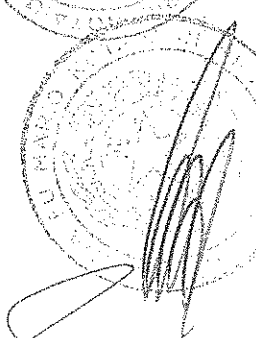
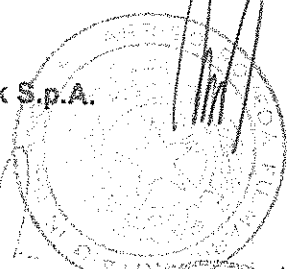

DICHIARAZIONE DI ACCETTAZIONE E SUSSISTENZA DEI REQUISITI
DI LEGGE

Il sottoscritto Antonio Aristide Mastrangelo, nato a San Severo (FG), il 17/04/1943, codice fiscale MSTNNR43D17I158N, residente in Bogogno (NO), via S. Isidoro, n. 1

premessò che

- A) è stato designato da alcuni azionisti ai fini dell'elezione dei componenti del Collegio Sindacale in occasione dell'assemblea degli azionisti di EI Towers S.p.A. che si terrà, in unica convocazione, per il giorno 20 aprile 2017, alle ore 11.00, presso la sede della Società a Lissone in via Zanella n. 21 ("Assemblea"),
- B) è a conoscenza dei requisiti di legge e statutari richiesti per l'assunzione della carica di Sindaco di EI Towers S.p.A. ed, in particolare, di quanto prescritto dalla normativa vigente, anche regolamentare (ivi inclusa la L. 12 luglio 2011, n. 120), dallo statuto (art. 18 let D) e dal codice di autodisciplina della società quotate (art. 3 come richiamato dall'art. 8), e di quanto riportato e indicato nella "Relazione degli Amministratori sui punti all'Ordine del Giorno" ex art. 125ter del D.Lgs 58/98 e s.m.i. ("TUF") pubblicata sul sito internet della Società,

tutto ciò premesso,

il sottoscritto, sotto la propria ed esclusiva responsabilità, ai sensi e per gli effetti di legge e di statuto

dichiara

- l'inesistenza di cause di ineleggibilità, decadenza ed incompatibilità (in quest'ultimo caso anche nei confronti della società di revisione), nonché il possesso di tutti i requisiti di indipendenza di cui all'art. 148, comma 3, TUF e del codice di autodisciplina della società quotate (art. 3 come richiamato dall'art. 8), di onorabilità e professionalità ivi inclusi quelli prescritti dal DM del Tesoro, del Bilancio e della Programmazione Economica del 18 marzo 1998, n. 161 e dal DM del Ministero della Giustizia del 30 marzo 2000, n. 162, nonché come indicati nella "Relazione degli Amministratori sui punti all'Ordine del Giorno" ex art. 125ter del D.Lgs 58/98 e s.m.i. ("TUF") pubblicata sul sito internet della Società, e, comunque, dalla normativa vigente, dallo statuto sociale e dal codice di autodisciplina della società, per ricoprire la carica di sindaco della società;
- di non esercitare e/o ricoprire analoghe cariche negli organi gestionali, di sorveglianza e di controllo in imprese o gruppi di imprese concorrenti con EI Towers;
- di non ricoprire incarichi di amministrazione e controllo in misura pari o superiore ai limiti stabiliti dalla normativa anche regolamentare vigente (si veda quanto disposto dagli artt. 148-bis del TUF e 144-terdecies del Regolamento Consob adottato con delibera n. 11971 del 14 maggio 1999);
- di essere iscritti nel registro dei revisori legali e di aver esercitato l'attività di revisione legale dei conti per un periodo non inferiore a tre anni,



- di depositare il *curriculum vitae*, atto a fornire un'esauriente informativa sulle proprie caratteristiche personali e professionali corredato dall'elenco degli incarichi di amministrazione e controllo ricoperti presso altre società e rilevanti ai sensi di legge, autorizzando fin d'ora la loro pubblicazione;
- di impegnarsi a comunicare tempestivamente alla Società e, per essa, al Consiglio di Amministrazione ed al Collegio Sindacale della stessa eventuali variazioni della dichiarazione alla data dell'assemblea;
- di impegnarsi a produrre, su richiesta della Società, la documentazione idonea a confermare la veridicità dei dati dichiarati;
- di non essere candidato in nessuna altra lista per la nomina di sindaco effettivo della Società;
- di essere informato, ai sensi e per gli effetti di cui all'art. 13 del D. Lgs. 30 giugno 2003, n. 196, che i dati personali raccolti saranno trattati dalla Società, anche con strumenti informatici, nell'ambito del procedimento per il quale la presente dichiarazione viene resa autorizzando la stessa a procedere con le pubblicazioni di legge per tale finalità.

dichiara inoltre

di accettare irrevocabilmente la candidatura e l'eventuale nomina alla carica di Sindaco Effettivo di El Towers S.p.A.

In fede

Data

17/3/2017

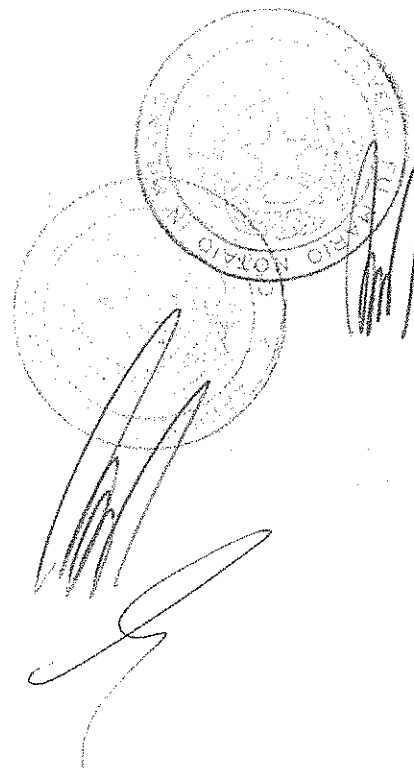

Residente a Bogogno, (NO) Cap 28010 Via Sant'Isidoro n. 1

Laurea:

Scienze Economiche e Commerciali conseguita nel 1969 presso l'Università Bocconi di Milano

Qualifiche professionali:

- Iscritto all'Ordine dei Dottori Commercialisti e degli Esperti Contabili di Milano dal 1973 (n. 741)
- Iscritto al Registro dei Revisori Contabili (Gazzetta Ufficiale IV Serie Speciale n.31bis del 21 aprile 1995)
- In precedenza iscritto nel ruolo dei Revisori Ufficiali dei Conti con Decreto 5 luglio 1984

Attività Professionali

Titolare dell'omonimo studio in Milano, in cui svolge attività professionale nell'ambito della consulenza a società industriali e finanziarie, su tematiche connesse alla normativa societaria, regolamentare, fiscale e di gestione.

Ricopre incarichi di amministratore o sindaco in società di capitali che operano nel settore industriale e finanziario quali, inter alia: Save S.p.A., El Towers S.p.A., Lupo S.p.A., Sorgent.e Holding S.p.A., Baglioni Hotels S.p.A., Synergo SGR S.p.A.

Ha ricoperto incarichi di: amministratore indipendente e componente del Comitato Controllo e Rischi in Parmalat S.p.A. dal giugno 2012 al maggio 2014, di sindaco effettivo di Banca Italease S.p.A. dal settembre 2007 al marzo 2015 (fusione in Banco Popolare).

Altre notizie

- Già docente a contratto di "Economia e Gestione delle imprese e dei servizi pubblici" presso l'Università di Modena e Reggio Emilia sede di Reggio Emilia
- Già docente a contratto di "Revisione negli enti pubblici" – insegnamento del primo anno di specializzazione nel "Corso di Laurea in gestione d'azienda (specialistica)" presso l'Università Cattolica di Piacenza
- Già Vice Presidente della commissione "Controllo nelle società e negli enti" istituita presso l'Ordine dei Dottori Commercialisti e degli Esperti Contabili di Milano; già componente di Commissioni consultive nazionali dell'Ordine di appartenenza.



Degree

Degree in Economics, Università Bocconi in Milan, 1969

Qualified

- In the Register of Expert Accountants of Milan since 1973 (n. 741)
- In the Register of Auditors (Official Gazette IV Special Series n.31bis of April 1995) and before that, in the register of Official Auditors as per Decree July 1984

Professional Activity

He created Studio Mastrangelo Dottori Commercialisti, based in Milan, at which he developed his professional activity in the field of the advisory services to industrial companies and asset management companies, with particular reference to issues related to management and to corporate and tax law and regulations.

He holds positions as director and/or statutory auditor of companies that operate also in the financial sector. Among the main offices, he is inter alia:

- Chairman or member of the Board of statutory auditors of Ei Towers S.p.A, Save S.p.A., Lupo S.p.A., Baglioni Hotels S.p.A., Synergo SGR S.p.A..

He has held also positions as independent director and/or statutory auditor in:

- Parmalat S.p.A. (june 2012-may 2014), Banca Italease S.p.A. (September 2007-march 2015)

Other information

He taught Economics and Management of Public Corporations and Services at the University of Modena and Reggio Emilia as well as "Auditing of Public Entities" at the University of Piacenza.

He also performed training and teaching activities at Accountants' associations, Universities and Order of Dottori commercialisti in Milan; he participated as speaker at conferences and courses regarding accounting and management issues of corporations and public entities.

He was Deputy Chairman of the Commission "Auditing in corporations and entities" created at the Order of Dottori Commercialisti in Milan.

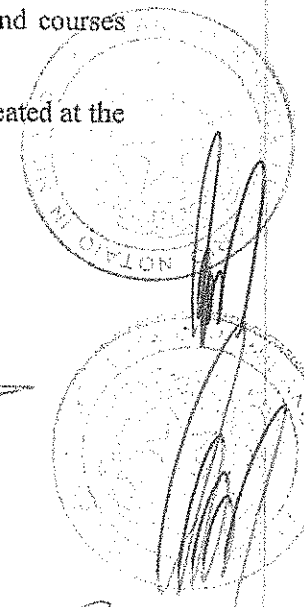
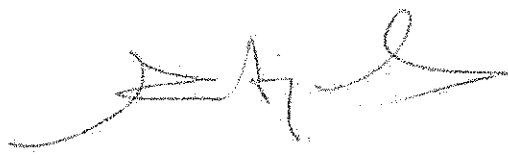

Via Visconti di Modrone, 7 cap 20122 -Milano - (Italy)

Tel. +39 02 36505641 - Fax +39 02 36505642 - e-mail: mastrangelo@tin.it



ELENCO CARICHE alla data odierna

BAGLIONI HOTELS SPA	PRESIDENTE COLLEGIO SINDACALE
COGETA PALACEHOTELS GESTIONI SPA	SINDACO EFFETTIVO
COMAC SPA	SINDACO EFFETTIVO
EI TOWERS SPA *	PRESIDENTE COLLEGIO SINDACALE
GIAMBELLI SPA	PRESIDENTE COLLEGIO SINDACALE
GIOVANNI BOZZETTO SPA	PRESIDENTE COLLEGIO SINDACALE
LUPO SPA	PRESIDENTE COLLEGIO SINDACALE
NPI ITALIA SRL	CONSIGLIERE DI AMMINISTRAZIONE
PARIGI GROUP INTERNATIONAL SRL	CONSIGLIERE DI AMMINISTRAZIONE
S.T.C. SERVIZIO TRASPORTI COMBINATI SPA	PRESIDENTE COLLEGIO SINDACALE
S.T.E. ENERGY SPA	CONSIGLIERE DI AMMINISTRAZIONE
SAVE SPA*	PRESIDENTE COLLEGIO SINDACALE
SCUDERIA ITALIA SRL	CONSIGLIERE DI AMMINISTRAZIONE
SORGENT.E HOLDING II SPA	CONSIGLIERE DI AMMINISTRAZIONE
SORGENT.E HOLDING SPA	CONSIGLIERE DI AMMINISTRAZIONE
SORGENT.E SRL	CONSIGLIERE DI AMMINISTRAZIONE
SYNERGO SGR SPA	SINDACO EFFETTIVO
TP REFLEX GROUP SPA	SINDACO EFFETTIVO

* emittente quotata



ANTONIO ARISTIDE MASTRANGELO

TRISPECIAL SRL

CONSIGLIERE DI AMMINISTRAZIONE

VEGA SRL

CONSIGLIERE DI AMMINISTRAZIONE

ARA S.S. DI ANDREA MASTRANGELO & C. SOCIETA' AGRICOLA SOCIO AMMINISTRATORE

BELLARIA S.S. DI ANTONIO MASTRANGELO & C. SOCIO AMMINISTRATORE

Milano, 17 marzo 2017



(Antonio Mastrangelo)

Via Visconti di Modrone, 7 cap 20122 -Milano - (Italy)
Tel. +39 02 36505641 - Fax +39 02 36505642 - e-mail: mastrangelo@tin.it

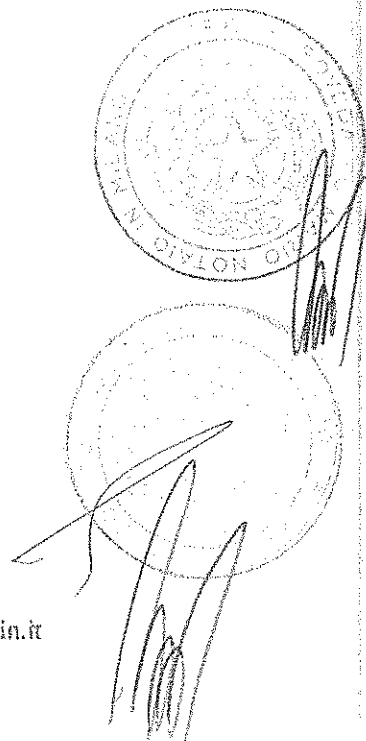

ELENCO CARICHE NON PIU' RICOPERTE

PARMALAT SPA C.F. 04030970968	CONSIGLIERE DI AMMINISTRAZIONE
METRONOTTE SPA C.F. 80000260424	PRESIDENTE COLLEGIO SINDACALE
SIGMA SPA C.F. 06331040581	PRESIDENTE COLLEGIO SINDACALE
CAST SPA C.F. 00232050161	PRESIDENTE COLLEGIO SINDACALE
CARAVAGGIO LATTE SRL C.F. 03385250968	SINDACO EFFETTIVO
SELCOM ELETTRONICA SPA C.F. 03851030373	PRESIDENTE COLLEGIO SINDACALE
PROCOND ELETTRONICA SRL C.F. 05026120963	PRESIDENTE COLLEGIO SINDACALE
SICURGLOBAL MARCHE SRL C.F. 00386990444	PRESIDENTE COLLEGIO SINDACALE
BANCA ITALEASE SPA C.F. 00846180156	SINDACO EFFETTIVO
BS INVESTIMENTI SPA IN LIQ. C.F. 09482830156	PRESIDENTE COLLEGIO SINDACALE
SELCOM SPA IN LIQ. C.F. 03967020961	PRESIDENTE COLLEGIO SINDACALE
4G HOLDING SPA C.F.04446770960	SINDACO EFFETTIVO
FELICIA SPA C.F. 04651470967	PRESIDENTE COLLEGIO SINDACALE
PROCOND ELETTRONICA SRL C.F. 05026120963	PRESIDENTE COLLEGIO SINDACALE



ANTONIO ARISTIDE MASTRANGELO

TREI SPA
C.F. 00177780350

PRESIDENTE COLLEGIO SINDACALE

SICURGLOBAL SPA
C.F. 05327221007

PRESIDENTE COLLEGIO SINDACALE

SIGMA SPA
C.F. 01590580443

PRESIDENTE COLLEGIO SINDACALE

BREDE SRL
C.F. 01769790161

PRESIDENTE COLLEGIO SINDACALE

SELITAL SPA
C.F. 00832081202

PRESIDENTE COLLEGIO SINDACALE

HOLDING UMBERTO GNUTTI SPA
C.F. 00284560174

PRESIDENTE CONSIGLIO AMMINISTRAZIONE

A.L.M.A.G. SPA
C.F. 03368970988

CONSIGLIERE DI AMMINISTRAZIONE

MAFFEI SARDA SRL
C.F.01773740921

SINDACO EFFETTIVO

STC AVIATION SRL
C.F.01734420993

PRESIDENTE COLLEGIO SINDACALE

BS PRIVATE EQUITY SRL
C.F. 09361030159

PRESIDENTE COLLEGIO SINDACALE

4G RETAIL SRL
C.F. 10681830153

SINDACO EFFETTIVO

VOICE SRL
C.F.12213900157

SINDACO EFFETTIVO

ITALEASE GESTIONE BENI SPA
C.F. 12273200159

PRESIDENTE COLLEGIO SINDACALE

TK SRL IN LIQ.
C.F. 03628860284

SINDACO EFFETTIVO

LACTALIS ITALIA SPA
C.F. 04424670968

PRESIDENTE COLLEGIO SINDACALE

MOVIMAGE SRL
C.F. 04953470962

SINDACO EFFETTIVO

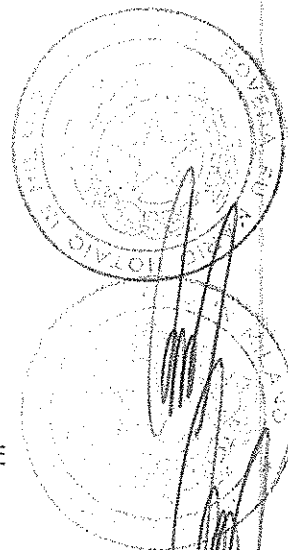

ANTONIO ARISTIDE MASTRANGELO

CASTFUTURA SPA C.F. 02243630122	PRESIDENTE COLLEGIO SINDACALE
ITALATTE SRL C.F. 12414020151	SINDACO EFFETTIVO
MARTA SRL IN LIQ. C.F. 05717660962	PRESIDENTE COLLEGIO SINDACALE
LACTALIS ITALIA SPA C.F. 09507730159	SINDACO EFFETTIVO
S.T. ENERGY SRL C.F. 05916360968	PRESIDENTE CONSIGLIO AMMINISTRAZIONE
LACTO SIERO ITALIA SPA C.F. 01861210209	SINDACO EFFETTIVO
OIL & STEEL SPA C.F. 02313650364	SINDACO EFFETTIVO
DIGITEK SPA C.F. 11896170153	SINDACO EFFETTIVO
PM GROUP SPA C.F. 03520360961	SINDACO EFFETTIVO
INDUSTRIA ITALIANA INTEGRATORI TREI SPA C.F. 04515040964	PRESIDENTE COLLEGIO SINDACALE
IPC TOOLS SPA C.F. 00930840285	PRESIDENTE COLLEGIO SINDACALE
PROSA SYSTEMS SPA IN LIQ. C.F. 01595150937	PRESIDENTE COLLEGIO SINDACALE
GESTIONE EVENTI EQUESTRI SRL C.F. 02231510344	CONSIGLIERE DI AMMINISTRAZIONE
SACHMAN RAMBAUDI SPA C.F. 01524920350	PRESIDENTE COLLEGIO SINDACALE
TECNOMINERALI SPA C.F. 03515760159	PRESIDENTE COLLEGIO SINDACALE
MEGATEL SPA C.F. 06640040017	PRESIDENTE COLLEGIO SINDACALE

ANTONIO ARISTIDE MASTRANGELO

GIGATEL SPA
C.F. 08651690011

PRESIDENTE COLLEGIO SINDACALE

IP CLEANING SPA
C.F. 11889280159

PRESIDENTE COLLEGIO SINDACALE

GUALA CLOSURES SPA
C.F.00439120064

PRESIDENTE COLLEGIO SINDACALE

NOBILE TOSCANO SPA
C.F.03560330965

PRESIDENTE COLLEGIO SINDACALE

CADEMARTORI INTROBIO SRL
C.F. 04019570284

SINDACO EFFETTIVO

CIFA SPA
C.F. 00332050129

PRESIDENTE COLLEGIO SINDACALE

SALMOIRAGHI & VIGANO' SPA
C.F.12949250158

PRESIDENTE COLLEGIO SINDACALE

MAFFEI SPA
C.F.00121170229

SINDACO EFFETTIVO

Milano, 17 marzo 2017

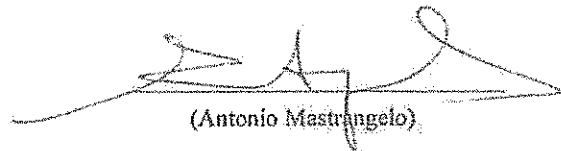

(Antonio Mastrangelo)

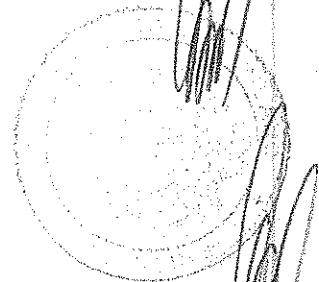
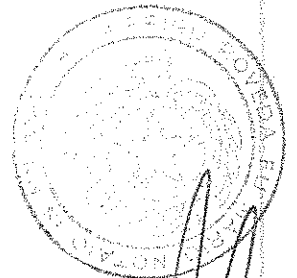

Cognome MASTRANGELO
 Nome ANTONIO ARISTIDE
 nato il 17/04/1943
 (atto n. 426 P. 1. S. A)
 a SAN SEVERO (FG))
 Cittadinanza Italiana
 Residenza BOGOGNO (NO)
 Via Via S. SIDORO 1
 Stato civile S.M.S.
 Professione LIBERO/A PROFESSIONISTA
 CONNOTATI E CONTRASSEGNI SALIENTI
 Statura 1,81
 Capelli BRIZZOLATI
 Occhi CASTANI
 Segni particolari



Firmato (vedi timbratura)
BOGOGNO 28/12/2012

Impronta del dito indice sinistro	
--------------------------------------	--

Dir. Carte identità Euro 5,18
Diritti Segreteria Euro 0,28
Valevole fino al 17/04/2023

AT 5059433

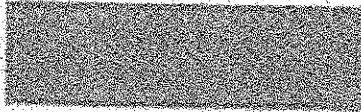

IPZS - DIREZIONE CIV. ROMA

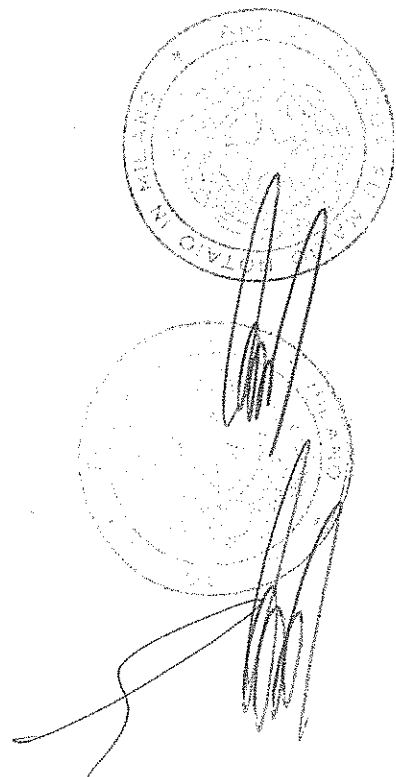

DICHIARAZIONE DI ACCETTAZIONE E SUSSISTENZA DEI REQUISITI
DI LEGGE

La sottoscritta Antonia Di Bella nata a Drapia (VV), il 17 febbraio 1965, codice fiscale DBL NTN 65B 57D 364P residente in Segrate, via I° Maggio, n.2

premessò che

- A) è stato designato da alcuni azionisti ai fini dell'elezione dei componenti del Collegio Sindacale in occasione dell'assemblea degli azionisti di EI Towers S.p.A. che si terrà, in unica convocazione, per il giorno 20 aprile 2017, alle ore 11.00, presso la sede della Società a Lissone in via Zanella n. 21 ("Assemblea"),
- B) è a conoscenza dei requisiti di legge e statutari richiesti per l'assunzione della carica di Sindaco di EI Towers S.p.A. ed, in particolare, di quanto prescritto dalla normativa vigente, anche regolamentare (ivi inclusa la L. 12 luglio 2011, n. 120), dallo statuto (art. 18 let D) e dal codice di autodisciplina della società quotate (art. 3 come richiamato dall'art. 8), e di quanto riportato e indicato nella "*Relazione degli Amministratori sui punti all'Ordine del Giorno*" ex art. 125ter del D.Lgs 58/98 e s.m.i. ("TUF") pubblicata sul sito internet della Società,

tutto ciò prenessò,

la sottoscritta, sotto la propria ed esclusiva responsabilità, ai sensi e per gli effetti di legge e di statuto

dichiara

- l'inesistenza di cause di ineleggibilità, decadenza ed incompatibilità (in quest'ultimo caso anche nei confronti della società di revisione), nonché il possesso di tutti i requisiti di indipendenza di cui all'art. 148, comma 3, TUF e del codice di autodisciplina della società quotate (art. 3 come richiamato dall'art. 8), di onorabilità e professionalità ivi inclusi quelli prescritti dal DM del Tesoro, del Bilancio e della Programmazione Economica del 18 marzo 1998, n. 161 e dal DM del Ministero della Giustizia del 30 marzo 2000, n. 162, nonché come indicati nella "*Relazione degli Amministratori sui punti all'Ordine del Giorno*" ex art. 125ter del D.Lgs 58/98 e s.m.i. ("TUF") pubblicata sul sito internet della Società, e, comunque, dalla normativa vigente, dallo statuto sociale e dal codice di autodisciplina della società, per ricoprire la carica di sindaco della società;
- di non esercitare e/o ricoprire analoghe cariche negli organi gestionali, di sorveglianza e di controllo in imprese o gruppi di imprese concorrenti con EI Towers;
- di non ricoprire incarichi di amministrazione e controllo in misura pari o superiore ai limiti stabiliti dalla normativa anche regolamentare vigente (si veda quanto disposto dagli artt. 148-bis del TUF e 144-terdecies del Regolamento Consob adottato con delibera n. 11971 del 14 maggio 1999);
- di essere iscritti nel registro dei revisori legali e di aver esercitato l'attività di revisione legale dei conti per un periodo non inferiore a tre anni,

- di depositare il *curriculum vitae*, atto a fornire un'esauriente informativa sulle proprie caratteristiche personali e professionali corredato dall'elenco degli incarichi di amministrazione e controllo ricoperti presso altre società e rilevanti ai sensi di legge, autorizzando fin d'ora la loro pubblicazione;
- di impegnarsi a comunicare tempestivamente alla Società e, per essa, al Consiglio di Amministrazione ed al Collegio Sindacale della stessa eventuali variazioni della dichiarazione alla data dell'assemblea;
- di impegnarsi a produrre, su richiesta della Società, la documentazione idonea a confermare la veridicità dei dati dichiarati;
- di non essere candidato in nessuna altra lista per la nomina di sindaco effettivo della Società;
- di essere informato, ai sensi e per gli effetti di cui all'art. 13 del D. Lgs. 30 giugno 2003, n. 196, che i dati personali raccolti saranno trattati dalla Società, anche con strumenti informatici, nell'ambito del procedimento per il quale la presente dichiarazione viene resa autorizzando la stessa a procedere con le pubblicazioni di legge per tale finalità.

dichiara inoltre

di accettare irrevocabilmente la candidatura e l'eventuale nomina alla carica di Sindaco Effettivo di EI Towers S.p.A.

 Andrea Belle

Data

Milano, 20 marzo 2017

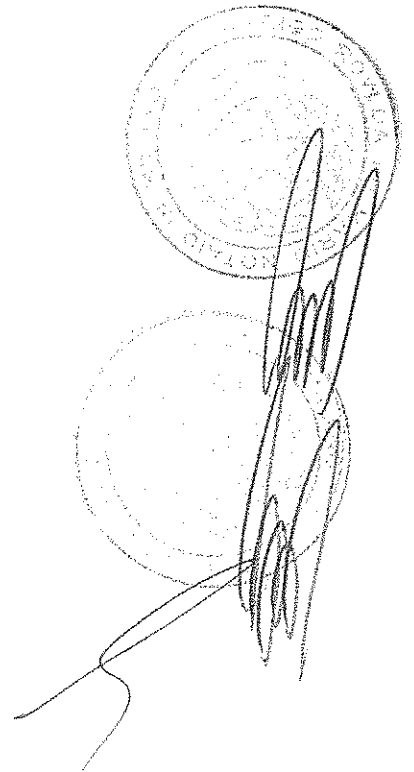



CURRICULUM VITAE

1. Nome e cognome: Antonia Di Bella

2. Dati personali

- Data di nascita: 17 febbraio 1965
- Indirizzo: via Primo Maggio 2, 20090 Segrate (MI)
- Mail: adibella@antoniadibella.it
- Telefono: 02 26 41 44 16
- Cellulare: 335 61 33 843

3. Esperienze professionali

- Da febbraio 2016 of counsel dello studio legale NCTM
- Professore di Economia delle Aziende di Assicurazione – Corso di Laurea Magistrale in Scienze statistiche, attuariali ed economiche presso l'Università Cattolica del Sacro Cuore di Milano, a.a. 2016-2017
- Mazars S.p.A. (da ottobre 2007 a luglio 2015): Socio, responsabile per il settore assicurativo
- Jefferson Wells S.r.l. (2006-2007): Director Internal Audit and Control
- KPMG S.p.A. (1992-2006): Senior manager, specializzata nella revisione e servizi di consulenza alle compagnie di assicurazione, società finanziarie, SIM, SGR, Fondi Pensione
- Esperienza ventennale nel settore della revisione dei bilanci di compagnie di assicurazione (vita e danni) e operanti nel settore finanziario, industriale e di servizi, nel contesto di società quotate, gruppi internazionali e filiali di gruppi internazionali
- Conoscenza teorica e pratica della normativa nazionale e internazionale (IFRS, Solvency II, Sox) relativa all'informativa finanziaria e alla governance delle compagnie di assicurazione e delle società finanziarie
- Gestione di progetti volti al recepimento delle nuove norme di Solvency II, progetti di conversione ai PPCC IAS/IFRS in numerosi gruppi assicurativi
- Gestione di progetti volti alla implementazione e aggiornamento dei Modelli di organizzazione, gestione e controllo ex Dlgs n. 231/2001
- Attività di supporto agli Organismi di Vigilanza nella attuazione dei piani di controllo annuali

- Attività in outsourcing e co-sourcing della funzione Internal Audit per società operanti nel settore assicurativo, industriale e di servizi

4. Formazione e qualifiche

- Laurea in Scienze economiche e sociali (Università degli Studi della Calabria - 1990)
- Master in Contabilità, bilancio e controllo finanziario di impresa (Pavia - 1992)
- Dottore Commercialista e Revisore Legale
- Quality Assessor della Funzione Internal Audit

5. Cariche sociali

Membro effettivo del collegio sindacale di:

- Assicurazioni Generali S.p.A. (società quotata): da aprile 2014
- Maire Tecnimont S.p.A. (società quotata): da aprile 2016
- SFP Emilia Romagna Scarl – Presidente del CS da giugno 2016

OIC – Organismo Italiano di Contabilità: membro della Commissione tecnica assicurativa, dal 2008

MIRM – Master in Insurance Risk Management (Trieste): membro dello Steering Committee, dal 2011

ASSIREVI – Associazione Italiana revisori contabili: membro della commissione tecnica assicurativa, dal 2001 a luglio 2015

Membro della commissione Corporate Governance dell'Ordine dei Dottori Commercialisti di Milano

Docenza e interventi a seminari e convegni su temi di Corporate Governance, Controllo interno, Bilanci delle Imprese di Assicurazione secondo i principi contabili nazionali e IAS /IFRS presso Università Cattolica, ANIA, MIRM- Master in Insurance Risk Management di Trieste, IRSA, Università L. Bocconi, Università della Calabria, Il Sole 24Ore, Paradigma

Pubblicazione di articoli su riviste specialistiche su temi collegati alla introduzione degli IAS/IFRS per i bilanci delle compagnie di assicurazione e sulla normativa sui Fondi Pensione

6. Lingue

Inglese: buono

Francese: scolastico

7. Interessi

Lettura, teatro, cucina

Milano, 9 marzo 2017

Ai sensi del decreto legislativo 196/2003, autorizzo il trattamento dei miei dati personali.

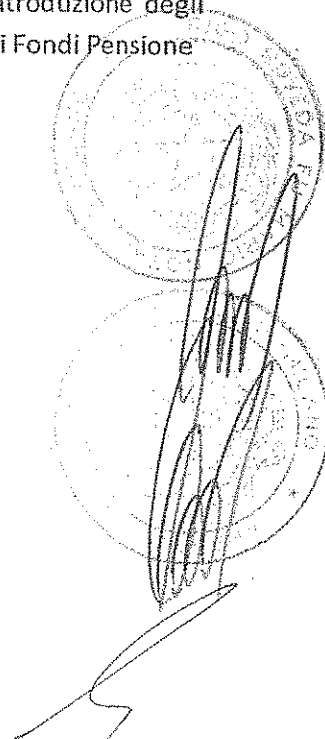
The image shows a handwritten signature in black ink, which is somewhat stylized and overlaps two circular official seals. The seals are faint and appear to be from an Italian professional body, possibly the Order of Chartered Accountants (Ordine dei Dottori Commercialisti). The signature is written over the seals, which are partially obscured by the ink.

Cv Antonia Di Bella

Antonia Di Bella è nata a Drapia, Vibo Valentia, il 17 febbraio 1965.

E' laureata in Scienze Economiche e Sociali all'Università della Calabria, ed ha conseguito un Master in Contabilità, bilancio e controllo finanziario di impresa presso l'Università di Pavia.

E' iscritta all'albo dei Dottori Commercialisti e degli Esperti Contabili di Milano e a quello dei Revisori Legali. E' membro della Commissione Tecnica Assicurativa dell' OIC - Organismo Italiano di Contabilità - e delle commissioni Corporate Governance e Bilancio Integrato dell'Ordine dei Dottori Commercialisti di Milano. E' membro dello Steering Committee del MIRM, Master in Insurance Risk Management di Trieste.

Docente di Economia delle Aziende di Assicurazione – corso di Laurea Magistrale in Scienze statistiche attuariali ed economiche presso l'Università Cattolica del Sacro Cuore di Milano, a.a.2016-2017

Ha svolto la propria carriera professionale dapprima nel network KPMG, occupandosi della revisione contabile dei bilanci delle compagnie di assicurazione e riassicurazione e di società operanti nel settore finanziario e da ottobre 2007 in Mazars Spa, dove è stata responsabile per il settore assicurativo fino a luglio 2015; nel corso della sua attività ha assistito parecchi gruppi assicurativi nella transizione dai principi contabili nazionali agli IAS/IFRS, e in attività di due diligence contabile, fiscale e di business.

Attualmente esercita l'attività professionale in forma individuale presso il proprio studio in Milano ed è Of Counsel di NCTM Studio legale.

Ha rivestito la carica di Sindaco e di Presidente del Collegio Sindacale in compagnie di assicurazione e società quotate.

Attualmente è sindaco effettivo di Assicurazioni Generali S.p.A., Maire Tecnimont S.p.A. e Presidente del Collegio sindacale di SFP Emilia-Romagna S.c.a.r.l..

Antonia Di Bella was born in Drapia (Vibo Valentia). She graduated in Business Economics and Social Sciences and Master in Accounting and financial control. She is a Chartered Accountant and a Certified Auditor. She is a member of the Insurance Technical Commission at the OIC, the Italian accounting standard setter, and a member of the Corporate Governance Committee and the Integrated Report Committee established by the Milan Association of Chartered Accountants. She is also a member of the Steering Committee at MIRM, Master in Insurance Risk Management in Trieste.

She is Lecturer of Economics for Business in Insurance at Università Cattolica of Milan.

She first pursued her career within the KPGM network till 2006 and then from 2008 to July 2015 she was in charge of the insurance sector in Mazars SpA as national leader. She leaded several consultancy team assisting Insurance group into IAS/IFRS first time adoption process and assisted investors in accounting, tax and business due diligence for insurance target.

Currently she practices in Milan as an independent professional and is of counsel at NCTM Studio Legale.

Expert in auditing the Financial Statements of companies and insurance groups, she has been a member of Statutory Auditor Boards in insurance companies and listed companies.

Currently, she is member of Statutory Auditors Board of Generali Assicurazioni SpA, Maire Tecnimont SpA (both listed at Milan Stock Exchange) and SFP Emilia-Romagna S.c.a.r.l..

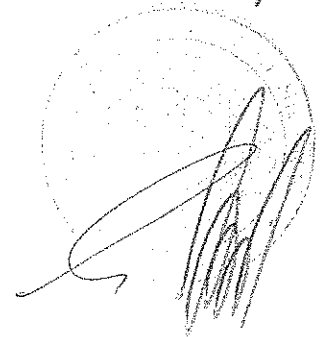
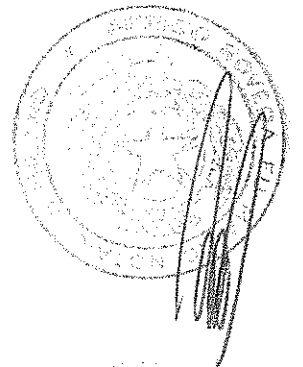

SCHEDA PERSONA CON CARICHE ATTUALI

DI BELLA ANTONIA

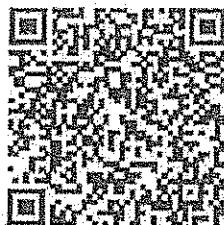

N9NQW0

Il QR Code consente di verificare la corrispondenza tra questo documento e quello archiviato al momento dell'estrazione. Per la verifica utilizzare l'App RI QR Code o visitare il sito ufficiale del Registro Imprese.

DATI ANAGRAFICI

Nata	a DRAPIA(VV) il 17/02/1965
Codice fiscale	DBLNTN65B57D364P
Domicilio	ROMA (RM) VIALE CASTELLO DELLA MAGLIANA 27 cap 00148

SOGGETTO IN CIFRE

Cariche attuali	6
Imprese in cui è presente	6
- come Rappresentante dell'Impresa	0

Informazioni anagrafiche risultanti dall'ultima dichiarazione presentata al Registro Imprese, relativa all'Impresa
MAIRE TECNIMONT S.P.A.

Numero REA: RM - 1048169

Indice

1 Imprese in cui la persona è titolare di cariche e qualifiche 2

1 Imprese in cui la persona è titolare di cariche e qualifiche

Denominazione	Carica
SOCIETA' FERROVIARIA PROVVISORIA EMILIA-ROMAGNA SCARL. C.F. 03553671201	presidente del collegio sindacale
ACCIAITALIA S.P.A. C.F. 09563000968	sindaco supplente
SACE S.P.A. C.F. 05804521002	sindaco supplente
MAIRE TECNIMONT S.P.A. C.F. 07673571001	sindaco
LIGESTRA S.R.L. C.F. 08881841004	sindaco supplente
ASSICURAZIONI GENERALI - SOCIETA' PER AZIONI C.F. 00079760328	sindaco

**SOCIETA' FERROVIARIA
PROVVISORIA EMILIA-
ROMAGNA SCARL**

SOCIETA' CONSORTILE A RESPONSABILITA' LIMITATA
Sede legale: BOLOGNA (BO) VIA DEL LAZZARETTO 16 CAP 40131
Posta elettronica certificata: SFP.EMILIAROMAGNA.SCARL@PEC.IT
Codice Fiscale: 03553671201
Numero REA: BO- 528224

Attività

Impresa INATTIVA

Cariche

presidente del collegio sindacale
Nominato con atto del 18/06/2016
Durata in carica: fino approvazione del bilancio al 31/12/2018

ACCIAITALIA S.P.A.

SOCIETA' PER AZIONI
Sede legale: MILANO (MI) VIA GAETANO DONIZETTI 20 CAP 20122
Posta elettronica certificata: ACCIAITALIASPA@LEGALMAIL.IT
Codice Fiscale: 09563000968
Numero REA: MI- 2098623

Attività

Impresa INATTIVA

Cariche

sindaco supplente
Nominato con atto del 27/06/2016
Durata in carica: fino approvazione del bilancio al 31/12/2018

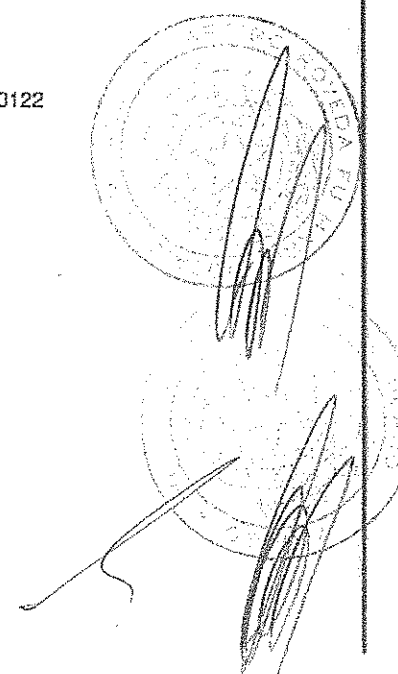

SACE S.P.A.

SOCIETA' PER AZIONI CON SOCIO UNICO
Sede legale: ROMA (RM) PIAZZA POLI 37/42 CAP 00187
Posta elettronica certificata: SACE@PCERT.POSTECERT.IT
Codice Fiscale: 05804521002
Numero REA: RM- 923591

Attività

Data d'inizio dell'attività dell'impresa: 01/07/1999
Classificazione ATECORI 2007:
Attività: 65.12 - Assicurazioni diverse da quelle sulla vita

Cariche

sindaco supplente
Nominato con atto del 14/06/2016
Durata in carica: fino approvazione del bilancio al 31/12/2018

MAIRE TECNIMONT S.P.A.

SOCIETA' PER AZIONI
Sede legale: ROMA (RM) VIALE CASTELLO DELLA MAGLIANA 27 CAP 00148
Posta elettronica certificata: UFFICIO.PERSONALE@PEC.MAIRETECNIMONT.IT
Codice Fiscale: 07673571001
Numero REA: RM- 1048169

Attività

Data d'inizio dell'attività dell'impresa: 09/10/2003
Classificazione ATECORI 2007:
Attività: 64.2 - Attività delle società di partecipazione (holding)

Cariche

sindaco
Nominato con atto del 27/04/2016
Durata in carica: fino approvazione del bilancio al 31/12/2018

LIGESTRA S.R.L.

SOCIETA' A RESPONSABILITA' LIMITATA CON UNICO SOCIO
Sede legale: ROMA (RM) VIA VERSILIA 2 CAP 00187
Posta elettronica certificata: LIGESTRA@PEC.LIGESTRA.IT
Codice Fiscale: 08881841004
Numero REA: RM- 1123845

Attività

Data d'inizio dell'attività dell'impresa: 18/07/2007
Classificazione ATECORI 2007:
Attività: 69.20.1 - Attività degli studi commerciali, tributari e revisione contabile

Cariche

sindaco supplente
Nominato con atto del 27/04/2016
Durata in carica: fino approvazione del bilancio al 31/12/2018

**ASSICURAZIONI GENERALI -
SOCIETA' PER AZIONI**

SOCIETA' PER AZIONI
Sede legale: TRIESTE (TS) PIAZZA DUCA DEGLI ABRUZZI 2 CAP 34132
Posta elettronica certificata: ASSICURAZIONIGENERALI@PEC.GENERALIGROUP.COM
Codice Fiscale: 00079760328
Numero REA: TS- 6204

Attività

Classificazione ATECORI 2007:
Attività: 65.11 - Assicurazioni sulla vita

Cariche

sindaco
Nominato con atto del 30/04/2014
Durata in carica: fino approvazione del bilancio al 31/12/2016

Registro Imprese
Archivio ufficiale della CCIAA
Documento n. T 238177218
estratto dal Registro Imprese in data 16/03/2017

DI BELLA ANTONIA
Codice Fiscale DBLNTN65B57D364P

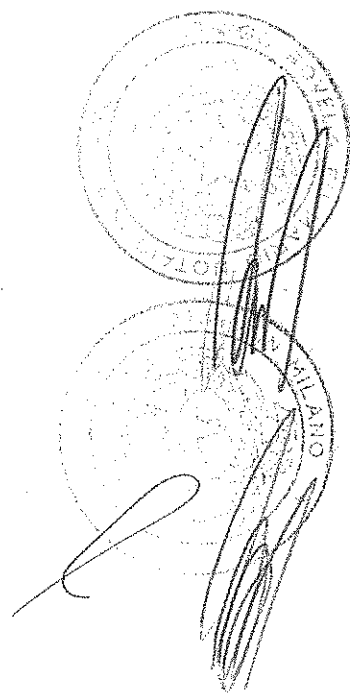

DICHIARAZIONE DI ACCETTAZIONE E SUSSISTENZA DEI REQUISITI
DI LEGGE

Il sottoscritto FILIPPO CARAVATI, nato a NOVARA, il 17/11/1974, codice fiscale CRVFP74S17F952M, residente in ARONA, via ING. GIAN GIACOMO PONTI, n. 7

premessi che

- A) è stato designato da alcuni azionisti ai fini dell'elezione dei componenti del Collegio Sindacale in occasione dell'assemblea degli azionisti di EI Towers S.p.A. che si terrà, in unica convocazione, per il giorno 20 aprile 2017, alle ore 11.00, presso la sede della Società a Lissone in via Zanella n. 21 ("Assemblea"),
- B) è a conoscenza dei requisiti di legge e statutari richiesti per l'assunzione della carica di Sindaco di EI Towers S.p.A. ed, in particolare, di quanto prescritto dalla normativa vigente, anche regolamentare (ivi inclusa la L. 12 luglio 2011, n. 120), dallo statuto (art. 18 let D) e dal codice di autodisciplina della società quotate (art. 3 come richiamato dall'art. 8), e di quanto riportato e indicato nella "Relazione degli Amministratori sui punti all'Ordine del Giorno" ex art. 125ter del D.Lgs 58/98 e s.m.i. ("TUF") pubblicata sul sito internet della Società,

tutto ciò premesso,

il sottoscritto, sotto la propria ed esclusiva responsabilità, ai sensi e per gli effetti di legge e di statuto

dichiara

- * l'inesistenza di cause di ineleggibilità, decadenza ed incompatibilità (in quest'ultimo caso anche nei confronti della società di revisione), nonché il possesso di tutti i requisiti di indipendenza di cui all'art. 148, comma 3, TUF e del codice di autodisciplina della società quotate (art. 3 come richiamato dall'art. 8), di onorabilità e professionalità ivi inclusi quelli prescritti dal DM del Tesoro, del Bilancio e della Programmazione Economica del 18 marzo 1998, n. 161 e dal DM del Ministero della Giustizia del 30 marzo 2000, n. 162, nonché come indicati nella "Relazione degli Amministratori sui punti all'Ordine del Giorno" ex art. 125ter del D.Lgs 58/98 e s.m.i. ("TUF") pubblicata sul sito internet della Società, e, comunque, dalla normativa vigente, dallo statuto sociale e dal codice di autodisciplina della società, per ricoprire la carica di sindaco della società;
- * di non esercitare e/o ricoprire analoghe cariche negli organi gestionali, di sorveglianza e di controllo in imprese o gruppi di imprese concorrenti con EI Towers;
- * di non ricoprire incarichi di amministrazione e controllo in misura pari o superiore ai limiti stabiliti dalla normativa anche regolamentare vigente (si veda quanto disposto dagli artt. 148-bis del TUF e 144-terdecies del Regolamento Consob adottato con delibera n. 11971 del 14 maggio 1999);
- * di essere iscritti nel registro dei revisori legali e di aver esercitato l'attività di revisione legale dei conti per un periodo non inferiore a tre anni,

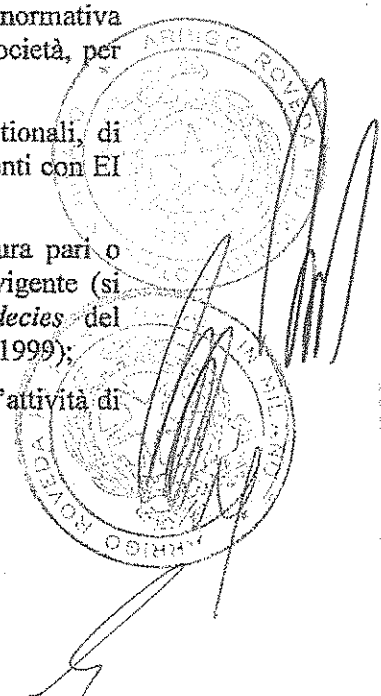

- di depositare il *curriculum vitae*, atto a fornire un'esauriente informativa sulle proprie caratteristiche personali e professionali corredato dall'elenco degli incarichi di amministrazione e controllo ricoperti presso altre società e rilevanti ai sensi di legge, autorizzando fin d'ora la loro pubblicazione;
- di impegnarsi a comunicare tempestivamente alla Società e, per essa, al Consiglio di Amministrazione ed al Collegio Sindacale della stessa eventuali variazioni della dichiarazione alla data dell'assemblea;
- di impegnarsi a produrre, su richiesta della Società, la documentazione idonea a confermare la veridicità dei dati dichiarati;
- di non essere candidato in nessuna altra lista per la nomina di sindaco effettivo della Società;
- di essere informato, ai sensi e per gli effetti di cui all'art. 13 del D. Lgs. 30 giugno 2003, n. 196, che i dati personali raccolti saranno trattati dalla Società, anche con strumenti informatici, nell'ambito del procedimento per il quale la presente dichiarazione viene resa autorizzando la stessa a procedere con le pubblicazioni di legge per tale finalità.

dichiara inoltre

di accettare irrevocabilmente la candidatura e l'eventuale nomina alla carica di Sindaco Effettivo di EI Towers S.p.A.

In fede

Data

16 - 03 - 2017



DATI ANAGRAFICI

- Data di nascita: 17.11.1974
- Luogo di nascita: Novara (No)
- Nazionalità: Italiana
- Residenza: Arona (NO) - via Gian Giacomo Ponti 7
- Codice Fiscale: CRV FPP 74S17 F952M
- Studio in Arona (No) – Piazza de Filippi 7
Milano – Via Carducci 31
Gozzano (No) – Via Beltrami 47
- Telefono +39 0322 245858 / +39 02 86915076
- email: filippocaravati@caravatipagani.it
- email certificata: filippocaravati@pec.caravatipagani.it
- Sito: www.caravatipagani.it

FORMAZIONE

- Diploma di Ragioneria conseguito presso l'Istituto Tecnico Commerciale San Carlo di Arona – anno 1993
- Laurea in Economia e Legislazione d'Impresa presso l'università Bocconi di Milano – anno 1998
- Tesi: "Cessioni e Conferimenti di rami d'azienda: aspetti valutativi, profili civilistici e fiscali", relatore Prof. Alfonso Viganò

ABILITAZIONI

- Esame di stato per l'esercizio delle professione di Ragioniere Commercialista nel 1998
- Già iscritto all'Albo dei Ragionieri Commercialisti di Novara e Vco nel 1999
- Esame di stato per l'esercizio della professione di Dottore Commercialista nel 2001
- Già iscritto all'Albo dei Dottori Commercialisti di Milano al n. 4442 nel 2002
- Iscritto all'Albo dei Dottori Commercialisti e degli Esperti Contabili di Milano nel 2008 al n. 5980 sezione A
- Iscritto al Registro dei Revisori Contabili con D.M. pubblicato sulla GU n. 60 IV serie speciale del 30.07.2002 al n. 125.937

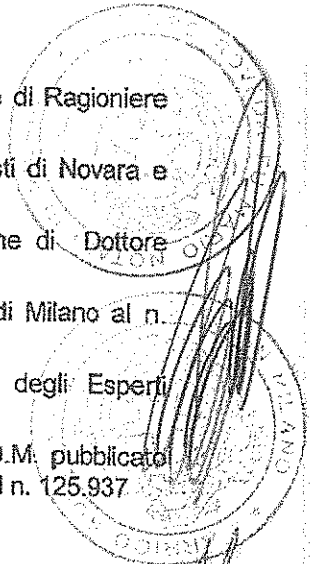

CURRICULUM VITAE

Dott. Filippo Caravati



AREE DI SPECIALIZZAZIONE

- Consulenza fiscale e societaria
- Operazioni straordinarie, Gruppi societari, Holding, Intermediari Finanziari, Trust e Fondazioni
- Gestione documentale, Conservazione Sostitutiva, Fatturazione elettronica e Sicurezza informatica

ESPERIENZE LAVORATIVE

- Collaboratore dal 1998 dello "STUDIO CARAVATI – Dottori Commercialisti Associati"
- Amministratore (AU, AD e Consigliere) di società operanti nel settore Immobiliare e di Servizi (2001-2005)
- Amministratore Delegato di società di cartolarizzazione SPV dal 2002 (art. 107 TUB) ex Legge 130/1999.

I principali dati delle Offering Circular per il collocamento dei titoli alla Borsa del Lussemburgo sono:

Pharma Finance avviata nel 2002 e chiusa nel 2008: emissione di titoli per circa **125 milioni di euro**, lead manager: Medio Credito Centrale Spa, agenzia di rating: Moody's, cash manager: JP Morgan; lo studio legale Chiomenti;

Cartolarizzazione avviata a settembre 2008 e chiusa nel 2013: emissione di titoli per circa **102 milioni di euro**, lead manager: Calyon, agenzie di rating: Moody's e S&P, cash manager: Calyon Milan branch; studio legale Erede;

Pharma Finance 2 cartolarizzazione avviata a giugno 2005, emissione di titoli per circa **135 milioni di euro**, lead manager: Calyon, agenzia di rating: Moody's, cash manager: Calyon Milan branch; studio legale Bonelli Erede Pappalardo;

Pharma Finance 3 cartolarizzazione avviata a gennaio 2008: emissione di titoli di circa **200 milioni di euro**, co-arrangers: Banca Akros e WestLB; agenzia di rating: Fitch, cash manager Deutsche Bank; studio legale SJ Berwin, Londra;

Pharma Finance 4 cartolarizzazione avviata a giugno 2010: emissione di titoli di circa **270 milioni di euro**, arranger: Banca IMI, cash manager Deutsche Bank; studio legale Bonelli Erede Pappalardo

- Socio dal 2003 dello "Studio CARAVATI – Dottori Commercialisti Associati" oggi "CARAVATI PAGANI – Dottori Commercialisti Associati"
- Sindaco in società di Capitali nei settori: Industriale, Immobiliare, Finanziario e Commercio
- Revisore contabile in società di Capitali nei settori: Holding industriale ed Industriale
- Componente dell'Advisory Board di un Fondo di Private Equity italiano
- Componente del Consiglio Direttivo di ANORC – Associazione Nazionale Operatori e Responsabili della Conservazione Sostitutiva fino al 2016



RICONOSCIMENTI

Lo Studio CARAVATI PAGANI – Dottori Commercialisti Associati è recensito dal 2013 tra le "World's Leading Tax Firms" per l'Italia (www.itrworldtax.com)

ESPERIENZE DIDATTICHE

2007-2017

Relatore in numerosi convegni aventi oggetto:

- Archiviazione documentale, fatturazione elettronica e conservazione sostitutiva;
- Audit per la verifica delle trasmissioni telematiche;
- Operazioni straordinarie;
- Trust;
- Libro unico del Lavoro;
- Posta Elettronica Certificata P.E.C.
- Passaggi generazionali e Family Office

organizzati da:

- SAF Scuola Alta Formazione - Ordine Dottori Commercialisti Milano;
- Commissione Informatica – Ordine Dottori Commercialisti Milano;
- DRE Lombardia
- ODCEC Busto Arsizio c/o Università LIUC
- ODCEC Novara
- INR Istituto Nazionale Ragioneria
- Varie Software House e System Integrator
- Istituti Bancari

Docenze e Testimonianze presso:

- *Document Management Academy* - SDA Bocconi Milano
- Università Bocconi Milano
- Osservatorio *Fatturazione Elettronica e Dematerializzazione ed ICT & Professionisti* - School of Management del Politecnico di Milano

PUBBLICAZIONI

05.04.2008

Considerazioni sulla "Proposta di regole tecniche in materia di formazione e conservazione di documenti informatici" per Gruppo di Lavoro Conservazione Sostitutiva - Comitato Tecnico Assosoftware

05.05.2008

Articolo IL FISCO n.18/2008 - IPSOA Gruppo Wolter Kluwer Italia "La conservazione sostitutiva dei documenti gestiti nello Studio Professionale".

15.10.2010

Quaderno per la Scuola di Alta Formazione – ODCEC Milano "Obbligo P.E.C. - Opportunità e Problematiche per gli Studi Professionali".

CURRICULUM VITAE**Dott. Filippo Caravati****01.05.2012**

Libro "Dai documenti al social web" – Franco Angeli Editore –
Stesura di un capitolo.

22.09.2016

Quaderno per la Scuola di Alta Formazione – ODCEC Milano
"Dematerializzazione documentale: temi per la consulenza".

Pubblicazione di diversi articoli su quotidiani (Italia Oggi, Il Mattino di Padova..), periodici (Il Mondo, Digital Document Magazine...) e testate online (finanza e diritto, professionisti.it, Tgcom 24, Lettera 43.it ...).

ASSOCIAZIONI

- Membro della Commissione Diritto Tributario Nazionale dell'Ordine dei Dottori Commercialisti di Milano dal 2010
- Membro della Commissione Informatica e CCIAA dell'Ordine dei Dottori Commercialisti di Milano dal 2005
- Associato ANORC - Associazione Nazionale Operatori e Responsabili della Conservazione Sostitutiva
- Associato AIDC (Associazione Italiana Dottori Commercialisti) sezione di Milano
- Associato ALUB *Alumni Bocconi*

LINGUE

- Inglese – conoscenza professionale
- Francese – conoscenza personale

**CONOSCENZE
INFORMATICHE**

- Programmi di Office Automation, Internet, Posta Elettronica, Contabilità (Sispac – Osra)
- Sistemi operativi Windows (sia client che server) e Linux
- Posta (Exchange server), Virtualizzazione (VMware), reti (TCP/IP, Routing, Vpn, SSL, Wireless, Vlan), Firewall, Storage di rete (NAS, SAN), Backup e Business Continuity, VoIP, Intranet (SharePoint), Gestori Documentali ECM
- Sistemi informatici in generale, flussi operativi ad essi connessi e sicurezza

Dott. Filippo Caravati

Autorizzo al trattamento dei dati ai sensi del D.Lgs 196/2003 per le finalità istituzionali.

Vietata la pubblicazione dello stesso senza autorizzazione. Aggiornato a Marzo 2017.

CURRICULUM VITAE

Dott. Filippo Caravati



PERSONAL DETAILS

- Birth Date: 17 november 1974
- Birth Place : Novara (No) - Italy
- Nationality: Italian
- Residence: Arona (NO) - via Gian Giacomo Ponti 7
- IT Fiscal Code: CRV FPP 74S17 F952M
- Offices in Arona (No) – Piazza de Filippi 7
Milan – Via Carducci 31
Gozzano (No) – Via Beltrami 47
- Telephone +39 0322 245858 / +39 02 86915076
- E-mail: filippocaravati@caravatipagani.it
- Registered e-mail: filippocaravati@pec.studiocaravati.it
- Web Site: www.caravatipagani.it

EDUCATION

- Certificate in Accountancy obtained at Istituto Tecnico Commerciale San Carlo in Arona – year 1993
- Degree in Economics and Business Law at Bocconi University Milan – Year 1998
Thesis: Cessioni e Conferimenti di rami d'azienda: aspetti valutativi, profili civilistici e fiscali (Transfers and Contributions of line of business: evaluation, tax and law profiles). Supervisor Prof. Alfonso Viganò

QUALIFICATION

- Qualification for the practice of Ragioniere Commercialista in 1998
- Admission to the Registry of Ragionieri Commercialisti of Novara and VCO in the 2001
- Qualification for the practice of Dottore Commercialista in 2001
- Admission to the Registry of Dottori Commercialisti of Milano in 2002 n. 4442
- Admission to the Registry of Dottori Commercialisti e degli Esperti contabili of Milan in 2008 n. 5980 section A
- Admission to the Register of Auditors with Decree published on GU n. 60 IV serie speciale the 30.07.2002 n. 125.937

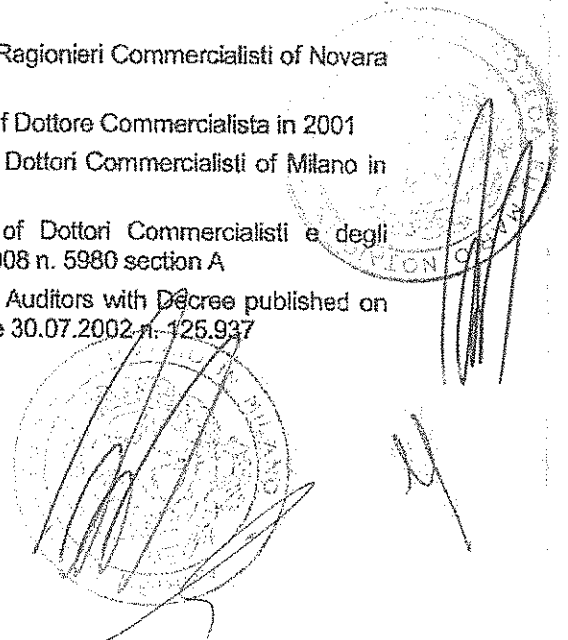

CURRICULUM VITAE

Dott. Filippo Caravati



SPECIALIZATION

- Tax, Corporate and Business advisory services
- Extraordinary transactions, Groups and Holding companies
- Special Purpose Vehicles, Financial institutions
- Foundations and Trusts
- E-invoicing, Paper Workflow, Document Management, related Tax and Civil matters, IT security (business continuity)

WORKING EXPERIENCE

- Partner since 1998 at "STUDIO CARAVATI – Dottori Commercialisti Associati"
- Director (company director, sole administrator, managing director) of company working in Real Estate and Services (2001-2005)
- Sole director and Managing director of Securitisation company SPV since 2002 (ex art. 107 TUB) ex Legge 130/1999

The main data of the Offering Circular for the placement of the securities on the Luxembourg exchange are:

- Pharma Finance (started in 2002 and closed in 2008) issue of securities to approximately 125 million euro, lead manager Medio Credito Centrale SpA, rating agency Moody's, cash manager JP Morgan; Chiomenti law firm;
- Pharma Finance Initiative (launched in September 2008 and closed in 2013) issue of securities to approximately 102 million euro, Calyon lead managers, rating agencies Moody's and S & P, cash manager Calyon Milan branch; firm Bonelli Errede Pappalardo;
- Pharma Finance 2 (launched in June 2005) issue of securities to approximately 135 million euro, lead manager Calyon, rating agency Moody's, cash manager Calyon Milan branch; firm Bonelli Errede Pappalardo;
- Pharma Finance 3 (launched in January 2008): issuance of approximately 200 million euro, co-arrangers Banca Akros and WestLB rating agency Fitch, cash manager Deutsche Bank, law firm SJ Berwin London;
- Pharma Finance 4 (launched in June 2010): issuance of approximately 270 million euro, arranger Banca IMI, cash manager Deutsche Bank; firm Bonelli Errede Pappalardo.
- Equity Partner since 2003 at Studio "CARAVATI PAGANI – Dottori Commercialisti Associati", formerly "STUDIO CARAVATI – Dottori Commercialisti Associati"
- Auditor in several Manufacturing, Real Estate, Financial and Commerce Companies
- Member of the Advisory Board of an Italian Private Equity Fund
- Member of the Board of Directors of ANORC – Associazione Nazionale Operatori e Responsabili Conservazione Sostitutiva (National Association of Operators in the document dematerialization) since 2016

CURRICULUM VITAE Dott. Filippo Caravati



AWARDS

CARAVATI PAGANI – Dottori Commercialisti Associati (Associated Chartered Accountants) is listed in the "World's Leading Tax Firms" for Italy (www.11rworldtax.com) since 2013

TEACHING ACTIVITY

2007-2014

Speaker at numerous conferences with the subject:

- Document archiving, electronic invoicing and electronic storage
- Extraordinary transactions
- Trust
- Libro Unico del Lavoro
- Registered e-mail - P.E.C.
- Generational transitions and Family Office

Organized by:

- SAF – Scuola di Alta Formazione (High School Training) - Order of Chartered Accountants Milan
- IT Commission - Order of Chartered Accountants in Milan;
- DRE Lombardy
- ODCEC Busto Arsizio, at LIUC University
- ODCEC Novara
- INR - National Institute of Accountancy
- Miscellaneous Software Houses and Systems Integrators
- Banks

Teaching and Testimonials at:

- Document Management Academy - SDA Bocconi Milan
- Bocconi University, Milan
- Osservatorio of Electronic Invoicing and Dematerialization and ICT & Professionals - School of Management of Politecnico University of Milan

PUBBLICATION

05.04.2008

Notes on "Proposta di regole tecniche in materia di formazione e conservazione di documenti informatici" per Gruppo di Lavoro Conservazione Sostitutiva - Comitato Tecnico Assosoftware

05.05.2008

Publication on IL FISCO n.18/2008 - IPSOA Gruppo Wolter Klewer Italia "La conservazione sostitutiva dei documenti gestiti nello Studio Professionale".

15.10.2010

Book for Scuola di Alta Formazione – ODCEC Milano "Obbligo

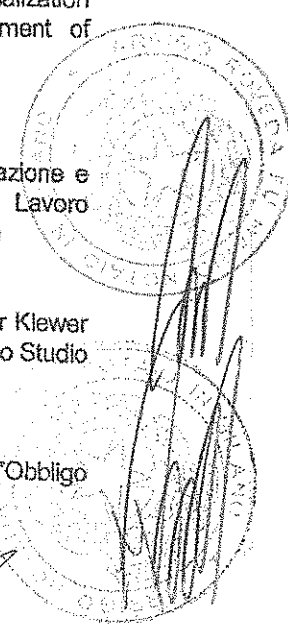

CURRICULUM VITAE**Dott. Filippo Caravati**

P.E.C. - Opportunità e Problematiche per gli Studi Professionali".

01.05.2012

Book (chapter) "Dai documenti al social web" – Franco Angeli Editore

22.09.2016

Book (chapter) for Scuola di Alta Formazione – ODCEC Milano "Dematerializzazione documentale: temi per la consulenza".

Publication of several articles in newspapers (Italia Oggi, Il Mattino di Padova, Il Mondo, Digital Document Magazine ...) and online media (Finanza e Diritto, professionisti.it, Tgcom 24, Lettera 43.it ...).

ASSOCIATION

- Member of Commissione Diritto Tributario Nazionale of Ordine dei Dottori Commercialisti of Milan since 2010
- Member of Commissione Informatica and CCIAA (IT commission) of Ordine dei Dottori Commercialisti of Milan since 2005
- Associate of ANORC - Associazione Nazionale Operatori e Responsabili della Conservazione Sostitutiva
- Member of the association Il Trust in Italia since 2007
- Member of AIDC (Associazione Italiana Dottori Commercialisti) sezione of Milan
- *Alumni Bocconi Associate*

FOREIGN LANGUAGES

- English: professional knowledge
- French: personal knowledge

IT KNOWLEDGE

- Office Automation programs, Internet, email, accountancy programs, e-commerce
- Windows Operative Systems (client and server) and Linux
- Email (Exchange server), Virtualization (VMware), Networks (TCP/IP, Routing, Vpn, SSL, Wireless), Firewall, Network Storage (NAS, SAN), Backup, VoIP, Intranet (SharePoint)
- IT security matters and security workflow / best practice

Dott. Filippo Caravati



I authorize the use of my Personal Data according to D.Lgs 196/2003 (Italian Data Protection Code) for institutional purposes. Do not publish without permission. Update March 2017.

DICHIARAZIONE

EX ART. 2400 COMMA 4° C.C.

Il sottoscritto CARAVATI FILIPPO nato a NOVARA il 17/11/1974 e residente in ARONA VIA ING. GIAN GIACOMO PONTI 7, Codice Fiscale CRVFPP74S17F952M, ai fini e per gli effetti dell'art. 2400 comma 4° del codice civile comunica gli incarichi ricoperti presso altre società.

Carica di SINDACO

presso le seguenti società.

Ragione Sociale	Sede	Attività	Cod. Fisc.
A. BRIVIO COMPENSATI S.P.A.	MILANO PIAZZA DELLA REPUBBLICA 19	LEGNAMI	02109430153
ALLEVAMENTO DEI LAGONI SRL	DORMELLETO VIA LAGONI - CASCINA SURGA	ALLEVAMENTO CAVALLI	00387560057
ALPI SPA	GATTICO VIA GEOLA 9	RUBINETTERIA	01226740031
ARGO IMMOBILIARE SPA	GOZZANO VIA BELTRAMI 47	IMMOBILIARE	01121640035
** AROTUBI IT SRL	COSTA MASNAGA VIA RISORGIMENTO 12	PRODUZIONE ALLUMINI	03490920133
* ATOS SPA	MILANO VIA PASSIONE 2 A	PROD.COMM.APPAR.IND	00778630152
BELLANI SRL	ARONA PIAZZA DE FILIPPI 7	IMPRESA EDILE	01127090031
* DALANI S.R.L.	MILANO VIA CROGEFISSO 21	E COMMERCE	07014180901
** DOW AGROSCIENCES ITALIA SRL	MILANO VIA F. ALBANI 65	CHIMICA	05012740984
** DOW ITALIA DIVISIONE COMMERCIALE SRL	MILANO VIA F. ALBANI 65	CHIMICA	13351750159
** DOW ITALIA SRL	MILANO VIA F. ALBANI 65	CHIMICA	00856820164
** EQUIPOLYMERS SRL	MILANO VIA MONTE ROSA 01	CHIMICA	00447940776
* ESSEPI INGEGNERIA SPA	MILANO VIA CARDUCCI 31	EFF. ENERGETICA	03010440042
F.N.C. - FABBRICA NAZIONALE CILINDRI S.P.A.	MILANO VIA DANTE 4	LAVORAZIONI MECCANICHE	08224450158
FONDAZIONE ERGO-MTM ITALIA	VARESE VIA ORRIGONI 8	RICERCA E FORMAZIONI	95074630120
GRUPPO ESSEPI S.R.L.	MILANO VIA CARDUCCI 31	HOLDING	08435120982
** ITALCEMENTI S.P.A.	BERGAMO VIA G. CAMOZZI 124	FABBRICAZIONE CEMENTI	00637110164
** MUGGIANA SRL	MILANO VIA G.B. PIRANESI 10	IMMOBILIARE	08049480985
* PERUCCHINI SPA	OMEGNA VIA IV NOVEMBRE 318	FONDERIA	00116480030
* QUADRIVIO GROUP SPA	MILANO VIA CAMPERIO 9	HOLDING FINANZ.	06811330985
QUADRIVIO ITALIA S.R.L.	MILANO VIA CAMPERIO MANFREDO 9	HOLDING FINANZ.	08076780989
QUAFIN SPA	GOZZANO VIA BELTRAMI 47	HOLDINGIndustr.	00624790036
** ROHM AND HAAS ITALIA S.R.L.	MILANO VIA F. ALBANI 65	CHIMICA	09800310154
RUBINETTERIA PAFONI SPA	POGNO VIA SORISO 2	RUBINETTERIA	00260430030
SCODA SRL	MILANO VIA GIOSUE' CARDUCCI 31	PROD/COMM.APP.IND.	07812650152
** TEXNO S.R.L.	BRIGA NOVARESE VIA G. PASTORE 15	TESSILE	02269180038

Legenda: * Presidente Collegio Sindacale ** Supplente

Carica di REVISORE LEGALE

presso le seguenti società.

Ragione Sociale	Sede	Attività	Cod. Fisc.
ATOS FINANZIARIA SRL	MILANO VIA PASSIONE 2/A	HOLDINGIndustr.	04837320980
HUBER CISAL INDUSTRIE SPA	SAN MAURIZIO D'OPAGLIO VIA BRUGHIERE 50	RUBINETTERIA	00401050031

Carica di AMMINISTRATORE

presso le seguenti società.

Ragione Sociale	Sede	Attività	Cod. Fisc.
LAKE FOR CHARITY	ARONA PIAZZA DE FILIPPI 7	ASSOCIAZIONE NO PRO	02282170030
PHARMA FINANCE 2 SRL	MILANO VIA ARIBERTO 20	VEICOLO CARTOLAR.	03807250255
PHARMA FINANCE 3 S.R.L.	MILANO VIA STATUTO 10	VEICOLO CARTOLAR.	04908040684
PHARMA FINANCE 4 SRL	MILANO VIA STATUTO 10	VEICOLO CARTOLAR.	05839920984

ARONA li 16.03.2017

In fede

(Filippo Caravati)

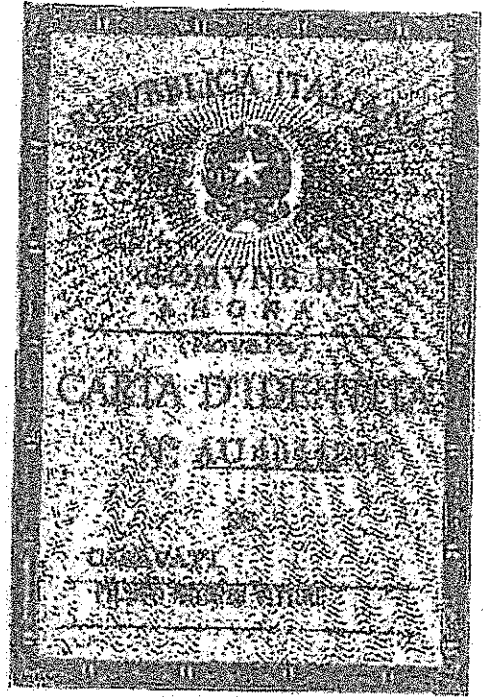
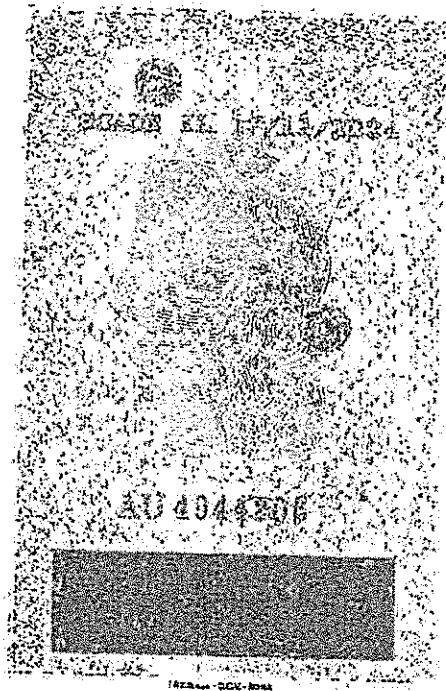

Cognome **CARAVATI**

Nome **FILIPPI ANTONIO VITTORE**

nato il **17/11/1974**

(alto m. **208** | s. **A 1**)

a **NOVARA (NO)**

Cittadinanza **Italiana**

Residenza **ASONA**

Via **VIA ING. GIAM GIACOMO RIGATI D. 7**

Stato civile **.....**

Professione **libero professionista**

CONNOTATI E CONTRASSEGNI SALIENTI

Statura **1.78**

Capelli **castani**

Occhi **castani**

Segni particolari **.....**

Firma del titolare *[Signature]*

ASONA **25/09/2014**

Impronta del dito indice sinistro

D. BERDAGO

UFFICIO DEL PASSAPORTO

NOVARA

DICHIARAZIONE DI ACCETTAZIONE E SUSSISTENZA DEI REQUISITI
DI LEGGE

Il sottoscritto Riccardo Losi, nato a Roma, il 19 novembre 1967, codice fiscale LSORCR67S19H501S, residente in Roma, via Padre Giovanni Antonio Filippini, n. 145

premessi che

- A) è stato designato da alcuni azionisti ai fini dell'elezione dei componenti del Collegio Sindacale in occasione dell'assemblea degli azionisti di EI Towers S.p.A. che si terrà, in unica convocazione, per il giorno 20 aprile 2017, alle ore 11.00, presso la sede della Società a Lissone in via Zanella n. 21 ("Assemblea"),
- B) è a conoscenza dei requisiti di legge e statutari richiesti per l'assunzione della carica di Sindaco di EI Towers S.p.A. ed, in particolare, di quanto prescritto dalla normativa vigente, anche regolamentare (ivi inclusa la L. 12 luglio 2011, n. 120), dallo statuto (art. 18 let D) e dal codice di autodisciplina della società quotate (art. 3 come richiamato dall'art. 8), e di quanto riportato e indicato nella "Relazione degli Amministratori sui punti all'Ordine del Giorno" ex art. 125ter del D.Lgs 58/98 e s.m.i. ("TUF") pubblicata sul sito internet della Società,

tutto ciò premesso,

il sottoscritto, sotto la propria ed esclusiva responsabilità, ai sensi e per gli effetti di legge e di statuto

dichiara

- * l'inesistenza di cause di ineleggibilità, decadenza ed incompatibilità (in quest'ultimo caso anche nei confronti della società di revisione), nonché il possesso di tutti i requisiti di indipendenza di cui all'art. 148, comma 3, TUF e del codice di autodisciplina della società quotate (art. 3 come richiamato dall'art. 8), di onorabilità e professionalità ivi inclusi quelli prescritti dal DM del Tesoro, del Bilancio e della Programmazione Economica del 18 marzo 1998, n. 161 e dal DM del Ministero della Giustizia del 30 marzo 2000, n. 162, nonché come indicati nella "Relazione degli Amministratori sui punti all'Ordine del Giorno" ex art. 125ter del D.Lgs 58/98 e s.m.i. ("TUF") pubblicata sul sito internet della Società, e, comunque, dalla normativa vigente, dallo statuto sociale e dal codice di autodisciplina della società, per ricoprire la carica di sindaco della società;
- * di non esercitare e/o ricoprire analoghe cariche negli organi gestionali, di sorveglianza e di controllo in imprese o gruppi di imprese concorrenti con EI Towers;
- * di non ricoprire incarichi di amministrazione e controllo in misura pari o superiore ai limiti stabiliti dalla normativa anche regolamentare vigente (si veda quanto disposto dagli artt. 148-bis del TUF e 144-terdecies del Regolamento Consob adottato con delibera n. 11971 del 14 maggio 1999);
- * di essere iscritti nel registro dei revisori legali e di aver esercitato l'attività di revisione legale dei conti per un periodo non inferiore a tre anni,

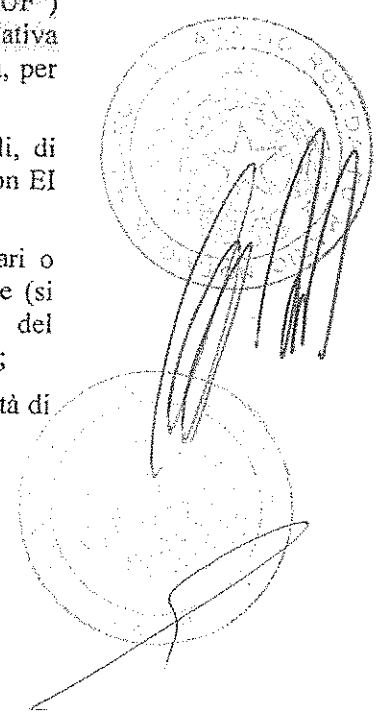

- di depositare il *curriculum vitae*, atto a fornire un'esauriente informativa sulle proprie caratteristiche personali e professionali corredato dall'elenco degli incarichi di amministrazione e controllo ricoperti presso altre società e rilevanti ai sensi di legge, autorizzando fin d'ora la loro pubblicazione;
- di impegnarsi a comunicare tempestivamente alla Società e, per essa, al Consiglio di Amministrazione ed al Collegio Sindacale della stessa eventuali variazioni della dichiarazione alla data dell'assemblea;
- di impegnarsi a produrre, su richiesta della Società, la documentazione idonea a confermare la veridicità dei dati dichiarati;
- di non essere candidato in nessuna altra lista per la nomina di sindaco effettivo della Società;
- di essere informato, ai sensi e per gli effetti di cui all'art. 13 del D. Lgs. 30 giugno 2003, n. 196, che i dati personali raccolti saranno trattati dalla Società, anche con strumenti informatici, nell'ambito del procedimento per il quale la presente dichiarazione viene resa autorizzando la stessa a procedere con le pubblicazioni di legge per tale finalità.

dichiara inoltre

di accettare irrevocabilmente la candidatura e l'eventuale nomina alla carica di Sindaco Supplente di EI Towers S.p.A.

In fede

Data

17 MARZO 2017

Riccardo Losi
Dottore Commercialista
Revisore legale
Docente alla Cattedra di "Revisione, deontologia e tecnica professionale" -
Università LUISS Guido Carli - Roma
Iscritto all'Albo di Roma al n. AA-004865 dal 8-04-1994

Viale America, 93
00144 Roma

CURRICULUM VITAE

LOSI RICCARDO, nato a Roma il 19.11.1967, coniugato, residente in Roma (RM)

Studio in Roma, Viale America, 93.

mail: r.losi@studiolosicantorecensi.it pec: riccardo.losi@pec.commercialisti.it

Maturità scientifica conseguita presso il Liceo Scientifico "Cavour" di Roma.

Laureato in Economia e Commercio all'Università La Sapienza di Roma nell'anno accademico 1992.

Ottima conoscenza della lingua inglese acquisita studiando per sette anni presso il British Institute of Rome ed avendo sostenuto e superato l'esame di lingua inglese per stranieri First Certificate in English presso l'Angloworld School di Cambridge sede della locale Università.

Esperienza di lavoro presso la Reconta Ernst & Young Società di revisione e certificazione di bilancio.

Iscritto all'Ordine dei Dottori Commercialisti e degli Esperti Contabili di Roma dal 1994 al n. AA - 004865 (ex n. 5988).

Iscritto al Registro dei Revisori legali al n. 105474 con Decreto del 25 novembre 1999.

Iscritto all'albo dei C.T.U (Consulenti Tecnici d'Ufficio) del Tribunale Ordinario di Roma.

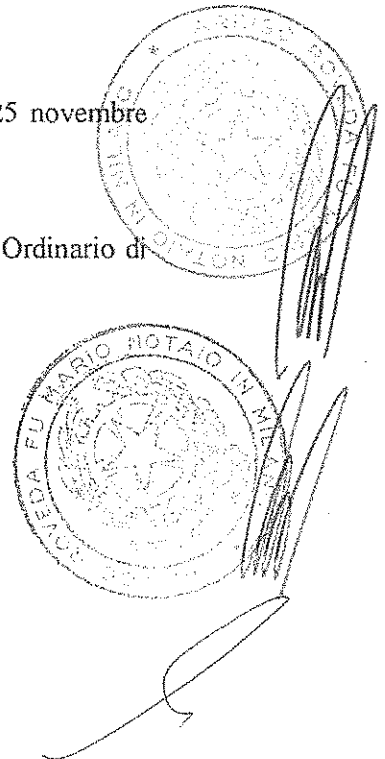

Riccardo Losi
Dottore Commercialista
Revisore legale
Docente alla Cattedra di "Revisione, deontologia e tecnica professionale" -
Università LUISS Guido Carli - Roma
Iscritto all'Albo di Roma al n. AA-004865 dal 8-04-1994

Viale America, 93
00144 Roma

Iscritto nell'elenco dei conciliatori del Centro per la Prevenzione e Risoluzione dei Conflitti di Roma iscritto presso il Registro del Ministero di Giustizia ai sensi dell'art. 3 comma 4 lett. b) del D.M. n. 222/2004

Iscritto fino al 2015 agli elenchi dei conciliatori e degli arbitri presso la Consob.

Co-Fondatore dello "Studio Liberatori & Associati - Dottori Commercialisti" con sede in Roma;

Co-Fondatore dello "Studio Losi – Cantore - Censi – Dottori Commercialisti Associati", ora "Studio Losi – Cantore - Calabrese – Dottori Commercialisti" che aderisce a "Polo Consulting Srl tra professionisti" con sede in Roma Viale America, 93.

Incarichi già ricoperti:

- Presidente del Collegio dei Revisori dei Conti del CNDCEC - Consiglio Nazionale dei Dottori Commercialisti e degli Esperti Contabili;
- Presidente di A.N.Do.C – Associazione Nazionale Dottori Commercialisti;
- Componente del Comitato di redazione di GDC Giornale del Consiglio Nazionale dei Dottori Commercialisti.
- Vice Presidente dell'Accademia dei Dottori Commercialisti di Roma aderente all'A.N.Do.C Associazione Nazionale dei Dottori Commercialisti (Sindacato Nazionale dei Dottori Commercialisti).
- Addetto stampa e responsabile nazionale A.N.Do.C. per la previdenza;
- Componente dell'Assemblea dei Delegati della CNPADC – Cassa Nazionale di Previdenza dei Dottori Commercialisti e degli Esperti

Riccardo Losi
Dottore Commercialista
Revisore legale
Docente alla Cattedra di "Revisione, deontologia e tecnica professionale" -
Università LUISS Guido Carli - Roma
Iscritto all'Albo di Roma al n. AA-004865 dal 8-04-1994

Viale America, 93
00144 Roma

- Contabili;
- Co-titolare della "Cattedra di Revisione, Deontologia e Tecnica Professionale" Dipartimento Impresa e Management Università LUISS Guido Carli di Roma per l'anno accademico 2011/2012;
 - Cultore della Materia alla Cattedra di Tecnica di Borsa all'Università "La Sapienza" di Roma Sede distaccata di Latina;
 - Collaboratore al Dipartimento di Matematica Finanziaria Università "La Sapienza" di Roma;
 - Ispettore Covisoc (Commissione di vigilanza sui bilanci delle società di calcio) per conto della F.I.G.C – Federazione Italiana Giuoco Calcio;
 - Componente della Commissione "Finanza d'impresa" istituita dall'Ordine dei Dottori Commercialisti di Roma;
 - Consigliere dell'Ordine dei Dottori Commercialisti e degli Esperti Contabili di Roma per il mandato 2013/2016;
 - Membro del "Comitato per la Comunicazione" istituito presso l'Ordine dei Dottori Commercialisti di Roma;
 - Componente della Commissione "Web Trust" presso il Consiglio Nazionale dei Dottori Commercialisti nonché formatore dei certificatori "Web Trust".

Incarichi attualmente ricoperti:

- Collaboratore con contratto integrativo (già co-titolare) della "Cattedra di Revisione, Deontologia e Tecnica Professionale" Dipartimento Impresa e

Riccardo Losi
Dottore Commercialista
Revisore legale
Docente alla Cattedra di "Revisione, deontologia e tecnica professionale" -
Università LUISS Guido Carli - Roma
Iscritto all'Albo di Roma al n. AA-004865 dal 8-04-1994

Viale America, 93
00144 Roma

Management Università LUISS Guido Carli di Roma.

- Membro del Comitato costituente di "Banca Esperta" la Banca dei Dottori Commercialisti;
- Presidente della Commissione antiriciclaggio dell'Ordine dei Dottori Commercialisti e degli Esperti contabili di Roma;
- Membro del Comitato esecutivo del CPRC Centro per la Prevenzione e Risoluzione dei Conflitti istituito dall'Ordine dei Dottori Commercialisti di Roma e riconosciuto dal Ministero della Giustizia;
- Membro del Consiglio Generale della Fondazione Telos – Centro Studio dell'Ordine dei Dottori Commercialisti e degli Esperti contabili di Roma;
- Membro della Commissione "Principi di valutazione d'azienda" del CNDCEC – Consiglio Nazionale dei Dottori Commercialisti e degli Esperti Contabili;
- Componente di consigli di amministrazione e di collegi sindacali di varie società tra cui società del Gruppo Novelli, del Gruppo Sacci Cementi e del Gruppo Ericsson.

Publicazioni

- 1) "Profili teorici e pratici dei nuovi fondi pensione", depositato presso la S.I.A.E. e contrassegnato dal numero di repertorio 9602443, Ed. Maggioli Editore 1998.
- 2) "I fondi Integrativi pensione: un'occasione da non perdere per la creazione dei mercati secondari locali per le imprese minori" pubblicato nel mese di aprile

Riccardo Losi
Dottore Commercialista
Revisore legale
Docente alla Cattedra di "Revisione, deontologia e tecnica professionale" -
Università LUISS Guido Carli - Roma
Iscritto all'Albo di Roma al n. AA-004865 dal 8-04-1994

Viale America, 93
00144 Roma

1997 dalla Rivista specializzata: "Report mensile edito dalla NUSA SIM S.p.a".

3) Articoli vari pubblicati da riviste specializzate nell'ambito dell'utilizzo da parte delle degli strumenti finanziari derivati per la copertura del rischio valutario.

Collaborazione continuativa con i periodici specializzati nell'area economico-finanziaria SFIDA e AZ FRANCHISING per la pubblicazione, mensile, di articoli relativi agli aspetti finanziari della gestione d'impresa. e negli ultimi anni ho scritto numerosi articoli per il GDC (giornale del Consiglio Nazionale dei Dottori Commercialisti).

Roma, 19 gennaio 2017

Riccardo Losi

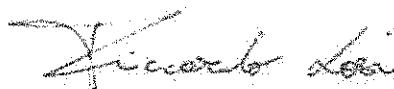

Il sottoscritto, consapevole delle sanzioni penali previste dall'art. 76 del D.P.R. 28 dicembre 2000, n. 445, per le ipotesi di falsità in atti e dichiarazioni mendaci ivi indicate, dichiara sotto la propria responsabilità, ai sensi degli artt. 46 e 47 dello stesso D.P.R. n. 445/2000, che quanto sopra attestato e certificato corrisponde a verità.

Ai sensi del D.Lgs 196/2003 autorizzo il trattamento dei dati personali

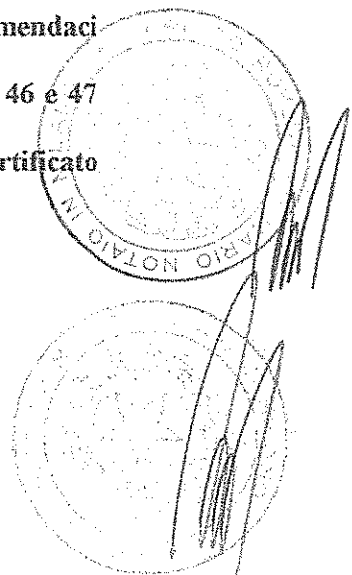

Riccardo Losi
Dottore Commercialista
Revisore legale
Docente alla Cattedra di "Revisione, deontologia e tecnica professionale" -
Università LUISS Guido Carli - Roma
Iscritto all'Albo di Roma al n. AA-004865 dal 8-04-1994

Viale America, 93
00144 Roma

CURRICULUM VITAE

LOSI RICCARDO, born in Rome on 19/11/1967, married, residing in Rome (RM)

Studio in Rome, Viale America, 93.

mail: r.losi@studiolosicantorecensi.it pec: riccardo.losi@pec.commercialisti.it

Scientific maturity achieved at the Liceo Scientifico "Cavour" in Rome.

Degree in Economics from the University La Sapienza of Rome in the academic year 1992.

Excellent knowledge of English acquired studying for seven years at the British Institute of Rome and having taken and passed the English language test for foreigners at the First Certificate in Inglese Angloworld School in Cambridge headquarters of the local University.

Work experience at the Ernst & Young auditing company and certification of financial statements.

Member of the Order of Certified Public Accountants of Rome from 1994 to n. AA - 004865 (ex n. 5988).

Registered with the Register of Legal Auditors at no. 105474 by the Decree of 25 November 1999.

Register of C.T.U (Appointed Experts) of the Ordinary Court of Rome.

Placed on the list of conciliators of the Center for the Prevention and Resolution of Conflicts Roma registered with the Register of the Ministry of Justice pursuant to

Riccardo Losi

Dottore Commercialista

Revisore legale

Docente alla Cattedra di "Revisione, deontologia e tecnica professionale" -

Università LUISS Guido Carli - Roma

Iscritto all'Albo di Roma al n. AA-004865 dal 8-04-1994

Viale America, 93

00144 Roma

Art. 3 paragraph 4 letter. b) the D.M. n. 222/2004 Member until 2015 to the lists of conciliators and arbitrators with Consob.

Co-founder of "Studio Liberatori & Associates - Certified Public Accountants" based in Rome;

Co-founder of "Studio Losi - Cantore - Censi - Chartered Associates", now "Studio Losi - Cantore - Calabrese - Chartered Accountants" adhering to "Polo Consulting Srl between professionals" based in Rome Viale America, 93.

Already positions held:

- Chairman of the Board of Auditors of CNDCEC - National Council of Certified Public Accountants;
- President of A.N.Do.C - National Association of Certified Public Accountants;
- Member of the GDC Editorial Board of the National Council of Chartered Accountants Journal.
- Vice President of the Academy of Chartered Accountants of Rome adhering all'A.N.Do.C National Association of Chartered Accountants (the National Union of Accountants).
- Press and National Officer responsible A.N.Do.C. for security.
- Component Assembly of Delegates of the CNPADC (National Social Security Fund of Chartered Accountants and Experts accounting.
- Co-owner of "Chair of Audit, Ethics and Professional Techniques" Department of Business and Management University LUISS Guido Carli University in Rome for the academic year 2011/2012.

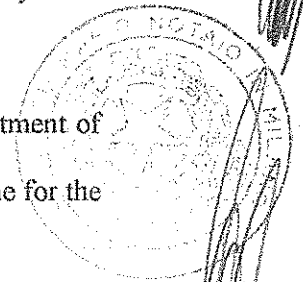
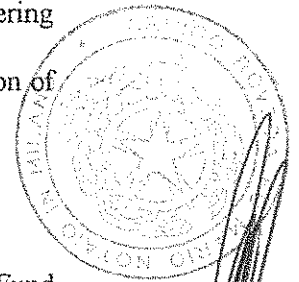

Riccardo Losi
Dottore Commercialista
Revisore legale
Docente alla Cattedra di "Revisione, deontologia e tecnica professionale" -
Università LUISS Guido Carli - Roma
Iscritto all'Albo di Roma al n. AA-004865 dal 8-04-1994

Viale America, 93
00144 Roma

- Matter Expert to the Chair of the Stock Market Technical University "La Sapienza" of Rome Latina detached site.
- Collaborator in the Department of Financial Mathematics University "La Sapienza" of Rome.
- Inspector Covisoc (Commission of the budgets of football clubs Supervisory) on behalf of F.I.G.C - Italian Football Federation.
- Member of the Committee "Corporate Finance" established by the Order of Chartered Accountants of Rome.
- Board Member of the Order of Certified Public Accountants of Rome for the mandate 2013/2016.
- Member of the "Committee for Communication" set up by the Order of Chartered Accountants of Rome.
- Member of the Committee "Web Trust" at the National Council of Chartered Accountants and trainer of certifiers "Web Trust".

Positions currently held:

- Collaborator with supplementary contract (former co-owner) of the "Chair of Audit, Ethics and Professional Techniques" towards Enterprise Department Management University LUISS Guido Carli University in Rome.
- Member of the Constituent Committee of "Expert Bank" the Bank of Chartered Accountants
- President of the Anti-Money Laundering Commission of the Order of Chartered

Riccardo Losi
Dottore Commercialista
Revisore legale
Docente alla Cattedra di "Revisione, deontologia e tecnica professionale" -
Università LUISS Guido Carli - Roma
Iscritto all'Albo di Roma al n. AA-004865 dal 8-04-1994

Viale America, 93
00144 Roma

Accountants and Auditing of Rome.

- Executive Board Member of the CPRC Center for Conflict Prevention and Resolution established by the Order of Chartered Accountants of Rome and recognized by the Ministry of Justice.

- Member of the General Council of the Telos Foundation - Study Centre of the Order of Chartered Accountants and Auditing of Rome;

- Member of the Commission "company valuation principles" of CNDCEC - National Council of Certified Public Accountants;

- Member of the boards of directors and audit committees of several companies including the Novelli Group, the Sacci Cement Group and the Ericsson Group.

Publications:

1) "theoretical and practical profiles of the new pension funds", filed with the S.I.A.E. and marked with the number 9602443 repertoire, Ed. Maggs Publisher 1998.

2) The funds Supplementary pension: an opportunity not to be missed for the creation of local secondary markets for smaller companies "published in April 4 1997 by the specialized magazine "Monthly Report published by the NUSA SIM S.p.A.".

3) Various articles published by specialized magazines in the use by the derivative financial instruments to hedge currency risks. continuous collaboration with specialized periodicals in the economic and financial. CHALLENGE AZ FRANCHISING for publication, monthly articles on financial aspects of business management and I have written numerous articles for the GDC (Journal of the

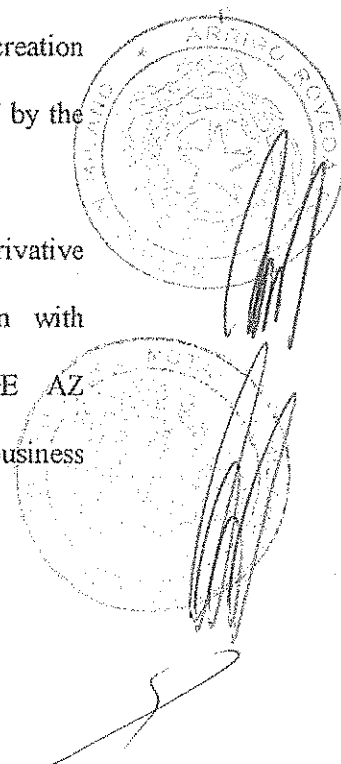

Riccardo Losi
Dottore Commercialista
Revisore legale
Docente alla Cattedra di "Revisione, deontologia e tecnica professionale" -
Università LUISS Guido Carli - Roma
Iscritto all'Albo di Roma al n. AA-004865 dal 8-04-1994

Viale America, 93
00144 Roma

National Council of Chartered Accountants in recent years).

Rome, January 19, 2017

Riccardo Losi

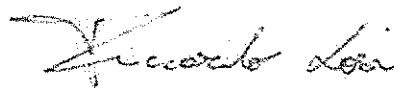

The undersigned is aware of the penalties provided by art. 76 of Presidential Decree December 28, 2000, n. 445, for cases of falsification of documents and false statements indicated herein, declares under its responsibility, in accordance with articles. 46 and 47 of the same Presidential Decree n. 445/2000, that the above certificate and certificate is true.

Pursuant to Legislative Decree 196/2003 I authorize the processing of personal data.

SCHEDA PERSONA COMPLETA

LOSI RICCARDO

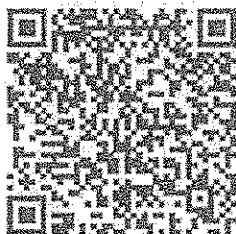

8LYCXQ

Il QR Code consente di verificare la corrispondenza tra questo documento e quello archiviato al momento dell'estrazione. Per la verifica utilizzare l'App Ft QR Code o visitare il sito ufficiale del Registro Imprese.

DATI ANAGRAFICI

Nato a ROMA(RM) il 19/11/1967
Codice fiscale LSORCR67S19H501S
Domicilio ROMA (RM) VIALE AMERICA
93 cap 00144

SOGGETTO IN CIFRE

Cariche attuali	16
Imprese in cui è presente	16
- come Rappresentante dell'Impresa	2
Informazioni storiche	
Cariche recesse	90
Imprese in cui era presente	72

Informazioni anagrafiche risultanti dall'ultima dichiarazione presentata al Registro Imprese, relativa all'impresa
CO.GE.R. S.R.L.
Numero REA: SA - 390346

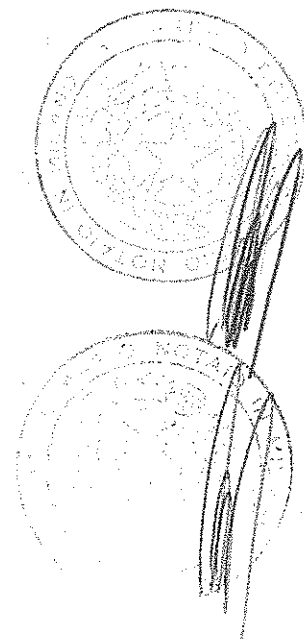

Indice

1 Imprese in cui la persona è titolare di cariche e qualifiche 2
2 Informazioni storiche: cariche iscritte nel Registro Imprese e
non più ricoperte 8

1 Imprese in cui la persona è titolare di cariche e qualifiche

Denominazione	Carica
RDB S.P.A. C.F. 00110990330	sindaco supplente
RDB TERRECOTTE S.R.L. C.F. 01468550338	sindaco supplente
CEMENTERIA COSTANTINOPOLI S.R.L. C.F. 01042740769	sindaco
ERICSSON TELECOMUNICAZIONI - SOCIETA' PER AZIONI C.F. 00412200586	sindaco supplente
CENTRALE INDUSTRIALE E FINANZIARIA PER L'EDILIZIA C.I.F.E. SOCIETA' PER AZIONI UNIPERSONALE C.F. 01822530588	sindaco supplente
SINTEL ITALIA - S.P.A. C.F. 05648110582	presidente del collegio sindacale
AZZURRA SPORT - SOCIETA' PER AZIONI C.F. 04222881007	presidente del collegio sindacale
ERICSSON IT SOLUTIONS & SERVICES S.P.A. C.F. 01615230123	sindaco supplente
ALA 97 SOCIETA' PER AZIONI C.F. 05425251005	sindaco supplente
L.T.A. S.R.L. INVESTIMENTI TURISTICI ALBERGHIERI C.F. 03437530177	sindaco supplente
EUROARDEA SOCIETA' A RESPONSABILITA' LIMITATA IN FORMA ABBREVIATA EUROARDEA SRL C.F. 06482101000	presidente consiglio amministrazione
ADVISORY SERVICES PROJECT FINANCE S.P.A. C.F. 07901801006	sindaco supplente
LAZIO FAMILY S.R.L. C.F. 08233701005	consigliere
TASK REAL ESTATE SPA C.F. 08686571004	sindaco supplente
NEW AMUSER S.R.L. C.F. 10975931006	amministratore unico
CO.GE.R. S.R.L.	amministratore unico

Denominazione	Codice
C.F. 04745430654	

RDB S.P.A.

SOCIETA' PER AZIONI

Sede legale: PONTENURE (PC) VIA DELL'EDILIZIA 1 CAP 29010
Posta elettronica certificata: F14.2015PIACENZA@PECFALLIMENTI.IT
Codice Fiscale: 00110990330
Numero REA: PC- 23223

Attività

Data d'inizio dell'attività dell'impresa: 15/04/1934
Classificazione ATECORI 2007:
Attività: 41.2 - Costruzione di edifici residenziali e non residenziali

Cariche

sindaco supplente
Nominato con atto del 13/02/2012
Durata in carica: fino approvazione del bilancio al 31/12/2014

RDB TERRECOTTE S.R.L.

SOCIETA' A RESPONSABILITA' LIMITATA

Sede legale: PONTENURE (PC) VIA DELL'EDILIZIA 1 CAP 29010
Posta elettronica certificata: RDBTERRECOTTESRL@PEC.INET.IT
Codice Fiscale: 01468550338
Numero REA: PC- 164973

Attività

Data d'inizio dell'attività dell'impresa: 10/07/2006
Classificazione ATECORI 2007:
Attività: 23.32 - Fabbricazione di mattoni, tegole ed altri prodotti per l'edilizia in terracotta

Cariche

sindaco supplente
Nominato con atto del 05/03/2012
Durata in carica: fino approvazione del bilancio al 31/12/2014

**CEMENTERIA
COSTANTINOPOLI S.R.L.**

SOCIETA' A RESPONSABILITA' LIMITATA

Sede legale: BARILE (PZ) VIA S.S.93 KM 74. CAP 85022
Posta elettronica certificata:
INFO.CEMENTICOSTANTINOPOLI@PCERT.POSTECERT.IT
Codice Fiscale: 01042740769
Numero REA: PZ- 76159

Attività

Data d'inizio dell'attività dell'impresa: 16/02/1991
Classificazione ATECORI 2007:
Attività: 23.51 - Produzione di cemento

Cariche

sindaco
Nominato con atto del 31/10/2014
Durata in carica: 3 anni

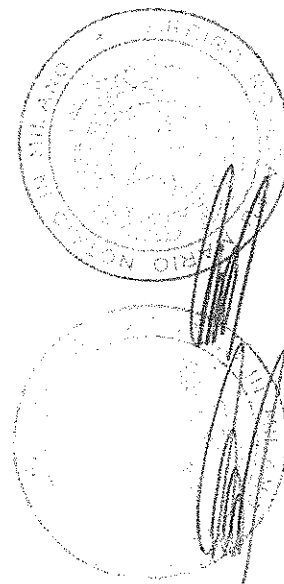

**ERICSSON
TELECOMUNICAZIONI -
SOCIETA' PER AZIONI**

SOCIETA' PER AZIONI CON SOCIO UNICO
Sede legale: ROMA (RM) VIA ANAGNINA 203 CAP 00118
Posta elettronica certificata: ERICSSON_TELECOMUNICAZIONI@LEGALMAIL.IT
Codice Fiscale: 00412200586
Numero REA: RM- 13624

Attività

Data d'inizio dell'attività dell'impresa: 01/01/1968
Classificazione ATECORI 2007:
Attività: 26.30.29 - Fabbricazione di altri apparecchi elettrici ed elettronici per telecomunicazioni

Cariche

sindaco supplente
Nominato con atto del 28/04/2016
Durata in carica: 3 esercizi

**CENTRALE INDUSTRIALE E
FINANZIARIA PER L'EDILIZIA
C.I.F.E. SOCIETA' PER AZIONI
UNIPERSONALE**

SOCIETA' PER AZIONI CON SOCIO UNICO
Sede legale: ROMA (RM) VIALE DI MASSIMO VILLA 47 CAP 00161
Posta elettronica certificata: CIFE.SPA@LEGALMAIL.IT
Codice Fiscale: 01822530588
Numero REA: RM- 346398

Attività

Data d'inizio dell'attività dell'impresa: 16/11/1988
Classificazione ATECORI 2007:
Attività: 70.1 - Attività delle holding impegnate nelle attività gestionali (holding operative)

Cariche

sindaco supplente
Nominato con atto del 29/07/2016
Durata in carica: fino approvazione del bilancio al 31/12/2018

SINTEL ITALIA - S.P.A.

SOCIETA' PER AZIONI
Sede legale: POMEZIA (RM) VIA CARLO POMA 16 CAP 00040
Posta elettronica certificata: SINTELITALIA@PEC.SINTELITALIA.COM
Codice Fiscale: 05648110582
Numero REA: RM- 498849

Attività

Data d'inizio dell'attività dell'impresa: 12/07/1982
Classificazione ATECORI 2007:
Attività: 27 - FABBRICAZIONE DI APPARECCHIATURE ELETTRICHE ED APPARECCHIATURE PER USO DOMESTICO NON ELETTRICHE

Cariche

presidente del collegio sindacale
Nominato con atto del 12/07/2016
Durata in carica: fino approvazione del bilancio al 31/12/2018

**AZZURRA SPORT - SOCIETA'
PER AZIONI**

SOCIETA' PER AZIONI
Sede legale: ROMA (RM) VIA A.G. EIFFEL 100 B24 CAP 00148
Posta elettronica certificata: AZZURRASPORT@PEC.IT
Codice Fiscale: 04222881007
Numero REA: RM- 745004

Attività

Data d'inizio dell'attività dell'impresa: 12/03/1996
Classificazione ATECORI 2007:
Attività: 47.64.1 - Commercio al dettaglio di articoli sportivi, biciclette e articoli per il tempo libero

Cariche

presidente del collegio sindacale
Nominato con atto del 14/03/2014
Durata in carica: fino approvazione del bilancio al 31/12/2016

Cariche cessate

CESSAZIONE DALLA CARICA O QUALIFICA DI:
SINDACO DATA NOMINA 24/11/2010, DURATA: ANNI, PER ANNI/ESERCIZI: 03
Data iscrizione nel Registro Imprese: 24/03/2014
Numero protocollo: 68356/2014
Data protocollo: 16/03/2014

**ERICSSON IT SOLUTIONS &
SERVICES S.P.A.**

SOCIETA' PER AZIONI CON SOCIO UNICO
Sede legale: ROMA (RM) VIA ANAGNINA 203 CAP 00118
Posta elettronica certificata:
ERICSSONITSOLUTIONSESERVICES@ERICSSON.LEGALMAIL.IT
Codice Fiscale: 01615230123
Numero REA: RM- 817041

Attività

Data d'inizio dell'attività dell'impresa: 20/01/1988
Classificazione ATECORI 2007:
Attività: 62.01 - Produzione di software non connesso all'edizione

Cariche

sindaco supplente
Nominato con atto del 28/04/2016
Durata in carica: 3 esercizi

ALA 97 SOCIETA' PER AZIONI

SOCIETA' PER AZIONI
Sede legale: ROMA (RM) VIA CRESCENZIO 16 CAP 00193 NODA STUDIO
Posta elettronica certificata: ALA97@LEGALMAIL.IT
Codice Fiscale: 05425251005
Numero REA: RM- 885376

Attività

Data d'inizio dell'attività dell'impresa: 07/01/1998
Classificazione ATECORI 2007:
Attività: 41.2 - Costruzione di edifici residenziali e non residenziali

Cariche

sindaco supplente
Nominato con atto del 19/05/2016
Durata in carica: fino approvazione del bilancio al 31/12/2018

**I.T.A. S.R.L. INVESTIMENTI
TURISTICI ALBERGHIERI**

SOCIETA' A RESPONSABILITA' LIMITATA
Sede legale: COLLEFERRO (RM) VIALE XXV APRILE 43 CAP 00034
Posta elettronica certificata: ITA@PEC.EDSLEGAL.IT
Codice Fiscale: 03437530177
Numero REA: RM- 964325

Attività

Data d'inizio dell'attività dell'impresa: 01/01/2001
Classificazione ATECORI 2007:
Attività: 55.1 - Alberghi e strutture simili

Cariche

sindaco supplente
Nominato con atto del 23/05/2005
Durata in carica: 3 esercizi

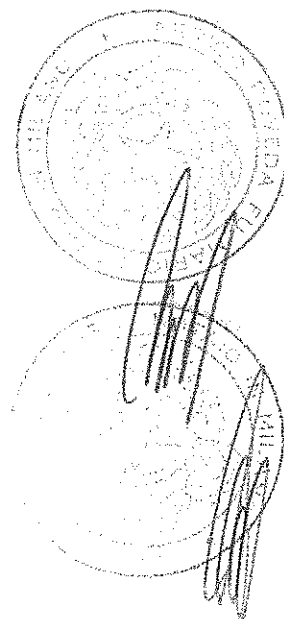

A large, stylized handwritten signature is located at the bottom right of the page, below the official seals.

**EUROARDEA SOCIETA' A
RESPONSABILITA' LIMITATA IN
FORMA ABBREVIATA
EUROARDEA SRL**

SOCIETA' A RESPONSABILITA' LIMITATA
Sede legale: ROMA (RM) PIAZZALE DEI SS PIETRO E PAOLO 5 CAP 00144
Posta elettronica certificata: EUROARDEA@LEGALMAIL.IT
Codice Fiscale: 06482101000
Numero REA: RM- 970559

Attività

Data d'inizio dell'attività dell'impresa: 28/02/2001
Classificazione ATECORI 2007:
Attività: 41.1 - Sviluppo di progetti immobiliari senza costruzione

Cariche

presidente consiglio amministrazione
Nominato con atto del 16/06/2003
Durata in carica: fino alla revoca

Cariche cessate

CESSAZIONE DALLA CARICA O QUALIFICA DI:
AMMINISTRATORE UNICO DATA NOMINA 09/02/2001
Data iscrizione nel Registro Imprese: 04/08/2003
Numero protocollo: 130686/2003
Data protocollo: 22/07/2003

**ADVISORY SERVICES
PROJECT FINANCE S.P.A.**

SOCIETA' PER AZIONI CON SOCIO UNICO
Sede legale: ROMA (RM) VIA VIGLIENA 10 CAP 00192
Posta elettronica certificata: ASPFINANCE@LEGALMAIL.IT
Codice Fiscale: 07901801006
Numero REA: RM- 1062013

Attività

Data d'inizio dell'attività dell'impresa: 01/05/2004
Classificazione ATECORI 2007:
Attività: 70.22.09 - Altre attività di consulenza imprenditoriale e altra consulenza amministrativo-gestionale e pianificazione aziendale

Cariche

sindaco supplente
Nominato con atto del 10/05/2016
Durata in carica: fino approvazione del bilancio al 31/12/2018

LAZIO FAMILY S.R.L.

SOCIETA' A RESPONSABILITA' LIMITATA
Sede legale: ROMA (RM) VIA BIRMANIA 81 CAP 00144
Posta elettronica certificata: LAZIOFAMILY@LEGALMAIL.IT
Codice Fiscale: 08233701005
Numero REA: RM- 1082226

Attività

Classificazione ATECORI 2007:
Attività: 93.19.1 - Enti e organizzazioni sportive, promozione di eventi sportivi

Cariche

consigliere
Nominato con atto del 29/04/2011
Durata in carica: a tempo indeterminato

TASK REAL ESTATE SPA

SOCIETA' PER AZIONI
Sede legale: ROMA (RM) VIA ASSISI 177 CAP 00181
Posta elettronica certificata: TREST@PEC.IT
Codice Fiscale: 08686571004
Numero REA: RM- 1111815

Attività Classificazione ATECORI 2007:
Attività: 70.1 - Attivita' delle holding impegnate nelle attivita' gestionali (holding operative)

Cariche **sindaco supplente**
Nominato con atto del 22/04/2015
Durata in carica: fino approvazione del bilancio al 31/12/2016

Cariche cessate CESSAZIONE DALLA CARICA O QUALIFICA DI:
SINDACO DATA NOMINA 16/05/2013, DURATA: FINO APPROVAZIONE DEL BILANCIO AL
31/12/2013
Data iscrizione nel Registro Imprese: 28/05/2015
Numero protocollo: 130754/2015
Data protocollo: 22/05/2015

NEW AMUSER S.R.L.

SOCIETA' A RESPONSABILITA' LIMITATA
Sede legale: ROMA (RM) VIA RICCARDO GIGANTE 18 CAP 00143
Posta elettronica certificata: NEWAMUSER@LEGALMAIL.IT
Codice Fiscale: 10975931006
Numero REA: RM- 1268900

Attività Classificazione ATECORI 2007:
Attività: 62.01 - Produzione di software non connesso all'edizione

Cariche **amministratore unico**
Nominato con atto del 01/09/2014
Durata in carica: fino alla revoca

CO.GE.R. S.R.L.

SOCIETA' A RESPONSABILITA' LIMITATA
Sede legale: CASTEL SAN GIORGIO (SA) VIA LIVATINO 22 CAP 84083
Posta elettronica certificata: COGERSRL@GIGAPEC.IT
Codice Fiscale: 04745430654
Numero REA: SA- 390346

Attività Classificazione ATECORI 2007:
Attività: 41.2 - Costruzione di edifici residenziali e non residenziali

Cariche **amministratore unico**
Nominato con atto del 07/07/2016

Cariche cessate CESSAZIONE DALLA CARICA O QUALIFICA DI:
CONSIGLIERE DATA NOMINA 27/02/2013 DATA PRESENTAZIONE 08/03/2013 DURATA: A
TEMPO INDETERMINATO
PRESIDENTE CONSIGLIO AMMINISTRAZIONE DATA NOMINA 27/02/2013
CON I SEGUENTI POTERI:
ALL'ORGANO AMMINISTRATIVO SPETTANO TUTTI I PIU' AMPI ED ILLIMITATI POTERI PER
L'ORDINARIA E STRAORDINARIA AMMINISTRAZIONE E GESTIONE DELLA SOCIETA' AI SENSI
DELL'ART. 17, FATTA ECCEZIONE PER QUELLE OPERAZIONI CHE LA LEGGE E LO STATUTO
SOCIALE RISERVANO ALL'ASSEMBLEA ORDINARIA.

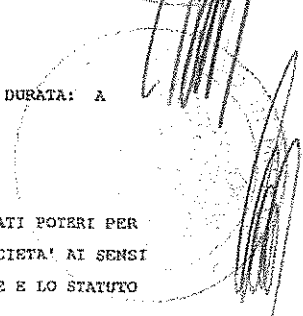
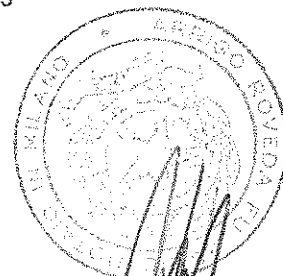

AL PRESIDENTE DEL CONSIGLIO DI AMMINISTRAZIONE VENGONO ASSEGNATI TUTTI I POTERI ATTRIBUITI AL CONSIGLIO, DI AMMINISTRAZIONE AD ECCEZIONE DI QUELLI PREVISTI PER LE ATTRIBUZIONI NON DELEGABILI INDICATE NELL'ART. 2381 C.C., NONCHE' DI QUELLI NECESSARI PER IL RILASCIO DI GARANZIE, SIA REALI CHE PERSONALI. LA DELEGA COMPRENDE ALTRESI' LA PIENA RAPPRESENTANZA PROCESSUALE DELLA SOCIETA' MEDESIMA, SENZA BISOGNO DI AUTORIZZAZIONE. IL PRESIDENTE, NEI LIMITI DEI POTERI RICEVUTI, PUO' SUB DELEGARE A TERZE PERSONE SINGOLI POTERI DI RAPPRESENTANZA.

Data iscrizione nel Registro Imprese: 18/11/2014

Numero protocollo: 59559/2014

Data protocollo: 31/10/2014

2 Informazioni storiche cariche iscritte nel Registro Imprese e non più ricoperte

Denominazione	Stato impresa	Carica
MARCONI SUD - S.P.A. C.F. 01602830992	cancellata	sindaco supplente
I.T.A. S.R.L. INVESTIMENTI TURISTICI ALBERGHIERI C.F. 03437530177	cancellata	sindaco supplente
CO.I.P.A. INTERNATIONAL SOCIETA' CONSORTILE PER AZIONI C.F. 10315871003	cancellata	sindaco supplente
POZZI - INGEGNERIA INDUSTRIALE - SOCIETA' A RESPONSABILITA' LIMITATA C.F. 01529380584	cancellata	sindaco supplente
MARCONI SOCIETA' PER AZIONI IN BREVE "MARCONI S.P.A." C.F. 01602850990	cancellata	sindaco supplente
MARCONI SUD SOCIETA' PER AZIONI IN BREVE "MARCONI SUD S.P.A." C.F. 01602830992	cancellata	sindaco supplente
SAN LUCA IMMOBILIARE - S.P.A. C.F. 05335230826	cancellata	presidente del collegio sindacale
PRIDE S.P.A. C.F. 01615230123	cancellata	sindaco supplente
PRIDE GLOBAL SERVICES S.R.L. ABBREV. PIGIESSE S.R.L. C.F. 11022430158	cancellata	sindaco supplente
VOLTA S.R.L. C.F. 04222280960	cancellata	sindaco supplente
ERICSSON SOCIETA PER AZIONI C.F. 00404920589	cancellata	sindaco supplente
POZZI INGEGNERIA INDUSTRIALE SOCIETA A RESPONSABILITA LIMITATA C.F. 01529380584	cancellata	sindaco supplente
A.L.I. AUTOTRASPORTI LEGANTI IDRAULICI - S.P.A. C.F. 01159200581	cancellata	sindaco supplente
SICABETON S.P.A. C.F. 03626311009	cancellata	sindaco supplente
IMBCAP SPA	cancellata	sindaco supplente

Differenziazione	Stato impresa	Carica
C.F. 01393780356		
ANTICHE RESIDENZE TOSCANE S.R.L. C.F. 05070991004	cancellata	amministratore unico
T&C ROMA S.R.L. C.F. 05217881001	cancellata	presidente del collegio sindacale
ABBADIA A SICILLE SRL - SOCIETA' A RESPONSABILITA' LIMITATA IN LIQUIDAZIONE C.F. 05860751006	cancellata	presidente del collegio sindacale
CANADOS GROUP S.P.A. C.F. 06593021006	cancellata	sindaco supplente
POZZI - INGEGNERIA INDUSTRIALE - SOCIETA' A RESPONSABILITA' LIMITATA C.F. 01529380584	cancellata	sindaco supplente
ERICSSON NETWORK SERVICES ITALIA S.P.A CON SOCIO UNICO C.F. 07922491001	cancellata	sindaco sindaco supplente
ERICSSON SOCIETA' A RESPONSABILITA' LIMITATA IN BREVE ERICSSON S.R.L. C.F. 04386430963	cancellata	sindaco supplente
IMMOBILIARE ERICSSON - SOCIETA' PER AZIONI IN LIQUIDAZIONE C.F. 09180061005	cancellata	sindaco supplente
MONEY EXPRESS INTERNATIONAL S.R.L. C.F. 04077320267	cancellata	sindaco
CO.I.P.A. INTERNATIONAL SOCIETA' CONSORTILE PER AZIONI C.F. 10315871003	cancellata	sindaco supplente
SIPEG - SOCIETA' INFORMATICA PROFESSIONE ECONOMICO GIURIDICA- S.R.L. IN LIQUIDAZIONE C.F. 10523011004	cancellata	sindaco supplente
FORMARE PER COMPETERE S.R.L. IN LIQUIDAZIONE C.F. 10838591005	cancellata	liquidatore
BAUHAUS S.P.A. IN LIQUIDAZIONE C.F. 06114870964	cancellata	sindaco supplente
MARCONI - S.P.A. C.F. 02635960657	cancellata	sindaco supplente
NOVELLI PARTECIPAZIONI S.P.A. C.F. 00495950552	cancellata	sindaco
CO.I.P.A. INTERNATIONAL SOCIETA' CONSORTILE PER AZIONI IN LIQUIDAZIONE C.F. 10315871003		
ROYAL TUSCANY FASHION GROUP SOCIETA' A RESPONSABILITA' LIMITATA O IN FORMA ABBREVIATA ROYAL TUSCANY FASHION GROUP S.R.L. C.F. 01427090533		
T&C ROMA S.R.L. C.F. 05217881001	cancellata	

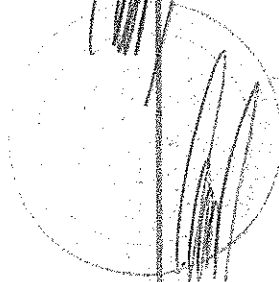
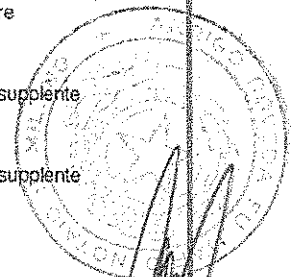

Denominazione	Stato Impresa	Canca
SOISER S.R.L. C.F. 06593021006	cancelata	
EN GAS & OIL TRADING ITALIA S.P.A. C.F. 01161420078	cancelata	
SULPOL SOCIETA' A RESPONSABILITA' LIMITATA C.F. 00260620547		
ROTOPRINT - SOCIETA A RESPONSABILITA LIMITATA C.F. 00447320581		
IMMOBILIARE CLAMA - SOCIETA' A RESPONSABILITA' LIMITATA C.F. 00454470584	cancelata	
SIDERLAZIO ILCO SRL C.F. 00614680585		
ARTEDIL DI EREDI LIBERATORI ITALO SOCIETA' SEMPLICE C.F. 02046330581		
ABBADIA SICILLE SRL IN LIQUIDAZIONE C.F. 80052810589		
BOLDRINI IMPORT EXPORT S.R.L. C.F. 01111630586		
TELCI TELECOMUNICAZIONI S.R.L. C.F. 02734600584		
REV.IT SOCIETA' DI SERVIZI E ORGANIZZAZIONE AZIENDALE A R.L. IN LIQUIDAZIONE C.F. 02949450585	cancelata	
TOSCANA UNO - S.R.L. C.F. 03625580588		
COOPERATIVA ROMANA MANUTENZIONI 80 SOCIETA' COOPERATIVA IN FORMA ABBREVIATA "C.R.M. 80 SOC.COOP." IN LIQUIDAZIONE C.F. 97005860586		
AZIENDA AGRICOLA 3ML SOCIETA' AGRICOLA A.R.L. C.F. 04882930581		
SCIUBBA CAFFE' - S.R.L. C.F. 00473220580		
PO.A.GRAF. SUD - POLI ARTI GRAFICHE SUD - SOCIETA' A RESPONSABILITA' LIMITATA C.F. 09155280582	cancelata	
SACCI - SOCIETA' A RESPONSABILITA' LIMITATA IN LIQUIDAZIONE C.F. 03641151000		
SACCI COMMISSIONARIA SOCIETA' PER AZIONI C.F. 05970110150	cancelata	
S.I.D.A. - SOCIETA ITALIANA DISTRIBUZIONE ALIMENTARI - S.R.L. C.F. 04342791003	cancelata	

Denominazione	Stato impresa	Carica
COINTRA S.R.L. C.F. 04362151005		
SEDIIN - S.P.A. C.F. 04592321006		
SIDERLAZIO - SOCIETA A RESPONSABILITA LIMITATA C.F. 04735931000		
TELECOMMUNICATION & SYSTEM - S.P.A. C.F. 05178741004	cancellata	
EMISSIONI D'ARTE S.R.L. C.F. 05576171002		
R-TUBI S.R.L. C.F. 05614651007		
ALIAS S.R.L. - IN LIQUIDAZIONE C.F. 06346251009		
SONY ERICSSON MOBILE COMMUNICATIONS ITALY - S.P.A. C.F. 06798091002	cessata	
H. B. ITALIA S.R.L. IN LIQUIDAZIONE C.F. 08216461007		
ILDE S.R.L. IN LIQUIDAZIONE C.F. 08414701006		
VOLTA S.P.A. C.F. 04222280960	cancellata	
SAN LUCA IMMOBILARE S.R.L. IN LIQUIDAZIONE C.F. 05335230826		
DOVARO S.P.A. C.F. 09547061003		
E 2 GAS & POWER S.P.A. IN LIQUIDAZIONE C.F. 10229031009		
STRADAIOLI SOCIETA' A RESPONSABILITA' LIMITATA IN FORMA ABBREVIAT A "STRADAIOLI S.R.L." C.F. 00289670598		
SOCIETA' DI PARTECIPAZIONI S.R.L. C.F. 11493821000		
"A.C.SIENA - SOCIETA' A RESPONSABILITA' LIMITATA" C.F. 80007280524		
CANTINE NOVELLI S.R.L. C.F. 01251630552		
TIBER EKO S.R.L. SOCIETA' AGRICOLA C.F. 01388460550		
MONEY EXPRESS INTERNATIONAL S.R.L. IN LIQUIDAZIONE C.F. 04077320267	cancellata	

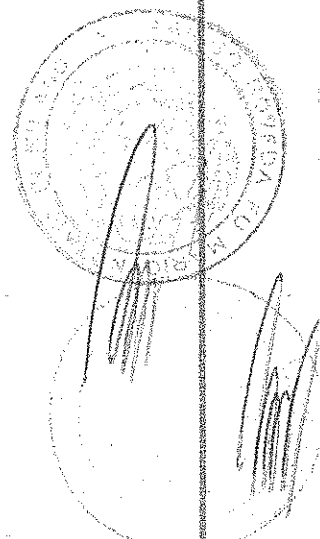

MARCONI SUD - S.P.A.

SOCIETA' PER AZIONI CON SOCIO UNICO

Sede legale: MARCIANISE (CE) STRADA PROVINCIALE CASAPUZZANO CAP 81025
FRAZIONE: AREA INDUSTRIALE ASI

Codice Fiscale: 01602830992

Numero REA: CE- 231722

Cancellazione

Stato impresa: CANCELLATA

Data cancellazione: 02/10/2008

Attività

Impresa INATTIVA

Classificazione ATECORI 2007:

Attività: 26.30.29 - Fabbricazione di altri apparecchi elettrici ed elettronici per telecomunicazioni

Cariche ricoperte al momento della cancellazione

sindaco supplente

Nominato con atto del 29/04/2008

Durata in carica: 3 esercizi

**I.T.A. S.R.L. INVESTIMENTI
TURISTICI ALBERGHIERI**

SOCIETA' A RESPONSABILITA' LIMITATA

Sede legale: CREMONA (CR) VIA LEGIONE CECCOPIERI 2 CAP 26100

Codice Fiscale: 03437530177

Numero REA: CR- 147110

Cancellazione

Stato impresa: CANCELLATA

Data cancellazione: 12/01/2006

Attività

Data d'inizio dell'attività dell'impresa: 01/01/2001

Classificazione ATECORI 2007:

Attività: 55.1 - Alberghi e strutture simili

Cariche ricoperte al momento della cancellazione

sindaco supplente

Nominato con atto del 23/05/2005

Durata in carica: 3 esercizi

**CO.I.P.A. INTERNATIONAL
SOCIETA' CONSORTILE PER
AZIONI**

SOCIETA' CONSORTILE PER AZIONI

Sede legale: PAOLA (CS) VIA PIANO ROMANO 1 CAP 87027

Posta elettronica certificata: COIPAININTERNATIONAL@PEC.IT

Codice Fiscale: 10315871003

Numero REA: CS- 211189

Cancellazione

Stato impresa: CANCELLATA

Data cancellazione: 02/02/2012

Attività

Data d'inizio dell'attività dell'impresa: 02/05/2011

Classificazione ATECORI 2007:

Attività: 71.1 - Attività degli studi di architettura, ingegneria ed altri studi tecnici

Cariche ricoperte al momento della cancellazione

sindaco supplente

Nominato con atto del 23/01/2009

Durata in carica: 3 anni

**POZZI - INGEGNERIA
INDUSTRIALE - SOCIETA' A
RESPONSABILITA' LIMITATA**

SOCIETA' A RESPONSABILITA' LIMITATA
Sede legale: PALIANO (FR) VIA' COLLE DEL BUFALO S.N.C. CAP 03018
Codice Fiscale: 01529380584
Numero REA: FR- 137684

Cancellazione

Stato impresa: CANCELLATA
Data cancellazione: 25/08/2003

Attività

Data d'inizio dell'attività dell'impresa: 28/03/1985
Classificazione ATECORI 2007:
Attività: 33.20.02 - Installazione di apparecchi elettrici ed elettronici per telecomunicazioni, di apparecchi trasmettenti radiotelevisivi, di impianti di apparecchiature elettriche ed elettroniche (esclusa l'installazione all'interno degli edifici)

*Cariche ricoperte al momento della
cancellazione*

sindaco supplente
Nominato con atto del 28/06/2001
Durata in carica: 3 anni

**MARCONI SOCIETA' PER
AZIONI IN BREVE "MARCONI
S.P.A.*"**

SOCIETA' PER AZIONI CON SOCIO UNICO
Sede legale: GENOVA (GE) VIA LODOVICO CALDA 5 CAP 16153
Codice Fiscale: 01602850990
Numero REA: GE- 421859

Cancellazione

Stato impresa: CANCELLATA
Data cancellazione: 29/12/2006

Attività

Data d'inizio dell'attività dell'impresa: 10/02/2006
Classificazione ATECORI 2007:
Attività: 26.30.29 - Fabbricazione di altri apparecchi elettrici ed elettronici per telecomunicazioni

*Cariche ricoperte al momento della
cancellazione*

sindaco supplente
Nominato con atto del 10/12/2005
Durata in carica: 3 esercizi

**MARCONI SUD SOCIETA' PER
AZIONI IN BREVE "MARCONI
SUD S.P.A.*"**

SOCIETA' PER AZIONI CON SOCIO UNICO
Sede legale: GENOVA (GE) VIA LODOVICO CALDA 5 CAP 16153
Codice Fiscale: 01602830992
Numero REA: GE- 421865

Cancellazione

Stato impresa: CANCELLATA
Data cancellazione: 16/02/2007

Attività

Data d'inizio dell'attività dell'impresa: 11/01/2006
Classificazione ATECORI 2007:
Attività: 26.30.29 - Fabbricazione di altri apparecchi elettrici ed elettronici per telecomunicazioni

*Cariche ricoperte al momento della
cancellazione*

sindaco supplente
Nominato con atto del 10/12/2005
Durata in carica: 3 esercizi

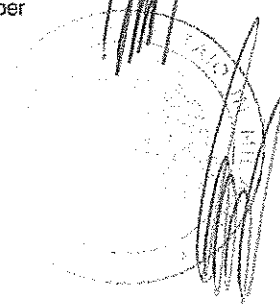
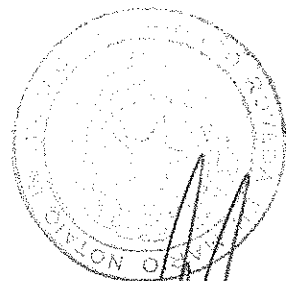

**SAN LUCA IMMOBILIARE -
S.P.A.**

SOCIETA' PER AZIONI
Sede legale: SORANO (GR) VIA PRETORIO 11 CAP 58010 FRAZIONE: LOCALITA'
SOVANA
Codice Fiscale: 05335230826
Numero REA: GR- 115669

Cancellazione

Stato impresa: CANCELLATA
Data cancellazione: 28/03/2007

Attività

Data d'inizio dell'attività dell'impresa: 12/09/2005
Classificazione ATECORI 2007:
Attività: 70.22.09 - Altre attività di consulenza imprenditoriale e altra consulenza
amministrativo-gestionale e pianificazione aziendale

*Cariche ricoperte al momento della
cancellazione*

presidente del collegio sindacale
Nominato con atto del 22/12/2006

PRIDE S.P.A.

SOCIETA' PER AZIONI CON SOCIO UNICO
Sede legale: MILANO (MI) VIA ANTONIO CECHOV 48 CAP 20151
Codice Fiscale: 01615230123
Numero REA: MI- 1278740

Cancellazione

Stato impresa: CANCELLATA
Data cancellazione: 21/02/2011

Attività

Data d'inizio dell'attività dell'impresa: 20/01/1988
Classificazione ATECORI 2007:
Attività: 62.01 - Produzione di software non connesso all'edizione

*Cariche ricoperte al momento della
cancellazione*

sindaco supplente
Nominato con atto del 29/01/2010
Durata in carica: fino approvazione del bilancio al 31/12/2012

**PRIDE GLOBAL SERVICES
S.R.L. ABBREV. PIGIESSE
S.R.L.**

SOCIETA' A RESPONSABILITA' LIMITATA CON UNICO SOCIO
Sede legale: MILANO (MI) VIA ANTONIO CECHOV 48 CAP 20151
Codice Fiscale: 11022430158
Numero REA: MI- 1428301

Cancellazione

Stato impresa: CANCELLATA
Data cancellazione: 13/07/2010

Attività

Data d'inizio dell'attività dell'impresa: 20/09/1993
Classificazione ATECORI 2007:
Attività: 62.01 - Produzione di software non connesso all'edizione

*Cariche ricoperte al momento della
cancellazione*

sindaco supplente
Nominato con atto del 28/01/2010
Durata in carica: fino approvazione del bilancio al 31/12/2012

VOLTA S.R.L.

SOCIETA' A RESPONSABILITA' LIMITATA
Sede legale: MILANO (MI) VIA ENRICO STENDHAL 63 CAP 20144
Codice Fiscale: 04222280960
Numero REA: MI- 1734672

Cancellazione

Stato impresa: CANCELLATA
Data cancellazione: 27/01/2010

Attività

Cariche ricoperte al momento della cancellazione

Impresa INATTIVA
sindaco supplente
Nominato con atto del 27/04/2009
Durata in carica: fino approvazione del bilancio al 31/12/2011

ERICSSON SOCIETA PER AZIONI

SOCIETA' PER AZIONI
Sede legale: ROMA (RM) VIA ANAGNINA 203 CAP 00173
Codice Fiscale: 00404920589
Numero REA: RM- 220485

Cancellazione

Stato impresa: CANCELLATA
Data cancellazione: 29/12/2006

Attività

Cariche ricoperte al momento della cancellazione

Impresa INATTIVA
sindaco supplente
Nominato con atto del 27/04/2006
Durata in carica: 3 esercizi

POZZI INGEGNERIA INDUSTRIALE SOCIETA A RESPONSABILITA LIMITATA

SOCIETA' A RESPONSABILITA' LIMITATA
Sede legale: ROMA (RM) VIA MODESTO PANETTI 81 CAP 00138
Codice Fiscale: 01529380584
Numero REA: RM- 286345

Cancellazione

Stato impresa: CANCELLATA
Data cancellazione: 06/02/2002

Attività

Cariche ricoperte al momento della cancellazione

Data d'inizio dell'attività dell'impresa: 28/03/1985
Classificazione ATECORI 2007:
Attività: 25.62 - Lavori di meccanica generale
sindaco supplente
Nominato con atto del 28/06/2001
Durata in carica: 3 anni

A.L.I. AUTOTRASPORTI LEGANTI IDRAULICI - S.P.A.

SOCIETA' PER AZIONI CON SOCIO UNICO
Sede legale: ROMA (RM) VIALE DI VILLA MASSINO 47 CAP 00161
Posta elettronica certificata: ALI.SPA@LEGALMAIL.IT
Codice Fiscale: 01159200581
Numero REA: RM- 392080

Cancellazione

Stato impresa: CANCELLATA
Data cancellazione: 28/08/2013

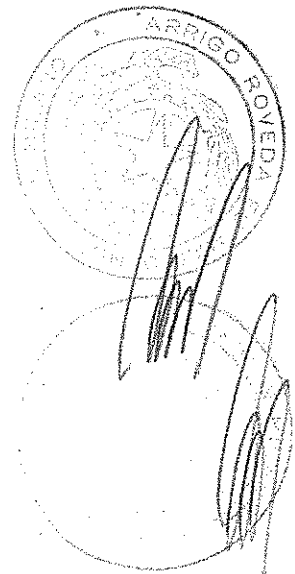

Attività Data d'inizio dell'attività dell'impresa: 18/05/1984
Classificazione ATECORI 2007: -
Attività: 49.41 - Trasporto di merci su strada

Cariche ricoperte al momento della cancellazione **sindaco supplente**
Nominato con atto del 29/04/2010
Durata in carica: fino approvazione del bilancio al 31/12/2012

SICABETON S.P.A.

SOCIETA' PER AZIONI CON SOCIO UNICO
Sede legale: ROMA (RM) VIALE DI VILLA MASSIMO 47 CAP 00161
Posta elettronica certificata: SICABETON@LEGALMAIL.IT
Codice Fiscale: 03626311009
Numero REA: RM- 679943

Cancellazione Stato impresa: CANCELLATA
Data cancellazione: 28/08/2013

Attività Classificazione ATECORI 2007:
Attività: 23.63 - Produzione di calcestruzzo pronto per l'uso

Cariche ricoperte al momento della cancellazione **sindaco supplente**
Nominato con atto del 24/04/2012
Durata in carica: fino approvazione del bilancio al 31/12/2014

Cariche cessate

CESSAZIONE DALLA CARICA O QUALIFICA DI:
SINDACO SUPPLENTE
Data iscrizione nel Registro Imprese: 12/05/2006
Numero protocollo: 78877/2006
Data protocollo: 12/05/2006

IMBCAP SPA

SOCIETA' PER AZIONI CON SOCIO UNICO
Sede legale: ROMA (RM) VIALE DI VILLA MASSIMO 47 CAP 00161
Codice Fiscale: 01393780356
Numero REA: RM- 777225

Cancellazione Stato impresa: CANCELLATA
Data cancellazione: 30/12/2008

Attività Data d'inizio dell'attività dell'impresa: 30/10/1992
Classificazione ATECORI 2007:
Attività: 68.20.01 - Locazione immobiliare di beni propri o in leasing (affitto)

Cariche ricoperte al momento della cancellazione **sindaco supplente**
Nominato con atto del 16/11/2006
Durata in carica: fino approvazione del bilancio al 30/06/2009

**ANTICHE RESIDENZE
TOSCANE S.R.L.**

SOCIETA' A RESPONSABILITA' LIMITATA
Sede legale: ROMA (RM) PIAZZA DELL' ALBERONE 20 CAP 00181
Codice Fiscale: 05070991004
Numero REA: RM- 836894

Cancellazione Stato impresa: CANCELLATA
Data cancellazione: 20/10/2005

Attività Classificazione ATECORI 2007:
Attività: 55.20.51 - Affittacamere per brevi soggiorni, case ed appartamenti per vacanze, bed and breakfast, residence

Cariche ricoperte al momento della cancellazione **amministratore unico**
Nominato con atto del 08/03/1996
Durata in carica: fino alla revoca

T&C ROMA S.R.L. SOCIETA' A RESPONSABILITA' LIMITATA
Sede legale: ROMA (RM) VIA BARTOLOMEO CHESI 52 CAP 00166
Codice Fiscale: 05217881001
Numero REA: RM- 864330

Cancellazione Stato impresa: CANCELLATA
Data cancellazione: 16/02/2005

Attività Data d'inizio dell'attività dell'impresa: 28/04/1997
Classificazione ATECORI 2007:
Attività: 46.34.1 - Commercio all'ingrosso di bevande alcoliche

Cariche ricoperte al momento della cancellazione **presidente del collegio sindacale**
Nominato con atto del 11/02/2003
fino al 10/02/2006
Durata in carica: 3 anni

ABBADIA A SICILLE SRL - SOCIETA' A RESPONSABILITA' LIMITATA IN LIQUIDAZIONE SOCIETA' A RESPONSABILITA' LIMITATA
Sede legale: ROMA (RM) PIAZZALE METRONIO 1 CAP 00183
Codice Fiscale: 05860751006
Numero REA: RM- 929980

Cancellazione Stato impresa: CANCELLATA
Data cancellazione: 07/05/2004

Attività Impresa INATTIVA

Cariche ricoperte al momento della cancellazione **presidente del collegio sindacale**
Nominato con atto del 13/10/1999
Durata in carica: 3 anni

CANADOS GROUP S.P.A. SOCIETA' PER AZIONI
Sede legale: ROMA (RM) PIAZZA DEL FANTE 10 CAP 00195
Codice Fiscale: 06593021006
Numero REA: RM- 977392

Cancellazione Stato impresa: CANCELLATA
Data cancellazione: 14/12/2006

Attività Data d'inizio dell'attività dell'impresa: 04/03/2002
Classificazione ATECORI 2007:
Attività: 30.11 - Cantieri navali per costruzioni metalliche e non metalliche

Cariche ricoperte al momento della cancellazione **sindaco supplente**
Nominato con atto del 14/04/2005
Durata in carica: fino approvazione del bilancio al 31/12/2007

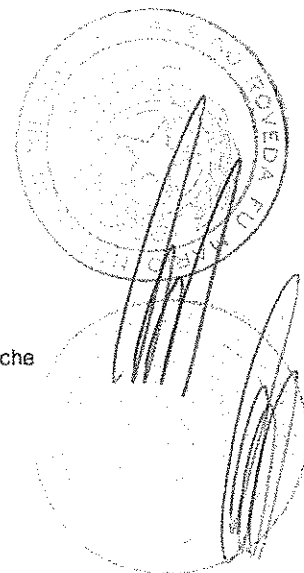

**POZZI - INGEGNERIA
INDUSTRIALE - SOCIETA' A
RESPONSABILITA' LIMITATA**

SOCIETA' A RESPONSABILITA' LIMITATA
Sede legale: ROMA (RM) VIA DEI FOSCARI 7 CAP 03018
Posta elettronica certificata: STUDIO.VENEZIA@PEC.IT
Codice Fiscale: 01529380584
Numero REA: RM- 1043372

Cancellazione

Stato impresa: CANCELLATA
Data cancellazione: 11/06/2014

Attività

*Cariche ricoperte al momento della
cancellazione*

Impresa INATTIVA
sindaco supplente
Nominato con atto del 28/06/2001
Durata in carica: 3 anni

**ERICSSON NETWORK
SERVICES ITALIA S.P.A CON
SOCIO UNICO**

SOCIETA' PER AZIONI CON SOCIO UNICO
Sede legale: ROMA (RM) VIA ANAGNINA 203 CAP 00118
Codice Fiscale: 07922491001
Numero REA: RM- 1062926

Cancellazione

Stato impresa: CANCELLATA
Data cancellazione: 17/12/2009

Attività

*Cariche ricoperte al momento della
cancellazione*

Data d'inizio dell'attività dell'impresa: 01/04/2004
Classificazione ATECORI 2007:
Attività: 26.30.29 - Fabbricazione di altri apparecchi elettrici ed elettronici per
telecomunicazioni
sindaco
Nominato con atto del 17/03/2004
Durata in carica: 3 esercizi
sindaco supplente
Nominato con atto del 27/04/2007
Durata in carica: 3 esercizi

**ERICSSON SOCIETA' A
RESPONSABILITA' LIMITATA IN
BREVE ERICSSON S.R.L.**

SOCIETA' A RESPONSABILITA' LIMITATA
Sede legale: ROMA (RM) VIA ANAGNINA 203 CAP 00040
Codice Fiscale: 04386430963
Numero REA: RM- 1114998

Cancellazione

Stato impresa: CANCELLATA
Data cancellazione: 30/04/2007

Attività

*Cariche ricoperte al momento della
cancellazione*

Data d'inizio dell'attività dell'impresa: 03/05/2004
Impresa INATTIVA
sindaco supplente
Nominato con atto del 27/04/2006
Durata in carica: 3 esercizi

**IMMOBILIARE ERICSSON -
SOCIETA' PER AZIONI IN
LIQUIDAZIONE**

SOCIETA' PER AZIONI
Sede legale: ROMA (RM) VIA ANAGNINA 203 CAP 00118
Posta elettronica certificata: IMMOBILIARERICSSON@LEGALMAIL.IT
Codice Fiscale: 09180061005
Numero REA: RM- 1145241

Cancellazione

Stato impresa: CANCELLATA
Data cancellazione: 18/10/2012

Attività

Classificazione ATECORI 2007:
Attività: 68.2 - Affitto e gestione di immobili di proprietà o in leasing

*Cariche ricoperte al momento della
cancellazione*

sindaco supplente
Nominato con atto del 30/04/2009
Durata in carica: fino approvazione del bilancio al 31/12/2011

**MONEY EXPRESS
INTERNATIONAL S.R.L.**

SOCIETA' A RESPONSABILITA' LIMITATA
Sede legale: ROMA (RM) VIA GROENLANDIA 31 CAP 00144
Codice Fiscale: 04077320267
Numero REA: RM- 1159674

Cancellazione

Stato impresa: CANCELLATA
Data cancellazione: 05/05/2010

Attività

Classificazione ATECORI 2007:
Attività: 66.19.5 - Servizi di trasferimento di denaro (money transfer)

*Cariche ricoperte al momento della
cancellazione*

sindaco
Nominato con atto del 19/02/2007
Durata in carica: 3 esercizi

**CO.I.P.A. INTERNATIONAL
SOCIETA' CONSORTILE PER
AZIONI**

SOCIETA' CONSORTILE PER AZIONI
Sede legale: ROMA (RM) VIA TOMACELLI 146 CAP 00186
Codice Fiscale: 10315871003
Numero REA: RM- 1224486

Cancellazione

Stato impresa: CANCELLATA
Data cancellazione: 27/04/2011

Attività

*Cariche ricoperte al momento della
cancellazione*

Impresa INATTIVA
sindaco supplente
Nominato con atto del 23/01/2009
Durata in carica: 3 anni

**SIPEG - SOCIETA'
INFORMATICA PROFESSIONE
ECONOMICO GIURIDICA-
S.R.L. IN LIQUIDAZIONE**

SOCIETA' A RESPONSABILITA' LIMITATA
Sede legale: ROMA (RM) PIAZZA DELLA REPUBBLICA 59 CAP 00185
Posta elettronica certificata: SIPEG@LEGALMAIL.IT
Codice Fiscale: 10523011004
Numero REA: RM- 1237142

Cancellazione

Stato impresa: CANCELLATA
Data cancellazione: 03/03/2014

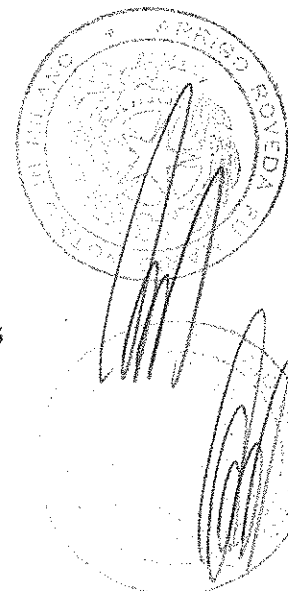

Attività
Data d'inizio dell'attività dell'impresa: 15/09/2009
Classificazione ATECORI 2007:
Attività: 62.01 - Produzione di software non connesso all'edizione

Cariche ricoperte al momento della cancellazione
sindaco supplente
Nominato con atto del 05/06/2012
Durata in carica: fino approvazione del bilancio al 31/12/2014

FORMARE PER COMPETERE S.R.L. IN LIQUIDAZIONE
SOCIETA' A RESPONSABILITA' LIMITATA
Sede legale: ROMA (RM) VIA GROENLANDIA 31 CAP 00144
Posta elettronica certificata: FORMAREPERCOMPETERE@LEGALMAIL.IT
Codice Fiscale: 10838591005
Numero REA: RM- 1259219

Cancellazione
Stato impresa: CANCELLATA
Data cancellazione: 13/01/2017

Attività
Cariche ricoperte al momento della cancellazione
Impresa INATTIVA
liquidatore
Nominato con atto del 22/12/2015
Durata in carica: a tempo indeterminato

Cariche cessate
CESSAZIONE DALLA CARICA O QUALIFICA DI:
AMMINISTRATORE UNICO DATA NOMINA 15/02/2010 DATA PRESENTAZIONE 24/02/2010,
DURATA: A TEMPO INDETERMINATO
Data iscrizione nel Registro Imprese: 18/01/2016
Numero protocollo: 12304/2016
Data protocollo: 13/01/2016

BAUHAUS S.P.A. IN LIQUIDAZIONE
SOCIETA' PER AZIONI
Sede legale: ROMA (RM) VIALE DI MASSIMO VILLA 47 CAP 00161
Posta elettronica certificata: BAUHAUSSPA@LEGALMAIL.IT
Codice Fiscale: 06114870964
Numero REA: RM- 1324797

Cancellazione
Stato impresa: CANCELLATA
Data cancellazione: 11/09/2014

Attività
Data d'inizio dell'attività dell'impresa: 14/03/2008
Classificazione ATECORI 2007:
Attività: 68.1 - Compravendita di beni immobili effettuata su beni propri

Cariche ricoperte al momento della cancellazione
sindaco supplente
Nominato con atto del 27/12/2011
Durata in carica: fino approvazione del bilancio al 31/12/2013

MARCONI - S.P.A.
SOCIETA' PER AZIONI CON SOCIO UNICO
Sede legale: PAGANI (SA) VIA MADONNA DI FATIMA 2 CAP 84016
Codice Fiscale: 02635960657
Numero REA: SA- 233834

Cancellazione
Stato impresa: CANCELLATA
Data cancellazione: 26/09/2008

Attività
Cariche ricoperte al momento della cancellazione

Classificazione ATECORI 2007:
Attività: 62.01 - Produzione di software non connesso all'edizione
sindaco supplente
Nominato con atto del 29/04/2008
Durata in carica: 3 esercizi

NOVELLI PARTECIPAZIONI S.P.A.

SOCIETA' PER AZIONI
Sede legale: TERNI (TR) VIA PETRONI 28 CAP 05100
Posta elettronica certificata: NOVELLIPARTECIPAZIONISPA@PECSTUDIO.IT
Codice Fiscale: 00495950552
Numero REA: TR- 56794

Cancellazione

Stato impresa: CANCELLATA
Data cancellazione: 03/07/2014

Attività
Cariche ricoperte al momento della cancellazione

Data d'inizio dell'attività dell'impresa: 10/03/1986
Classificazione ATECORI 2007:
Attività: 70.1 - Attività delle holding impegnate nelle attività gestionali (holding operative)
sindaco
Nominato con atto del 13/07/2011
Durata in carica: fino approvazione del bilancio al 31/12/2013

CO.I.P.A. INTERNATIONAL SOCIETA' CONSORTILE PER AZIONI IN LIQUIDAZIONE

SOCIETA' CONSORTILE PER AZIONI
Sede legale: MODUGNO (BA) VIA DEI FALEGNAMI 20 CAP 70026
Posta elettronica certificata: COIPAININTERNATIONAL@PEC.IT
Codice Fiscale: 10315871003
Numero REA: BA- 545119

Attività

Data d'inizio dell'attività dell'impresa: 02/05/2011
Impresa INATTIVA

Cariche cessate

CESSAZIONE DALLA CARICA O QUALIFICA DI:
SINDACO SUPPLENTE DATA NOMINA 29/01/2009 DURATA: ANNI PER ANNI/ESERCIZI: 03
Data iscrizione nel Registro Imprese: 19/06/2013
Numero protocollo: 41993/2013
Data protocollo: 27/05/2013

ROYAL TUSCANY FASHION GROUP SOCIETA' A RESPONSABILITA' LIMITATA O IN FORMA ABBREVIATA ROYAL TUSCANY FASHION GROUP S.R.L.

SOCIETA' A RESPONSABILITA' LIMITATA
Sede legale: GROSSETO (GR) VIA TRENTO 59 CAP 58100
Posta elettronica certificata: FALLIMENTORTFG-GR13-2016@PECIMPRESE.IT
Codice Fiscale: 01427090533
Numero REA: GR- 123167

Attività

Data d'inizio dell'attività dell'impresa: 22/07/2008
Classificazione ATECORI 2007:
Attività: 14.1 - Confezione di articoli di abbigliamento (escluso abbigliamento in pelliccia)

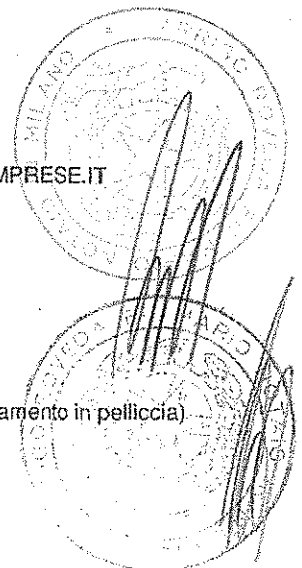

Cariche cessate

CESSAZIONE DALLA CARICA O QUALIFICA DI:
PRESIDENTE DEL COLLEGIO SINDACALE DATA NOMINA 14/07/2008 DATA PRESENTAZIONE
21/07/2008

Data iscrizione nel Registro Imprese: 06/09/2010
Numero protocollo: 11853/2010
Data protocollo: 09/08/2010

CESSAZIONE DALLA CARICA O QUALIFICA DI:
PRESIDENTE DEL COLLEGIO SINDACALE

Data iscrizione nel Registro Imprese: 16/11/2010
Numero protocollo: 14341/2010
Data protocollo: 05/11/2010

T&C ROMA S.R.L.

SOCIETA' A RESPONSABILITA' LIMITATA CON UNICO SOCIO
Sede legale: LAINATE (MI) VIA RAMAZZOTTI 12 CAP 20020
Codice Fiscale: 05217881001
Numero REA: MI- 1759550

Cancellazione

Stato impresa: CANCELLATA
Data cancellazione: 11/12/2008

Cariche cessate

CESSAZIONE DALLA CARICA O QUALIFICA DI:
PRESIDENTE DEL COLLEGIO SINDACALE

Data iscrizione nel Registro Imprese: 30/03/2005
Numero protocollo: 39445/2005
Data protocollo: 11/02/2005

SOISER S.R.L.

SOCIETA' A RESPONSABILITA' LIMITATA
Sede legale: MILANO (MI) LARGO RICHINI FRANCESCO 6 CAP 20122
Codice Fiscale: 06593021006
Numero REA: MI- 1827347

Cancellazione

Stato impresa: CANCELLATA
Data cancellazione: 24/02/2010

Attività

Data d'inizio dell'attività dell'impresa: 04/03/2002
Classificazione ATECORI 2007:
Attività: 30.11 - Cantieri navali per costruzioni metalliche e non metalliche

Cariche cessate

CESSAZIONE DALLA CARICA O QUALIFICA DI:
SINDACO SUPPLENTE

Data iscrizione nel Registro Imprese: 28/09/2007
Numero protocollo: 370452/2007
Data protocollo: 27/09/2007

**EN GAS & OIL TRADING ITALIA
S.P.A.**

SOCIETA' PER AZIONI
Sede legale: MILANO (MI) CORSO VENEZIA 16 CAP 20121
Posta elettronica certificata: ENGASOILTI@LEGALMAIL.IT
Codice Fiscale: 01161420078
Numero REA: MI- 1977851

Cancellazione

Stato impresa: CANCELLATA
Data cancellazione: 11/12/2012

Attività Data d'inizio dell'attività dell'impresa: 28/02/2012
Classificazione ATECORI 2007:
Attività: 35.23 - Commercio di gas distribuito mediante condotte

Cariche cessate CESSAZIONE DALLA CARICA O QUALIFICA DI:
SINDACO SUPPLENTE
Data iscrizione nel Registro Imprese: 12/11/2012
Numero protocollo: 297874/2012
Data protocollo: 05/11/2012

**SULPOL SOCIETA' A
RESPONSABILITA' LIMITATA**

SOCIETA' A RESPONSABILITA' LIMITATA
Sede legale: TREVÌ (PG) STRADA STATALE FLAMINIA KM.145 CAP 06039 FRAZIONE:
BORGO DI TREVÌ LOCALITA PIETRAROSSA
Posta elettronica certificata: SULPOL@LEGALMAIL.IT
Codice Fiscale: 00260620547
Numero REA: PG- 101630

Attività Data d'inizio dell'attività dell'impresa: 01/06/1975
Classificazione ATECORI 2007:
Attività: 22.2 - Fabbricazione di articoli in materie plastiche

Cariche cessate CESSAZIONE DALLA CARICA O QUALIFICA DI:
SINDACO DATA NOMINA 23/05/2011 DURATA: FINO APPROVAZIONE DEL BILANCIO AL
31/12/2013
Data iscrizione nel Registro Imprese: 20/05/2014
Numero protocollo: 18292/2014
Data protocollo: 13/05/2014

**ROTOPRINT - SOCIETA A
RESPONSABILITA LIMITATA**

SOCIETA' A RESPONSABILITA' LIMITATA
Sede legale: POMEZIA (RM) VIA DI SANTA PROCULA 23/B-C CAP 00040
Posta elettronica certificata: ROTOPRINT@PEC.XPRINT.IT
Codice Fiscale: 00447320581
Numero REA: RM- 303293

Attività Data d'inizio dell'attività dell'impresa: 29/10/1980
Classificazione ATECORI 2007:
Attività: 17.23.09 - Fabbricazione di altri prodotti cartotecnici

Cariche cessate CESSAZIONE DALLA CARICA O QUALIFICA DI:
SINDACO DATA NOMINA 29/07/2009 DURATA: ANNI PER ANNI/ESERCIZI: 03
Data iscrizione nel Registro Imprese: 06/02/2014
Numero protocollo: 444969/2013
Data protocollo: 23/12/2013

**IMMOBILIARE CLAMA -
SOCIETA' A RESPONSABILITA'
LIMITATA**

SOCIETA' A RESPONSABILITA' LIMITATA
Sede legale: ROMA (RM) VIA DI TOR PAGNOTTA 94-96 CAP 00143
Posta elettronica certificata: IMMOBILIARECLAMASRL@LEGALMAIL.IT
Codice Fiscale: 00454470584
Numero REA: RM- 346194

Cancellazione Stato impresa: CANCELLATA
Data cancellazione: 09/12/2014

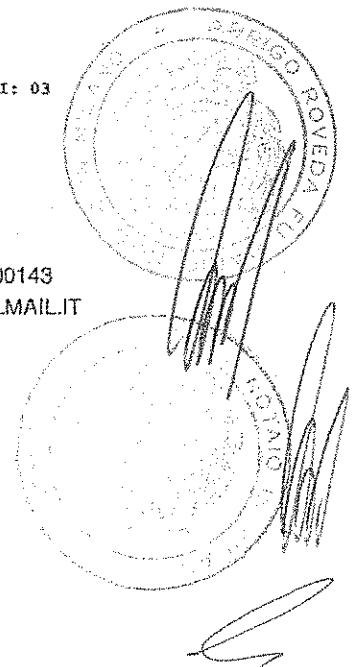

Attività Data d'inizio dell'attività dell'impresa: 07/02/1972
Classificazione ATECORI 2007:
Attività: 68.1 - Compravendita di beni immobili effettuata su beni propri

Cariche cessate CESSAZIONE DALLA CARICA O QUALIFICA DI:
SINDACO SUPPLENTE
Data iscrizione nel Registro Imprese: 30/07/2012
Numero protocollo: 166474/2012
Data protocollo: 21/06/2012

SIDERLAZIO ILCO SRL SOCIETA' A RESPONSABILITA' LIMITATA
Sede legale: ROMA (RM) VIA FLAMINIA 362 CAP 00196
Posta elettronica certificata: SIDERLAZIOILCO@LEGALMAIL.IT
Codice Fiscale: 00614680585
Numero REA: RM- 380302

Attività Data d'inizio dell'attività dell'impresa: 27/10/1975
Classificazione ATECORI 2007:
Attività: 68.1 - Compravendita di beni immobili effettuata su beni propri

Cariche cessate CESSAZIONE DALLA CARICA O QUALIFICA DI:
SINDACO SUPPLENTE
Data iscrizione nel Registro Imprese: 30/07/2010
Numero protocollo: 195483/2010
Data protocollo: 22/07/2010

ARTEDIL DI EREDI LIBERATORI ITALO SOCIETA' SEMPLICE SOCIETA' SEMPLICE
Sede legale: ROMA (RM) VIA CRESCENZIO 16 CAP 00193
Posta elettronica certificata: ARTEDIL@LEGALMAIL.IT
Codice Fiscale: 02046330581
Numero REA: RM- 380960

Attività Data d'inizio dell'attività dell'impresa: 05/12/1974
Classificazione ATECORI 2007:
Attività: 31 - FABBRICAZIONE DI MOBILI

Cariche cessate CESSAZIONE DALLA CARICA O QUALIFICA DI:
SINDACO EFFETTIVO
Data iscrizione nel Registro Imprese: 09/11/2001
Numero protocollo: 222722/2001
Data protocollo: 09/11/2001

ABBADIA SICILLE SRL IN LIQUIDAZIONE SOCIETA' A RESPONSABILITA' LIMITATA
Sede legale: ROMA (RM) VIA CRESCENZIO 16 CAP 00193
Posta elettronica certificata: ABBADIA@LEGALMAIL.IT
Codice Fiscale: 80052810589
Numero REA: RM- 384795

Attività Data d'inizio dell'attività dell'impresa: 16/12/1980
Classificazione ATECORI 2007:
Attività: 52.22.09 - Altre attività dei servizi connessi al trasporto marittimo e per vie d'acqua

Cariche cessate

CESSAZIONE DALLA CARICA O QUALIFICA DI:

SINDACO EFFETTIVO

Data iscrizione nel Registro Imprese: 22/03/2001

Numero protocollo: 43196/2001

Data protocollo: 22/03/2001

CESSAZIONE DALLA CARICA O QUALIFICA DI:

AMMINISTRATORE UNICO DATA NOMINA 28/06/2011 DATA PRESENTAZIONE 22/07/2011

DURATA: FINO APPROVAZIONE DEL BILANCIO AL 31/12/2013

Data iscrizione nel Registro Imprese: 08/01/2014

Numero protocollo: 441153/2013

Data protocollo: 19/12/2013

**BOLDRINI IMPORT EXPORT
S.R.L.**

SOCIETA' A RESPONSABILITA' LIMITATA

Sede legale: ROMA (RM) VIALE ALEXANDRE GUSTAVE EIFFEL 100 CAP 00148
COMMERCITY ISOLA P MODULO 41

Posta elettronica certificata: BOLDRINI@PEC.BOLDRINI.IT

Codice Fiscale: 01111630586

Numero REA: RM- 365726

Attività

Data d'inizio dell'attività dell'impresa: 28/06/2006

Classificazione ATECORI 2007:

Attività: 46.39.2 - Commercio all'ingrosso non specializzato di altri prodotti alimentari,
bevande e tabacco

Cariche cessate

CESSAZIONE DALLA CARICA O QUALIFICA DI:

PRESIDENTE DEL COLLEGIO SINDACALE

Data iscrizione nel Registro Imprese: 12/07/2005

Numero protocollo: 172893/2005

Data protocollo: 12/07/2005

**TELCI TELECOMUNICAZIONI
S.R.L.**

SOCIETA' A RESPONSABILITA' LIMITATA

Sede legale: ROMA (RM) VIALE CASTRENSE 7 CAP 00182 STUDIO DR. ANTONIO
ASTENGO

Posta elettronica certificata:

PROTOCOLLO.TELCITELECOMUNICAZIONISPA@PECPU.TELECOMPOST.IT

Codice Fiscale: 02734600584

Numero REA: RM- 415511

Attività

Data d'inizio dell'attività dell'impresa: 21/01/1988

Classificazione ATECORI 2007:

Attività: 26.30.29 - Fabbricazione di altri apparecchi elettrici ed elettronici per
telecomunicazioni

Cariche cessate

CESSAZIONE DALLA CARICA O QUALIFICA DI:

SINDACO SUPPLENTE

Data iscrizione nel Registro Imprese: 06/02/2006

Numero protocollo: 9656/2006

Data protocollo: 18/01/2006

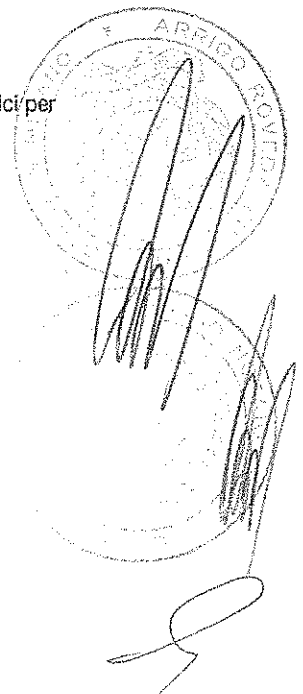

**REV.IT SOCIETA' DI SERVIZI E
ORGANIZZAZIONE AZIENDALE
A R.L. IN LIQUIDAZIONE**

SOCIETA' A RESPONSABILITA' LIMITATA
Sede legale: ROMA (RM) VIA GROENLANDIA 31 CAP 00144
Codice Fiscale: 02949450585
Numero REA: RM- 422650

Cancellazione

Stato impresa: CANCELLATA
Data cancellazione: 06/03/2012

Attività

Impresa INATTIVA
Classificazione ATECORI 2007:
Attività: 66.22 - Attività degli agenti e broker delle assicurazioni

Cariche cessate

CESSAZIONE DALLA CARICA O QUALIFICA DI:
AMMINISTRATORE UNICO
Data iscrizione nel Registro Imprese: 28/02/2005
Numero protocollo: 32721/2005
Data protocollo: 28/02/2005

TOSCANA UNO - S.R.L.

SOCIETA' A RESPONSABILITA' LIMITATA
Sede legale: ROMA (RM) VIA TOSCANA 1 CAP 00187
Posta elettronica certificata: TOSCANAUNO@PEC.IT
Codice Fiscale: 03625580588
Numero REA: RM- 444723

Attività

Impresa INATTIVA
Classificazione ATECORI 2007:
Attività: 68.2 - Affitto e gestione di immobili di proprietà o in leasing

Cariche cessate

CESSAZIONE DALLA CARICA O QUALIFICA DI:
SINDACO SUPPLENTE
Data iscrizione nel Registro Imprese: 19/08/2009
Numero protocollo: 273629/2009
Data protocollo: 10/07/2009

**COOPERATIVA ROMANA
MANUTENZIONI 80 SOCIETA'
COOPERATIVA IN FORMA
ABBREVIATA "C.R.M. 80
SOC.COOP." IN LIQUIDAZIONE**

SOCIETA' COOPERATIVA
Sede legale: ROMA (RM) VIA TIRONE 11 CAP 00146
Posta elettronica certificata: ABUONOMO@PEC.STUDIOBUONOMO.IT
Codice Fiscale: 97005860586
Numero REA: RM- 461355

Attività

Data d'inizio dell'attività dell'impresa: 18/07/1980
Classificazione ATECORI 2007:
Attività: 81.2 - ATTIVITA' DI PULIZIA E DISINFESTAZIONE

Cariche cessate

CESSAZIONE DALLA CARICA O QUALIFICA DI:
SINDACO SUPPLENTE
Data iscrizione nel Registro Imprese: 18/02/2009
Numero protocollo: 29214/2009
Data protocollo: 18/02/2009

**AZIENDA AGRICOLA 3ML
SOCIETA' AGRICOLA A.R.L.**

SOCIETA' A RESPONSABILITA' LIMITATA
Sede legale: GROTTAFERRATA (RM) VIA SANT'ANDREA 20 CAP 00046
Codice Fiscale: 04882930581
Numero REA: RM- 475150

Attività

Data d'inizio dell'attività dell'impresa: 16/12/1980
Classificazione ATECORI 2007:
Attività: 01.1 - Coltivazione di colture agricole non permanenti

Cariche cessate

CESSAZIONE DALLA CARICA O QUALIFICA DI:
SINDACO EFFETTIVO
Data iscrizione nel Registro Imprese: 11/05/2001
Numero protocollo: 66640/2001
Data protocollo: 11/05/2001

SCIUBBA CAFFE' - S.R.L.

SOCIETA' A RESPONSABILITA' LIMITATA
Sede legale: ROMA (RM) VIA DEL PIGNETO 27 CAP 00176
Posta elettronica certificata: SCIUBBACAFFESRL@PEC.IT
Codice Fiscale: 00473220580
Numero REA: RM- 516721

Attività

Data d'inizio dell'attività dell'impresa: 09/06/1986
Classificazione ATECORI 2007:
Attività: 10.83.01 - Lavorazione del caffè'

Cariche cessate

CESSAZIONE DALLA CARICA O QUALIFICA DI:
SINDACO SUPPLENTE
Data iscrizione nel Registro Imprese: 06/11/2006
Numero protocollo: 245472/2006
Data protocollo: 06/11/2006

**PO.A.GRAF. SUD - POLI ARTI
GRAFICHE SUD - SOCIETA' A
RESPONSABILITA' LIMITATA**

SOCIETA' A RESPONSABILITA' LIMITATA
Sede legale: ROMA (RM) VIA VASCA NAVALE 3 CAP 00146
Codice Fiscale: 08155280582
Numero REA: RM- 645560

Cancellazione

Stato impresa: CANCELLATA
Data cancellazione: 15/01/2003

Attività

Data d'inizio dell'attività dell'impresa: 18/05/1997
Classificazione ATECORI 2007:
Attività: 18 - STAMPA E RIPRODUZIONE DI SUPPORTI REGISTRATI

Cariche cessate

CESSAZIONE DALLA CARICA O QUALIFICA DI:
SINDACO EFFETTIVO
Data iscrizione nel Registro Imprese: 09/08/2001
Numero protocollo: 172041/2001
Data protocollo: 06/08/2001

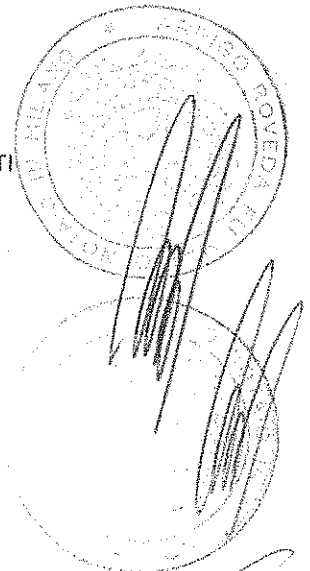

**SACCI - SOCIETA' A
RESPONSABILITA' LIMITATA IN
LIQUIDAZIONE**

SOCIETA' A RESPONSABILITA' LIMITATA
Sede legale: ROMA (RM) VIALE DI VILLA MASSIMO 47 CAP 00161
Posta elettronica certificata: SACCI@PEC.SACCI.IT
Codice Fiscale: 03641151000
Numero REA: RM- 680996

Attività

Classificazione ATECORI 2007:
Attività: 23.61 - Fabbricazione di prodotti in calcestruzzo per l'edilizia

Cariche cessate

CESSAZIONE DALLA CARICA O QUALIFICA DI:
SINDACO SUPPLENTE
Data iscrizione nel Registro Imprese: 16/06/2004
Numero protocollo: 131211/2004
Data protocollo: 16/06/2004
CESSAZIONE DALLA CARICA O QUALIFICA DI:
SINDACO SUPPLENTE DATA NOMINA 10/05/2007
Data iscrizione nel Registro Imprese: 30/07/2008
Numero protocollo: 210715/2008
Data protocollo: 30/07/2008
CESSAZIONE DALLA CARICA O QUALIFICA DI:
REVISORE LEGALE DATA NOMINA 23/07/2004, DURATA: FINO APPROVAZIONE DEL BILANCIO
AL 31/12/2006
Data iscrizione nel Registro Imprese: 03/09/2013
Numero protocollo: 323130/2013
Data protocollo: 01/08/2013
CESSAZIONE DALLA CARICA O QUALIFICA DI:
SINDACO DATA NOMINA 31/07/2013 DURATA: FINO APPROVAZIONE DEL BILANCIO AL
31/12/2015
Data iscrizione nel Registro Imprese: 23/08/2016
Numero protocollo: 262849/2016
Data protocollo: 04/08/2016

**SACCI COMMISSIONARIA
SOCIETA' PER AZIONI**

SOCIETA' PER AZIONI CON SOCIO UNICO
Sede legale: ROMA (RM) VIALE DI VILLA MASSIMO 47 CAP 00161
Codice Fiscale: 05970110150
Numero REA: RM- 715582

Cancellazione

Stato impresa: CANCELLATA
Data cancellazione: 25/06/2007

Attività

Classificazione ATECORI 2007:
Attività: 46.73.2 - Commercio all'ingrosso di materiali da costruzione (inclusi gli apparecchi igienico-sanitari)

Cariche cessate

CESSAZIONE DALLA CARICA O QUALIFICA DI:
SINDACO SUPPLENTE
Data iscrizione nel Registro Imprese: 12/05/2005
Numero protocollo: 83831/2005
Data protocollo: 12/05/2005

**S.I.D.A. - SOCIETA ITALIANA
DISTRIBUZIONE ALIMENTARI -
S.R.L.**

SOCIETA' A RESPONSABILITA' LIMITATA
Sede legale: ROMA (RM) VIA DEGLI SCIPIONI 235 CAP 00192
Codice Fiscale: 04342791003
Numero REA: RM- 760338

Cancellazione

Stato impresa: CANCELLATA
Data cancellazione: 18/08/2005

Attività

Data d'inizio dell'attività dell'impresa: 02/06/1995
Classificazione ATECORI 2007:
Attività: 46.39 - Commercio all'ingrosso non specializzato di prodotti alimentari, bevande e tabacco

Cariche cessate

CESSAZIONE DALLA CARICA O QUALIFICA DI:
SINDACO SUPPLENTE
Data iscrizione nel Registro Imprese: 23/07/2002
Numero protocollo: 197273/2002
Data protocollo: 23/07/2002

COINTRA S.R.L.

SOCIETA' A RESPONSABILITA' LIMITATA
Sede legale: ROMA (RM) VIA AULO PLAUZIO 5 CAP 00181
Posta elettronica certificata: COINTRA@PEC.COINTRA.IT
Codice Fiscale: 04362151005
Numero REA: RM- 761715

Attività

Data d'inizio dell'attività dell'impresa: 28/02/1997
Classificazione ATECORI 2007:
Attività: 52.2 - Attività di supporto ai trasporti

Cariche cessate

CESSAZIONE DALLA CARICA O QUALIFICA DI:
SINDACO SUPPLENTE PRESIDENTE DEL COLLEGIO SINDACALE
Data iscrizione nel Registro Imprese: 16/02/2012
Numero protocollo: 400554/2011
Data protocollo: 06/12/2011

SEDIIN - S.P.A.

SOCIETA' PER AZIONI
Sede legale: ROMA (RM) VIALE CITTA D'EUROPA 679 CAP 00144
Posta elettronica certificata: AFFARIGENERALI@PEC.SEDIIN.IT
Codice Fiscale: 04592321006
Numero REA: RM- 783897

Attività

Data d'inizio dell'attività dell'impresa: 29/11/1993
Classificazione ATECORI 2007:
Attività: 62.09 - Altre attività dei servizi connessi alle tecnologie dell'informatica

Cariche cessate

CESSAZIONE DALLA CARICA O QUALIFICA DI:
SINDACO EFFETTIVO
Data iscrizione nel Registro Imprese: 14/07/2011
Numero protocollo: 166949/2011
Data protocollo: 22/06/2011

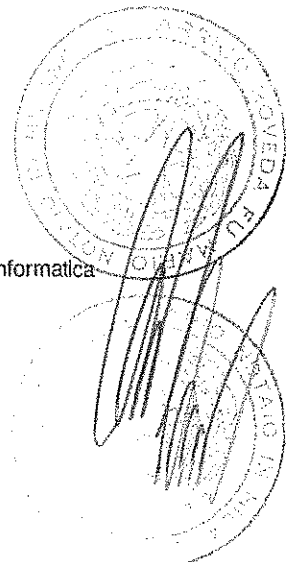

**SIDERLAZIO - SOCIETA A
RESPONSABILITA LIMITATA**

SOCIETA' A RESPONSABILITA' LIMITATA
Sede legale: POMEZIA (RM) VIA LAURENTINA KM. 24,0 CAP 00040
Posta elettronica certificata: CP8.2013VELLETRI@PECFALLIMENTI.IT
Codice Fiscale: 04735931000
Numero REA: RM- 798524

Attività

Data d'inizio dell'attività dell'impresa: 01/06/1999
Classificazione ATECORI 2007:
Attività: 46.74.1 - Commercio all'ingrosso di articoli in ferro e in altri metalli (ferramenta)

Cariche cessate

CESSAZIONE DALLA CARICA O QUALIFICA DI:
PRESIDENTE DEL COLLEGIO SINDACALE DATA NOMINA 15/03/2013 DURATA: FINO
APPROVAZIONE DEL BILANCIO AL 31/12/2014
Data iscrizione nel Registro Imprese: 27/11/2014
Numero protocollo: 333261/2014
Data protocollo: 20/11/2014

**TELECOMMUNICATION &
SYSTEM - S.P.A.**

SOCIETA' PER AZIONI
Sede legale: ROMA (RM) VIA VALLE CORTENO 29 CAP 00141
Codice Fiscale: 05178741004
Numero REA: RM- 850471

Cancellazione

Stato impresa: CANCELLATA
Data cancellazione: 23/04/2008

Attività

Data d'inizio dell'attività dell'impresa: 01/10/1997
Classificazione ATECORI 2007:
Attività: 62.01 - Produzione di software non connesso all'edizione

Cariche cessate

CESSAZIONE DALLA CARICA O QUALIFICA DI:
PRESIDENTE DEL COLLEGIO SINDACALE REVISORE DEI CONTI
Data iscrizione nel Registro Imprese: 26/05/2006
Numero protocollo: 106888/2006
Data protocollo: 26/05/2006

EMISSIONI D'ARTE S.R.L.

SOCIETA' A RESPONSABILITA' LIMITATA CON UNICO SOCIO
Sede legale: ROMA (RM) VIA PORRO GIAN GIACOMO 8 CAP 00197
Codice Fiscale: 05576171002
Numero REA: RM- 902133

Attività

Impresa INATTIVA

Cariche cessate

CESSAZIONE DALLA CARICA O QUALIFICA DI:
SINDACO EFFETTIVO
Data iscrizione nel Registro Imprese: 24/07/2001
Numero protocollo: 153562/2001
Data protocollo: 23/07/2001

R-TUBI S.R.L.

SOCIETA' A RESPONSABILITA' LIMITATA
Sede legale: ROMA (RM) VIA ELEONORA DUSE 28 CAP 00197
Posta elettronica certificata: RTUBI.SRL@LEGALMAIL.IT
Codice Fiscale: 05614651007
Numero REA: RM- 907090

Attività

Data d'inizio dell'attività dell'impresa: 01/10/1998
Classificazione ATECORI 2007:
Attività: 46.73.29 - Commercio all'ingrosso di altri materiali da costruzione

Cariche cessate

CESSAZIONE DALLA CARICA O QUALIFICA DI:
SINDACO SUPPLENTE DATA NOMINA 29/11/2013 DATA PRESENTAZIONE 19/12/2013 DURATA:
FINO APPROVAZIONE DEL BILANCIO AL 31/12/2015
Data iscrizione nel Registro Imprese: 09/04/2014
Numero protocollo: 84649/2014
Data protocollo: 04/04/2014

**ALIAS S.R.L. - IN
LIQUIDAZIONE**

SOCIETA' A RESPONSABILITA' LIMITATA
Sede legale: ROMA (RM) VIA CRESCENZIO 16 CAP 00193 NODA STUDIO
Posta elettronica certificata: ALIAS.SRL@LEGALMAIL.IT
Codice Fiscale: 06346251009
Numero REA: RM- 961439

Attività

Data d'inizio dell'attività dell'impresa: 13/08/2001
Classificazione ATECORI 2007:
Attività: 64.2 - Attività delle società di partecipazione (holding)

Cariche cessate

CESSAZIONE DALLA CARICA O QUALIFICA DI:
SINDACO EFFETTIVO
Data iscrizione nel Registro Imprese: 25/05/2004
Numero protocollo: 88231/2004
Data protocollo: 25/05/2004

CESSAZIONE DALLA CARICA O QUALIFICA DI:
SINDACO DATA NOMINA 31/07/2013 DATA PRESENTAZIONE 02/09/2013, DURATA: FINO
APPROVAZIONE DEL BILANCIO AL 31/12/2015
Data iscrizione nel Registro Imprese: 30/12/2015
Numero protocollo: 398759/2015
Data protocollo: 21/12/2015

CESSAZIONE DALLA CARICA O QUALIFICA DI:
PRESIDENTE DEL COLLEGIO SINDACALE DATA NOMINA 20/11/2015 DATA PRESENTAZIONE
21/12/2015 DURATA: FINO ALLA REVOCA
Data iscrizione nel Registro Imprese: 19/01/2017
Numero protocollo: 260979/2016
Data protocollo: 03/08/2016

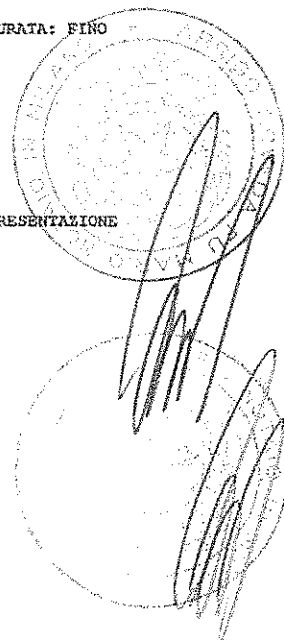

**SONY ERICSSON MOBILE
COMMUNICATIONS ITALY -
S.P.A.**

SOCIETA' PER AZIONI CON SOCIO UNICO
Sede legale: (MI)
Codice Fiscale: 06798091002
Numero REA: RM- 990523

Cancellazione

Stato impresa: CESSATA
Data cessazione: 31/07/2006

Attività

Data d'inizio dell'attività dell'impresa: 31/10/2001
Classificazione ATECORI 2007:
Attività: 46.43.1 - Commercio all'ingrosso di elettrodomestici, di elettronica di consumo audio e video

Cariche cessate

CESSAZIONE DALLA CARICA O QUALIFICA DI:
SINDACO EFFETTIVO
Data iscrizione nel Registro Imprese: 25/08/2004
Numero protocollo: 198673/2004
Data protocollo: 25/08/2004

**H. B. ITALIA S.R.L. IN
LIQUIDAZIONE**

SOCIETA' A RESPONSABILITA' LIMITATA
Sede legale: ROMA (RM) VIA DEGLI SCIPIONI 235 CAP 00192
Posta elettronica certificata: F79.2011ROMA@PECFALLIMENTI.IT
Codice Fiscale: 08216461007
Numero REA: RM- 1081351

Attività

Data d'inizio dell'attività dell'impresa: 20/09/2005
Classificazione ATECORI 2007:
Attività: 46.42.1 - Commercio all'ingrosso di abbigliamento e accessori

Cariche cessate

CESSAZIONE DALLA CARICA O QUALIFICA DI:
PRESIDENTE DEL COLLEGIO SINDACALE SINDACO EFFETTIVO
Data iscrizione nel Registro Imprese: 30/01/2009
Numero protocollo: 2423/2009
Data protocollo: 08/01/2009

ILDE S.R.L. IN LIQUIDAZIONE

SOCIETA' A RESPONSABILITA' LIMITATA
Sede legale: ROMA (RM) PIAZZA DEL POPOLO 18 CAP 00187
Codice Fiscale: 08414701006
Numero REA: RM- 1092503

Attività

Classificazione ATECORI 2007:
Attività: 79.90.19 - Altri servizi di prenotazione e altre attività di assistenza turistica non svolte dalle agenzie di viaggio nca

Cariche cessate

CESSAZIONE DALLA CARICA O QUALIFICA DI:
PRESIDENTE DEL COLLEGIO SINDACALE
Data iscrizione nel Registro Imprese: 17/10/2007
Numero protocollo: 247912/2007
Data protocollo: 16/10/2007

VOLTA S.P.A.

SOCIETA' PER AZIONI

Sede legale: ROMA (RM) VIA CRESCENZIO 16 CAP 00193 PRESSO NODA STUDIO

Posta elettronica certificata: VOLTA@LEGALMAIL.IT

Codice Fiscale: 04222280960

Numero REA: RM- 1159672

Cancellazione

Stato impresa: CANCELLATA

Data cancellazione: 10/03/2017

Attività

Data d'inizio dell'attività dell'impresa: 26/07/2011

Classificazione ATECORI 2007:

Attività: 35.11 - Produzione di energia elettrica

Cariche cessate

CESSAZIONE DALLA CARICA O QUALIFICA DI:

SINDACO SUPPLENTE

Data iscrizione nel Registro Imprese: 18/01/2011

Numero protocollo: 3035/2011

Data protocollo: 10/01/2011

**SAN LUCA IMMOBILIARE S.R.L.
IN LIQUIDAZIONE**

SOCIETA' A RESPONSABILITA' LIMITATA

Sede legale: ROMA (RM) VIALE MAZZINI 134/A CAP 00195

Codice Fiscale: 05935230826

Numero REA: RM- 1160347

Attività

Classificazione ATECORI 2007:

Attività: 41.1 - Sviluppo di progetti immobiliari senza costruzione

Cariche cessate

CESSAZIONE DALLA CARICA O QUALIFICA DI:

PRESIDENTE DEL COLLEGIO SINDACALE

Data iscrizione nel Registro Imprese: 17/10/2007

Numero protocollo: 247892/2007

Data protocollo: 16/10/2007

DOVARO S.P.A.

SOCIETA' PER AZIONI CON SOCIO UNICO

Sede legale: ROMA (RM) VIALE DEI SANTI PIETRO E PAOLO 21 CAP 00144

Posta elettronica certificata: INFO@PEC.DOVARO.IT

Codice Fiscale: 09547061003

Numero REA: RM- 1170971

Attività

Classificazione ATECORI 2007:

Attività: 22.23.09 - Fabbricazione di altri articoli in plastica per l'edilizia

Cariche cessate

CESSAZIONE DALLA CARICA O QUALIFICA DI:

SINDACO EFFETTIVO

Data iscrizione nel Registro Imprese: 08/10/2010

Numero protocollo: 253436/2010

Data protocollo: 05/10/2010

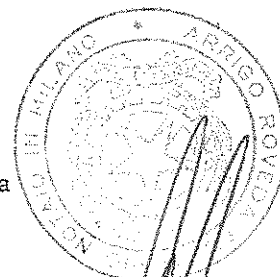

**E 2 GAS & POWER S.P.A. IN
LIQUIDAZIONE**

SOCIETA' PER AZIONI CON SOCIO UNICO
Sede legale: ROMA (RM) VIA GIOVANNI BATTISTA TIEPOLO 21 CAP 00196
Posta elettronica certificata: ENERGYTI@LEGPEEC.IT
Codice Fiscale: 10229031009
Numero REA: RM- 1218948

Attività

Data d'inizio dell'attività dell'impresa: 21/01/2009
Classificazione ATECORI 2007:
Attività: 35.23 - Commercio di gas distribuito mediante condotte

Cariche cessate

CESSAZIONE DALLA CARICA O QUALIFICA DI:
SINDACO SUPPLENTE DATA NOMINA 30/09/2011
Data iscrizione nel Registro Imprese: 05/12/2012
Numero protocollo: 280424/2012
Data protocollo: 22/10/2012
CESSAZIONE DALLA CARICA O QUALIFICA DI:
SINDACO EFFETTIVO
Data iscrizione nel Registro Imprese: 18/01/2013
Numero protocollo: 330298/2012
Data protocollo: 24/12/2012

**STRADAIOLI SOCIETA' A
RESPONSABILITA' LIMITATA IN
FORMA ABBREVIAT A
"STRADAIOLI S.R.L."**

SOCIETA' A RESPONSABILITA' LIMITATA
Sede legale: ROMA (RM) VIA DELLA GIULIANA 66 CAP 00195
Posta elettronica certificata: STRADAIOLISRL@PEC.STRADAIOLI.IT
Codice Fiscale: 00289670598
Numero REA: RM- 1287562

Attività

Data d'inizio dell'attività dell'impresa: 05/11/1980
Classificazione ATECORI 2007:
Attività: 68.20.01 - Locazione immobiliare di beni propri o in leasing (affitto)

Cariche cessate

CESSAZIONE DALLA CARICA O QUALIFICA DI:
SINDACO EFFETTIVO
Data iscrizione nel Registro Imprese: 27/03/2012
Numero protocollo: 30081/2012
Data protocollo: 08/02/2012

**SOCIETA' DI PARTECIPAZIONI
S.R.L.**

SOCIETA' A RESPONSABILITA' LIMITATA
Sede legale: ROMA (RM) VIA ANTONIO STOPPANI 7 I CAP 00197
Posta elettronica certificata: SOCIETADIPARTECIPAZIONISPA@LEGALMAIL.IT
Codice Fiscale: 11493821000
Numero REA: RM- 1306902

Attività

Data d'inizio dell'attività dell'impresa: 06/07/2011
Classificazione ATECORI 2007:
Attività: 64.2 - Attività delle società di partecipazione (holding)

Cariche cessate

CESSAZIONE DALLA CARICA O QUALIFICA DI:
SINDACO DATA NOMINA 22/06/2011 DURATA: ESERCIZI PER ANNI/ESERCIZI: 03
Data iscrizione nel Registro Imprese: 03/04/2014
Numero protocollo: 39661/2014
Data protocollo: 18/02/2014

**"A.C.SIENA - SOCIETA' A
RESPONSABILITA' LIMITATA"**

SOCIETA' A RESPONSABILITA' LIMITATA
Sede legale: SIENA (SI) VIA ACHILLE SCLAVO 9/A CAP 53100
Posta elettronica certificata: AMMINISTRAZIONEACSIENA@PEC.IT
Codice Fiscale: 80007280524
Numero REA: SI- 127974

Attività

Classificazione ATECORI 2007:
Attività: 93.12 - Attivita' di club sportivi

Cariche cessate

CESSAZIONE DALLA CARICA O QUALIFICA DI:
SINDACO EFFETTIVO DATA NOMINA 24/10/2012, DURATA: FINO APPROVAZIONE DEL
BILANCIO AL 30/06/2015
Data iscrizione nel Registro Imprese: 13/02/2014
Numero protocollo: 2511/2014
Data protocollo: 12/02/2014
CESSAZIONE DALLA CARICA O QUALIFICA DI:
PRESIDENTE DEL COLLEGIO SINDACALE DATA NOMINA 31/01/2014 DURATA: FINO
APPROVAZIONE DEL BILANCIO AL 30/06/2016
Data iscrizione nel Registro Imprese: 26/03/2015
Numero protocollo: 4419/2015
Data protocollo: 24/03/2015

CANTINE NOVELLI S.R.L.

SOCIETA' A RESPONSABILITA' LIMITATA CON UNICO SOCIO
Sede legale: TERNI (TR) VIA DEL COMMERCIO 22 CAP 05100
Posta elettronica certificata: CANTINENOVELLISRL@PECSTUDIO.IT
Codice Fiscale: 01251630552
Numero REA: TR- 83151

Attività

Classificazione ATECORI 2007:
Attività: 11.02 - Produzione di vini da uve

Cariche cessate

CESSAZIONE DALLA CARICA O QUALIFICA DI:
SINDACO EFFETTIVO
Data iscrizione nel Registro Imprese: 19/11/2007
Numero protocollo: 11867/2007
Data protocollo: 19/11/2007

**TIBER EKO S.R.L. SOCIETA'
AGRICOLA**

SOCIETA' A RESPONSABILITA' LIMITATA
Sede legale: PENNA IN TEVERINA (TR) VIA ROMA 131 CAP 05028
Posta elettronica certificata: TEIBEREKO1@PEC.IT
Codice Fiscale: 01388460550
Numero REA: TR- 93175

Attività

Impresa INATTIVA

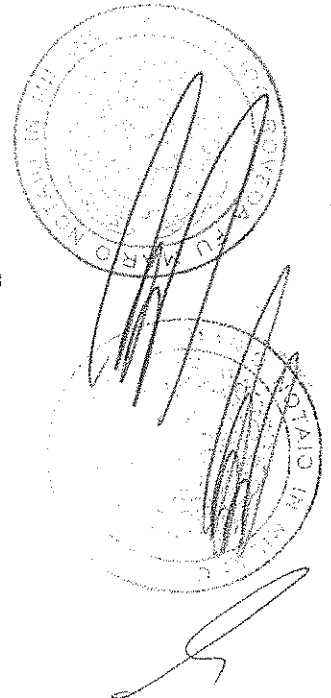

Cariche cessate

CESSAZIONE DALLA CARICA O QUALIFICA DI:
SINDACO SUPPLENTE (CESSATO DAL 07.10.2009)
Data iscrizione nel Registro Imprese: 25/02/2010
Data rettifica: 03/03/2010
Numero protocollo: 1966/2010
Data protocollo: 25/02/2010

**MONEY EXPRESS
INTERNATIONAL S.R.L. IN
LIQUIDAZIONE**

SOCIETA' A RESPONSABILITA' LIMITATA
Sede legale: VERONA (VR) VIA CALVI 14 CAP 37135
Posta elettronica certificata: MEI@LEGALMAIL.IT
Codice Fiscale: 04077320267
Numero REA: VR- 376650

Cancellazione

Stato Impresa: CANCELLATA
Data cancellazione: 07/01/2013

Attività

Data d'inizio dell'attività dell'impresa: 13/04/2010
Classificazione ATECORI 2007:
Attività: 66.19.5 - Servizi di trasferimento di denaro (money transfer)

Cariche cessate

CESSAZIONE DALLA CARICA O QUALIFICA DI:
SINDACO EFFETTIVO DATA NOMINA 19/02/2007
Data iscrizione nel Registro Imprese: 30/07/2010
Numero protocollo: 52574/2010
Data protocollo: 22/07/2010
CESSAZIONE DALLA CARICA O QUALIFICA DI:
PRESIDENTE DEL COLLEGIO SINDACALE DATA NOMINA 25/06/2010
Data iscrizione nel Registro Imprese: 09/09/2011
Numero protocollo: 53668/2011
Data protocollo: 08/09/2011
CESSAZIONE DALLA CARICA O QUALIFICA DI:
CONSIGLIERE
Data iscrizione nel Registro Imprese: 18/05/2012
Numero protocollo: 25897/2012
Data protocollo: 16/05/2012



PATENTE DI GUIDA REPUBBLICA ITALIANA



- 1. LOSI
- 2. RICCARDO
- 3. 19/11/67 ROMA (RM)
- 4a. 22/04/2016 4c. MC-RM
- 4b. 12/01/2019
- 5. RM7959830P
- 7. *Riccardo Losi*

SAB

12.71 RM7959830P

AF 8508390

9	AM 24			
10	AM 23			
11	AM 22			
12	AM 21			
	AM 20			
	AM 19			
	AM 18			
	AM 17			
	AM 16			
	AM 15			
	AM 14			
	AM 13			
	AM 12			
	AM 11			
	AM 10			
	AM 09			
	AM 08			
	AM 07			
	AM 06			
	AM 05			
	AM 04			
	AM 03			
	AM 02			
	AM 01			
	AM 00			

1. Gruppo 1: AM 01 - AM 02
 2. Gruppo 2: AM 03 - AM 04
 3. Gruppo 3: AM 05 - AM 06
 4. Gruppo 4: AM 07 - AM 08
 5. Gruppo 5: AM 09 - AM 10
 6. Gruppo 6: AM 11 - AM 12
 7. Gruppo 7: AM 13 - AM 14
 8. Gruppo 8: AM 15 - AM 16
 9. Gruppo 9: AM 17 - AM 18
 10. Gruppo 10: AM 19 - AM 20
 11. Gruppo 11: AM 21 - AM 22
 12. Gruppo 12: AM 23 - AM 24

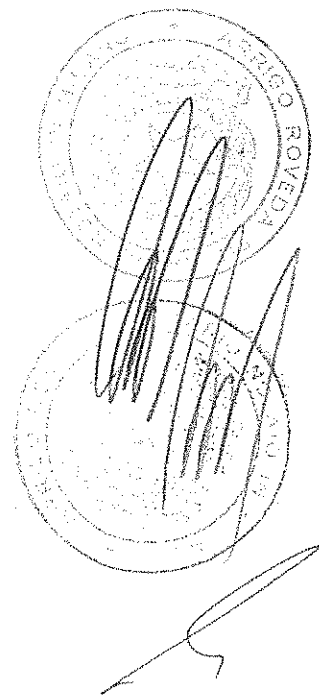

DICHIARAZIONE DI ACCETTAZIONE E SUSSISTENZA DEI REQUISITI
DI LEGGE

Il sottoscritto RAFFAELLA ANNAMARIA PAGANI, nato a MILANO, il 21/06/1971, codice fiscale PGNRFL71H61F205E, residente in MILANO, via MELZI D'ERIL, n. 2

premessi che

- A) è stato designato da alcuni azionisti ai fini dell'elezione dei componenti del Collegio Sindacale in occasione dell'assemblea degli azionisti di EI Towers S.p.A. che si terrà, in unica convocazione, per il giorno 20 aprile 2017, alle ore 11.00. presso la sede della Società a Lissone in via Zanella n. 21 ("Assemblea"),
- B) è a conoscenza dei requisiti di legge e statutari richiesti per l'assunzione della carica di Sindaco di EI Towers S.p.A. ed, in particolare, di quanto prescritto dalla normativa vigente, anche regolamentare (ivi inclusa la L. 12 luglio 2011, n. 120), dallo statuto (art. 18 let D) e dal codice di autodisciplina della società quotate (art. 3 come richiamato dall'art. 8), e di quanto riportato e indicato nella "Relazione degli Amministratori sui punti all'Ordine del Giorno" ex art. 125ter del D.Lgs 58/98 e s.m.i. ("TUF") pubblicata sul sito internet della Società,

tutto ciò premesso,

il sottoscritto, sotto la propria ed esclusiva responsabilità, ai sensi e per gli effetti di legge e di statuto

dichiara

- l'inesistenza di cause di ineleggibilità, decadenza ed incompatibilità (in quest'ultimo caso anche nei confronti della società di revisione), nonché il possesso di tutti i requisiti di indipendenza di cui all'art. 148, comma 3. TUF e del codice di autodisciplina della società quotate (art. 3 come richiamato dall'art. 8), di onorabilità e professionalità ivi inclusi quelli prescritti dal DM del Tesoro, del Bilancio e della Programmazione Economica del 18 marzo 1998, n. 161 e dal DM del Ministero della Giustizia del 30 marzo 2000, n. 162, nonché come indicati nella "Relazione degli Amministratori sui punti all'Ordine del Giorno" ex art. 125ter del D.Lgs 58/98 e s.m.i. ("TUF") pubblicata sul sito internet della Società, e, comunque, dalla normativa vigente, dallo statuto sociale e dal codice di autodisciplina della società, per ricoprire la carica di sindaco della società;
- di non esercitare e/o ricoprire analoghe cariche negli organi gestionali, di sorveglianza e di controllo in imprese o gruppi di imprese concorrenti con EI Towers;
- di non ricoprire incarichi di amministrazione e controllo in misura pari o superiore ai limiti stabiliti dalla normativa anche regolamentare vigente (si veda quanto disposto dagli artt. 148-bis del TUF e 144-terdecies del Regolamento Consob adottato con delibera n. 11971 del 14 maggio 1999);
- di essere iscritti nel registro dei revisori legali e di aver esercitato l'attività di revisione legale dei conti per un periodo non inferiore a tre anni,



- * di depositare il *curriculum vitae*, atto a fornire un'esauriente informativa sulle proprie caratteristiche personali e professionali corredato dall'elenco degli incarichi di amministrazione e controllo ricoperti presso altre società e rilevanti ai sensi di legge, autorizzando fin d'ora la loro pubblicazione;
- * di impegnarsi a comunicare tempestivamente alla Società e, per essa, al Consiglio di Amministrazione ed al Collegio Sindacale della stessa eventuali variazioni della dichiarazione alla data dell'assemblea;
- * di impegnarsi a produrre, su richiesta della Società, la documentazione idonea a confermare la veridicità dei dati dichiarati;
- * di non essere candidato in nessuna altra lista per la nomina di sindaco effettivo della Società;
- * di essere informato, ai sensi e per gli effetti di cui all'art. 13 del D. Lgs. 30 giugno 2003, n. 196, che i dati personali raccolti saranno trattati dalla Società, anche con strumenti informatici, nell'ambito del procedimento per il quale la presente dichiarazione viene resa autorizzando la stessa a procedere con le pubblicazioni di legge per tale finalità.

dichiara inoltre

di accettare irrevocabilmente la candidatura e l'eventuale nomina alla carica di Sindaco Supplente di EI Towers S.p.A.

In fede

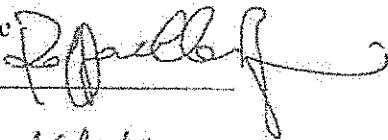

Data

16/3/17

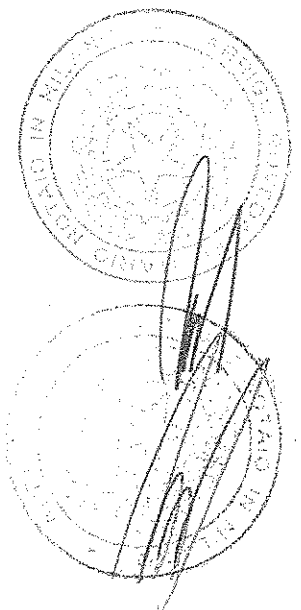

FORMATO EUROPEO
PER IL CURRICULUM
VITAE



INFORMAZIONI PERSONALI

Nome **RAFFAELLA PAGANI**
Indirizzo **Domicilio: Via G. Frua, 24 – 20146 Milano**
Telefono **02/460722**
Fax **02/4981537**
E-mail **raffaellapagani@studiopagani.net**
Web **www.studiopagani.net**

Nazionalità **Italiana**
Data di nascita **Milano, 21/06/1971**

ESPERIENZA LAVORATIVA

Esperienze professionali

DOTTORE COMMERCIALISTA – REVISORE LEGALE DEI CONTI

Partner dello Studio Associato Pagani – Dottori commercialisti www.studiopagani.net

E' specializzata in materia internazionale. Ha maturato una importante esperienza nel campo del Bilancio, Bilancio Consolidato, contrattualistica internazionale. E' altresì esperta nel contenzioso tributario. E' membro di numerosi collegi sindacali, revisore di Enti locali e membro di Organismi di vigilanza (D.Lgs. 231/01)

- ✓ Consulente amministrativo, tributario, societario a società commerciali, industriali e del terziario.
- ✓ Consulente tecnico di parte in giudizi civili e penali principalmente nel settore di distribuzione/produzione di prodotti petroliferi – gas ed altri settori energetici; nel settore cinematografico/televisivo/audiovisivo; nel settore dell'industria metalmeccanica.
- ✓ Assistente tecnico nel contenzioso tributario.
- ✓ Assistente amministrativo, contabile e fiscale ad Aziende Speciali Comunali.
- ✓ Consulente delle Camere di Commercio – Unioncamere
- ✓ Consulente amministrativo e tributario di enti commerciali e non commerciali a partecipazione pubblica.
- ✓ Dall'aprile 2001 all'aprile 2002 responsabile amministrativo in qualità di consulente presso una società italiana di medio/grandi dimensioni che opera nel settore cinematografico/televisivo.

RAFFAELLA PAGANI

DOTTORE COMMERCIALISTA – REVISORE CONTABILE

Studio: Via Frua, 24. – 20146 Milano – Tel.: 02 460722 / Fax.: 02 4981537

Email: raffaellapagani@studiopagani.net

Cod. Fisc.: PGNRFL71H61F205E

Incarichi ricoperti

- BREMBO S.p.A. – Presidente Collegio sindacale dall'aprile 2014 (quotata);
- AMPLIFON S.P.A. – Presidente Collegio sindacale dall'aprile 2015 (quotata)
- AZIMUT HOLDING SPA – Amministratore indipendente da aprile 2016 (quotata)
- SANOFI S.p.A. – Presidente Collegio sindacale dall'aprile 2014;
- NORD-COM S.p.A. – Presidente del Collegio Sindacale dal luglio 2014;
- CESTEC S.p.A. Centro per lo Sviluppo Tecnologico, l'Energia e la Competitività –
Presidente Collegio sindacale dal 2000 al 2010;
- S.E.A. HANDLING S.p.A. – Presidente Collegio sindacale dal 2004 all'aprile 2014;
- EURO AIRPORTS S.p.A. – Presidente Collegio sindacale dal maggio 2012;
- SEA Aeroporti milanesi S.p.A. - Sindaco effettivo dal 2003 al 2013;
- DISMA S.p.A. – Sindaco effettivo dal giugno 2012 ad aprile 2015;
- Cargo Clay Logistics S.r.l. – Sindaco Unico da Aprile 2012 a Aprile 2014;
- Cargo Clay S.r.l. – Sindaco effettivo dall'aprile 2009 al marzo 2012;
- SEA Energia S. P.A.- Sindaco effettivo dal 2004 – dal maggio 2012 a maggio 2015
Presidente del Collegio sindacale;
- ENOI S.p.A. – Presidente Collegio sindacale dal luglio 2011 a luglio 2014;
- AXOGAS S.p.A. – Presidente Collegio sindacale dal gennaio 2012 a luglio 2013;
- e- DISTRIBUZIONE S.p.A. – Sindaco effettivo dall'aprile 2012;
- ENEL ITALIA S.R.L. – Sindaco effettivo dall'aprile 2013;
- HYDRO DOLOMITI ENEL SRL – Sindaco effettivo da marzo 2014 al 29 febbraio 2016
(dimissioni);
- MALPENSA LOGISTICA EUROPA S.p.A. – Presidente Collegio sindacale dal dicembre
2010 all'aprile 2014;
- CBS S.r.l. – Sindaco effettivo dal nov. 2011 al giugno 2016;
- VANGUARD LOGISTICS SERVICES S.p.A. – Sindaco effettivo dal 2001;
- TATA CONSULTANCY SERVICES Italia s.r.l. – Sindaco effettivo dal 2009;
- AVID Technology s.r.l. – Sindaco effettivo dal 2007 al giugno 2016;
- BINARI SONORI s.r.l. – Sindaco effettivo dal 2009 al 30/12/2011;
- REITEK S.p.A. – Sindaco effettivo dal 2005 al marzo 2016;
- MIOTTO ESTE S.p.A. – Sindaco effettivo dal 2004 all'aprile 2011;
- LUMIT S.p.A. – Sindaco effettivo dal 2009;
- CID Italia S.p.A. – Sindaco effettivo dal 2003 al 31/12/2011;
- Dufrial S.p.A. – Sindaco effettivo dal 2004 al giugno 2016;
- B&B HOTELS Italia S.p.A. – Presidente Collegio sindacale dall'aprile 2013 al aprile 2016;
- Dufry Shop Finance Limited Srl – Presidente Collegio sindacale dal giugno 2015;
- AREXPO SpA – Sindaco effettivo dal giugno 2015 al 03 marzo 2016;
- CAL Spa Consorzio Autostrade Lombarde – Sindaco effettivo dal giugno 2016

RAFFAELLA PAGANI

DOTTORE COMMERCIALISTA – REVISORE CONTABILE

Studio: Via Frua, 24. – 20146 Milano – Tel.: 02 460722 – Fax.: 02 4981537

Email: ruffaellapagani@studiopagani.net

Cod. Fisc.: PGNRFL71H61F305E

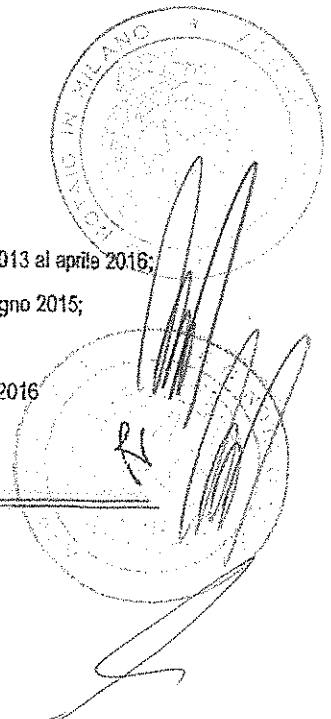

■ ABERTIS ITALIA SRL – Presidente Collegio Sindacale da settembre 2016 a dicembre 2016

■ RÉCONSULT INFRASTRUTTURE SRL – Presidente Collegio Sindacale da settembre 2016 a dicembre 2016

Revisore Unico:

■ Revisore dei conti unico della ALPA S.p.A. dal 2005

Revisore dei conti dei Comuni di:

■ Zelo Buon Persico (LO) 2002-2004

■ Sovico 2003-2005 2006-2008 in qualità di Presidente

■ Buccinasco 2003-2005

■ Pantigliate 2003-2005 2006-2008 in qualità di Presidente

■ Tremezzina (CO) dal marzo 2014 (terminato per dimissioni) – Revisore unico

■ Calusco D'adda (BG) dal 01.01.2015 – Revisore unico

■ Cremona dal 01/05/2015 – Presidente del collegio dei revisori

■ Curtatone dal marzo 2016 – Revisore unico

Negli anni è stata acquisita una sempre maggiore esperienza nella revisione degli enti locali anche in considerazione dei nuovi e numerosi adempimenti dei revisori nei confronti della Corte dei Conti.

Esperienza acquisita in campo di D.
Lgs. 231/01

■ Assistenza per lo sviluppo, la predisposizione e la gestione di modelli organizzativi, codici etici e relative procedure, con relativa assistenza agli Organismi di vigilanza.

■ Presidente Organismo di vigilanza BREMBO S.p.a.

■ Membro dell'Organismo di vigilanza di Azimut Holding Spa

ISTRUZIONE E FORMAZIONE

- | | |
|---|--|
| • Date | Abilitazione conseguita nel Marzo 1996 |
| • Nome e tipo di istituto di istruzione o formazione | Abilitazione all'esercizio della professione di Dottore Commercialista presso Università Bocconi di Milano. |
| • Date | Laurea conseguita nell'anno accademico 1993/1994 |
| • Nome e tipo di istituto di istruzione o formazione | Laurea in economia e commercio presso Università Bocconi di Milano – specializzazione in Libera Professione. |
| • Livello nella classificazione nazionale (se pertinente) | voto 110/110mi |
| • Date | Diploma conseguito nel 1990 |
| • Nome e tipo di istituto di istruzione o formazione | Diploma di ragioneria presso Istituto tecnico Mercantile N. Moreschi – Milano. |
| • Livello nella classificazione nazionale (se pertinente) | voto 56/60mi |

RAFFAELLA PAGANI

DOTTORE COMMERCIALISTA – REVISORE CONTABILE

Studio: Via Frua, 24, - 20146 Milano - Tel.: 02 460722 Fax.: 02 4981537

Email: raffaellapagani@studiopagani.net

Cod. Fisc.: PGNRFL71H61F205E

R/P

CAPACITÀ E COMPETENZE

PERSONALI

Acquisite nel corso della vita e della carriera ma non necessariamente riconosciute da certificati e diplomi ufficiali.

MADRELINGUA

ITALIANA

ALTRE LINGUA

INGLESE

- Capacità di lettura
- Capacità di scrittura
- Capacità di espressione orale

OTTIMA

OTTIMA

OTTIMA

CAPACITÀ E COMPETENZE

TECNICHE

Con computer, attrezzature specifiche, macchinari, ecc.

BUONA CONOSCENZA NELL'UTILIZZO DI PERSONAL COMPUTER IN AMBIENTE WINDOWS E PACCHETTO OFFICE, OUTLOOK

PATENTE O PATENTI

Patente B

ULTERIORI INFORMAZIONI

- iscritta all'Ordine dei Dottori Commercialisti di Milano il 15.05.1996 al n. 4659;
- Iscritta nel Registro dei Revisori Contabili – Decreto direttore generale degli affari civili e delle libere professioni 15.10.1999, G.U. n. 87 del 02.11.1999 - 4ª serie speciale n° 93047);
- Associata allo Studio Associato Pagani dal 1996 – www.studiopagani.net;
- Iscritta all'albo dei Curatori fallimentari del Tribunale Di Milano dal settembre 1996;
- Iscritta all'Albo dei CTU presso il Tribunale Di Milano dal gennaio 2003;
- Iscritta all'Organismo Fondazione dei Dottori Commercialisti di Milano quale Mediatore al n. 160.

Autorizzo al trattamento dei dati personali ai sensi della D.Lgs. 196/03.

Milano, 16/03/2017

In fede

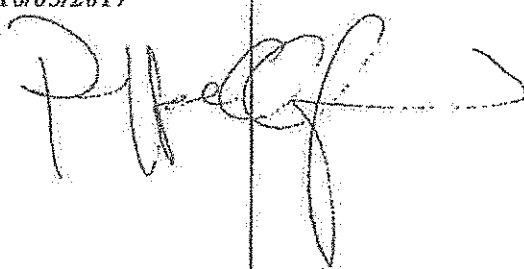

RAFFAELLA PAGANI

DOTTORE COMMERCIALISTA – REVISORE CONTABILE

Studio: Via Fra. 24. - 20146 Milano - Tel.: 02 460722 / Fax.: 02 4981533

Email: raffaella.pagani@studiopagani.net

Cod. Fisc.: PGNRFL71H61F205E

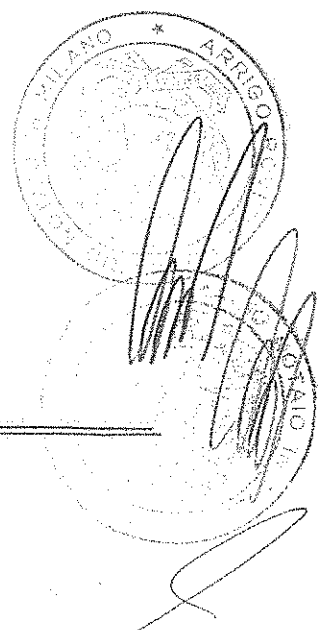

**Curriculum
Vitae**

**Personal
information**

First name(s) / Surname(s) **RAFFAELLA PAGANI**

Address(es) **VIA G. FRUA, 24 – 20146 MILAN**

Telephone(s) **003902460722**

Fax(es) **0039024981537**

E-mail raffaellapagani@studiopagani.net web: www.studiopagani.net

Nationality **Italian**

Date of birth **21.06.1971**

Gender **Female**

**Work
experience**

Dates **Since May 1996**

Occupation or position held **Partner of STUDIO ASSOCIATO PAGANI – Dottori commercialisti e revisori dei conti**

Main activities and responsibilities

- Certified Chartered Public Accountant enrolled in the Register of Certified Public Accountants of Milan (since 15.05.1996, n. 3253);
- Certified Auditor pursuant “Decreto direttore generale degli affari civili e delle libere professioni 15.10.1999, G.U. n. 87 del 02.11.1999 - 4^a serie speciale n° 93047”;
- Enrolled in the Register of Receiver at the Court of Milan since September 1996;
- Court appointed liquidator of compulsory administrative liquidations;
- Enrolled ex officio Technical Consultant at the Court of Milan since January 2003;
- Enrolled in “Organismo Fondazione dei Dottori Commercialisti di Milano” as Mediator n. 160.



**Education
and training**

Dates 1990

Title of qualification awarded High School Degree in Milan – Istituto tecnico Mercantile N. Moreschi – Grade 56/60

Dates 1993/1994

Title of qualification awarded Bachelor Degree in Economics & Business
Bocconi University of Milan – Grade 110/110

Dates 1996

Title of qualification awarded State examination to exercise the liberal profession of Certified Public Accountant
Bocconi University of Milan

**Other
information**

I am member of "Organismi di Vigilanza Lgs decree n° 231/2001,

I am engaged in the following activities: general advice on corporate, business and tax law; to companies; general advice on working of corporate bodies and, in general, on company governance; study and implementation of economic/patrimonial/financial structuring and restructuring projects; surveys and technical advice; management and winding up of companies.

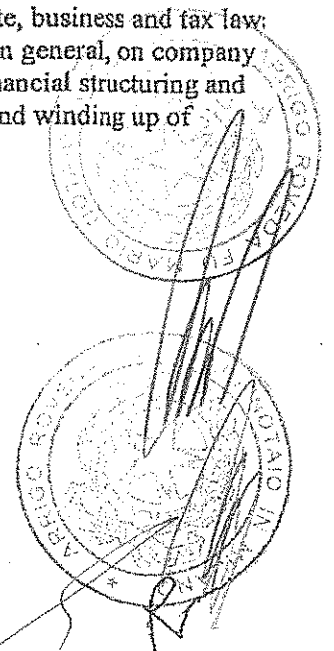

Chairman of
many Board
of Statutory
Auditors or
Standing
Auditor and
Independent
Director,
currently in
office

- BREMBO SPA (listed company) Chairman since 2014;
- AMPLIFON SPA (listed company) Chairman since 2015;
- SANOFI SPA Chairman since 2014;
- AZIMUT HOLDING SPA (listed company) – Independent Director since 2016
- EURO AIRPORTS S.p.A.- Chairman since 2012;
- ENEL DISTRIBUZIONE S.p.A. – Standing Auditor since 2012;
- ENEL ITALIA S.R.L. – Standing auditor since 2013;
- NORDCOM – Chairman since 2014;
- VANGUARD LOGISTICS SERVICES S.p.A. – Standing Auditor since 2001;
- TATA CONSULTANCY SERVICES Italia s.r.l. – Standing Auditor since 2009;
- LUMIT S.p.A. – Standing Auditor since 2009;
- CAL SPA – Standing Auditor since 2016;
- Sole Auditor ALPA S.p.A. since 2005;
- DUFYR SHOP FINANCE LIMITED SPA since 2015.

Chairman of
many Board of
Statutory
Auditors or
Standing
Auditor, no more
in office

- AREXPO SPA – Standing Auditor since 2016 to 2016
- CESTEC S.p.A. Centro per lo Sviluppo Tecnologico, l'Energia e la Competitività – Chairman from 2000 to 2010;
- SEA Aeroporti milanesi S.P.A. – Standing Auditor from 2003 to 2013;
- AXOGAS S.p.A. – Chairman from 2012 to 2013;
- BINARI SONORI s.r.l. – Standing Auditor from 2009 to 2012 ;
- MIOTTO ESTE S.p.A. – Standing Auditor from 2004 to 2011 ;
- CID Italia S.p.A. – Standing Auditor from 2003 to 31/12/2011;
- Cargo Clay S.r.l. – Standing Auditor from 2009 to 2012.
- Dufital S.p.A. – Standing Auditor since 2004 to 2016;
- B&B HOTELS Italia S.p.A. – Chairman since 2013 to 2016;
- HYDRO DOLOMITI ENEL SRL – Standing Auditor since March 2014 to 2016.

- S.E.A. HANDLING S.p.A. – Chairman since 2004 to 2014;
- DISMA S.p.A. – Standing Auditor since 2012 to 2015;
- Cargo Clay Logistics S.r.l. – Standing Auditor since 2012 to 2014;
- SEA Energia S. P.A Standing Auditor since 2004 and Chairman since 2012 to 2015
- ENOI S.p.A. – Chairman since 2011 to 2014;
- MALPENSA LOGISTICA EUROPA S.p.A. – Chairman since 2010 to 2014;
- CBS S.r.l. – Standing Auditor since. 2011 to 2016;
- AVID Technology s.r.l. – Standing Auditor since 2007 to 2016;
- REITEK S.p.A. – Standing Auditor since 2005 to 2016;

Milan, March 16, 2017

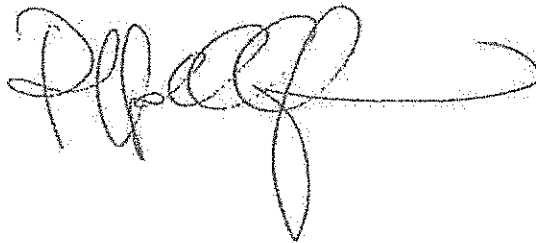
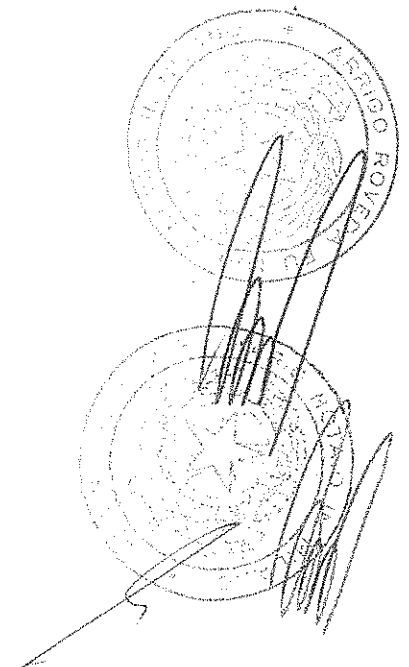
A large, stylized handwritten signature in black ink, consisting of several loops and a long horizontal stroke extending to the right.

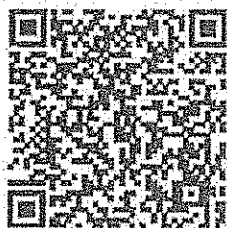
SCHEDA PERSONA CON CARICHE ATTUALI**PAGANI RAFFAELLA
ANNAMARIA****K31114**

Il QR Code consente di verificare la corrispondenza tra questo documento e quello archiviato al momento dell'estrazione. Per la verifica utilizzate l'App HI QR Code o visitate il sito ufficiale del Registro Imprese.

DATI ANAGRAFICI

Nata	a MILANO(MI) il 21/06/1971
Codice fiscale	PGNRFL71H61F205E
Domicilio	MILANO (MI) VIA GIUSEPPE FRUA 24 cap 20146

SOGGETTO IN CIFRE

Cariche attuali	22
Imprese in cui è presente	22
- come Rappresentante dell'Impresa	0

Informazioni anagrafiche risultanti dall'ultima dichiarazione presentata al Registro Imprese, relativa all'impresa
MAXCOM BUNKER S.P.A.

Numero REA: RM - 1074502

Indice

1 Imprese in cui la persona è titolare di cariche e qualifiche 2

1 Imprese in cui la persona è titolare di cariche e qualifiche

Denominazione	Cariche
FRENI BREMBO - S.P.A. O ANCHE PIU' BREVEMENTE "BREMBO S.P.A." C.F. 00222620169	presidente del collegio sindacale
VIVOCHA S.P.A. C.F. 03423450927	sindaco supplente
DITTA*LUIGI SALVADORI - S.P.A. C.F. 00397360488	sindaco
SANOFI S.P.A. C.F. 00832400154	presidente del collegio sindacale
A.L.P.A. - AZIENDA LAVORAZIONE PRODOTTI AUSILIARI S.P.A. C.F. 00774820153	revisore unico
AMPLIFON S.P.A. C.F. 04923960159	presidente del collegio sindacale
REITEK S.P.A. C.F. 10140030155	sindaco supplente
DUFREY - SHOP FINANCE LIMITED S.R.L. C.F. 10174880152	presidente del collegio sindacale
VANGUARD LOGISTICS SERVICES (ITALY) SPA C.F. 12155950152	sindaco
NORCOM S.P.A. C.F. 13384100155	presidente del collegio sindacale
AZIMUT HOLDING S.P.A. C.F. 03315240964	consigliere
TATA CONSULTANCY SERVICES ITALIA S.R.L. C.F. 04083450967	sindaco
CONCESSIONI AUTOSTRADALI LOMBARDE SOCIETA' PER AZIONI, ANCHE NELLA FORMA "CONCESSIONI AUTOSTRADALI LOMBARDE S.P.A." O ANCHE "CAL S.P.A." C.F. 05645680967	sindaco
LUMIT S.P.A. C.F. 06745090966	sindaco
BITUBULK S.R.L. C.F. 07123500964	sindaco supplente
EUROAIRPORTS S.P.A. C.F. 03444430163	presidente del collegio sindacale
CARMAR S.R.L.	sindaco supplente

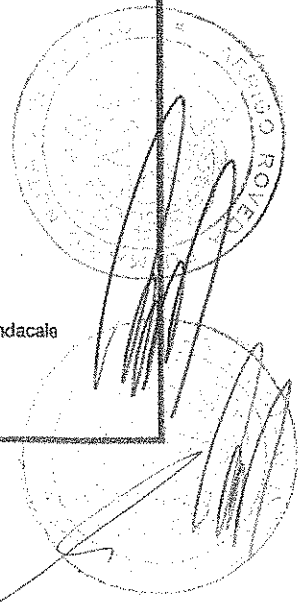

Denominazione	Carica
C.F. 01780370365	
"TERNA - RETE ELETTRICA NAZIONALE SOCIETA' PER AZIONI" (IN FORMA ABBREVIATA "TERNA S.P.A.") C.F. 06779661007	sindaco supplente
E-DISTRIBUZIONE S.P.A. C.F. 05779711000	sindaco
ENEL ITALIA S.R.L. C.F. 06377691008	sindaco
MAXCOM BUNKER S.P.A. C.F. 01005700016	presidente del collegio sindacale
"NORD IMPIANTI S.A.S. DI GANNA MAURIZIO & C." C.F. 01638140127	curatore fallimentare

**FRENI BREMBO - S.P.A. O
ANCHE PIU' BREVEMENTE
"BREMBO S.P.A."**

SOCIETA' PER AZIONI
Sede legale: CURNO (BG) VIA BREMBO 25 CAP 24035
Posta elettronica certificata: BREMBOSPA@PEC.BREMBO.IT
Codice Fiscale: 00222620163
Numero REA: BG- 134667

Attività

Classificazione ATECORI 2007:
Attività: 29.32.09 - Fabbricazione di altre parti ed accessori per autoveicoli e loro motori
nca

Cariche

presidente del collegio sindacale
Nominato con atto del 29/04/2014
Durata in carica: fino approvazione del bilancio al 31/12/2016

VIVOCHA S.P.A.

SOCIETA' PER AZIONI
Sede legale: CAGLIARI (CA) VIA ROCKEFELLER 43 CAP 09126 C/O MA.CO.FI. SRL
Posta elettronica certificata: VIVOCHA@LEGALMAIL.IT
Codice Fiscale: 03423450927
Numero REA: CA- 270307

Attività

Data d'inizio dell'attività dell'impresa: 19/04/2012
Classificazione ATECORI 2007:
Attività: 62.01 - Produzione di software non connesso all'edizione

Cariche

sindaco supplente
Nominato con atto del 30/04/2015
Durata in carica: fino approvazione del bilancio al 31/12/2017

**DITTA "LUIGI SALVADORI -
S.P.A.**

SOCIETA' PER AZIONI
Sede legale: SCANDICCI (FI) VIUZZO DEL PISCETTO 6/8 CAP 50018
Posta elettronica certificata: AMMINISTRAZIONE@PEC.LUIGISALVADORI.IT
Codice Fiscale: 00397360488
Numero REA: FI- 32691

Attività

Classificazione ATECORI 2007:
Attività: 21.1 - Fabbricazione di prodotti farmaceutici di base

Cariche

sindaco
Nominato con atto del 28/04/2015
Durata in carica: fino approvazione del bilancio al 31/12/2017

SANOFI S.P.A.

SOCIETA' PER AZIONI
Sede legale: MILANO (MI) VIALE LUIGI BODIO 37/B CAP 20158
Posta elettronica certificata: SANOFI@PEC.IT
Codice Fiscale: 00832400154
Numero REA: MI- 264689

Attività

Data d'inizio dell'attività dell'impresa: 04/08/1938
Classificazione ATECORI 2007:
Attività: 21.20.09 - Fabbricazione di medicinali ed altri preparati farmaceutici

Cariche

presidente del collegio sindacale
Nominato con atto del 30/04/2014
Durata in carica: fino approvazione del bilancio al 31/12/2016

**A.L.P.A. - AZIENDA
LAVORAZIONE PRODOTTI
AUSILIARI S.P.A.**

SOCIETA' PER AZIONI
Sede legale: MILANO (MI) VIA SEBASTIANO VENIERO 0040 CAP 20148
Posta elettronica certificata: AMMINISTRAZIONE@PEC.ALPAHEM.COM
Codice Fiscale: 00774820153
Numero REA: MI- 504906

Attività

Data d'inizio dell'attività dell'impresa: 18/05/1957
Classificazione ATECORI 2007:
Attività: 20.59.6 - Fabbricazione di prodotti ausiliari per le industrie tessili e del cuoio

Cariche

revisore unico
Nominato con atto del 29/06/2015
Durata in carica: fino approvazione del bilancio al 31/12/2017

AMPLIFON S.P.A.

SOCIETA' PER AZIONI
Sede legale: MILANO (MI) VIA RIPAMONTI GIUSEPPE 131/133 CAP 20141
Posta elettronica certificata: SEGRETERIA.SOCIETARIA@PEC.AMPLIFON.COM
Codice Fiscale: 04923960159
Numero REA: MI- 1064063

Attività

Data d'inizio dell'attività dell'impresa: 01/04/1982
Classificazione ATECORI 2007:
Attività: 47.74 - Commercio al dettaglio di articoli medicali e ortopedici

Cariche

presidente del collegio sindacale
Nominato con atto del 21/04/2015
Durata in carica: fino approvazione del bilancio al 31/12/2017

REITEK S.P.A.

SOCIETA' PER AZIONI
Sede legale: MILANO (MI) VIALE SARCA 336 CAP 20126
Posta elettronica certificata: REITEK@REGISTERPEC.IT
Codice Fiscale: 10140030155
Numero REA: MI- 1345368

Attività

Data d'inizio dell'attività dell'impresa: 16/07/1990
Classificazione ATECORI 2007:
Attività: 62.01 - Produzione di software non connesso all'edizione

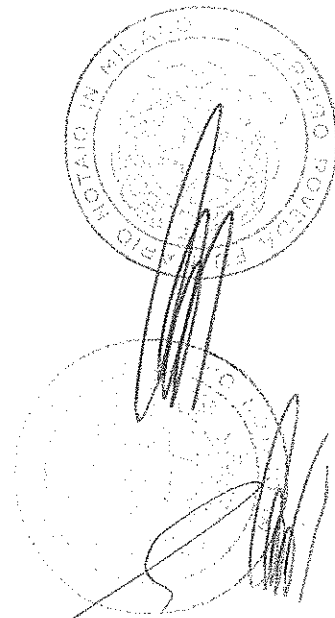

<i>Cariche</i>	sindaco supplente Nominato con atto del 29/03/2016 Durata in carica: fino approvazione del bilancio al 31/10/2018
DUFY - SHOP FINANCE LIMITED S.R.L.	SOCIETA' A RESPONSABILITA' LIMITATA CON UNICO SOCIO Sede legale: MILANO (MI) VIALE LANCETTI VINCENZO 43 CAP 20158 Posta elettronica certificata: DIREZIONE.SFL@PEC.DUFY.IT Codice Fiscale: 10174880152 Numero REA: MI- 1349949
<i>Attività</i>	Data d'inizio dell'attività dell'impresa: 22/10/1990 Classificazione ATECORI 2007: Attività: 64 - ATTIVITA' DI SERVIZI FINANZIARI (ESCLUSE LE ASSICURAZIONI E I FONDI PENSIONE)
<i>Cariche</i>	presidente del collegio sindacale Nominato con atto del 29/06/2015 Durata in carica: fino approvazione del bilancio al 31/12/2016
VANGUARD LOGISTICS SERVICES (ITALY) SPA	SOCIETA' PER AZIONI Sede legale: MILANO (MI) VIA GIUSEPPE FRUA 24 CAP 20146 Posta elettronica certificata: VLSITALY@LEGALMAIL.IT Codice Fiscale: 12155950152 Numero REA: MI- 1533054
<i>Attività</i>	Classificazione ATECORI 2007: Attività: 50 - TRASPORTO MARITTIMO E PER VIE D'ACQUA
<i>Cariche</i>	sindaco Nominato con atto del 29/03/2016 Durata in carica: fino approvazione del bilancio al 31/12/2018
NORDCOM S.P.A.	SOCIETA' PER AZIONI Sede legale: MILANO (MI) PIAZZALE LUIGI CADORNA 14 CAP 20123 Posta elettronica certificata: NORD-COM@LEGALMAIL.IT Codice Fiscale: 13384100155 Numero REA: MI- 1644887
<i>Attività</i>	Data d'inizio dell'attività dell'impresa: 15/03/2002 Classificazione ATECORI 2007: Attività: 63.11.3 - Hosting e fornitura di servizi applicativi (ASP)
<i>Cariche</i>	presidente del collegio sindacale Nominato con atto del 28/07/2014 Durata in carica: fino approvazione del bilancio al 31/12/2016
AZIMUT HOLDING S.P.A.	SOCIETA' PER AZIONI Sede legale: MILANO (MI) VIA CUSANI 4 CAP 20121 Posta elettronica certificata: AZIMUT.HOLDING@LEGALMAIL.IT Codice Fiscale: 03315240964 Numero REA: MI- 1665509
<i>Attività</i>	Data d'inizio dell'attività dell'impresa: 11/02/2002 Classificazione ATECORI 2007: Attività: 70.1 - Attività delle holding impegnate nelle attività gestionali (holding operative)

Cariche

consigliere

Nominato con atto del 28/04/2016
Durata in carica: fino approvazione del bilancio al 31/12/2018

**TATA CONSULTANCY
SERVICES ITALIA S.R.L.**

SOCIETA' A RESPONSABILITA' LIMITATA CON UNICO SOCIO
Sede legale: MILANO (MI) CORSO ITALIA 1 CAP 20122
Posta elettronica certificata: TCS_ITALIA@PEC.IT
Codice Fiscale: 04083450967
Numero REA: MI- 1723756

Attività

Data d'inizio dell'attività dell'impresa: 01/01/2004
Classificazione ATECORI 2007:
Attività: 62.01 - Produzione di software non connesso all'edizione

Cariche

sindaco

Nominato con atto del 09/05/2014
Durata in carica: fino approvazione del bilancio al 31/03/2017

**CONCESSIONI AUTOSTRADALI
LOMBARDE SOCIETA' PER
AZIONI, ANCHE NELLA FORMA
"CONCESSIONI
AUTOSTRADALI LOMBARDE
S.P.A." O ANCHE "CAL S.P.A."**

SOCIETA' PER AZIONI
Sede legale: MILANO (MI) VIA POLA 12/14 CAP 20124
Posta elettronica certificata: CALSPA@LAMIAPEC.IT
Codice Fiscale: 05645680967
Numero REA: MI- 1637188

Attività

Data d'inizio dell'attività dell'impresa: 19/02/2007
Classificazione ATECORI 2007:
Attività: 42.11 - Costruzione di strade, autostrade e piste aeroportuali

Cariche

sindaco

Nominato con atto del 08/06/2016
Durata in carica: fino approvazione del bilancio al 31/12/2018

LUMIT S.P.A.

SOCIETA' PER AZIONI CON SOCIO UNICO
Sede legale: MILANO (MI) FORO BONAPARTE 68 CAP 20121 FRAZIONE: MILANO
Posta elettronica certificata: LUMIT@PEC.IT
Codice Fiscale: 06745090966
Numero REA: MI- 1912545

Attività

Data d'inizio dell'attività dell'impresa: 28/09/2009
Classificazione ATECORI 2007:
Attività: 46.51 - Commercio all'ingrosso di computer, apparecchiature informatiche periferiche e di software

Cariche

sindaco

Nominato con atto del 24/04/2015
Durata in carica: fino approvazione del bilancio al 31/12/2017

BITUBULK S.R.L.

SOCIETA' A RESPONSABILITA' LIMITATA
Sede legale: MILANO (MI) PIAZZA CASTELLO 15 CAP 20121
Posta elettronica certificata: BITUBULK2010@LEGALMAIL.IT
Codice Fiscale: 07123500964
Numero REA: MI- 1937390

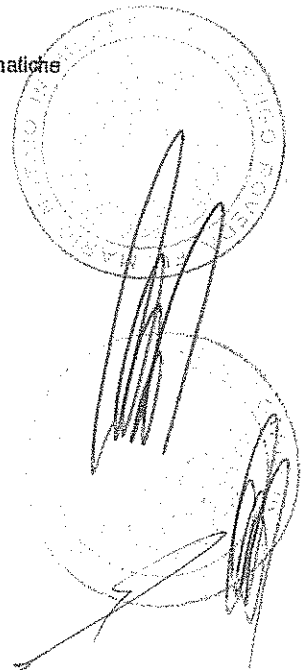

Attività Data d'inizio dell'attività dell'impresa: 12/10/2010
Classificazione ATECORI 2007:
Attività: 46.71 - Commercio all'ingrosso di prodotti petroliferi e lubrificanti per autotrazione, di combustibili per riscaldamento

PEC della persona Posta Elettronica Certificata: RAFFAELLA.PAGANI@ODCECMILANO.IT

Cariche **sindaco supplente**
Nominato con atto del 30/04/2015
Durata in carica: fino approvazione del bilancio al 31/12/2017

EUROAIRPORTS S.P.A.

SOCIETA' PER AZIONI
Sede legale: MILANO (MI) PIAZZA MARTESANA 10 CAP 20128
Posta elettronica certificata: EUROAIRPORTS@LEGALMAIL.IT
Codice Fiscale: 03444430163
Numero REA: MI- 1940438

Attività Data d'inizio dell'attività dell'impresa: 19/12/2007
Classificazione ATECORI 2007:
Attività: 70.1 - Attività delle holding impegnate nelle attività gestionali (holding operative)

Cariche **presidente del collegio sindacale**
Nominato con atto del 03/08/2016
Durata in carica: fino approvazione del bilancio al 31/12/2018

CARMAR S.R.L.

SOCIETA' A RESPONSABILITA' LIMITATA CON UNICO SOCIO
Sede legale: BORGONOVO VAL TIDONE (PC) VIA GUADAGNINI 5 CAP 29011
Codice Fiscale: 01780370365
Numero REA: PC- 163187

Attività Data d'inizio dell'attività dell'impresa: 15/05/1995
Classificazione ATECORI 2007:
Attività: 28.93 - Fabbricazione di macchine per l'industria alimentare, delle bevande e del tabacco (incluse parti e accessori)

Cariche **sindaco supplente**
Nominato con atto del 02/08/2006
fino al 31/12/2007
Durata in carica: fino approvazione del bilancio al 31/12/2007

**TERNA - RETE ELETTRICA
NAZIONALE SOCIETA' PER
AZIONI* (IN FORMA
ABBREVIATA TERNA S.P.A.*)**

SOCIETA' PER AZIONI
Sede legale: ROMA (RM) VIALE EGIDIO GALBANI N 70 CAP 00156
Posta elettronica certificata: INFO@PEC.TERNA.IT
Codice Fiscale: 05779661007
Numero REA: RM- 922416

Attività Data d'inizio dell'attività dell'impresa: 01/10/1999
Classificazione ATECORI 2007:
Attività: 35.12 - Trasmissione di energia elettrica

Cariche **sindaco supplente**
Nominato con atto del 27/05/2014
Durata in carica: fino approvazione del bilancio al 31/12/2016

E-DISTRIBUZIONE S.P.A.

SOCIETA' PER AZIONI CON SOCIO UNICO
Sede legale: ROMA (RM) VIA OMBRONE 2 CAP 00198
Posta elettronica certificata: E-DISTRIBUZIONE@PEC.E-DISTRIBUZIONE.IT
Codice Fiscale: 05779711000
Numero REA: RM- 922436

Attività

Data d'inizio dell'attività dell'impresa: 01/10/1999
Classificazione ATECORI 2007:
Attività: 35.13 - Distribuzione di energia elettrica

Cariche

sindaco
Nominato con atto del 29/05/2014
Durata in carica: fino approvazione del bilancio al 31/12/2016

ENEL ITALIA S.R.L.

SOCIETA' A RESPONSABILITA' LIMITATA
Sede legale: ROMA (RM) VIALE REGINA MARGHERITA 125 CAP 00198
Posta elettronica certificata: ENELITLIA@PEC.ENEL.IT
Codice Fiscale: 06377691008
Numero REA: RM- 963811

Attività

Data d'inizio dell'attività dell'impresa: 27/01/2001
Classificazione ATECORI 2007:
Attività: 69.20.15 - Gestione ed amministrazione del personale per conto terzi

Cariche

sindaco
Nominato con atto del 20/04/2016
Durata in carica: fino approvazione del bilancio al 31/12/2018

MAXCOM BUNKER S.P.A.

SOCIETA' PER AZIONI CON SOCIO UNICO
Sede legale: ROMA (RM) VIA ADOLFO RAVA' 49 CAP 00142
Posta elettronica certificata: PEC@PEC.MAXCOMBUNKER.COM
Codice Fiscale: 01005700016
Numero REA: RM- 1074502

Attività

Data d'inizio dell'attività dell'impresa: 19/06/1974
Classificazione ATECORI 2007:
Attività: 46.71 - Commercio all'ingrosso di prodotti petroliferi e lubrificanti per autotrazione, di combustibili per riscaldamento

Cariche

presidente del collegio sindacale
Nominato con atto del 25/01/2017
Durata in carica: fino approvazione del bilancio al 31/12/2016

***NORD IMPIANTI S.A.S. DI
GANNA MAURIZIO & C.***

SOCIETA' IN ACCOMANDITA SEMPLICE
Sede legale: VARESE (VA) VIA SAN MARTINO DELLA BATTAGLIA 11 CAP 21100
Posta elettronica certificata: NORDIMPIANTI@HOSTINGLABCERT.IT
Codice Fiscale: 01638140127
Numero REA: VA- 198888

Attività

Data d'inizio dell'attività dell'impresa: 17/09/1986
Impresa INATTIVA
Classificazione ATECORI 2007:
Attività: 42.21 - Costruzione di opere di pubblica utilità per il trasporto di fluidi
Posta Elettronica Certificata: RAFFAELLA.PAGANI@ODCECMILANO.IT

PEC della persona

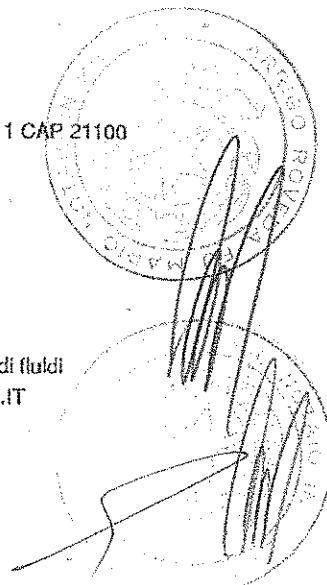

Registro Imprese
Archivio ufficiale della C.C.I.A.A.
Documento n. T 238134352
estratto dal Registro Imprese in data 16/03/2017

PAGANI RAFFAELLA ANNAMARIA
Codice Fiscale PGNRFL71H61F205E

Cariche

curatore fallimentare
Nominato con atto del 09/04/2013

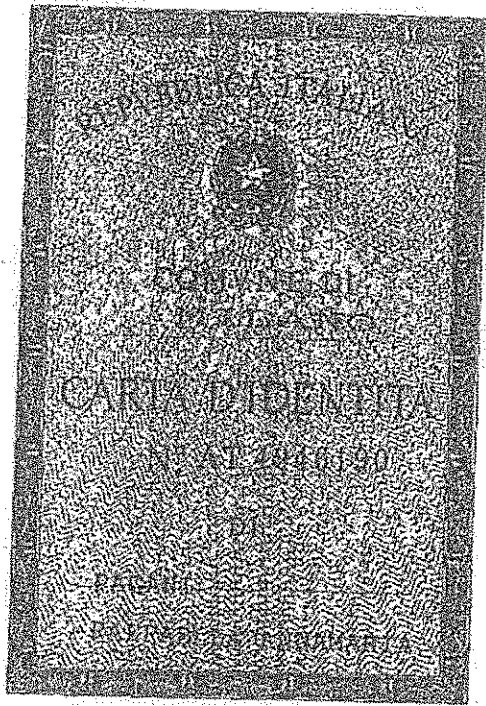

Cognome..... PAGANI.....

Nome..... RAFFAELLA ANNAMARIA.....

nato il..... 21/06/1971.....

(atto n..... 3270 1s..... A.) R1

a..... MILANO.....)

Cittadinanza..... ITALIANA.....

Residenza..... MILANO.....

Via..... MELLI D'ERIL FRANCHICO N. 2.....

Stato civile.....

Professione..... DOTT. COMMERCIALISTA.....

CONNOTATI E CONTRASSEGNI SALIENTI

Statura..... 1,74.....

Capelli..... BIONDI.....

Occhi..... CASTANI.....

Segni particolari.....



Firma del titolare *Raffaella Pagani*

Milano 15/12/2014

IL SINDACO

Impronta del dito indice sinistro

Tannacone Loredana

Euro 5,42



DICHIARAZIONE DI ACCETTAZIONE E SUSSISTENZA DEI REQUISITI
DI LEGGE

Il sottoscritto Paolo Prandi, nato a Brescia, il 23/03/1961, codice fiscale PRN
PLA 61C23B157I, residente in Madonna di Campiglio (TN), via Elvira, n. 1

premesso che

- A) è stato designato da alcuni azionisti ai fini dell'elezione dei componenti del Collegio Sindacale in occasione dell'assemblea degli azionisti di EI Towers S.p.A. che si terrà, in unica convocazione, per il giorno 20 aprile 2017, alle ore 11.00, presso la sede della Società a Lissone in via Zanella n. 21 ("Assemblea"),
- B) è a conoscenza dei requisiti di legge e statutari richiesti per l'assunzione della carica di Sindaco di EI Towers S.p.A. ed, in particolare, di quanto prescritto dalla normativa vigente, anche regolamentare (ivi inclusa la L. 12 luglio 2011, n. 120), dallo statuto (art. 18 let D) e dal codice di autodisciplina della società quotate (art. 3 come richiamato dall'art. 8), e di quanto riportato e indicato nella "Relazione degli Amministratori sui punti all'Ordine del Giorno" ex art. 125ter del D.Lgs 58/98 e s.m.i. ("TUF") pubblicata sul sito internet della Società,

tutto ciò premesso,

il sottoscritto, sotto la propria ed esclusiva responsabilità, ai sensi e per gli effetti di legge e di statuto

dichiara

- l'inesistenza di cause di ineleggibilità, decadenza ed incompatibilità (in quest'ultimo caso anche nei confronti della società di revisione), nonché il possesso di tutti i requisiti di indipendenza di cui all'art. 148, comma 3, TUF e del codice di autodisciplina della società quotate (art. 3 come richiamato dall'art. 8), di onorabilità e professionalità ivi inclusi quelli prescritti dal DM del Tesoro, del Bilancio e della Programmazione Economica del 18 marzo 1998, n. 161 e dal DM del Ministero della Giustizia del 30 marzo 2000, n. 162, nonché come indicati nella "Relazione degli Amministratori sui punti all'Ordine del Giorno" ex art. 125ter del D.Lgs 58/98 e s.m.i. ("TUF") pubblicata sul sito internet della Società, e, comunque, dalla normativa vigente, dallo statuto sociale e dal codice di autodisciplina della società, per ricoprire la carica di sindaco della società;
- di non esercitare e/o ricoprire analoghe cariche negli organi gestionali, di sorveglianza e di controllo in imprese o gruppi di imprese concorrenti con EI Towers;
- di non ricoprire incarichi di amministrazione e controllo in misura pari o superiore ai limiti stabiliti dalla normativa anche regolamentare vigente (si veda quanto disposto dagli artt. 148-bis del TUF e 144-terdecies del Regolamento Consob adottato con delibera n. 11971 del 14 maggio 1999);
- di essere iscritti nel registro dei revisori legali e di aver esercitato l'attività di revisione legale dei conti per un periodo non inferiore a tre anni,

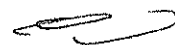

- di depositare il *curriculum vitae*, atto a fornire un'esauriente informativa sulle proprie caratteristiche personali e professionali corredato dall'elenco degli incarichi di amministrazione e controllo ricoperti presso altre società e rilevanti ai sensi di legge, autorizzando fin d'ora la loro pubblicazione;
- di impegnarsi a comunicare tempestivamente alla Società e, per essa, al Consiglio di Amministrazione ed al Collegio Sindacale della stessa eventuali variazioni della dichiarazione alla data dell'assemblea;
- di impegnarsi a produrre, su richiesta della Società, la documentazione idonea a confermare la veridicità dei dati dichiarati;
- di non essere candidato in nessuna altra lista per la nomina di sindaco effettivo della Società;
- di essere informato, ai sensi e per gli effetti di cui all'art. 13 del D. Lgs. 30 giugno 2003, n. 196, che i dati personali raccolti saranno trattati dalla Società, anche con strumenti informatici, nell'ambito del procedimento per il quale la presente dichiarazione viene resa autorizzando la stessa a procedere con le pubblicazioni di legge per tale finalità.

dichiara inoltre

di accettare irrevocabilmente la candidatura e l'eventuale nomina alla carica di Sindaco Supplente di El Towers S.p.A.

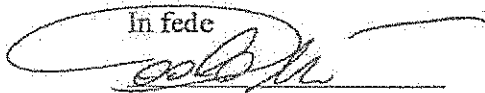
In fede

20 marzo 2017

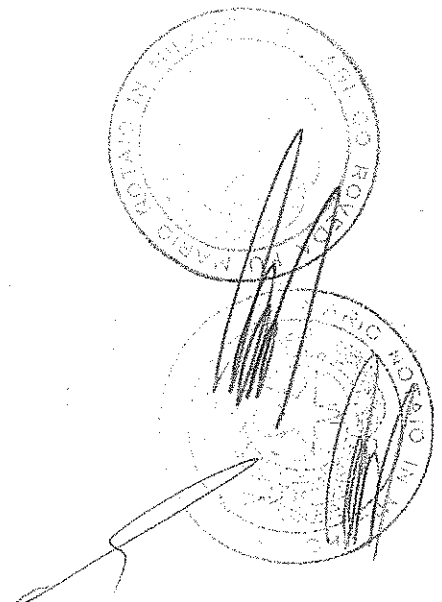

Paolo Prandi

Curriculum Vitae

Nato a Brescia, il 23 marzo 1961

Indirizzo studio professionale: Brescia (BS), Via Monte Mascheda, 39

Contatti telefonici: ufficio: +39 030 36 04 93; cellulare: + 39 335 615 0 714

E-mail: paolo.prandi@fondazionecinziadabrassi.eu; PEC: paolo.prandi@odcecbrescia.it

Stato Civile: vedovo

Formazione

- Laurea in Economia e Commercio presso l'Università degli Studi di Brescia (marzo 1985).
Votazione 110/110 con lode;
- Borsa di studio dell'Ente Universitario Lombardia Orientale (1985);
- Corsi di specializzazione post universitari su tematiche di bilancio, finanza, marketing, trade marketing, vendite e amministrazioni pubbliche (1985-1987).

Esperienze professionali

Dottore Commercialista (dal 1 dicembre 2004, n. 1645);

Revisore Legale (dal 10 agosto 2007, n. 146207);

CTU presso il Tribunale di Brescia (dal 13 ottobre 2008, Categoria III Commerciale n. 522/08).

Dal 2012 Vice Presidente della Fondazione Nazionale Cinzia Dabrassi.

2016-2017 Professore a contratto incaricato presso l'Università degli Studi di Teramo -
Facoltà di Scienze Politiche dei corsi: a) Gestione del Rischio nel Sistema
Creditizio e b) Economia degli Intermediari Finanziarie.

2012-2016 Professore a contratto incaricato del corso di Risk Management presso
l'Università Cattolica del Sacro Cuore di Brescia (negli A.A. dal 2012-2013 al
2015-2016).

2010-2011 Professore a contratto incaricato del corso di Marketing dei servizi presso
l'Università Statale di Brescia (A.A. 2010-2011).

2002-2010 Amministratore di Studio Prandi (poi divenuto Studio Valore).
Società di consulenza.

2001 Gruppo Rivarossi - Presidente e Amministratore Delegato.
Ristrutturazione volta alla cessione (su mandato dei Soci).
Oggi la società è denominata Lima S.p.a.

1996-2001 Idee Commerciali s.r.l. (ex Majorette Italia S.p.a.) - Imprenditore.
Sviluppo imprenditoriale. Attività poi ceduta per rami.

1995-1996 Majorette Italia S.p.a. - Direttore Generale e Amministratore Delegato.
Riorganizzazione filiale italiana.

1991-1995 Pepsi Cola - Manager.
Regional Manager area Reading e Schuylkill Haven (Pennsylvania - U.S.A.).
Direttore Vendite Area Nord Mediterranea e Responsabile Business Unit
Sviluppo Food Italia.

1987-1991 McKinsey - Associato e poi manager.
Gestione progetti in diversi settori aziendali.

1985-1987 Università degli Studi di Brescia e SDA Bocconi - docente junior.

1982 Serca s.n.c. - Revisore junior.

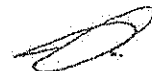

Incarichi societari attuali

- Presidente del Collegio Sindacale e Presidente dell'Organismo di Vigilanza di IWBANK S.p.a. (dal 10 marzo 2015 - Gruppo UBI Banca);
- Sindaco effettivo di Superpartes S.p.a. (dal 30 settembre 2014 - Partecipata Mittel);
- Componente dell'Organismo di Vigilanza di Mid Industry Capital S.p.a. (dal 26 maggio 2016 - Società quotata);
- Sindaco supplente di: a) Erg S.p.a. (3 maggio 2016 - Società quotata); b) Datalogic S.p.a. (2 maggio 2016 - Società quotata); c) A2A S.p.a. (13 giugno 2014 - Società quotata) e, infine, d) Immobiliare Mirasole S.p.a. (28 aprile 2014 - Gruppo UBI Banca);
- a titolo gratuito in continuità con operazioni di ristrutturazione effettuate negli anni passati: Liquidatore Volontario di Seltering S.p.a. (dal 28 giugno 2007) e di Lima S.p.a. (ex Gruppo Rivarossi S.p.a. dal 30 luglio 2008);
- a titolo gratuito nell'ambito di un'operazione di start up: Amministratore di SCS ingegneria s.r.l. (dal 23 ottobre 2015);
- nell'ambito delle società di proprietà a socio unico: Amministratore di Girasole S.p.a. (dal 17 aprile 1997) e Liquidatore di Studio Valore S.r.l. (dal 20 maggio 2013).

Incarichi societari cessati

- Dal marzo 2015 alla data di fusione (25 maggio 2015), Paolo Prandi è stato Presidente del Collegio Sindacale e Presidente dell'Organismo di Vigilanza di entrambe le società interessate nell'operazione straordinaria di fusione (IWBANK e UBI Private Investment). Paolo Prandi era già stato Sindaco effettivo (dal 1 luglio 2012) e Componente dell'Organismo di Vigilanza (dal 18 ottobre 2013) di una delle due società (IWBANK) interessate dalla fusione.
- Dal 20 maggio 2010 al luglio 2010 Presidente del Collegio Sindacale di Everel S.p.a. e Sindaco effettivo dal 22 maggio 2009 al 20 maggio 2010.
Al tempo Everel era società quotata.
La nomina in Everel S.p.a. è stata proposta da Mittel S.p.a.
Mittel S.p.a. ha nominato Prandi in diverse altre società partecipate nell'ambito del processo di fusione/integrazione di Hopa S.p.a. all'interno della stessa Mittel S.p.a.
In particolare: FD 33 S.p.a. ora FD 33 S.r.l. (Sindaco effettivo dal 22 settembre 2011 al 29 aprile 2014 e poi Sindaco Unico fino al 10 febbraio 2015); Markfactor S.p.a. ora Markfactor S.r.l. in liquidazione (Sindaco effettivo dal 14 giugno 2011 al 19 giugno 2012); Tethys S.p.a. (Sindaco effettivo dal 15 dicembre 2008 al 3 gennaio 2012); Holinvest S.p.a. (Sindaco effettivo dal 27 maggio 2009 al 22 settembre 2009); Mittel Real Estate S.g.r. ora MIRE S.g.r. (Sindaco effettivo dal 14 luglio 2014 al 29 settembre 2014); Earchimede S.p.a. (Sindaco supplente dal 26 maggio 2009 al 10 agosto 2011 e poi Sindaco effettivo fino al 2 marzo 2015) e, infine, Hopa S.p.a. (Sindaco supplente dal 30 settembre 2008 al 3 gennaio 2012).
- Prandi ha ricoperto altri incarichi poi cessati a seguito di diverse situazioni (quali: a) applicazione dell'art. 36 del d.l. "Salva Italia" (cd. *divieto di interlocking*); b) di mutati assetti societari/accorpamenti e, infine, c) conclusione dei processi di ristrutturazione.
Nello specifico:
 - Nell'ambito di Cattolica Assicurazioni: BPVI Fondi S.g.r. (Consigliere dal 15 giugno 2009 fino all'approvazione del bilancio chiuso al 31 dicembre 2009) e Cattolica Assicurazioni Business School S.c.p.a. (Sindaco effettivo dal 9 novembre 2010 al 22 maggio 2012);

- . Nell'ambito del Gruppo UBI Banca: UBI G.F. Sim S.p.a. (Sindaco supplente dal 30 marzo 2010 al 21 dicembre 2012 e Società Italiana Leasing e Finanziamenti - SILF S.p.a. (Sindaco supplente dal 31 marzo 2010 al 12 gennaio 2015);
- . Fidia Holding S.p.a. (Sindaco effettivo dal 28 febbraio 2013 al 6 luglio 2016);
- . Newlisi S.p.a. (Sindaco effettivo dal 1 marzo 2010 al 6 dicembre 2013);
- . Fondazione Brixia Fidelis (Vice Presidente dal 27 novembre 2010 al 25 marzo 2015);
- . Liquidatore Volontario Iale (dal giugno 2007 al giugno 2016);
- . Liquidatore Volontario IND (dal giugno 2007 al giugno 2016).

Altre attività

- Membro di Nedcommunity e componente della Commissione Oscar di Bilancio 2016 in rappresentanza di NedCommunity;
- Membro dell'Associazione dei Componenti degli Organi di Vigilanza ex D.Lgs. 231/2001;
- Membro della Unione cristiana imprenditori e dirigenti e Azione cattolica;
- Relatore in convegni in materia di risk management aziendale e bancario, gestione aziendale, governance e R.C. Auto.
Tra gli altri, coordinare della sessione: "Rischio Operativo - Cyber, Model, Contact: nuovi rischi?" nell'ambito del Convegno organizzato dall'Associazione Bancaria Italiana "Unione Bancaria e Basilea III - Risk & Supervision 2016" (Roma, Palazzo dei Congressi, 21 e 22 giugno 2016).

Attività formative recenti

- in tema di governance, normativa aziendale e merito creditizio:
 - . *Induction session - follow up. Requisiti e poteri di amministratori e sindaci.*
Organizzazione: Assogestioni e Assonime (Milano, 10 marzo 2017);
 - . *Induction session per amministratori e sindaci di società quotate.*
Organizzazione: Assogestioni e Assonime (Roma, 10 e 24 febbraio 2017);
 - . *Essere Sindaco in Banca. Percorso di Alta Formazione per i componenti del Collegio Sindacale.*
Organizzazione: ABI Servizi (Milano, 5, 6 e 7 ottobre e 7, 8 e 9 novembre 2016);
 - . *Induction session - follow up. Obblighi informativi e relazioni finanziarie nelle Società quotate.*
Organizzazione: Assogestioni e Assonime (Milano, 8 luglio 2016);
 - . *Italy corporate governance conference.*
Organizzazione: Assogestioni (Milano, 3 e 4 dicembre 2015);
 - . *La vigilanza Bancaria alla luce della riforma del Testo Unico Bancario. Decreto legislativo 12 maggio 2015, n. 72. Attuazione CRD IV.*
Organizzazione: Bancaria Consulting S.r.l (Milano, 15 ottobre 2015);
 - . *Il sistema dei controlli interni: il coordinamento tra l'Organismo di Vigilanza e gli altri organi deputati al controllo. Un confronto con le esperienze europee.*
Organizzazione: Ordine dei Dottori Commercialisti e degli Esperti Contabili (Brescia, 2 ottobre 2015);
 - . *Decreto 231: apriamo il cantiere della riforma.*
Organizzazione: Associazione dei Componenti degli Organismi di Vigilanza ex D.Lgs. 231/2001 (Milano, 24 giugno 2015);
 - . *Risk management, piano strategico e organi di governo nelle banche.*
Organizzazione: NedCommunity (Milano, 16 giugno 2015);



- . *La strutturazione finanziaria di un'impresa, la valutazione degli istituti di credito dei parametri aziendali, il ruolo del professionista/collegio sindacale.*
Organizzazione: Ordine dei Dottori Commercialisti e degli Esperti Contabili (Milano, 20 e 27 aprile 2015);
 - . *Antiriciclaggio: le novità della IV direttiva e la possibile evoluzione della normativa nazionale.*
Organizzazione: Assogestioni (Milano, 27 marzo 2015);
 - . *L'informativa al CdA: progettazione, dimensione e gestione.*
Organizzazione: NedCommunity, Nasdaq e Unicredit (Milano, 17 marzo 2015);
 - . *L'Unione bancaria. Dove siamo, cosa serve, cosa manca.*
Organizzazione: Associazione Bancaria Italiana (Roma, 11 marzo 2015);
 - . *Incontro annuale degli amministratori di minoranza. Investitori istituzionali attivi o attivisti? Dialogo sulla stewardship.*
Organizzazione: Assogestioni (Milano, 11 marzo 2015);
 - . *Induction session - follow up. Le responsabilità degli amministratori e dei sindaci nelle società quotate. Le società quotate e la gestione dei rischi.*
Organizzazione: Assogestioni e Assonime (Roma, 30 gennaio e 6 febbraio 2015);
 - . *Induction session per amministratori indipendenti e sindaci alla luce del codice di autodisciplina.*
Organizzazione: Assogestioni e Assonime (Milano, 17 e 24 ottobre 2014);
- in tema di ristrutturazioni aziendali:
- . *Le procedure Concorsuali: cantiere sempre aperto tra prassi e riforme*
Organizzazione: Ordine dei Dottori Commercialisti e degli Esperti Contabili (Gardone Riviera, 30 settembre e il 1 ottobre 2016);
 - . *Le novità introdotte alla legge fallimentare dal D.L. 83/2015 convertito nella L. 132/2015, con particolare riguardo al concordato preventivo ed agli accordi di ristrutturazione dei debiti.*
Organizzazione: Fondazione Bresciana per gli Studi Economico-Giuridici (Brescia, 2 dicembre 2015);
 - . *Legge fallimentare: un cantiere sempre aperto tra riforme, giurisprudenza e prassi.*
Organizzazione: Ordine dei Dottori Commercialisti e degli Esperti Contabili (Gardone Riviera, 9 e 10 ottobre 2015);
 - . *Il diritto riformato della crisi d'impresa...da riformare?*
Organizzazione: Ordine dei Dottori Commercialisti e degli Esperti Contabili (Milano Marittima, 22 e 23 maggio 2015);
- altro:
- . *Corso in Dottrina Sociale della Chiesa presso la Fondazione Centesimus Annus Pro Pontefice/Pontificia Università Lateranense (Roma, 2010/2011).*

Brescia, 10 marzo 2017

Autorizzo il trattamento dei dati personali ai sensi dell'ex D.Lgs. 196/03.

Pubblicazioni

- *Il risk management integrato: le principali cornici normative*, in «Avoid, Transfer, Retain. Aspetti giuridici dell'enterprise risk management e diritto delle assicurazioni», (a cura di Calliano O. M.), G. Giappichelli Editore, Torino, 2016;
- *La gestione della continuità operativa. Scelte d'impresa nell'industria e nei servizi* (Giovanna Morelli e Paolo Prandi), in *Economia dei Servizi* (rivista edita da Il Mulino) Anno X, numero 1, gennaio-aprile 2015;
- *Coordinamento del blocco monografico in tema di R.C. Auto* composto da quattro scritti di diversi autori (Dario Focarelli e Antonio Nicelli; Alessandro Santoliquido; Rossella Creatini e Giuseppe Galasso; Albina Candian e Lydia Velliscig) in *Economia dei Servizi* (rivista edita da Il Mulino) Anno IX, numero 2, maggio-agosto 2014;
- *La customer satisfaction nel segmento R.C. Auto* (Paolo Prandi e Giacomo Carbonari), in «*La responsabilità civile automobilistica. Strategie, innovazione e normativa nei modelli di offerta*», (a cura di Dabrassi C. e Prandi P.), Franco Angeli, Milano, 2013.
- *La distribuzione tradizionale*, in «*La responsabilità civile automobilistica. Strategie, innovazione e normativa nei modelli di offerta*», (a cura di Dabrassi C. e Prandi P.), Franco Angeli, Milano, 2013;
- *Il pricing delle polizze R.C. Auto*, in «*La responsabilità civile automobilistica. Strategie, innovazione e normativa nei modelli di offerta*», (a cura di Dabrassi C. e Prandi P.), Franco Angeli, Milano, 2013;
- *La sicurezza stradale*, in «*La responsabilità civile automobilistica. Strategie, innovazione e normativa nei modelli di offerta*», (a cura di Dabrassi C. e Prandi P.), Franco Angeli, Milano, 2013;
- *Il mercato assicurativo R.C. Auto* (Paolo Prandi e Enrico Lanzavecchia), in «*La responsabilità civile automobilistica. Strategie, innovazione e normativa nei modelli di offerta*», (a cura di Dabrassi C. e Prandi P.), Franco Angeli, Milano, 2013;
- *La responsabilità civile automobilistica. Strategie, innovazione e normativa nei modelli di offerta*, (a cura di Dabrassi C. e Prandi P.), Franco Angeli, Milano, 2013;
- *Il Risk Management negli istituti di credito. Come affrontare le sfide in scenari di incertezza*, (a cura di Prandi P.), Franco Angeli, Milano, 2012;
- *La Fondazione Nazionale C.S.R. concreto supporto alle aziende*, in *Brescia & Futuro*, anno XXII, n. 1, Brescia, 2011;
- *Il rischio nel sistema d'azienda*, in *Harvard Business Review*, anno 5/11, Milano, 2011;
- *Il risk management nelle diverse aree indagate*, in «*Il risk management. Teoria e pratica nel rispetto della normativa*», (a cura di Prandi P.), Franco Angeli, Milano, 2010;
- *Il risk management integrato*, in «*Il risk management. Teoria e pratica nel rispetto della normativa*», (a cura di Prandi P.), Franco Angeli, Milano, 2010;
- *La classificazione dei rischi*, in «*Il risk management. Teoria e pratica nel rispetto della normativa*», (a cura di Prandi P.), Franco Angeli, Milano, 2010;
- *Il risk management. Teoria e pratica nel rispetto della normativa*, (a cura di Prandi P.), Franco Angeli, Milano, 2010;
- *La misurazione della customer satisfaction: l'esperienza di Zurich Italia*, in *Micro e Macro Marketing*, Anno XIX, n. 2, Milano, agosto 2010;
- *Il Fondo Italiano di Investimento SGR e l'ingresso del Private Equity nel capitale delle imprese*, in *Brescia & Futuro*, anno XXI, n. 1, Brescia, 2010;



- *Private Equity e commercialisti alleati per lo sviluppo delle aziende*, in *Brescia & Futuro*, anno XX, n. 2, Brescia, 2009;
- *Una gestione innovativa dei Rischi Aziendali*, in *Brescia Ricerche*, anno XVIII, n. 65, Brescia, dicembre 2008;
- *La metodologia di analisi dei prodotti derivati*, in *Brescia & Futuro*, anno XIX, n. 1, Brescia, 2008;
- *Brasile: grandi risorse, grandi opportunità*, in *Brescia & Futuro*, anno XVIII, n. 1, Brescia, 2007;
- *Sinistri liquidati dalla compagnia dell'assicurato*, in *Brescia & Futuro*, anno XVIII, n. 1, Brescia, 2007;
- *La distribuzione commerciale: business locale o multinazionale?*, in *Brescia & Futuro*, anno IV, n. 3, Brescia, 1993;
- *Evoluzione del mercato e piccole imprese: aspetti distintivi dei processi di crisi e risanamento*, in *Finanza, Marketing e Produzione*, n. 4, Milano, 1987.

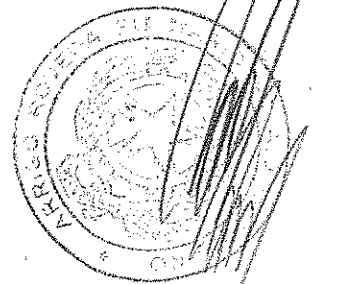
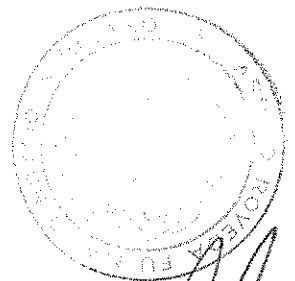

A handwritten signature in black ink, consisting of a stylized, cursive script.

Paolo Prandi

Curriculum Vitae

Date and Place of Birth: March 23 1961, Brescia

Office address: 39 Via Monte Mascheda, Villa Amedeo, Brescia, Italy

Telephone numbers: office + 39 (0) 30 36 04 93; mobile: +39 335 615 0 714

E-mail: paolo.prandi@fondazionecinziadabrassi.eu; PEC: paolo.prandi@odcecbrescia.it

Marital Status: widower

Education and training

- Degree in Business and Economics, University of Brescia (March 1985). Final grade 110/110 with Honors;
- Post-graduate specialization courses on budgeting, finance, marketing, trade marketing, sales, and public administration;
- Scholarship from the Ente Universitario della Lombardia Orientale (*University Institute of East Lombardy*).

Work experience

Professional Accountant (as of December 1 2004, n. 1645);

Auditor (as of August 10 2007, n.146207);

Court-Appointed Expert Witness at the Law Court of Brescia (as of October 13 2008, 3rd Commercial Category n. 522/08).

Since 2012 Vice Chairman of the Board of Centro Studi Nazionale Cinzia Dabrassi.

2016-2017 Adjunct Professor at *Università Statale degli Studi* in Teramo of the following courses: a) Risk Management in Banking Institutions and b) Financial Markets and Institutions.

2012-2016 Adjunct Professor of Risk Management at *Università Cattolica del Sacro Cuore* in Brescia (A.Y. 2012-2016).

2010-2011 Adjunct Professor of Marketing of the service industry at *Università Statale degli Studi* in Brescia (A.Y. 2010-2011).

2002-2010 Director of Studio Prandi (subsequently renamed Studio Valore). Consulting Company.

2001 Rivarossi Group – Chairman and CEO.
Restructuring in order to sell the company (mandate given by shareholders).
The group was subsequently renamed Lima S.p.a.

1996-2001 Idee Commerciali S.r.l. (formerly Majorette Italia S.p.a.) – Entrepreneur
Business development. The company has been sold off in branches.

1995-1996 Majorette Italia S.p.a. – General Manager and CEO.
Reorganization of the Italian branch.

1991-1995 Pepsi Cola – Manager
Regional Manager of Reading and Schuylkill Haven area (Pennsylvania – U.S.A.). Sales Director for the Northern Mediterranean Area and Head of the Business Development Unit for Italian Food.

1987-1991 McKinsey – Consultant.
Project management in various business sectors.

1985-1987 University of Brescia and SDA Bocconi – Lecturer.

1982 Serca S.n.c. – Junior Auditor.



Current Corporate Roles

- Chairman of the Board of Statutory Auditors and Chairman of the Organismo di Vigilanza of IWBank Private Investments S.p.a. (as of 10 March 2015 - UBI Banca Group);
- Member of the Board of Statutory Auditors of Superpartes S.p.a. (as of 30 September 2014 - Mittel is a shareholder);
- Member of the Organismo di Vigilanza of Mid Industry Capital S.p.a. (as of 26 May 2016 - The company is listed on the Milan Stock Exchange)
- Substitute in the Board of Statutory Auditors of: a) Erg S.p.a. (as of 3 May 2016 - The company is listed on the Milan Stock Exchange); b) Datalogic (as of 2 May 2016 - The company is listed on the Milan Stock Exchange); c) A2A S.p.a. (as of 13 June 2014 - The company is listed on the Milan Stock Exchange) and, finally, d) Immobiliare Mirasole S.p.a. (as of 28 April 2014 - UBI Banca Group);
- Unpaid role in continuation with Paolo's previous role restructuring the companies: Voluntary Liquidator of Seltering S.p.a. (as of 28 June 2007) and of Lima S.p.a. (as of 30 July 2008);
- Unpaid role in a startup operation: Member of the Board of Directors of SCS Ingegneria S.r.l. (as of 23 October 2015);
- Unpaid role in his own companies (where Paolo is sole shareholder): Member of the Board of Directors of Girasole S.p.a. (as of 17 April 1997) and Voluntary Liquidator of Studio Valore S.r.l. (as of 20 May 2013).

Past Corporate Roles

- From March 2015 to the date of merger (25 May 2015), Paolo was the Chairman of the Board of Statutory Auditors and Chairman of the Organismo di Vigilanza of both companies involved in the merger (IW Bank and UBI Private Investment). Paolo had already been Member of the Board of Statutory Auditors (as of 1 July 2012) and Member of the Organismo di Vigilanza (as of 18 October 2013) of one of the two companies (IW Bank) involved in the merger.
- From 20 May 2010 to July 2010 Chairman of the Board of Statutory Auditors of Everel S.p.a. and Member of the Board of Statutory Auditors from 22 May 2009 to 20 May 2010.
Everel at that time was listed on the Italian Stock Exchange.
Mittel S.p.a. recommended Paolo for the roles in Everel S.p.a.
Mittel S.p.a. recommended Paolo for several other roles in companies involved in the process of merging Hopa S.p.a. in Mittel S.p.a.
In particular: FD 33 S.p.a. - now FD 33 S.r.l. - (Member of the Board of Statutory Auditors from 22 September 2011 to 29 April 2014 and Sole Statutory Auditor until 10 February 2015); Markfactor S.p.a. - now Markfactor S.r.l. in liquidation - (Member of the Board of Statutory Auditors from 14 June 2011 to 19 June 2012); Tethys S.p.a. (Member of the Board of Statutory Auditors from 15 December 2008 to 3 January 2012); Holinvest S.p.a. (Member of the Board of Statutory Auditors from 27 May 2009 to 22 September 2009); Mittel Real Estate S.g.r. - now MIRE S.g.r. - (Member of the Board of Statutory Auditors from 14 July 2014 to 29 September 2014); Earchimede S.p.a. (Substitute in the Board of Statutory Auditors from 26 May 2009 to 10 August 2011 and then Member of the Board of Statutory Auditors up to March 2, 2015) and, finally, Hopa S.p.a. (Substitute in the Board of Statutory Auditors from 30 September 2008 to 3 January 2012).

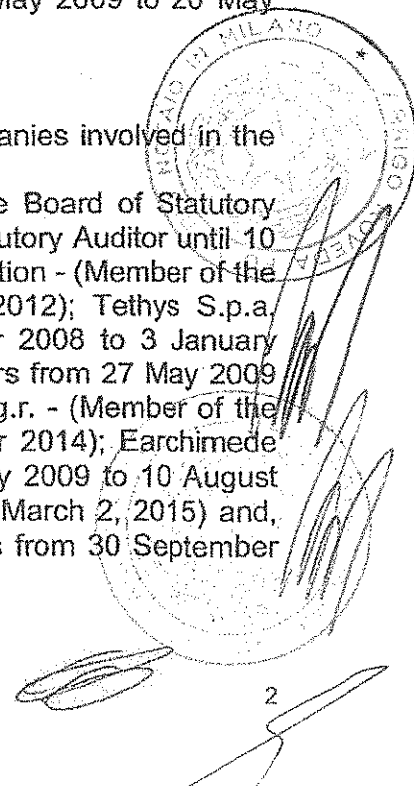

- Paolo Prandi has also held the following roles:

- Cattolica Assicurazioni: BPVI-Fondi S.g.r. (Member of the Board of Directors from 15 June 2009 to the approval of the Balance Sheet in 2009) and Cattolica Assicurazioni Business School S.c.p.a. (Member of the Board of Statutory Auditors from 9 November 2010 to 22 May 2012);
- UBI Banca Gruppo: UBI G.F. Sim S.p.a. (Substitute in the Board of Statutory Auditors from 30 March 2010 until 21 December 2012) and Società Italiana Leasing e Finanziamenti - SILF S.p.a (Substitute in the Board of Statutory Auditors from 31 March 2010 up to 12 January 2015);
- Fidial Holding S.p.a. (Member of the Board of Statutory Auditor from 28 February 2013 up to 6 July 2016);
- Newlisi S.p.a. (Member of the Board of Statutory Auditor from 1 March 2010 up to 6 December 2013);
- Fondazione Brixia Fidelis (Vice Chairman of the Board from 27 November 2010 up to 25 March 2015).

Paolo no longer held those roles as a consequence of different situations: a) art. 36 of Law decree "Salva Italia" (*prohibition of interlocking*) came into force; b) change in corporate structure/merger and, finally, c) Paolo concluded his previous role of restructuring the companies.

Other Activities

- Member of *Nedcommunity* and member of Balance Sheet Oscar Commission 2016 on behalf of *NedCommunity*;
- Member of *Associazione dei Componenti degli Organi di Vigilanza ex D.Lgs. 231/2001*;
- Member of *Unione cristiana imprenditori e dirigenti e Azione cattolica*;
- Speaker at several conferences on the subjects of risk management both in industrial companies and in banks, management, governance and R.C. Auto (Automobile Liability Insurance).

Among these, Chairman of the session: "Rischio Operativo - Cyber, Model, Contact: nuovi rischi?" at the Conference organized by *Associazione Bancaria Italiana "Unione Bancaria e Basilea III - Risk & Supervision 2016"* (Roma, Palazzo dei Congressi, 21-22 June 2016).

Recent training

- regarding governance, regulation of companies and banking:

- *Induction session - follow up. Requisiti e poteri di amministratori e sindaci.*
Organized by: Assogestioni e Assonime (Milano, 10 March 2017);
- *Induction session per amministratori e sindaci di società quotate.*
Organized by: Assogestioni e Assonime (Roma, 10 and 24 February 2017);
- *Essere Sindaco in Banca. Percorso di Alta Formazione per i componenti del Collegio Sindacale.*
Organized by: ABI Servizi (Milano, 5-7 October and 7-9 November 2016);
- *Induction session - follow up. Obblighi informativi e relazioni finanziarie nelle Società quotate.*
Organized by: Assogestioni and Assonime (Milano, 8 July 2016);
- *Italy corporate governance conference.*
Organized by: Assogestioni (Milano, 3-4 December 2015);

- . *La vigilanza Bancaria alla luce della riforma del Testo Unico Bancario. Decreto legislativo 12 maggio 2015, n. 72. Attuazione CRD IV.*
Organized by: Bancaria Consulting S.r.l (Milano, 15 October 2015);
- . *Il sistema dei controlli interni: il coordinamento tra l'Organismo di Vigilanza e gli altri organi deputati al controllo. Un confronto con le esperienze europee.*
Organized by: Ordine dei Dottori Commercialisti e degli Esperti Contabili (Brescia, 2 October 2015);
- . *Decreto 231: apriamo il cantiere della riforma.*
Organized by: Associazione dei Componenti degli Organismi di Vigilanza ex. D.Lgs. 231/2001 (Milano, 24 June 2015);
- . *Risk management, piano strategico e organi di governo nelle banche.*
Organized by: NedCommunity (Milano, 16 June 2015);
- . *La strutturazione finanziaria di un'impresa, la valutazione degli istituti di credito dei parametri aziendali, il ruolo del professionista/collegio sindacale.*
Organized by: Ordine dei Dottori Commercialisti e degli Esperti Contabili (Milano, 20 and 27 April 2015);
- . *Antiriciclaggio: le novità della IV direttiva e la possibile evoluzione della normativa nazionale.*
Organized by: Assogestioni (Milano, 27 March 2015);
- . *L'informativa al CdA: progettazione, dimensione e gestione.*
Organized by: NedCommunity, Nasdaq and Unicredit (Milano, 17 March 2015);
- . *L'Unione bancaria. Dove siamo, cosa serve, cosa manca.*
Organized by: Associazione Bancaria Italiana (Roma, 11 March 2015);
- . *Incontro annuale degli amministratori di minoranza. Investitori istituzionali attivi o attivisti? Dialogo sulla stewardship.*
Organized by: Assogestioni (Milano, 11 March 2015);
- . *Induction session - follow up. Le responsabilità degli amministratori e dei sindaci nelle società quotate. Le società quotate e la gestione dei rischi.*
Organized by: Assogestioni and Assonime (Roma, 30 January and 6 February 2015);
- . *Induction session per amministratori indipendenti e sindaci alla luce del codice di autodisciplina.*
Organized by: Assogestioni and Assonime (Milano, 17 and 24 October 2014);
- regarding company restructuring:
 - . *Le procedure Concorsuali: cantiere sempre aperto tra prassi e riforma.*
Organized by: Ordine dei Dottori Commercialisti e degli Esperti Contabili (Gardone Riviera, 30 September - 1 October 2016);
 - . *Le novità introdotte alla legge fallimentare dal D.L. 83/2015 convertito nella L. 132/2015, con particolare riguardo al concordato preventivo ed agli accordi di ristrutturazione dei debiti.*
Organized by: Fondazione Bresciana per gli Studi Economico-Giuridici (Brescia, 2 December 2015);
 - . *Legge fallimentare: un cantiere sempre aperto tra riforme, giurisprudenza e prassi.*
Organized by: Ordine dei Dottori Commercialisti e degli Esperti Contabili (Gardone Riviera, 9 - 10 October 2015);
 - . *Il diritto riformato della crisi d'impresa...da riformare?*

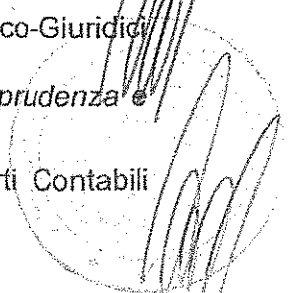
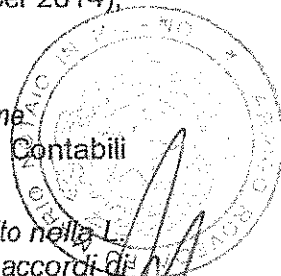

Organized by: Ordine dei Dottori Commercialisti e degli Esperti Contabili
(Milano Marittima, 22 - 23 May 2015);

- other courses:

- Course in Dottrina Sociale della Chiesa presso la Fondazione Centesimus
Annus Pro Pontefice/Pontificia Università Lateranense (Roma, 2010/2011).

10 March 2017, Brescia

I authorize the treatment of my personal data ex D.Lgs 196/2003

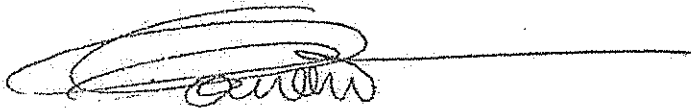
A handwritten signature in black ink, consisting of several loops and a long horizontal stroke extending to the right.

Publications

- *Il risk management integrato: le principali cornici normative*, in «*Avoid, Transfer, Retain. Aspetti giuridici dell'enterprise risk management e diritto delle assicurazioni*», (a cura di Calliano O. M.), G. Giappichelli Editore, Torino, 2016;
- *La gestione della continuità operativa. Scelte d'impresa nell'industria e nei servizi* (Giovanna Morelli and Paolo Prandi), in *Economia dei Servizi* (magazine published by Il Mulino) Anno X, numero 1, January-April 2015;
- Coordinator of publication on the subject of Automobile Liability Insurance consisting of four different texts by different authors (Dario Focarelli and Antonio Nicelli; Alessandro Santoliquido; Rossella Creatini and Giuseppe Galasso; Albina Candian and Lydia Velliscig) in *Economia dei Servizi* (magazine published by Il Mulino) Anno IX, numero 2, May-August 2014;
- *La customer satisfaction nel segmento R.C. Auto* (Paolo Prandi and Giacomo Carbonari), in «*La responsabilità civile automobilistica. Strategie, innovazione e normativa nei modelli di offerta*», (a cura di Dabrassi C. e Prandi P.), Franco Angeli, Milano, 2013;
- *La distribuzione tradizionale*, in «*La responsabilità civile automobilistica. Strategie, innovazione e normativa nei modelli di offerta*», (a cura di Dabrassi C. e Prandi P.), Franco Angeli, Milano, 2013;
- *Il pricing delle polizze R.C. Auto*, in «*La responsabilità civile automobilistica. Strategie, innovazione e normativa nei modelli di offerta*», (a cura di Dabrassi C. e Prandi P.), Franco Angeli, Milano, 2013;
- *La sicurezza stradale*, in «*La responsabilità civile automobilistica. Strategie, innovazione e normativa nei modelli di offerta*», (a cura di Dabrassi C. e Prandi P.), Franco Angeli, Milano, 2013;
- *Il mercato assicurativo R.C. Auto* (Paolo Prandi e Enrico Lanzavecchia), in «*La responsabilità civile automobilistica. Strategie, innovazione e normativa nei modelli di offerta*», (a cura di Dabrassi C. e Prandi P.), Franco Angeli, Milano, 2013;
- *La responsabilità civile automobilistica. Strategie, innovazione e normativa nei modelli di offerta*, (a cura di Dabrassi C. e Prandi P.), Franco Angeli, Milano, 2013;
- *Il Risk Management negli istituti di credito. Come affrontare le sfide in scenari di incertezza*, (a cura di Prandi P.), Franco Angeli, Milano, 2012;
- *La Fondazione Nazionale C.S.R. concreto supporto alle aziende*, in *Brescia & Futuro*, anno XXII, n. 1, Brescia, 2011;
- *Il rischio nel sistema d'azienda*, in *Harvard Business Review*, anno 5/11, Milano, 2011;
- *Il risk management nelle diverse aree indagate*, in «*Il risk management. Teoria e pratica nel rispetto della normativa*», (a cura di Prandi P.), Franco Angeli, Milano, 2010;
- *Il risk management integrato*, in «*Il risk management. Teoria e pratica nel rispetto della normativa*», (a cura di Prandi P.), Franco Angeli, Milano, 2010;
- *La classificazione dei rischi*, in «*Il risk management. Teoria e pratica nel rispetto della normativa*», (a cura di Prandi P.), Franco Angeli, Milano, 2010;
- *Il risk management. Teoria e pratica nel rispetto della normativa*, (a cura di Prandi P.), Franco Angeli, Milano, 2010;
- *La misurazione della customer satisfaction: l'esperienza di Zurich Italia*, in *Micro e Macro Marketing*, Anno XIX, n. 2, Milano, Agosto 2010;
- *Il Fondo Italiano di Investimento SGR e l'ingresso del Private Equity nel capitale delle imprese*, in *Brescia & Futuro*, anno XXI, n. 1, Brescia, 2010;

- *Private Equity e commercialisti alleati per lo sviluppo delle aziende*, in *Brescia & Futuro*, anno XX, n. 2, Brescia, 2009;
- *Una gestione innovativa dei Rischi Aziendali*, in *Brescia Ricerche*, anno XVIII, n. 65, Brescia, Dicembre 2008;
- *La metodologia di analisi dei prodotti derivati*, in *Brescia & Futuro*, anno XIX, n. 1, Brescia, 2008;
- *Brasile: grandi risorse, grandi opportunità*, in *Brescia & Futuro*, anno XVIII, n. 1, Brescia, 2007;
- *Sinistri liquidati dalla compagnia dell'assicurato*, in *Brescia & Futuro*, anno XVIII, n. 1, Brescia, 2007;
- *La distribuzione commerciale: business locale o multinazionale?*, in *Brescia & Futuro*, anno IV, n. 3, Brescia, 1993;
- *Evoluzione del mercato e piccole imprese: aspetti distintivi dei processi di crisi e risanamento*, in *Finanza, Marketing e Produzione*, n. 4, Milano, 1987.

Paolo Prandi

*Incarichi di amministrazione e controllo
ricoperti presso altre società anche attualmente*

Incarichi societari attuali

- Presidente del Collegio Sindacale e Presidente dell'Organismo di Vigilanza di IWBANK S.p.a. (dal 10 marzo 2015 - Gruppo UBI Banca);
- Sindaco effettivo di Superpartes S.p.a. (dal 30 settembre 2014 - Partecipata Mittel);
- Componente dell'Organismo di Vigilanza di Mid Industry Capital S.p.a. (dal 26 maggio 2016 - Società quotata);
- Sindaco supplente di: a) Erg S.p.a. (3 maggio 2016 - Società quotata); b) Datalogic S.p.a. (2 maggio 2016 - Società quotata); c) A2A S.p.a. (13 giugno 2014 - Società quotata) e, infine, d) Immobiliare Mirasole S.p.a. (28 aprile 2014 - Gruppo UBI Banca);
- a titolo gratuito in continuità con operazioni di ristrutturazione effettuate negli anni passati: Liquidatore Volontario di Seltering S.p.a. (dal 28 giugno 2007) e di Lima S.p.a. (ex Gruppo Rivarossi S.p.a. dal 30 luglio 2008);
- a titolo gratuito nell'ambito di un'operazione di start up: Amministratore di SCS ingegneria s.r.l. (dal 23 ottobre 2015);
- nell'ambito delle società di proprietà a socio unico: Amministratore di Girasole S.p.a. (dal 17 aprile 1997) e Liquidatore di Studio Valore S.r.l. (dal 20 maggio 2013).

Incarichi societari cessati

- Dal marzo 2015 alla data di fusione (25 maggio 2015), Paolo Prandi è stato Presidente del Collegio Sindacale e Presidente dell'Organismo di Vigilanza di entrambe le società interessate nell'operazione straordinaria di fusione (IWBANK e UBI Private Investment). Paolo Prandi era già stato Sindaco effettivo (dal 1 luglio 2012) e Componente dell'Organismo di Vigilanza (dal 18 ottobre 2013) di una delle due società (IWBANK) interessate dalla fusione.
- Dal 20 maggio 2010 al luglio 2010 Presidente del Collegio Sindacale di Everel S.p.a. e Sindaco effettivo dal 22 maggio 2009 al 20 maggio 2010.
Al tempo Everel era società quotata.
La nomina in Everel S.p.a. è stata proposta da Mittel S.p.a.
Mittel S.p.a. ha nominato Prandi in diverse altre società partecipate nell'ambito del processo di fusione/integrazione di Hopa S.p.a. all'interno della stessa Mittel S.p.a.
In particolare: FD 33 S.p.a. ora FD 33 S.r.l. (Sindaco effettivo dal 22 settembre 2011 al 29 aprile 2014 e poi Sindaco Unico fino al 10 febbraio 2015); Markfactor S.p.a. ora Markfactor S.r.l. in liquidazione (Sindaco effettivo dal 14 giugno 2011 al 19 giugno 2012); Tethys S.p.a. (Sindaco effettivo dal 15 dicembre 2008 al 3 gennaio 2012); Holinvest S.p.a. (Sindaco effettivo dal 27 maggio 2009 al 22 settembre 2009); Mittel Real Estate S.g.r. ora MIRE S.g.r. (Sindaco effettivo dal 14 luglio 2014 al 29 settembre 2014); Earchimede S.p.a. (Sindaco supplente dal 26 maggio 2009 al 10 agosto 2011 e poi Sindaco effettivo fino al 2 marzo 2015) e, infine, Hopa S.p.a. (Sindaco supplente dal 30 settembre 2008 al 3 gennaio 2012).

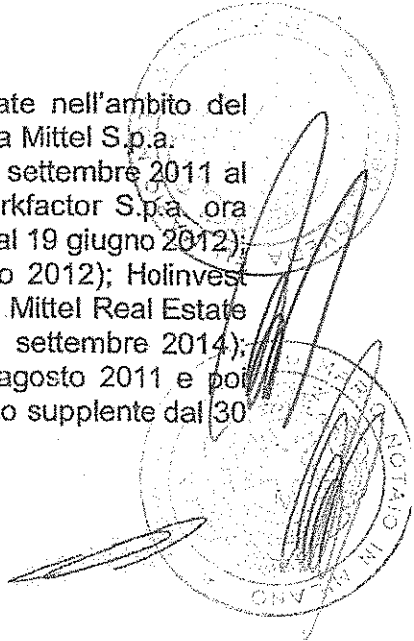

- Prandi ha ricoperto altri incarichi poi cessati a seguito di diverse situazioni quali: a) applicazione dell'art. 36 del d.l. "Salva Italia" (cd. *divieto di interlocking*); b) di mutati assetti societari/accorpamenti e, infine, c) conclusione dei processi di ristrutturazione.

Nello specifico:

- . Nell'ambito di Cattolica Assicurazioni: BPVI Fondi S.g.r. (Consigliere dal 15 giugno 2009 fino all'approvazione del bilancio chiuso al 31 dicembre 2009) e Cattolica Assicurazioni Business School S.c.p.a. (Sindaco effettivo dal 9 novembre 2010 al 22 maggio 2012);
- . Nell'ambito del Gruppo UBI Banca: UBI G.F. Sim S.p.a. (Sindaco supplente dal 30 marzo 2010 al 21 dicembre 2012 e Società Italiana Leasing e Finanziamenti - SILF S.p.a. (Sindaco supplente dal 31 marzo 2010 al 12 gennaio 2015);
- . Fidias Holding S.p.a. (Sindaco effettivo dal 28 febbraio 2013 al 6 luglio 2016);
- . Newlisi S.p.a. (Sindaco effettivo dal 1 marzo 2010 al 6 dicembre 2013);
- . Fondazione Brixia Fidelis (Vice Presidente dal 27 novembre 2010 al 25 marzo 2015);
- . Liquidatore Volontario Iale (dal giugno 2007 al giugno 2016);
- . Liquidatore Volontario IND (dal giugno 2007 al giugno 2016).

Brescia, 29 marzo 2017

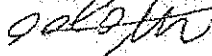

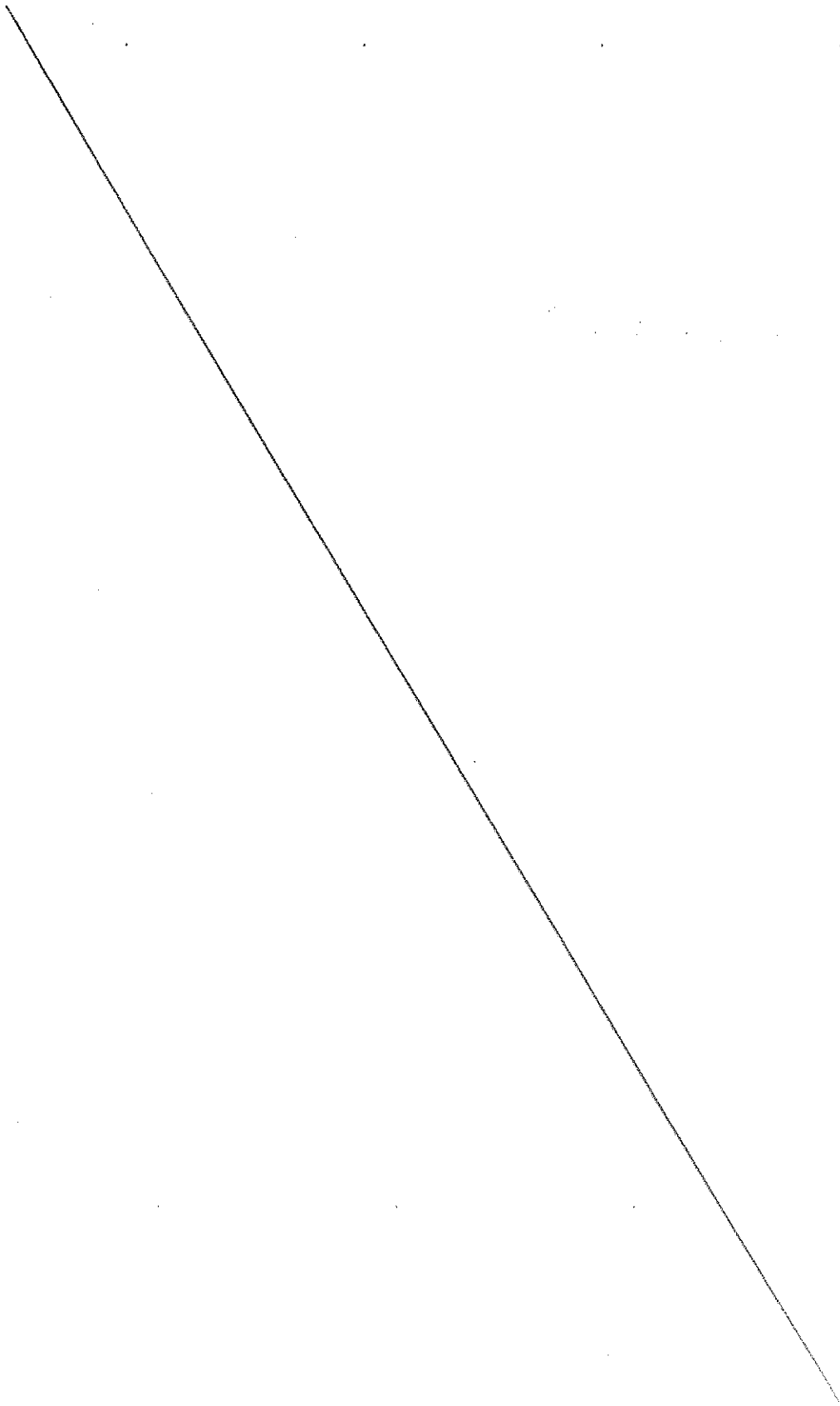

Alegria "E"
Alto ... n. 18296

LISTA N. 02

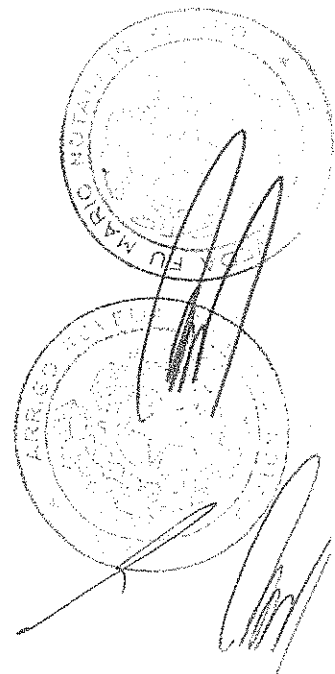

**Assemblea degli azionisti di EI Towers S.p.A.,
 indetta in Lissone, via Zanella n. 21, alle ore 11,00, nel giorno 20 aprile 2017
 in unica convocazione**

Deliberazioni di cui al punto 3 all'ordine del giorno:
 "Nomina dei componenti il Collegio Sindacale"

**LISTA DI CANDIDATI PER LA NOMINA DI COMPONENTI DEL COLLEGIO SINDACALE,
 DA SOTTOPORRE AL VOTO DELL'ASSEMBLEA SOPRA PRECISATA,
 PRESENTATA DALL'AZIONISTA ELETTRONICA INDUSTRIALE S.P.A.**

L'azionista ELETTRONICA INDUSTRIALE S.p.A. con la presente deposita la seguente lista di candidati alla carica di componenti del Collegio Sindacale di EI Towers S.p.A., da sottoporre al voto dell'assemblea sopra precisata, secondo la procedura prevista dall'articolo 18 dello statuto sociale:

Sezione candidati alla carica di Sindaci Effettivi
1) Riccardo Massimo Perotta
2) Francesca Meneghel
3) Marco Armarolli

Sezione candidati alla carica di Sindaci Supplenti
1) Francesco Antonio Giampaolo
2) Flavia Daunia Minutillo
3) Francesco Povoleri

In osservanza a quanto richiesto dall'articolo 18 dello statuto sociale di EI Towers S.p.A. e dalla normativa vigente in materia, si allegano alla presente:

- informazione relative all'identità dell'azionista Elettronica Industriale S.p.A. con indicazione della percentuale di partecipazione complessivamente detenuta e documentazione comprovante la titolarità di azioni in misura superiore alla quota del 2,5% del capitale sociale che legittima a presentare la lista di candidati alla carica di componente del Collegio Sindacale;
- curricula dei n. 6 candidati corredati degli elenchi degli incarichi di amministrazione e controllo ricoperti presso altre società;
- dichiarazioni con le quali ogni candidato accetta la propria candidatura nonché l'eventuale nomina alla carica di componente il Collegio Sindacale e dichiara (i) l'inesistenza di cause di ineleggibilità e incompatibilità previste dalla legge; (ii) di non ricoprire incarichi di amministrazione e controllo in misura superiore ai limiti stabiliti dalla normativa di legge e regolamentare vigente; (iii) il possesso dei requisiti di onorabilità e professionalità richiesti per i membri del Collegio Sindacale della società; (iv) di possedere i requisiti prescritti dallo Statuto di EI Towers S.p.A. e dalla normativa applicabile e, in particolare, di essere iscritto nel Registro dei revisori legali istituito ai sensi del legge, e di aver esercitato l'attività di revisione legale dei conti per un periodo non inferiore a tre anni; (v) di possedere i requisiti di indipendenza previsti dal Codice di Autodisciplina delle società quotate; (vi) di non avere accettato altra candidatura per la carica di componente il Collegio Sindacale di EI Towers S.p.A..

Lissone, 24 marzo 2017

ELETTRONICA INDUSTRIALE spa
 Telecommunication Technology
 Gruppo Elettrotelecom

Via Zanella, 21
 20051 Lissone (MI)
 Tel. +39 0362 31111
 Fax +39 0362 31112
 E-mail: info@elettronica.it
www.elettronica.it
 P.IVA n. 0120800157
 C.F. n. 0120800157
 C.C.I.A.A. n. 157/0120800157

Direzione Generale
 Tel. +39 0362 31111
 Fax +39 0362 31112
 E-mail: info@elettronica.it
 C.F. n. 0120800157

Ufficio Amministrativo
 Tel. +39 0362 31111
 Fax +39 0362 31112
 E-mail: info@elettronica.it
 C.F. n. 0120800157

Elettronica Industriale S.p.A.
 Il Presidente e Consigliere Delegato
 Fulvio Pravedoli

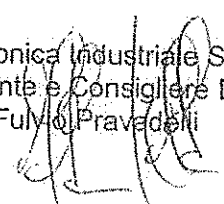

Assemblea degli azionisti di EI Towers S.p.A.,
indetta in Lissone, via Zanella n. 21, alle ore 11,00, nel giorno 20 aprile 2017 in unica
convocazione

Deliberazioni di cui al punto 3 all'ordine del giorno:
"Nomina dei componenti il Collegio Sindacale"

*LISTA DI CANDIDATI PER LA NOMINA DI COMPONENTI DEL COLLEGIO SINDACALE,
DA SOTTOPORRE AL VOTO DELL'ASSEMBLEA SOPRA PRECISATA,
PRESENTATA DALL'AZIONISTA ELETTRONICA INDUSTRIALE S.P.A.*

Informazioni relative all'identità dell'azionista con indicazione della quota percentuale di partecipazione complessivamente posseduta e certificazione rilasciata da intermediario abilitato, comprovante la titolarità di azioni in misura superiore alla quota dell'1% del capitale sociale che legittima la presentazione della lista di candidati.

Denominazione sociale:

Elettronica Industriale S.p.A.

Sede legale:

Lissone (MB) – Via Turati n. 7

Numero di codice fiscale ed iscrizione nel Registro delle Imprese di Monza e Brianza:

00809530157

Capitale sociale:

Euro 363.166.650,00

Quota di partecipazione complessivamente posseduta.
Quota di partecipazione complessivamente posseduta pari al 40,001% del capitale sociale di Euro 2.826.237,70 interamente versato, costituito da 28.262.377 azioni aventi diritto di voto, del valore nominale di 10 centesimi di Euro cadauna.

Certificazione comprovante la titolarità di azioni in misura superiore all'1% del capitale sociale (quota di partecipazione individuata da Consob con n. 19856 del 25 gennaio 2017).
Allegata n. 1 certificazione rilasciata da intermediario abilitato ai sensi della disciplina applicabile, per un totale di n. 11.305.120 azioni EI Towers S.p.A. pari al 40,001% del capitale sociale di Euro 2.826.237,70 .

Lissone, 24 marzo 2017

Elettronica Industriale S.p.A.
Il Presidente e Consigliere Delegato
Fulvio Pravadelli

Si autorizza il trattamento dei dati personali ai sensi del D. Lgs. n. 196/2003.

ALLEGATO A.1



CERTIFICAZIONE DI PARTECIPAZIONE AL SISTEMA DI GESTIONE ACCENTRATA
(D. Lgs. 24 febbraio 1998, n. 58 e D. Lgs. 24 giugno 1998, n. 213)

Data rilascio: 15 Marzo 2017

N. prog. annuo	Codice Cliente
0012/2017	8947526

ELETTRONICA INDUSTRIALE SPA
C.F. 00809530157
P.I. 00694940966
Via Filippo Turati, 7
20851 LISSONE(MB)

A richiesta di

Luogo e data di nascita

La presente certificazione, con efficacia sino al 24/03/2017 attesta la partecipazione al sistema di gestione accentrata del nominativo sopra indicato con i seguenti strumenti finanziari:

codice	descrizione strumenti finanziari	quantità
IT0003043418	EI TOWER SPA	11.305.120=

Su detti strumenti finanziari risultano le seguenti annotazioni:

La presente certificazione viene rilasciata per l'esercizio del seguente diritto:

Presentazione lista per la nomina del Collegio Sindacale.

UNIONE DI BANCHE ITALIANE SPA

Unione di Banche Italiane S.p.A.
Sede Legale e Direzione Generale:
Piazza Vittorio Veneto, 8
24122 BERGAMO (BG)
Sedi operative: Brescia e Bergamo
www.ubibanca.com
Servizioclienti@ubibanca.it
ubibanca.com/pressoripubbli

Aderente al Fondo Interbancario di Tutela
dei Depositi e al Fondo Nazionale di Garanzia
Partita Iva n. 03053920165
Codice Fiscale e Registro Imprese di Bergamo
n. 03053920165

Cap.Soc. Euro 2.443.092.155,00
Abi 03111.2, Albo delle Banche n. 5678, facente
parte del Gruppo Bancario Unione di Banche Italiane
Albo dei Gruppi Bancari n. 3111.2
Capogruppo del Gruppo Bancario
Unione di Banche Italiane.

Assemblea degli azionisti di El Towers S.p.A.,
indetta in Lissone, via Zanella n. 21, alle ore 11,00, nel giorno 20 aprile 2017 in unica
convocazione

Deliberazioni di cui al punto 3 all'ordine del giorno:
"Nomina dei componenti il Collegio Sindacale"

*LISTA DI CANDIDATI PER LA NOMINA DI COMPONENTI DEL COLLEGIO SINDACALE,
DA SOTTOPORRE AL VOTO DELL'ASSEMBLEA SOPRA PRECISATA,
PRESENTATA DALL'AZIONISTA ELETTRONICA INDUSTRIALE S.P.A.*

Informativa sulle caratteristiche personali e professionali dei candidati, mediante allegazione del curriculum e dell'elenco degli incarichi di amministrazione e controllo ricoperti in altre società per ciascun candidato alla carica di Sindaco Effettivo e Sindaco Supplente:

Candidati alla carica di Sindaci Effettivi

Allegato 2.1

Riccardo Massimo Perotta: curriculum - elenco degli incarichi

Allegato 2.2

Francesca Meneghel: curriculum - elenco degli incarichi

Allegato 2.3

Marco Armarolli: curriculum - elenco degli incarichi

Candidati alla carica di Sindaci Supplenti

Allegato 2.4

Francesco Antonio Giampaolo: curriculum - elenco degli incarichi

Allegato 2.5

Flavia Daunia Minutillo: curriculum - elenco degli incarichi

Allegato 2.6

Francesco Povoleri: curriculum - elenco degli incarichi

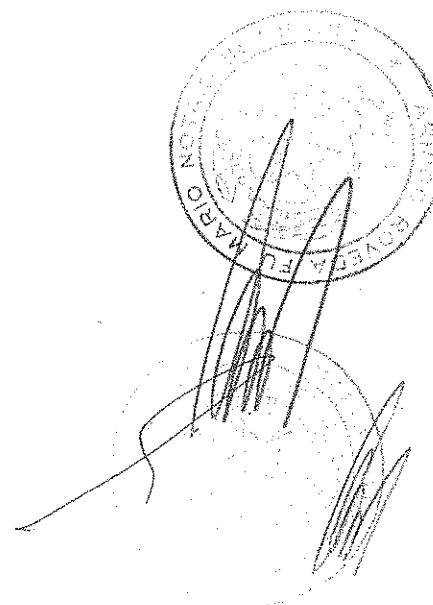

ADDENSO
P.1

CURRICULUM VITAE

di Riccardo Perotta

(cell. 335 8127772)

Note biografiche

Nato il 21 aprile 1949, laureato in Economia e Commercio presso l'Università Bocconi.

Curriculum accademico

Professore associato di Metodologie e determinazioni quantitative di azienda (Contabilità e bilancio), presso l'Università Bocconi, dove è responsabile dell'insegnamento di Bilancio e operazioni di gestione straordinaria, rivolto agli studenti del primo anno del biennio di laurea specialistica CLELI.

Gli argomenti svolti nel corso riguardano: le operazioni straordinarie nelle strategie di sviluppo e di ristrutturazione aziendale; analogie e differenze con le *business combinations*; la contabilizzazione delle operazioni di acquisizione nella prassi internazionale; le previsioni dell'Ifrs 3 e del *draft* del medesimo; la cessione d'azienda e di partecipazioni; l'affitto d'azienda; il conferimento d'azienda e di partecipazioni; lo scambio di partecipazioni tramite permuta o conferimento; la fusione, la fusione inversa, il *leveraged buy out*; la scissione, la scissione non proporzionale, la scissione inversa; la liquidazione; le operazioni straordinarie in ambito internazionale.

Ha partecipato quale relatore in numerosi convegni riguardanti temi di operazioni straordinarie e di corporate governance. Riguardo a tali argomenti è autore di numerosi articoli e monografie.

Attività professionale

E' Dottore Commercialista dal 21 febbraio 1975 in Milano. Il suo studio svolge prevalentemente le seguenti attività:

- valutazioni d'aziende e di rami d'azienda, anche per operazioni straordinarie (acquisizioni, conferimenti, fusioni, scissioni) e aumenti di capitale;
- *impairment test*, *fairness opinion*, anche nell'ambito di operazioni straordinarie o tra parti correlate;
- attestazioni previste dalla legge fallimentare;
- pareri in materia di bilancio e di principi contabili nazionali e internazionali;
- consulenza societaria e fiscale;
- consulenze tecniche d'ufficio o di parte (CTU o CTP) nell'ambito di contenziosi civili e penali;
- redazione di *business plan* nell'ambito di processi di riorganizzazione aziendale, di ristrutturazione societaria nonché di ristrutturazione del debito.

E' stato Presidente della Commissione per la *Corporate Governance* delle società quotate dell'Ordine dei Dottori Commercialisti di Milano. E' iscritto al Registro dei Revisori Legali con D.M. del 12/04/1995, pubblicato sulla Gazzetta Ufficiale n° 31/bis del 21/04/1995, numero progressivo 44747.

Elenco delle cariche societarie attualmente ricoperte

Boing S.p.A. (Sindaco), Cassa Lombarda S.p.A. (Presidente del collegio sindacale), Jeckerson S.p.A. (Presidente del collegio sindacale), Mittel S.p.A. (Presidente del collegio sindacale), Molmed S.p.A. (Presidente del collegio sindacale), Savio Macchine Tessili S.p.a. (Sindaco), Value Partners Management Consulting S.p.A. (Amministratore),

Elenco delle principali cariche in precedenza ricoperte

Banca IMI S.p.A. (Presidente), Campari S.p.A. (Sindaco), Coface Assicurazioni S.p.A. (Presidente), Compagnia Italiana di Navigazione S.p.A. (Amministratore), Eni S.p.A. (Sindaco), Fiat S.p.A. (Presidente), Gewiss S.p.A. (Presidente), Intesa Sanpaolo Private Banking S.p.A. (Amministratore), Mediaset S.p.A. (Sindaco), Mediolanum S.p.A. (Sindaco), Parmalat S.p.A. (Amministratore, Presidente Comitato Controllo e Rischi), Prada S.p.A. (Sindaco), Snam Rete Gas S.p.A. (Presidente, poi Sindaco).

Prof. Riccardo Perotta

Società	Carica
BOING S.p.A.	Sindaco
CASSA LOMBARDA S.p.A.	Presidente del Collegio Sindacale
JACKERSON S.p.A.	Presidente del Collegio Sindacale
MITTEL S.p.A.	Presidente del Collegio Sindacale
MOLMED S.p.A.	Presidente del Collegio Sindacale
SAVIO MACCHINE TESSILI S.P.A.	Sindaco
VALUE PARTNERS MANAGEMENT CONSULTING S.p.A.	Amministratore

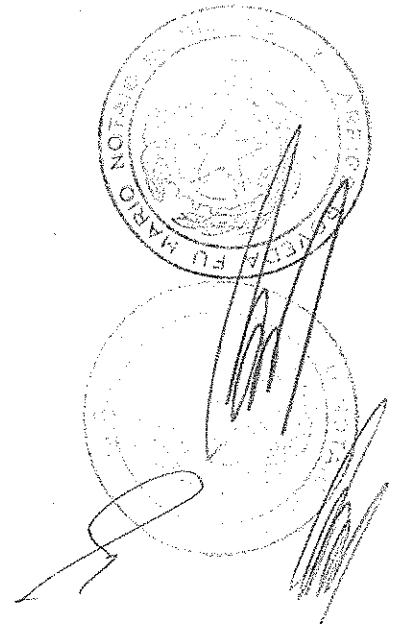

CURRICULUM VITAE

MENEGHEL FRANCESCA

Nata a Treviso (TV) il 2 dicembre 1961(CF:MNGFNC61T42L407T)

Studio: Via Pancaldo, 9 - 20129 - MILANO

mail: francesca.meneghel@auditax.it – tel. 0039 02 29002521

- Laureata in Economia Aziendale presso l'Università Luigi Bocconi di Milano.
- Iscritta all'Ordine dei Dottori Commercialisti e degli Esperti Contabili di Milano al n. 2391 dal 1993 e al Registro dei Revisori Legali al n. 37580 dal 1995.
- Esercita la professione di dottore commercialista dal 1993 ed ha maturato esperienza nei settori industriale, commerciale, bancario, finanziario e pubblicitario.
- E' membro del Consiglio di Amministrazione, del Collegio Sindacale e dell'Organismo di Vigilanza (ex D.Lgs.n 231/2001) di società industriali, commerciali, bancarie, finanziarie, anche quotate in borsa.
- Ha una buona conoscenza dell'inglese e del francese.
- Selezionata per “ *Board Ready Women*” alla *Bocconi Alumni Association*
- Fa parte di *Nedcommunity* – associazione amministratori non esecutivi ed indipendenti.

Attualmente ricopre i seguenti incarichi nelle società quotate:

- **Banca Mediolanum SpA:** Presidente del Collegio Sindacale e dell'Organismo di Vigilanza (ex D.Lgs. n. 231/2001);
- **Geox SpA:** Amministratore Indipendente, Presidente del Comitato Controllo e Rischi e delle Parti Correlate e *Leader Independent Director*;
- **Mediaset SpA:** membro del Collegio Sindacale.

È Presidente del Collegio Sindacale di: A2A Calore e Servizi Srl e Avon Cosmetics Srl.

È Sindaco effettivo di: Immobiliare Idra SpA, Mediolanum Comunicazione SpA, Mediolanum Fiduciaria SpA, Mediolanum Gestione Fondi SGR SpA (anche membro dell'OdV), Press-Di Abbonamenti SpA, Videodue Srl.

Alcuni dei precedenti incarichi sono stati:

- Presidente del Collegio Sindacale di Finanza & Futuro Banca SpA (gruppo Deutsche Bank SpA).
- Membro del Collegio Sindacale di: Geox SpA (anche membro dell'OdV), Delmi SpA (gruppo A2A SpA), Duemme Sgr Spa, Esperia Servizi Fiduciari SpA, Key Client Cards & Solutions SpA (gruppo Istituto Centrale delle Banche Popolari SpA).

Milano, 23 marzo 2017

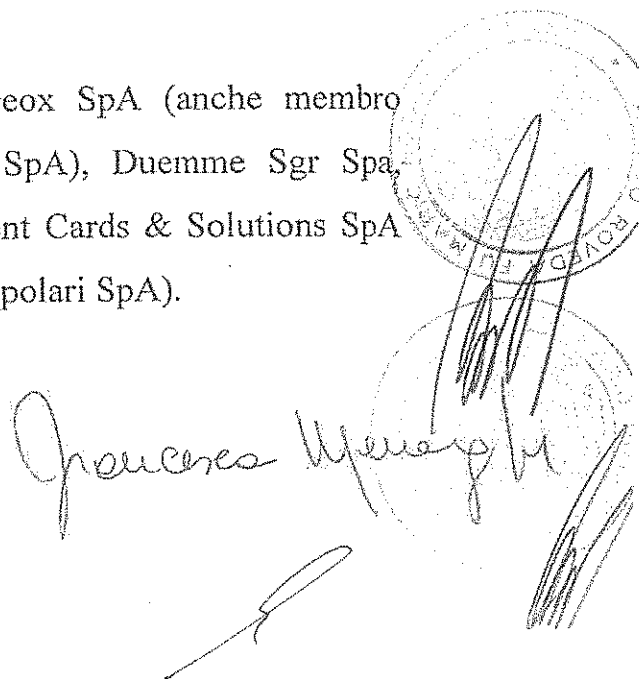

Handwritten signature of Francesco Merighi and two circular official seals.

INCARICHI DI AMMINISTRAZIONE E DI CONTROLLO (art. 2400, u.c., CC)

ricoperti da

MENEGHEL FRANCESCA

• **Membro del Consiglio di Amministrazione**

- GEOX SPA: Amministratore Indipendente, Presidente del Comitato Controllo e Rischi e delle Parti Correlate e *Leader Independent Director*;

• **Membro del Collegio Sindacale** (P= presidente; SE= sindaco effettivo)

- BANCA MEDIOLANUM SPA (1) (quotata) P
- MEDIASET SPA (quotata) SE
- A2A CALORE & SERVIZI SRL P
- AVON COSMETICS SRL P
- IMMOBILIARE IDRA SPA SE
- MEDIOLANUM COMUNICAZIONE SPA SE
- MEDIOLANUM FIDUCIARIA SPA SE
- MEDIOLANUM GESTIONE FONDI SGR SPA (1) SE
- PRESS-DI ABBONAMENTI SPA SE
- VIDEODUE SRL SE

(1) Al collegio sindacale sono state attribuite anche le funzioni di Organismo di Vigilanza

ex D.Lgs. n. 231/2001

Milano, 23 marzo 2017

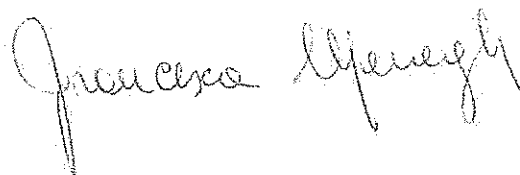

Autografo 2.3

MARCO ARMAROLLI

Via Turati 29, Milano
armarolli@studiock.net
armarolli@pcia.audiock.net
armarolli@pec.it
ufficio +39 02 6271161 cellulare 347 4370689

DATI PERSONALI

Nazionalità: Italiana
Data e luogo di nascita: 23/1/1973, Busto Arsizio
Residenza: Carugate (MI)
Stato civile: Coniugato

FORMAZIONE

- Master Ipsoa di specializzazione sulle operazioni straordinarie.
- Abilitazione all'esercizio della libera professione di Dottore Commercialista e revisore contabile, iscritto all'Albo di Milano.
- Iscritto nel registro dei Revisore Contabili, numero progressivo 132243, con provvedimento del 29/04/2004 pubblicato nella Gazzetta Ufficiale della Repubblica Italiana, n. 35 - IV Serie Speciale - del 04/05/2004.
- Laurea in Economia e Commercio, conseguita con la votazione di 106/110 indirizzo: Libera professione di dottore commercialista. Tesi in diritto commerciale dal titolo "L'attuazione del Registro delle Imprese" presso l'Università degli Studi di Pavia.
- Diploma di Ragioneria.

ESPERIENZE PROFESSIONALI

Dal febbraio 2005

Collaborazione con lo Studio Rock di Milano, Via Turati 29 con occupazione prevalente in relazione alle seguenti problematiche:

- * consulenza fiscale e societaria a primari gruppi italiani ed a società di medie dimensioni;
- * redazione di bilanci, dichiarazioni dei redditi e report;
- * redazione di circolari di studio;
- * incarichi di Sindaco in società industriali e finanziarie, quotate e non quotate.

Dal gennaio 2004 al febbraio 2005

Collaborazione con lo Studio Di Tanno e Associati di Milano, Corso Venezia 36 con occupazione prevalente in relazione alle seguenti problematiche:

- * consulenza fiscale e societaria a primari gruppi italiani ed a società di medie dimensioni;
- * redazione di bilanci, dichiarazioni dei redditi;
- * partecipazione ad operazioni di riorganizzazione aziendale.

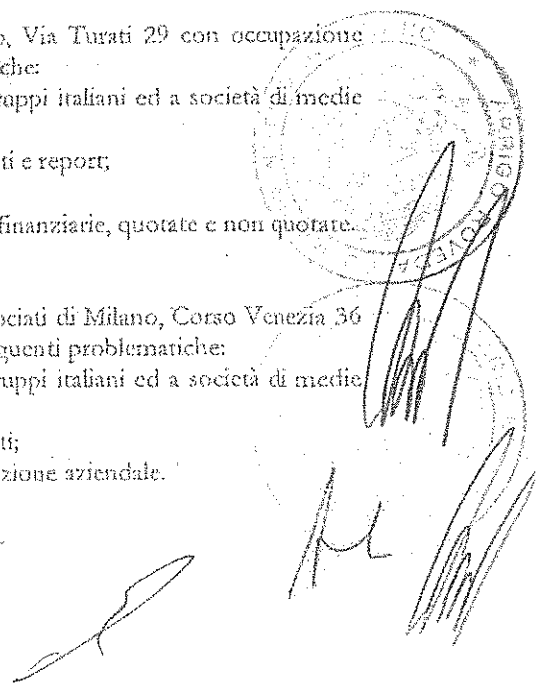

Dal novembre 1998 al dicembre 2003

Collaborazione con lo Studio Rock di Milano, Via del Bello 4 con occupazione prevalente in relazione alle seguenti problematiche:

- * Consulenza fiscale e societaria a primari gruppi italiani ed a società di medie dimensioni;
- * redazione di bilanci, dichiarazioni dei redditi e report;
- * redazione di circolari di studio.

Dall'ottobre 1997 all'ottobre 1998

Collaboratore nella società Sercon S.a.S., società di elaborazione dati, svolgente funzioni contabili e amministrative.

ALTRO

Dimestichezza con il pacchetto applicativo Office, Internet e Outlook Express. Ottime capacità organizzative del proprio lavoro e di quello dei propri collaboratori.

HOBBIES

Viaggi, lettura, cinema, sport praticati (nuoto, calcio, body building).

Milano, 17 marzo 2017

Marco Annaroli

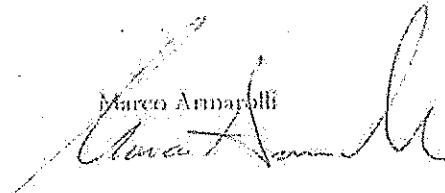

Autorizzo al trattamento dei dati contenuti nel presente curriculum vitae ai sensi del D.Lgs. 30 giugno 2003, n. 196.

EI TOWERS S.p.A.
 Via Zanella, 21 – Lissone
 C.f. 12916980159
 Capitale Sociale i.v. euro 2.826.237,70
 Iscr. Reg. MB -1999 – REA 1595613/MB

ARMAROLLI DR. MARCO

Elenco incarichi al 17 marzo 2017

INFORMATIVA ANALITICA

INCARICO	SOCIETA'	CODICE FISCALE	SCADENZA (Assemblea approvazione bilancio a)
Presidente del Collegio Sindacale	SOCIETA' DI GESTIONE DELLE PARTECIPAZ. IN BANCA SISTEMA Srl	03371510045	31/12/2016
Sindaco Unico	SISLEY ITALIA S.r.l.	07277070152	31/12/2016
Sindaco Effettivo	CELLINA ENERGY S.r.l.	09237690962	31/12/2018
Sindaco Effettivo	COMAT ENERGIA S.r.l.	11648460017	31/12/2019
Sindaco Effettivo	DAR ITALIA SOCIETA' CONSORTILE PER AZIONI	97174850152	31/12/2018
Sindaco Effettivo	EDF EN SERVICES ITALIA S.r.l. (EDF EN SI S.r.l.)	08729610960	31/12/2016
Sindaco Effettivo	EDISON ENERGY SOLUTIONS S.p.A.	08205680962	31/12/2018
Sindaco Effettivo	EDISON IDROCARBURII SICILIA S.r.l.	06228580962	31/12/2019
Sindaco Effettivo	EDISON STOCCAGGIO S.p.A.	01451620969	31/12/2018
Sindaco Effettivo	G.B.M. - COMPAGNIA FINANZIARIA COMMERCIALE S.p.A.	00954500062	31/12/2016
Sindaco Effettivo	11038070154	11038070154	31/12/2019
Sindaco Effettivo	NEST ENERGIA S.p.A.	94591510154	26/06/2018
Sindaco Effettivo	MEDIAFRENDS ONLUS	04571350960	31/12/2017
Sindaco Effettivo	MONRADIO S.r.l.	09179270963	31/12/2018
Sindaco Effettivo	NETTROTTER S.r.l.	00701660394	31/12/2018
Sindaco Effettivo	POGGIO MONDELLO S.r.l.	03111280156	31/12/2018
Sindaco Effettivo	RADIO STUDIO 105 S.p.A.	10022100159	31/12/2018
Sindaco Effettivo	RADIOMEGLIASET S.p.A.	06534760159	31/12/2016
Sindaco Effettivo	SISTEMI DI ENERGIA S.p.A.	01538570308	31/12/2018
Sindaco Effettivo	VIRGIN RADIO ITALY S.p.A.	12870770159	31/12/2016
Sindaco Supplente	BANCA SISTEMA S.p.A.	07608230152	31/12/2017
Sindaco Supplente	DIGITALIA '08 S.r.l.	08526440154	31/12/2016
Sindaco Supplente	EDISON ENERGIA S.p.A.	08526690154	31/12/2019
Sindaco Supplente	EDISON INTERNATIONAL S.p.A.	05861710829	31/12/2019
Sindaco Supplente	EDISON PARTECIPAZIONE ENERGIE RINNOVABILI S.r.l.	00815860150	31/12/2017
Sindaco Supplente	GIORGETTI S.p.A.	01345230153	31/12/2017
Sindaco Supplente	IMMOBILIARE ANDRONICA S.p.A.	06098160960	31/12/2016
Sindaco Supplente	LAMBDA STEPSTONE S.r.l.	09720630962	31/12/2019
Sindaco Supplente	LUXLODE S.p.A.	03723360156	31/12/2018
Sindaco Supplente	MEDUSA FILM S.p.A.	01904310105	31/12/2015
Sindaco Supplente	NUOVA C.I.S.A. S.p.A. in liquidazione	04529390157	31/12/2018
Sindaco Supplente	PUBLITALIA 90 S.p.A.	06921720154	31/12/2018
Sindaco Supplente	RETI TELEVISIVE ITALIANE - R.T.I. S.p.A.	03262750790	31/12/2019
Sindaco Supplente	SOCIETA' IDROELETTRICA CALABRESE S.r.l.	13223630156	31/12/2018
Sindaco Supplente	TOWERTEL S.p.A.	06303760158	31/12/2017
Sindaco Supplente	VIDEO TIME S.p.A.		

INFORMATIVA SINTETICA

Altri incarichi ricoperti in società emittenti	N. 0
Numero complessivo di incarichi amministrazione e controllo ricoperti	N. 19

Milano, 17 marzo 2017

Marco Armarolli

Allegato 2.4

Dott. F. Antonio Giampaolo

*Commercialista
Revisore Contabile*

15.03.2017

Milano.

CURRICULUM PROFESSIONALE

Dr. F. Antonio GIAMPAOLO

nato a Orta Nova (FG) il 15/02/1943

Commercialista con Studio in Milano - Viale Vittorio Veneto 24

Munito di diploma di Maturità Classica, mi sono iscritto alla facoltà di Economia e Commercio presso l'Università Cattolica S. Cuore di Milano, dove ho conseguito il diploma di laurea nel 1969, con tesi in Economia Aziendale, relatore Prof. Tommaso Zerbi.

Dopo una solida esperienza quale responsabile dell'Ufficio organizzazione e procedure contabili di una grossa azienda industriale milanese, dal 1975 sono iscritto all'Albo dei Dottori Commercialisti di Milano con il N. 875 ora Albo dei Dottori Commercialisti e degli Esperti Contabili di Milano con il N. 839, ed esercito in forma esclusiva, l'attività professionale prevalentemente orientata verso le aziende, consolidando una pluriennale esperienza in materie giuridiche, economiche, finanziarie e tecnico-scientifiche.

Quale Consulente Tecnico del Giudice, presso il Tribunale di Milano, ho adempiuto oltre che a Consulenze Tecniche d'Ufficio (CTU) anche a diversi incarichi ai sensi degli artt. 2343 - 2501 quinquies del C.C.

Con D.M. 08/04/1983 sono stato nominato Revisore Ufficiale dei Conti e con D.M. 12/04/1995 (G.U. 21/04/1995) sono stato iscritto al n. 27545 nel Registro dei Revisori Legali.

Ho ricoperto e ricopro tuttora cariche di Presidente o membro di Collegi Sindacali in società medio-grandi le cui attività rientrano nei settori industriali, finanziario, assicurativo e creditizio.

Se ne citano alcune a titolo esemplificativo:

Arnoldo Mondadori Editore Spa - Allegri Cesare S.p.a. - Fininvest S.p.a. - A.C. Milan Spa - RTI Spa - Il Teatro Manzoni Spa - RadioMediaset Spa - Monradio Srl - Towertel Spa - Rizzoli Libri Spa

In fede.

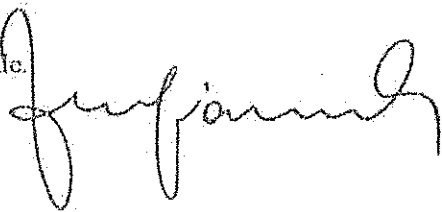

Dott. F. Antonio Giampaolo

Commercialista
Revisore Comabile

15.03.2017

Milano, ...

Io sottoscritto *Dr. F. Antonio Giampaolo*, in relazione alle disposizioni per la tutela del risparmio contenute nella Legge n. 262 del 28 dicembre 2005 e recepite dall'art. 2400 e c ultimo comma, *dichiaro* di rivestire la carica di Sindaco nelle Società di seguito indicate :

Gruppo Mediaset

Electronica Industriale Spa	-	Sindaco Effettivo
Fascino Srl	-	Sindaco Effettivo
Promoservice Italia Srl	-	Sindaco Effettivo
RTI Spa	-	Sindaco Effettivo
Taodue Srl	-	Presidente Collegio
Monradio Srl	-	Presidente Collegio
RadioMediaset Spa	-	Presidente Collegio
Radio Studio 105 Spa	-	Presidente Collegio
Virgin Radio Italy Spa	-	Presidente Collegio

Gruppo ET Towers Spa

Towertel Spa	-	Sindaco Effettivo
--------------	---	-------------------

Gruppo Mediolanum

Mediolanum Comunicazione Spa	-	Sindaco Effettivo
P.L. Distribuzione Spa	-	Sindaco Effettivo
Vacanze Italia Spa in liquidaz.	-	Sindaco Effettivo

Gruppo Fininvest

Fininvest Spa	-	Sindaco Effettivo
AC Milan Spa	-	Sindaco Effettivo
Alba Servizi Aerotrasporti Spa	-	Sindaco Effettivo
Edilizia Alta Italia Spa	-	Sindaco Effettivo
Fininvest Gestione Servizi Spa	-	Presidente Collegio
Il Teatro Manzoni Spa	-	Presidente Collegio
Isim Spa	-	Presidente Collegio
Milan Entertainment Spa	-	Sindaco Effettivo
Milan Real Estate Spa	-	Presidente Collegio
Reteitalia Spa in liq.	-	Sindaco Effettivo

Gruppo Mondadori

Arnoldo Mondadori Editore Spa	-	Sindaco Effettivo
Rizzoli Libri Spa	-	Sindaco Effettivo

Altre

Allegri Cesare Spa	-	Presidente Collegio
Video Due Srl	-	Presidente Collegio

Mi impegno, inoltre, a comunicare tempestivamente eventuali mutamenti concernenti tale situazione.

In fede.

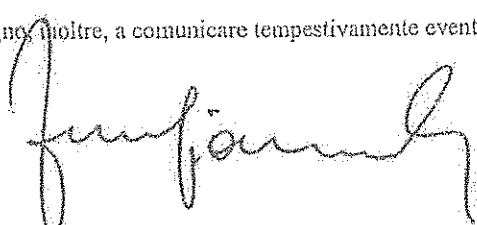

Flavia Daunia Minutillo

Nata a Milano il 24 Maggio 1971 – cittadina italiana
Tel: 02 - 45491834 Cell: 335 - 6892997

CURRICULUM VITAE

FORMAZIONE E TITOLI

- Laurea in Economia e Commercio conseguita in corso presso l'Università Cattolica del Sacro Cuore di Milano il 10/4/1995.
- Abilitazione all'esercizio della professione di Dottore Commercialista conseguita presso l'Università Cattolica del Sacro Cuore di Milano nella 1ª sessione dell'anno 1995.
- Iscrizione all'Albo dei Dottori Commercialisti - Ordine di Monza dal 22/1/1996 e presso l'Ordine dei Commercialisti di Milano dal 19/10/2005 al nr. 4478;
- Iscrizione nel Registro dei Revisori Contabili al n. 92823, con Decreto del Direttore Generale degli Affari Civili e Libere Professioni del 15/10/1999 (pubblicato sul supplemento straordinario Gazzetta Ufficiale 4ª serie speciale n. 87 del 2/11/1999).
- Abilitazione Mediatore Professionista – Novembre 2012.
- Diplomata "In the boardroom" – classe II - Il Piano di Sviluppo di Valore D e GE Capital per le nuove Consigliere di Amministrazione delle società quotate italiane – Gennaio 2014.

RICONOSCIMENTI

- Vincitore Borsa di Studio "Migliori 5 laureati Facoltà di Economia e Commercio Università Cattolica del Sacro Cuore di Milano" (a.a. 1993/1994);
- Fondazione Marisa Bellisario: da Gennaio 2012 inserita nella raccolta "1000 curricula eccellenti";
- Febbraio 2012: inserita tra le 50 TOP WOMEN di "Valore D" (pubblicata dal settimanale "A");
- PWA (Professional Women's Association): da Luglio 2012 inserita nella lista "Ready for Board Women", con il patrocinio del Ministero delle Pari Opportunità;
- Febbraio 2013: Candidata a Commissario della Fondazione CARIPLO con Decreto del Sindaco del Comune di Milano *"per la qualificata esperienza maturata nell'esercizio della libera professione, per l'esperienza acquisita quale Presidente e Sindaco di numerosi collegi sindacali presso società private"*.

ESPERIENZE PROFESSIONALI

Dal Giugno 1995 esercizio della professione in forma individuale e collaborazione con altri professionisti. Dal 2003 ha collaborato con lo Studio Legale e Tributario di Ernst & Young come consulente fiscale (Corporate Tax e Human Capital). Da Aprile 2007 Socio Fondatore di Simonelli Associati.

ESPERIENZE IN COLLEGI SINDACALI, CONSIGLI DI SORVEGLIANZA, ORGANI AMMINISTRATIVI ED ORGANISMI DI VIGILANZA

Dal 1998 ad oggi ha ricoperto la carica di Sindaco effettivo e di Presidente del Collegio Sindacale in banche, società quotate, società di cartolarizzazione, società fiduciarie, società finanziarie, società di factoring, Società di Intermediazione Mobiliare ed SGR, holding di partecipazioni, nonché di società immobiliari, industriali (settore tessile e abbigliamento - Gruppo Armani e Gruppo Dior, settore Inox - Gruppo Intersider, polimeri - Gruppo Nilit, settore farmaceutico - Gruppo Actavis), società di servizi, commerciali (abbigliamento - Gruppo Armani, elettronica - Gruppo Oregon Scientific).

Si evidenziano tra gli altri i seguenti incarichi:

- 1998-2001: Sindaco Effettivo di GIORGIO ARMANI DISTRIBUZIONE S.r.l.;
- 1999-2002: Sindaco Effettivo di GIORGIO ARMANI RETAIL S.r.l.;
- 2001-2010: Sindaco Effettivo fino al 2004 e Presidente del Collegio Sindacale dal 2004 al 2010 di INTERSIDER ACCIAI S.p.A. (siderurgia);
- 2006-2008: Sindaco Effettivo OREGON SCIENTIFIC ITALIA S.p.A.;
- 2008-2009: Sindaco Effettivo di EUROMOBILIARE ALTERNATIVE INVESTMENTS SGR S.p.A (SGR di fondi alternative);
- 2008-2010: Sindaco Effettivo di RBC DEXIA INVESTOR SERVICES ITALIA S.p.A.;
- 2009-2010: Sindaco Effettivo di FACTORIT S.p.A. (factoring);
- 2009-2012: Sindaco Effettivo di AKROS ALTERNATIVE INVESTMENT SGR S.p.A. (SGR di fondi alternative);
- 2009-2012: Sindaco Effettivo di ITALEASE FINANCE S.p.A. (società di cartolarizzazione);
- 2010-2011: Sindaco Effettivo di ABAXBANK S.p.A. - Gruppo Credem;
- 2010-2013: Sindaco Effettivo di SHOPVILLE LE GRU S.r.l. (immobiliare di centri commerciali);
- 2010-2013: Sindaco Effettivo di SHOPVILLE GRAN RENO S.r.l. (immobiliare di centri commerciali);
- 2012-2013: Sindaco Effettivo di DEXIA CREDIOP S.p.A. (banca di finanza pubblica e di progetto);
- 2011-2014: Sindaco effettivo di AEDES BPM REAL ESTATE SGR S.p.A. (SGR di fondi immobiliari);
- 2011-2015: Sindaco Effettivo di MILAN ENTERTAINMENT S.r.l.;
- 2012-2015: Sindaco Effettivo di ACTAVIS ITALY S.p.A. (farmaceutica);

- 2013-2015: Consigliere di Sorveglianza della BANCA POPOLARE DI MILANO (quotata) nonché membro del Comitato di Remunerazione (da Luglio 2013 a Dicembre 2013), e membro della Commissione Beneficienza (da Luglio 2013 a Aprile 2015);
- 2014-2016: Sindaco Effettivo di MANUFACTURES DIOR S.r.l. (produzione borse e scarpe) – Gruppo Christian Dior Couture;
- 2011-2016: Sindaco Effettivo IMS HEALTH S.p.A.;
- E-MID SIM S.p.A. (mercato interbancario) - Sindaco Effettivo *in carica* dal 2008;
- MOLMED S.p.A. (quotata) – Sindaco effettivo *in carica* dal 2013.
- FSI Investimenti S.p.A. (Gruppo Cassa Depositi e Prestiti) – Sindaco Effettivo *in carica* dal 2014;
- BANCA GENERALI S.p.A. (quotata) – Sindaco Effettivo *in carica* dal 2015;
- ARNOLDO MONDADORI EDITORE S.p.A. (quotata) – Sindaco Effettivo *in carica* dal 2015;
- ARETI S.p.A. ex ACEA DISTRIBUZIONE S.p.A. (Gruppo ACEA) - Sindaco Effettivo *in carica* dal 2015;
- GENERALI REAL ESTATE SGR S.p.A. (Gruppo Generali) – Presidente del Collegio Sindacale *in carica* dal 2015;
- MONDADORI SCIENZA S.p.A. (Gruppo Mondadori) – Sindaco Effettivo *in carica* dal 2015;
- RIZZOLI LIBRI S.p.A. (Gruppo Mondadori) – Sindaco Effettivo *in carica* dal 2016;
- FSIA Investimenti S.r.l. (Gruppo Cassa depositi e Prestiti) – sindaco effettivo in carica dal 2017.

Dal 2002 Amministratore in società di servizi (si segnala in particolare da Maggio a Ottobre 2010 la carica di Consigliere di Amministrazione di VISIBILIA PUBBLICITA' S.r.l.).

Dal 2009 Liquidatore di società (si segnalano in particolare: SOCIETA' EDITORIALE ANNUARISTICA S.r.l. - ex Pagine utili S.r.l. - Liquidatore dal 2009 al 2013 e FOX INTERACTIVE MEDIA ITALY S.r.l. – Liquidatore dal 2012 al Marzo 2014).

Dal 2012 membro di Organismi di Vigilanza ex D.Lgs. 231/2001, tra cui si segnalano quelli di:

- 2012-2014: AXITEA NET S.p.A. (sicurezza);
- 2012-2016: AXITEA S.p.A. (sicurezza)
- 2013-2016: MILANOSPORT S.p.A. (controllata del Comune di Milano che gestisce gran parte delle strutture sportive pubbliche milanesi);
- FONDO STRATEGICO ITALIANO INVESTIMENTI S.p.A. – in carica dal 2015;
- BANCA GENERALI S.p.A. – in carica dal 2015.

Milano, 14 Marzo 2017

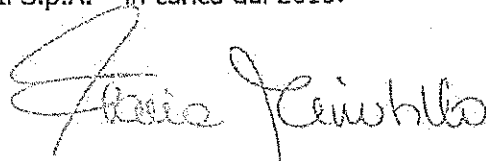



FLAVIA DAUNIA MINUTILLO

Elenco degli incarichi di amministrazione e di controllo ricoperti presso altre società:

TIPO INCARICO	ENTE	CODICE FISCALE O PARTITA IVA
SINDACO EFFETTIVO	ARETI SPA	C.F. 05816611007
SINDACO EFFETTIVO (QUOTATA)	ARNOLDO MONDADORI EDITORE SPA	C.F. 07012130584
SINDACO EFFETTIVO (QUOTATA)	BANCA GENERALI SPA	C.F. 00833240328
SINDACO EFFETTIVO	E-GROUP ITALIA SPA IN LIQ.NE	C.F. 10754390150
SINDACO EFFETTIVO	E-MID SIM SPA	C.F. 12862940157
SINDACO EFFETTIVO	EMITTENTI TITOLI SPA	C.F. 12144770158
SINDACO EFFETTIVO	FSI INVESTIMENTI SPA	C.F. 08699370964
SINDACO EFFETTIVO	FSIA INVESTIMENTI SRL	C.F. 08655320961
PRESIDENTE DEL COLLEGIO SINDACALE	GENERALI REAL ESTATE SGR SPA	C.F. 01106260324
SINDACO EFFETTIVO (QUOTATA)	MOLMED SPA	C.F. 11887610159
SINDACO EFFETTIVO	MONDADORI SCIENZA SPA	C.F. 09440000157
SINDACO EFFETTIVO	RIZZOLI LIBRI SPA	C.F. 05877160159

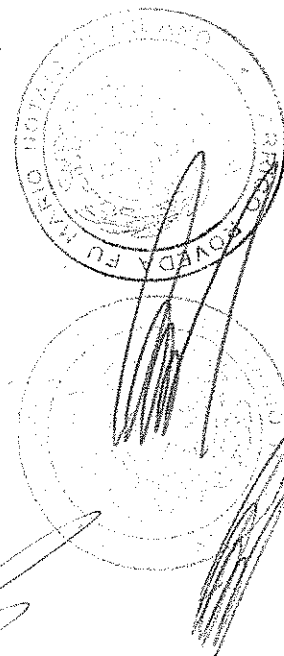
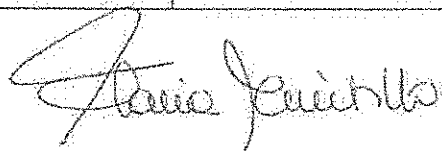
Milano, 17/03/2017



ALLEGATO 2.6

Francesco POVOLERI

Data di nascita: 9 Ottobre, 1976

Indirizzo
via Mario Pagano 63
20145 Milano
Italia

Recapiti telefonici:
Ufficio: 0039.02.48195446
Cellulare: 0039.3393631237
E-mail: fpovoleri@tin.it



FORMAZIONE

Settembre 2011	Iscrizione all'Ordine dei Dottori Commercialisti di Milano – n. 7543 Iscrizione al Registro dei Revisori Legali – n. 163457
Giugno 2007	Università L. Bocconi, Italia – Master in Corporate Tax Law
Luglio 2002	Università L. Bocconi – Laurea in Economia e Legislazione delle Imprese

ESPERIENZA LAVORATIVA

Settembre 2006 – Oggi	Studio Dottori Commercialisti Malandra De Giacomi Povoleri, Milano Esperienza in organismi di controllo: <ul style="list-style-type: none">• Sindaco e Revisore della Cimicom SpA• Sindaco di Digitalia Srl, Videotime SpA• Assistenza a supporto della revisione della Flakt Woods SpA• Collaborazione per attività di revisione con Deloitte&Touche SpA
Gennaio 2003 – Settembre 2006	Deloitte&Touche S.p.A., Milan Senior auditor

LINGUE STRANIERE

INGLESE	Buono (First Certificate of Cambridge School, Dicembre 2002)
SPAGNOLO	Buono

CONOSCENZE INFORMATICHE

Buona conoscenza del pacchetto Microsoft Office

ALTRE INFORMAZIONI

- Esperienza studio all'estero: C.E.S.C. School, Colchester, England (2002)
- Hobbies e interessi: vela (skipper), bricolage

STUDIO
MALANDRA - DE' GIACOMI - POVOLERI
DOTTORI COMMERCIALISTI

Il sottoscritto Povoleri Francesco nato a Vicenza il 09.10.1976 e domiciliato in Milano
Via Massena n. 12/7 ai fini della propria nomina a Sindaco

DICHIARA

- Di essere Dottore Commercialista iscritto all'Albo dei Dottori Commercialisti di Milano dal 23.09 2011 con il n. 7543;
- Di essere iscritto al registro dei Revisori Legali di Milano dal 21.07 2011 con il n. 163457;
- Di ricoprire al momento le seguenti cariche:
 - Cimicom SpA – Sindaco e Revisore Legale;
 - Digitalia '08 Srl – Sindaco;
 - Videotime SpA – Sindaco.

In fede

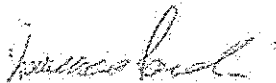

Milano, 17 Marzo 2017

FRANCESCO POVOLERI

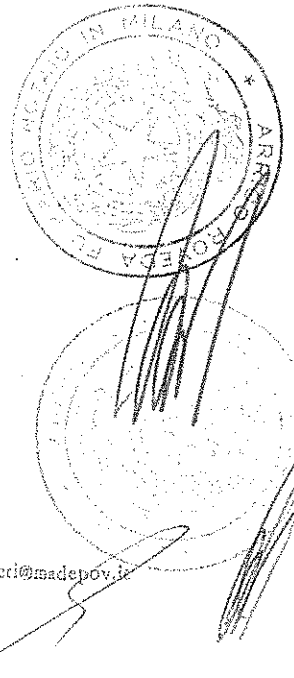

Assemblea degli azionisti di El Towers S.p.A.,
indetta in Lissone, via Zanella n. 21, alle ore 11,00, nel giorno 20 aprile 2017 in unica
convocazione

Deliberazioni di cui al punto 3 all'ordine del giorno:
"Nomina dei componenti il Collegio Sindacale"

*LISTA DI CANDIDATI PER LA NOMINA DI COMPONENTI DEL COLLEGIO SINDACALE,
DA SOTTOPORRE AL VOTO DELL'ASSEMBLEA SOPRA PRECISATA,
PRESENTATA DALL'AZIONISTA ELETTRONICA INDUSTRIALE S.P.A.*

Dichiarazione dei candidati attestante il possesso dei requisiti previsti dalla legge e dallo Statuto sociale e l'accettazione della candidatura nonché dell'eventuale nomina alla carica di componente del Collegio Sindacale di El Towers S.p.A e degli ulteriori requisiti previsti dalla normativa vigente e dal Codice di Autodisciplina delle società quotate.

Candidati alla carica di Sindaci Effettivi

Allegato 3.1

Dichiarazione Riccardo Massimo Perotta

Allegato 3.2

Dichiarazione Francesca Meneghel

Allegato 3.3

Dichiarazione Marco Armarolli

Candidati alla carica di Sindaci Supplenti

Allegato 3.4

Dichiarazione Francesco Antonio Giampaolo

Allegato 3.5

Dichiarazione Flavia Daunia Minutillo

Allegato 3.6

Dichiarazione Francesco Povoleri

ALLEGATO 3.1

Assemblea degli azionisti di El Towers S.p.A.,
indetta in Lissone, via Zanella n. 21, alle ore 11,00, nel giorno 20 aprile 2017 in unica
convocazione

Deliberazioni di cui al punto 3 all'ordine del giorno:
"Nomina dei componenti il Collegio Sindacale"

Il sottoscritto RICCARDO MASSIMO PEROTTA, con riferimento alla lista dei nominativi delle persone candidate per la nomina di componenti del Collegio Sindacale della società El Towers S.p.A., depositata dall'azionista Elettronica Industriale S.p.A., lista che sarà sottoposta al voto dell'assemblea sopra precisata in osservanza al disposto dell'articolo 18 dello statuto, con la presente e sotto la propria responsabilità

dichiara

- a) di accettare la propria candidatura e l'eventuale nomina alla carica di componente il Collegio Sindacale di El Towers S.p.A.;
- b) che non sussistono a proprio carico cause di ineleggibilità e di incompatibilità previste dalle leggi vigenti per l'assunzione della carica ed, in particolare, ai sensi dell'articolo 148, comma 3 del D.Lgs. n. 58/1998:
 - b.1) di non trovarsi nelle condizioni previste dall'articolo 2382 del codice civile;
 - b.2) di non essere coniuge, parente e affine entro il quarto grado degli amministratori di El Towers S.p.A., né di essere amministratore, coniuge, parente e affine entro il quarto grado degli amministratori delle società da questa controllate, delle società che la controllano e di quelle sottoposte a comune controllo;
 - b.3) di non essere legato a El Towers S.p.A. od alle società da questa controllate od alle società che la controllano od a quelle sottoposte a comune controllo ovvero agli amministratori della società e ai soggetti di cui alla lettera b.2) da rapporti di lavoro autonomo o subordinato ovvero da altri rapporti di natura patrimoniale o professionale che ne compromettano l'indipendenza;
- c) di non ricoprire incarichi di amministrazione e controllo in misura superiore ai limiti stabiliti dalla normativa di legge e regolamentare vigente;
- d) di possedere i requisiti di onorabilità e professionalità prescritti dalla normativa vigente per i membri del Collegio Sindacale;
- e) di possedere i requisiti prescritti dallo Statuto di El Towers S.p.A. e dalla normativa applicabile, anche regolamentare, vigenti e, in particolare di essere iscritto nel Registro dei revisori legali istituito ai sensi di legge ed avere esercitato l'attività di revisione legale dei conti per un periodo non inferiore a tre anni;
- f) di possedere i requisiti di indipendenza previsti dal Codice di Autodisciplina delle società quotate;
- g) di non avere accettato altra candidatura per la carica di componente il Collegio Sindacale di El Towers S.p.A.
- h) di essere informato, ai sensi e per gli effetti di cui all'art. 13 del D. Lgs. 30 giugno 2003 n. 196, che i dati personali raccolti saranno trattati dalla Società anche con strumenti informatici, esclusivamente nell'ambito del procedimento per il quale la presente dichiarazione viene resa.

Milano, 23 marzo 2017

In fede

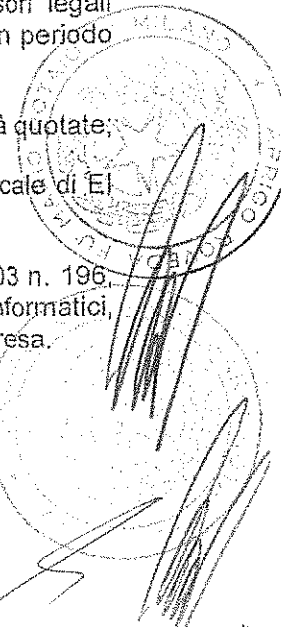

**Assemblea degli azionisti di EI Towers S.p.A.,
indetta in Lissone, via Zanella n. 21, alle ore 11,00, nel giorno 20 aprile 2017 in unica
convocazione**

Deliberazioni di cui al punto 3 all'ordine del giorno:
"Nomina dei componenti il Collegio Sindacale"

La sottoscritta FRANCESCA MENEGHEL, con riferimento alla lista dei nominativi delle persone candidate per la nomina di componenti del Collegio Sindacale della società EI Towers S.p.A., depositata dall'azionista Elettronica Industriale S.p.A., lista che sarà sottoposta al voto dell'assemblea sopra precisata in osservanza al disposto dell'articolo 18 dello statuto, con la presente e sotto la propria responsabilità

dichiara

- a) di accettare la propria candidatura e l'eventuale nomina alla carica di componente il Collegio Sindacale di EI Towers S.p.A.;
- b) che non sussistono a proprio carico cause di ineleggibilità e di incompatibilità previste dalle leggi vigenti per l'assunzione della carica ed, in particolare, ai sensi dell'articolo 148, comma 3 del D.Lgs. n. 58/1998:
 - b.1) di non trovarsi nelle condizioni previste dall'articolo 2382 del codice civile;
 - b.2) di non essere coniuge, parente e affine entro il quarto grado degli amministratori di EI Towers S.p.A., né di essere amministratore, coniuge, parente e affine entro il quarto grado degli amministratori delle società da questa controllate, delle società che la controllano e di quelle sottoposte a comune controllo;
 - b.3) di non essere legato a EI Towers S.p.A. od alle società da questa controllate od alle società che la controllano od a quelle sottoposte a comune controllo ovvero agli amministratori della società e ai soggetti di cui alla lettera b.2) da rapporti di lavoro autonomo o subordinato ovvero da altri rapporti di natura patrimoniale o professionale che ne compromettano l'indipendenza;
- c) di non ricoprire incarichi di amministrazione e controllo in misura superiore ai limiti stabiliti dalla normativa di legge e regolamentare vigente;
- d) di possedere i requisiti di onorabilità e professionalità prescritti dalla normativa vigente per i membri del Collegio Sindacale;
- e) di possedere i requisiti prescritti dallo Statuto di EI Towers S.p.A. e dalla normativa applicabile, anche regolamentare, vigenti e, in particolare di essere iscritto nel Registro dei revisori legali istituito ai sensi di legge ed avere esercitato l'attività di revisione legale dei conti per un periodo non inferiore a tre anni;
- f) di possedere i requisiti di indipendenza previsti dal Codice di Autodisciplina delle società quotate;
- g) di non avere accettato altra candidatura per la carica di componente il Collegio Sindacale di EI Towers S.p.A.
- h) di essere informato, ai sensi e per gli effetti di cui all'art. 13 del D. Lgs. 30 giugno 2003 n. 196, che i dati personali raccolti saranno trattati dalla Società anche con strumenti informatici, esclusivamente nell'ambito del procedimento per il quale la presente dichiarazione viene resa.

Milano, 23 marzo 2017

In fede

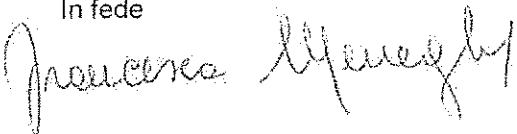

**Assemblea degli azionisti di EI Towers S.p.A.,
indetta in Lissone, via Zanella n. 21, alle ore 11,00, nel giorno 20 aprile 2017 in unica
convocazione**

Deliberazioni di cui al punto 3 all'ordine del giorno:
"Nomina dei componenti il Collegio Sindacale"

Il sottoscritto MARCO ARMAROLLI, con riferimento alla lista dei nominativi delle persone candidate per la nomina di componenti del Collegio Sindacale della società EI Towers S.p.A., depositata dall'azionista Elettronica Industriale S.p.A., lista che sarà sottoposta al voto dell'assemblea sopra precisata in osservanza al disposto dell'articolo 18 dello statuto, con la presente e sotto la propria responsabilità

dichiara

- a) di accettare la propria candidatura e l'eventuale nomina alla carica di componente il Collegio Sindacale di EI Towers S.p.A.;
- b) che non sussistono a proprio carico cause di ineleggibilità e di incompatibilità previste dalle leggi vigenti per l'assunzione della carica ed, in particolare, ai sensi dell'articolo 148, comma 3 del D.Lgs. n. 58/1998:
 - b.1) di non trovarsi nelle condizioni previste dall'articolo 2382 del codice civile;
 - b.2) di non essere coniuge, parente e affine entro il quarto grado degli amministratori di EI Towers S.p.A., né di essere amministratore, coniuge, parente e affine entro il quarto grado degli amministratori delle società da questa controllate, delle società che la controllano e di quelle sottoposte a comune controllo;
 - b.3) di non essere legato a EI Towers S.p.A. od alle società da questa controllate od alle società che la controllano od a quelle sottoposte a comune controllo ovvero agli amministratori della società e ai soggetti di cui alla lettera b.2) da rapporti di lavoro autonomo o subordinato ovvero da altri rapporti di natura patrimoniale o professionale che ne compromettano l'indipendenza;
- c) di non ricoprire incarichi di amministrazione e controllo in misura superiore ai limiti stabiliti dalla normativa di legge e regolamentare vigente;
- d) di possedere i requisiti di onorabilità e professionalità prescritti dalla normativa vigente per i membri del Collegio Sindacale;
- e) di possedere i requisiti prescritti dallo Statuto di EI Towers S.p.A. e dalla normativa applicabile, anche regolamentare, vigenti e, in particolare di essere iscritto nel Registro dei revisori legali istituito ai sensi di legge ed avere esercitato l'attività di revisione legale dei conti per un periodo non inferiore a tre anni;
- f) di possedere i requisiti di indipendenza previsti dal Codice di Autodisciplina delle società quotate;
- g) di non avere accettato altra candidatura per la carica di componente il Collegio Sindacale di EI Towers S.p.A.
- h) di essere informato, ai sensi e per gli effetti di cui all'art. 13 del D. Lgs. 30 giugno 2003 n. 196, che i dati personali raccolti saranno trattati dalla Società anche con strumenti informatici, esclusivamente nell'ambito del procedimento per il quale la presente dichiarazione viene resa.

Milano, 23 marzo 2017

In fede

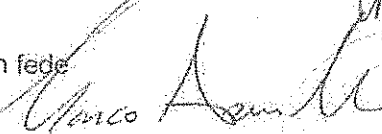
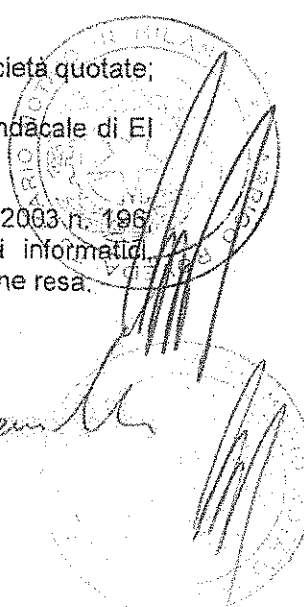
Aurgado S.p.A.

**Assemblea degli azionisti di El Towers S.p.A.,
indetta in Lissone, via Zanella n. 21, alle ore 11,00, nel giorno 20 aprile 2017 in unica
convocazione**

Deliberazioni di cui al punto 3 all'ordine del giorno:
"Nomina dei componenti il Collegio Sindacale"

Il sottoscritto FRANCESCO ANTONIO GIAMPAOLO, con riferimento alla lista dei nominativi delle persone candidate per la nomina di componenti del Collegio Sindacale della società El Towers S.p.A., depositata dall'azionista Elettronica Industriale S.p.A., lista che sarà sottoposta al voto dell'assemblea sopra precisata in osservanza al disposto dell'articolo 18 dello statuto, con la presente e sotto la propria responsabilità

dichiara

- a) di accettare la propria candidatura e l'eventuale nomina alla carica di componente il Collegio Sindacale di El Towers S.p.A.;
- b) che non sussistono a proprio carico cause di ineleggibilità e di incompatibilità previste dalle leggi vigenti per l'assunzione della carica ed, in particolare, ai sensi dell'articolo 148, comma 3 del D.Lgs. n. 58/1998:
 - b.1) di non trovarsi nelle condizioni previste dall'articolo 2382 del codice civile;
 - b.2) di non essere coniuge, parente e affine entro il quarto grado degli amministratori di El Towers S.p.A., né di essere amministratore, coniuge, parente e affine entro il quarto grado degli amministratori delle società da questa controllate, delle società che la controllano e di quelle sottoposte a comune controllo;
 - b.3) di non essere legato a El Towers S.p.A. od alle società da questa controllate od alle società che la controllano od a quelle sottoposte a comune controllo ovvero agli amministratori della società e ai soggetti di cui alla lettera b.2) da rapporti di lavoro autonomo o subordinato ovvero da altri rapporti di natura patrimoniale o professionale che ne compromettano l'indipendenza;
- c) di non ricoprire incarichi di amministrazione e controllo in misura superiore ai limiti stabiliti dalla normativa di legge e regolamentare vigente;
- d) di possedere i requisiti di onorabilità e professionalità prescritti dalla normativa vigente per i membri del Collegio Sindacale;
- e) di possedere i requisiti prescritti dallo Statuto di El Towers S.p.A. e dalla normativa applicabile, anche regolamentare, vigenti e, in particolare di essere iscritto nel Registro dei revisori legali istituito ai sensi di legge ed avere esercitato l'attività di revisione legale dei conti per un periodo non inferiore a tre anni;
- f) di possedere i requisiti di indipendenza previsti dal Codice di Autodisciplina delle società quotate;
- g) di non avere accettato altra candidatura per la carica di componente il Collegio Sindacale di El Towers S.p.A.
- h) di essere informato, ai sensi e per gli effetti di cui all'art. 13 del D. Lgs. 30 giugno 2003 n. 196, che i dati personali raccolti saranno trattati dalla Società anche con strumenti informatici, esclusivamente nell'ambito del procedimento per il quale la presente dichiarazione viene resa.

Milano, 23 marzo 2017

Francesco Antonio Giampaolo
In fede

Assemblea degli azionisti di EI Towers S.p.A.,
indetta in Lissone, via Zanella n. 21, alle ore 11,00, nel giorno 20 aprile 2017 in unica
convocazione

Deliberazioni di cui al punto 3 all'ordine del giorno:
"Nomina dei componenti il Collegio Sindacale"

La sottoscritta FLAVIA DAUNIA MINUTILLO, con riferimento alla lista dei nominativi delle persone candidate per la nomina di componenti del Collegio Sindacale della società EI Towers S.p.A., depositata dall'azionista Elettronica Industriale S.p.A., lista che sarà sottoposta al voto dell'assemblea sopra precisata in osservanza al disposto dell'articolo 18 dello statuto, con la presente e sotto la propria responsabilità

dichiara

- a) di accettare la propria candidatura e l'eventuale nomina alla carica di componente il Collegio Sindacale di EI Towers S.p.A.;
- b) che non sussistono a proprio carico cause di ineleggibilità e di incompatibilità previste dalle leggi vigenti per l'assunzione della carica ed, in particolare, ai sensi dell'articolo 148, comma 3 del D.Lgs. n. 58/1998:
 - b.1) di non trovarsi nelle condizioni previste dall'articolo 2382 del codice civile;
 - b.2) di non essere coniuge, parente e affine entro il quarto grado degli amministratori di EI Towers S.p.A., né di essere amministratore, coniuge, parente e affine entro il quarto grado degli amministratori delle società da questa controllate, delle società che la controllano e di quelle sottoposte a comune controllo;
 - b.3) di non essere legato a EI Towers S.p.A. od alle società da questa controllate od alle società che la controllano od a quelle sottoposte a comune controllo ovvero agli amministratori della società e ai soggetti di cui alla lettera b.2) da rapporti di lavoro autonomo o subordinato ovvero da altri rapporti di natura patrimoniale o professionale che ne compromettano l'indipendenza;
- c) di non ricoprire incarichi di amministrazione e controllo in misura superiore ai limiti stabiliti dalla normativa di legge e regolamentare vigente;
- d) di possedere i requisiti di onorabilità e professionalità prescritti dalla normativa vigente per i membri del Collegio Sindacale;
- e) di possedere i requisiti prescritti dallo Statuto di EI Towers S.p.A. e dalla normativa applicabile, anche regolamentare, vigenti e, in particolare di essere iscritto nel Registro dei revisori legali istituito ai sensi di legge ed avere esercitato l'attività di revisione legale dei conti per un periodo non inferiore a tre anni;
- f) di possedere i requisiti di indipendenza previsti dal Codice di Autodisciplina delle società quotate;
- g) di non avere accettato altra candidatura per la carica di componente il Collegio Sindacale di EI Towers S.p.A.;
- h) di essere informato, ai sensi e per gli effetti di cui all'art. 13 del D. Lgs. 30 giugno 2003 n. 196 che i dati personali raccolti saranno trattati dalla Società anche con strumenti informatici esclusivamente nell'ambito del procedimento per il quale la presente dichiarazione viene resa.

Milano, 23 marzo 2017

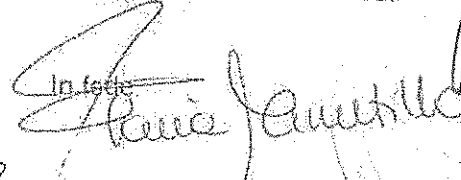
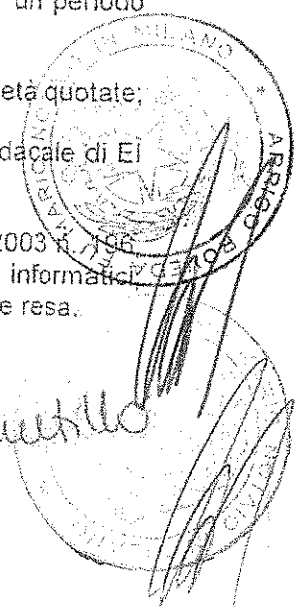
In fede



**Assemblea degli azionisti di El Towers S.p.A.,
indetta in Lissone, via Zanella n. 21, alle ore 11,00, nel giorno 20 aprile 2017 in unica
convocazione**

Deliberazioni di cui al punto 3 all'ordine del giorno:
"Nomina dei componenti il Collegio Sindacale"

Il sottoscritto FRANCESCO POVOLERI, con riferimento alla lista dei nominativi delle persone candidate per la nomina di componenti del Collegio Sindacale della società El Towers S.p.A., depositata dall'azionista Elettronica Industriale S.p.A., lista che sarà sottoposta al voto dell'assemblea sopra precisata in osservanza al disposto dell'articolo 18 dello statuto, con la presente e sotto la propria responsabilità

dichiara

- a) di accettare la propria candidatura e l'eventuale nomina alla carica di componente il Collegio Sindacale di El Towers S.p.A.;
- b) che non sussistono a proprio carico cause di ineleggibilità e di incompatibilità previste dalle leggi vigenti per l'assunzione della carica ed, in particolare, ai sensi dell'articolo 148, comma 3 del D.Lgs. n. 58/1998:
 - b.1) di non trovarsi nelle condizioni previste dall'articolo 2382 del codice civile;
 - b.2) di non essere coniuge, parente e affine entro il quarto grado degli amministratori di El Towers S.p.A., né di essere amministratore, coniuge, parente e affine entro il quarto grado degli amministratori delle società da questa controllate, delle società che la controllano e di quelle sottoposte a comune controllo;
 - b.3) di non essere legato a El Towers S.p.A. od alle società da questa controllate od alle società che la controllano od a quelle sottoposte a comune controllo ovvero agli amministratori della società e ai soggetti di cui alla lettera b.2) da rapporti di lavoro autonomo o subordinato ovvero da altri rapporti di natura patrimoniale o professionale che ne compromettano l'indipendenza;
- c) di non ricoprire incarichi di amministrazione e controllo in misura superiore ai limiti stabiliti dalla normativa di legge e regolamentare vigente;
- d) di possedere i requisiti di onorabilità e professionalità prescritti dalla normativa vigente per i membri del Collegio Sindacale;
- e) di possedere i requisiti prescritti dallo Statuto di El Towers S.p.A. e dalla normativa applicabile, anche regolamentare, vigenti e, in particolare di essere iscritto nel Registro dei revisori legali istituito ai sensi di legge ed avere esercitato l'attività di revisione legale dei conti per un periodo non inferiore a tre anni;
- f) di possedere i requisiti di indipendenza previsti dal Codice di Autodisciplina delle società quotate;
- g) di non avere accettato altra candidatura per la carica di componente il Collegio Sindacale di El Towers S.p.A.
- h) di essere informato, ai sensi e per gli effetti di cui all'art. 13 del D. Lgs. 30 giugno 2003 n. 196, che i dati personali raccolti saranno trattati dalla Società anche con strumenti informatici, esclusivamente nell'ambito del procedimento per il quale la presente dichiarazione viene resa.

Milano, 23 marzo 2017

In fede



Elenco Interventuti (Tutti ordinati cronologicamente)

Allegato " ± "

Assemblea Ordinaria

Alla raccolta n. 18294

Badge	Titolare	Tipo Rap.	Deleganti / Rappresentati legalmente	Ordinaria
101	MARIANI FABRIZIO			0
1	D		ELETTRONICA INDUSTRIALE SPA	11.305.120
			Totale azioni	11.305.120
				40,000599%
102	MERO BEATRICE MARIA			0
1	D		ARCA FONDI SGR SPA - FONDO ARCA ECONOMIA REALE EQUITY ITALIA	80.000
2	D		MORGAN STANLEY INVESTMENT FUNDS	16
3	D		SCHRODER INTERNATIONAL SELECTION FUND	112.289
4	D		KAIROS INTERNATIONAL SICAV - KEY	88.357
5	D		NMM5-WIEQ-CNS ACCOUNT	10.753
6	D		THE MASTER TRUST BANK OF JAPAN LTD	49.506
7	D		AMP CAPITAL GLOBAL LISTED INFRASTRUCTURE FUND	20.173
8	D		COHEN & STEERS REAL ASSETS MULTI-STRATEG	26.961
9	D		FIDELITY SAL ST T SPARTAN TOTAL INT IN F	299
10	D		COH STEERS GL.LIST. INFR.FD	11.494
11	D		THE ADV.INNER C.CORNERST.AD.GL.PUB.EQ. F	6.519
12	D		FCP SYCOMORE EUROPEAN GROWTH	39.373
13	D		FONDS RESERVE RETRAITES	80.963
14	D		BAYVK A3 FONDS	103.193
15	D		SYCOMORE FUND SICAV	6.618
16	D		IPAC SPECIALIST INVESTMENT STRATEGIES LI	12.617
17	D		AMP CAP GLO INFRA SEC F (UNHEDGED)MAN FU	6.886
18	D		WHOLESALE UNIT TRUST GL. INFRASTRUCTURE F	14.624
19	D		AMP CAPITAL GLOBAL LISTED INFRASTR. FD	100.369
20	D		AMP CAPITAL GLOBAL INFR SECUR FUND UNHED	350.776
21	D		UBS (US) GROUP TRUST	99
22	D		NATIONAL WEST.ARTEMIS GLOBAL INCOME FUND	2.345.952
23	D		FLEXSHARES MORNINGSTAR DEVELOPED MARKETS	1.054
24	D		PUBLIC EMPLOYEES RETIREMENT SYSTEM OF OHIO	5.686
25	D		BUREAU OF LABOR FUNDS-LABOR INSURANCE FUND	36.936
26	D		BUREAU OF LABOR FUNDS- LABOR PENSION FUND	127.504
27	D		JPMORGAN EUROPEAN INVESTMENT TRUST PLC	8.887
28	D		STICHTING PENSIOENFONDS VOOR HUISARTSEN	1.291
29	D		BUREAU OF LABOR FUNDS - LABOR RETIREMENT FUND	33.221
30	D		PROSHARES DJ BROOKFIELD GLOB.INFRASTR.ET	720
31	D		ARTEMIS GLOBAL EQUITY INCOME FUND	76.442
32	D		SUN LIFE SENTRY INFRASTRUCTURE FUND	20.100
33	D		VANGUARD EUROPEAN STOCK INDEX FUND	30.729
34	D		VANGUARD DEVELOPED MARKETS INDEX FUND	72.647
35	D		VANGUARD TOTAL WORLD STOCK INDEX FUND	4.587
36	D		VANGUARD FTSE ALL WORLD SMALL CAP IND FU	29.030
37	D		VANGUARD INVESTMENT SERIES, PLC	3.464
38	D		HSBC SEOUL BRANCH ACTING AS TRUSTEE FOR BARING GLOBAL DYNAMIC ASSET ALLOCATION MASTER FUND	167
39	D		BNP PARIBAS SMALL CAP EUROLAND	263.032
40	D		AFER ACTION PME	54.627
41	D		METROPOLITAN RENTASTRO	66.232
42	D		BNP PARIBAS B PENSION BALANCED	275.621
43	D		BNP PARIBAS B PENSION STABILITY	17.820
44	D		BNP PARIBAS LI	5.905

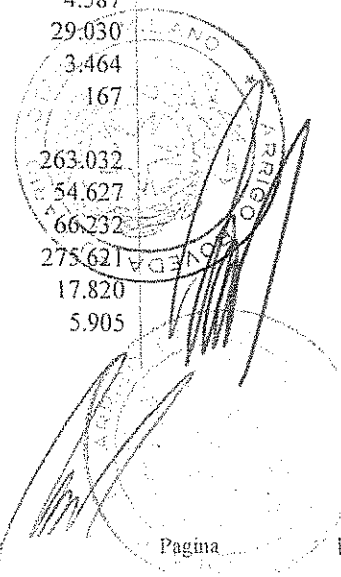

Elenco Interventuti (Tutti ordinati cronologicamente)

Assemblea Ordinaria

Badge	Titolare	Ordinaria
Tipo Rap.	Deleganti / Rappresentati legalmente	
45	D BNP PARIBAS A FUND	4.199
46	D PARVEST	247.852
47	D VANGUARD GLOBAL INFRASTRUCT. INDEX FUND	1.660
48	D MTBJ DAIDO LIFE FOREIGN EQUITY MOTHER FD	3.638
49	D ONEPATH GLOBAL SHARES - SMALL CAP INDEX	851
50	D VANGUARD INTERNATIONAL SMALL COMPANIES I	895
51	D JNL/BLACKROCK GLOBAL ALLOCATION FUND	120.370
52	D VANGUARD TOTAL INTERNATIONAL STOCK INDEX	216.402
53	D 56053 IP GLOBAL EQUITIES I	1.211
54	D BNYMTCIL LZRDPAN EURO SMLL CAP FND	13.698
55	D BLACKROCK GLOBAL FUNDS	609.690
56	D DEUTSCHE XTRK MSCI EMU HDG EQ ETF	196
57	D PS6F GOTHAM 400 INTL	361
58	D DEUTSCHE XTRK MSCI EAFE SC HDG ETF	56
59	D LAZARD EUROPEAN SMALL COMP FD ONSHO	93.472
60	D AZL BLACKROCK GLOBAL ALLOCATIONFUND	13.338
61	D ALASKA PERMANENT FUND CORPORATION	872
62	D ALASKA PERMANENT FUND CORPORATION	14.497
63	D PHC NT SMALL CAP	1.229
64	D PENSION RESERVES INVESTMENT TRUST FUND	7.937
65	D INDIANA PUBLIC RETIREMENT SYSTEM	6.870
66	D PUBLIC EMPLOYEES RETIREMENT ASSOCIATION OF NEW MEXICO	1.306
67	D FIDEURAM ASSET MANAGEMENT (IRELAND) FONDITALIA EQUITY ITALY	16.000
68	D FIDEURAM ASSET MANAGEMENT (IRELAND) FIDEURAM FUND EQUITY ITALY	1.000
69	D INTERFUND SICAV INTERFUND EQUITY ITALY	8.000
70	D COHEN AND STEERS SICAV-GLOB.L.	1.940
71	D TRUST AND CUSTODY SERVICES BAN	87.450
72	D CNS GLOBAL LIST INFRASTRUCTURE	20.825
73	D BLACKROCK GLOBAL ALLOCATION F.	1.283.818
74	D BLACKROCK GLOBAL ALLOCATION P.	6.764
75	D BLACKROCK GLOBAL ALLOCATION VI	321.284
76	D BLACKROCK GLOBAL ALLOCATION F.	25.863
77	D MASSMUTUAL SELECT BLACKROCK GL	18.718
78	D SHINKO GLOBAL INFRASTRUCTURE E	9.774
79	D GOVERNMENT OF NORWAY	75.706
80	D UBS FUND MGT (CH) AG CH0516/UBSCHIF2-EGSCPII	3.536
81	D CH0526 - UBS (CH) INSTITUTIONAL FUND - EQUITIES GLOBAL SMALL CAP PASSIVE II	380
82	D OCEANWOOD OPPORTUNITIES MASTER FUN C/O MAPLES CORPORATE SERVICES LIMITED	270.815
83	D COLONIAL FIRST STATE INVESTMENTS LIMITED	104.368
84	D GOTHAM CAPITAL V LLC	27
85	D LEGAL AND GENERAL ASSURANCE PENSIONS MANAGEMENT LIMITED	9.842
86	D LEGAL AND GENERAL COLLECTIVE INVESTMENT TRUST	381
87	D MANAGEMENT BOARD PUBLIC SERVICE PENSION FUND	25.644
88	D THREADNEEDLE (LUX)	2.360
89	D THREADNEEDLE (LUX)	122.070
90	D THREADNEEDLE INVESTMENT FUNDS ICVCA	1.220.137

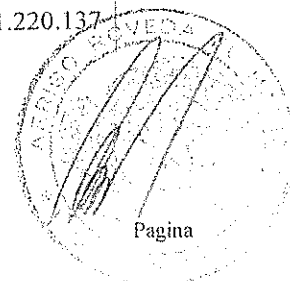

Elenco Intervenuti (Tutti ordinati cronologicamente)

Assemblea Ordinaria

Badge	Titolare	Tipo Rap.	Deleganti / Rappresentati legalmente	Ordinaria
91	D		SCHWAB INTERNATIONAL SMALL-CAP EQUITY ETF	10.707
92	D		COHEN + STEERS INFRASTRUCTURE FUND, INC.	315.136
93	D		COHEN & STEERS GLOBAL INFRASTRUCTURE FUND, INC	80.095
94	D		COHEN & STEERS GLOBAL INCOME BUILDER, INC.	7.911
95	D		COHEN & STEERS, INC	454
96	D		COHEN & STEERS REAL ASSETS FUND, INC	6.771
97	D		INTERNATIONAL MONETARY FUND	230
98	D		THE CHINESE UNIV OF HK STAFF SUPERANNUATION SCHEME(1995)	1.128
99	D		RUSSELL TRUST CO COMMINGLED EMPLOYEE BENEFIT FUNDS TRUST	23.686
100	D		ALPINE GLOBAL DYNAMIC DIVIDEND FUND	25.000
101	D		THE REGENTS OF THE UNIVERSITY OF CALIFORNIA	412
102	D		SAN JOSE FEDERATED RETIREE HEALTH CARE TRUST FUND	181
103	D		PARAMETRIC INTERNATIONAL EQUITY FUND	7.833
104	D		TAX - MANAGED INTERNATIONAL EQUITY PORTFOLIO	2.683
105	D		RUSSELL INVESTMENT COMPANY RUSSELL GLOBAL INFRASTRUCTURE FUND	24.561
106	D		RUSSELL INVESTMENT COMPANY RUSSELL MULTI-STRATEGY INCOME FUND	4.278
107	D		ROCHE U.S. RETIREMENT PLANS MASTER TRUST	20.575
108	D		TRANSAMERICA BLACKROCK GLOBAL ALLOCATION VP	56.717
109	D		MM SELECT EQUITY ASSET FUND	287
110	D		KP INTERNATIONAL EQUITY FUND	928
111	D		MARYLAND STATE RETIREMENT & PENSION SYSTEM	775
112	D		MORGAN STANLEY INSTITUTIONAL FUND TR- GL MULTI-ASSET INC PTF	15
113	D		MERCER QIF CCF	44.427
114	D		SENTRY INFRASTRUCTURE FUND	66.000
115	D		CITY OF NEW YORK GROUP TRUST	8.170
116	D		RUSSELL INSTL FUNDS,LLC-RUSSELL GLOB LISTED INFRA FUND	14.124
117	D		FEDERATED CITY EMPLOYEES RETIREMENT SYSTEM	1.979
118	D		THE UNIVERSITY OF HONG KONG	1.738
119	D		SSGA SPDR ETFs EUROPE II PUBLIC LIMITED COMPANY	3.124
120	D		CALIFORNIA PUBLIC EMPLOYEES RETIREMENT SYSTEM	41.825
121	D		CALIFORNIA STATE TEACHERS RETIREMENT SYSTEM	10.110
122	D		UAW RETIREE MEDICAL BENEFITS TRUST	4.301
123	D		VANGUARD FTSE DEVELOPED EUROPE ALL CAP INDEX ETF	175
124	D		VANGUARD FTSE DEVELOPED ALL CAP EX NORTH AMERICA INDEX ETF	137
125	D		VANGUARD DEVEL ALL-CAP EX NORTH AMERICA EQT IND POOLED FUND	25
126	D		WELLS FARGO BK DECL OF TR EST INV FUNDS FOR EMPLOYEE BEN TR	1.551
127	D		WASHINGTON STATE INVESTMENT BOARD	3.935
128	D		WASHINGTON STATE INVESTMENT BOARD	33
129	D		WISDOMTREE EUROPE LOCAL RECOVERY FUND	149
130	D		PENSIOENFONDS METAAL OFF	7.378
131	D		SS BK AND TRUST COMPANY INV FUNDS FOR TAXEXEMPT RETIREMENT PL	23.128
132	D		AXA WORLD FUNDS	10.525

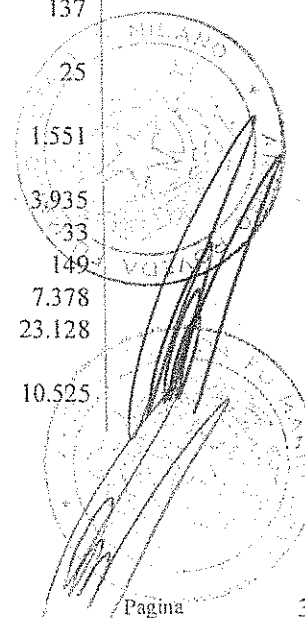

Elenco Intervenuti (Tutti ordinati cronologicamente)

Assemblea Ordinaria

Badge	Titolare	Ordinaria
	Tipo Rap. Deleganti / Rappresentati legalmente	
133	D UBS ETF	1.487
134	D ISHARES MSCI EAFE SMALL CAP ETF	46.467
135	D ISHARES MSCI EUROPE SMALL-CAP ETF	1.314
136	D BLACKROCK INST TRUST CO NA INV FUNDSFOR EMPLOYEE BENEFIT TR	121.556
137	D ISHARES CORE MSCI EAFE ETF	28.987
138	D ISHARES CORE MSCI TOTAL INTERNATIONAL STOCK ETF	8.810
139	D ISHARES CORE MSCI EAFE IMI INDEX ETF	934
140	D ISHARES MSCI EUROPE IMI INDEX ETF	367
141	D CONNECTICUT GENERAL LIFE INSURANCE COMPANY	72
142	D BLACKROCK CDN GLOBAL INFRASTRUCTURE EQUITY INDEX FUND	13.163
143	D BGI MSCI EAFE SMALL CAP EQUITY INDEX FUND B	146
144	D BGI MSCI EMU IMI INDEX FUND B	8
145	D LAZARD INTERNATIONAL SMALL CAP EQUITY PTF	16.056
146	D IBM 401K PLUS PLAN	4.955
147	D STATE OF ALASKA RETIREMENT AND BENEFITS PLANS	516
148	D COLLEGE RETIREMENT EQUITIES FUND	15.067
149	D SPDR S&P INTERNATIONAL SMALL CAP ETF	17.473
150	D SPDR S+P INTERNATIONAL TELECOMMUNICATIONS SECTOR ETF	1.247
151	D SAINT-GOBAIN CORPORATION DEFINED BENEFIT MASTER TRUST	17.918
152	D MSCI EAFE SMALL CAP PROV INDEX SEC COMMON TR F	4.118
153	D ISHARES II PUBLIC LIMITED COMPANY	140
154	D ISHARES VII PLC	1.735
155	D BLACKROCK AM SCH AG OBO BIFS WORLD EX SW SMALL CAP EQ INDEX F	2.626
156	D LIONTRUST FUND PARTNERS LLP-LIONTRUST EUROPEAN ENHANCED INC FD	16.330
157	D STICHTING PHILIPS PENSIOENFONDS	1.847
158	D VANGUARD INV FUNDS ICVC-VANGUARD FTSE GLOB ALL CAP IND FUND	77
159	D ARGO GLOBAL LISTED INFRASTRUCTURE LIMITED	27.430
160	D RUSSELL GLOBAL LISTED INFRASTR FUND - (DOLLAR SIGN)A HEDGED	3.204
161	D TWO SIGMA EQUITY PORTFOLIO LLC	2.398
162	D FORD MOTOR COMPANY DEFINED BENEFIT MASTER TRUST	933
163	D FORD MOTOR COMPANY DEFINED BENEFIT MASTER TRUST	669
164	D WHEELS COMMON INVESTMENT FUND	648
165	D CHEVRON MASTER PENSION TRUST	976
166	D NTGI-QM COMMON DAILY ALL COUNWD EX-US INV MKT INDEX F NONLEND	404
167	D SIM GLOBAL BALANCED TRUST.	280
168	D NATIONAL COUNCIL FOR SOCIAL SECURITY FUND, P.R.C	1.481
169	D NORTHERN TRUST - FULLY TAXED ACCT	2.809
170	D NEW ZEALAND SUPERANNUATION FUND	470
171	D NEW ZEALAND SUPERANNUATION FUND	1.015
172	D NORTHERN TRUST GLOBAL INVESTMENTS COLLECTIVE FUNDS TRUST	14.483
173	D TEXAS SCOTTISH RITE HOSPITAL FOR CRIPPLED CHILDREN	789
174	D LOS ANGELES CITY EMPLOYEES RETIREMENT SYSTEM	1.613

Elenco Intervenuti (Tutti ordinati cronologicamente)

Assemblea Ordinaria

Badge	Titolare	Tipo Rap.	Deleganti / Rappresentati legalmente	Ordinaria
175	D		CITY OF LOS ANGELES FIRE AND POLICE PENSION PLAN	2.938
176	D		UTAH STATE RETIREMENT SYSTEMS	1.264
177	D		FORD MOTOR COMPANY OF CANADA, LIMITED PENSION TRUST	113
178	D		THE BANK OF IRELAND STAFF PENSIONS FUND	6.476
179	D		THE TRUSTEES OF ZURICH FINANCIAL SERVICES UK PENSION SCHEME	42.736
180	D		STICHTING PENSIOENFONDS APF	382
181	D		PUBLIC EMPLOYEES RETIREMENT ASSOCIATION OF COLORADO	3.142
182	D		COMMONWEALTH GLOBAL LISTED INFRASTRUCTURE FUND 6	7.882
183	D		BARING GLOBAL OPPORTUNITIES UMBRELLA FUND	2.422
184	D		MUNICIPAL EMPLOYEES' ANNUITY AND BENEFIT FUND OF CHICAGO	12
185	D		ILLINOIS STATE BOARD OF INVESTMENT	3.331
186	D		ABU DHABI RETIREMENT PENSIONS AND BENEFITS FUND	1.982
187	D		MEDIOLANUM GESTIONE FONDI SGR S.P.A. - FLESSIBILE ITALIA	37.552
188	D		EURIZON CAPITAL SGR SPA - EC PROGETT ITALIA 70	3.520
189	D		EURIZON CAPITAL SGR SPA - EC AZIONI ITALIA	28.959
190	D		EURIZON CAPITAL SGR SPA - EC AZIONI PMI ITALIA	109.245
191	D		EURIZON CAPITAL SGR SPA - EC PROG ITALIA 20	6.537
192	D		EURIZON CAPITAL SGR SPA - EC PROG ITALIA 40	13.392
193	D		FIDEURAM INVESTIMENTI SGR SPA - FIDEURAM ITALIA	1.000
194	D		EU F - EQUITY SMALL MID CAP ITALY	32.424
195	D		EU F - EQUITY ITALY	7.144
196	D		AA FORTIS ACTIONS PETIT CAP EUROPE	19.289
197	D		FCP AMUNDI MICROCAPS EUROPE	15.524
198	D		STG PFDS V.D. GRAFISCHE	14.346
199	D		RUSSELL GLOBAL INFRASTRUCTURE POOL	32.202
200	D		BNY MELLON EMPLOYEE BENEFIT COLLECTIVE INVESTMENT FUND PLAN	646
201	D		CF DV ACWI EX-U.S. IMI FUND	1
Totale azioni				11.211.517 39,669406%
103	MARTORELLI GIORGIO			0
1	D		ALPHA UCITS SICAV-AMBER EQUITY FUND	96.296
2	D		AMBER ACTIVE INVESTORS LIMITED	981.844
3	D		AMBER SOUTHERN EUROPEAN EQUITY LIMITED	90.299
Totale azioni				1.168.439 4,134256%

Elenco Intervenuti (Tutti ordinati cronologicamente)

Assemblea Ordinaria

Badge	Titolare		Ordinaria
	Tipo Rap.	Deleganti / Rappresentati legalmente	

		Totale azioni in proprio	0
		Totale azioni in delega	23.685.076
		Totale azioni in rappresentanza legale	0
		TOTALE AZIONI	23.685.076
			83,804260%
		Totale azionisti in proprio	0
		Totale azionisti in delega	205
		Totale azionisti in rappresentanza legale	0
		TOTALE AZIONISTI	205
		TOTALE PERSONE INTERVENUTE	3

Legenda:

D: Delegante

R: Rappresentato legalmente

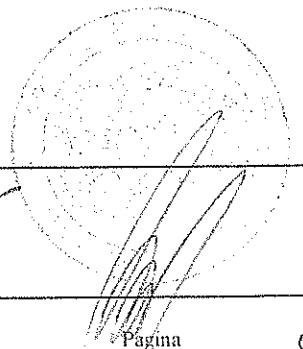

Pagina

ELENCO PARTECIPANTI

NOMINATIVO PARTECIPANTE	Parziale	Totale
DELEGANTI E RAPPRESENTATI		0
MARIANI FABRIZIO - PER DELEGA DI		
ELETTRONICA INDUSTRIALE SPA	11.305.120	11.305.120
MARTORELLI GIORGIO - PER DELEGA DI		0
ALPHA UCITS SICAV-AMBER EQUITY FUND	96.296	
AMBER ACTIVE INVESTORS LIMITED	981.844	
AMBER SOUTHERN EUROPEAN EQUITY LIMITED	90.299	1.168.439
MERO BEATRICE MARIA - PER DELEGA DI		0
ARCA FONDI SGR SPA - FONDO ARCA ECONOMIA REALE EQUITY ITALIA	80.000	
COH STEERS GL.LIST. INFR.FD AGENTE:BROWN BROTHERS HARR	11.494	
ALPINE GLOBAL DYNAMIC DIVIDEND FUND AGENTE:STATE STREET BANK AND TRUST COMPANY	25.000	
THE REGENTS OF THE UNIVERSITY OF CALIFORNIA AGENTE:STATE STREET BANK AND TRUST COMPANY	412	
SAN JOSE FEDERATED RETIREE HEALTH CARE TRUST FUND AGENTE:STATE STREET BANK AND TRUST COMPANY	181	
PARAMETRIC INTERNATIONAL EQUITY FUND AGENTE:STATE STREET BANK AND TRUST COMPANY	7.833	
TAX - MANAGED INTERNATIONAL EQUITY PORTFOLIO AGENTE:STATE STREET BANK AND TRUST COMPANY	2.683	
RUSSELL INVESTMENT COMPANY RUSSELL GLOBAL INFRASTRUCTURE FUND AGENTE:STATE STREET BANK AND TRUST COMPANY	24.561	
RUSSELL INVESTMENT COMPANY RUSSELL MULTI-STRATEGY INCOME FUND AGENTE:STATE STREET BANK AND TRUST COMPANY	4.278	
ROCHE U.S. RETIREMENT PLANS MASTER TRUST AGENTE:STATE STREET BANK AND TRUST COMPANY	20.575	
TRANSAMERICA BLACKROCK GLOBAL ALLOCATION VP AGENTE:STATE STREET BANK AND TRUST COMPANY	56.717	
MM SELECT EQUITY ASSET FUND AGENTE:STATE STREET BANK AND TRUST COMPANY	287	
THE ADV.INNER C.CORNERST.AD.GL.PUB.EQ. F AGENTE:BROWN BROTHERS HARR	6.519	
KP INTERNATIONAL EQUITY FUND AGENTE:STATE STREET BANK AND TRUST COMPANY	928	
MARYLAND STATE RETIREMENT & PENSION SYSTEM AGENTE:STATE STREET BANK AND TRUST COMPANY	775	
MORGAN STANLEY INSTITUTIONAL FUND TR- GL MULTI-ASSET INC PTF AGENTE:STATE STREET BANK AND TRUST COMPANY	15	
MERCER QIF CCF AGENTE:STATE STREET BANK AND TRUST COMPANY	44.427	
SENTRY INFRASTRUCTURE FUND AGENTE:STATE STREET BANK AND TRUST COMPANY	66.000	
CITY OF NEW YORK GROUP TRUST AGENTE:STATE STREET BANK AND TRUST COMPANY	8.170	
RUSSELL INSTL FUNDS,LLC-RUSSELL GLOB LISTED INFRA FUND AGENTE:STATE STREET BANK AND TRUST COMPANY	14.124	
FEDERATED CITY EMPLOYEES RETIREMENT SYSTEM AGENTE:STATE STREET BANK AND TRUST COMPANY	1.979	
THE UNIVERSITY OF HONG KONG AGENTE:STATE STREET BANK AND TRUST COMPANY	1.738	
SSGA SPDR ETFS EUROPE II PUBLIC LIMITED COMPANY AGENTE:STATE STREET BANK AND TRUST COMPANY	3.124	
FCP SYCOMORE EUROPEAN GROWTH AGENTE:BNP PARIBAS 2S-PARIS	39.373	
CALIFORNIA PUBLIC EMPLOYEES RETIREMENT SYSTEM AGENTE:STATE STREET BANK AND TRUST COMPANY	41.825	
CALIFORNIA STATE TEACHERS RETIREMENT SYSTEM AGENTE:STATE STREET BANK AND TRUST COMPANY	10.110	
UAW RETIREE MEDICAL BENEFITS TRUST AGENTE:STATE STREET BANK AND TRUST COMPANY	4.301	
VANGUARD FTSE DEVELOPED EUROPE ALL CAP INDEX ETF AGENTE:STATE STREET BANK AND TRUST COMPANY	175	
VANGUARD FTSE DEVELOPED ALL CAP EX NORTH AMERICA INDEX ETF AGENTE:STATE STREET BANK AND TRUST COMPANY	137	

RISULTATI ALLE VOTAZIONI				
Ordinaria				
1	2	3	4	5
F	F	2	F	F
F	F	1	F	F
F	F	1	F	F
F	F	1	F	F
F	C	1	F	C
F	C	1	F	F
F	C	2	F	C
F	C	2	F	C
F	F	1	F	F
F	F	1	F	F
F	F	2	C	F
F	F	2	C	F
F	C	1	F	F
F	C	2	C	C
F	F	2	F	C
F	F	1	F	F
F	C	1	F	C
F	F	A	F	F
F	F	2	F	F
F	F	2	C	F
F	C	2	F	C
F	C	2	F	C
F	F	2	F	F
C	C	1	F	C
F	F	2	F	F
F	F	C	C	F
F	C	2	F	C
F	F	2	F	F
F	F	2	F	F

Allegato n. 9
Alla raccolta n. 18796

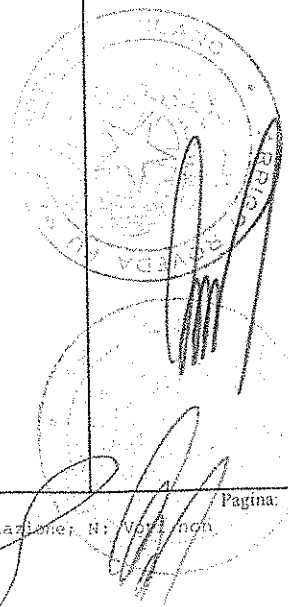

F: Favorevole; C: Contrario; A: Astenuto; 1: Lista 1; 2: Lista 2; -: Non votante; X: Assente alla votazione; N: Voti non computati; R: Voti revocati; Q: Voti esclusi dal quorum

ELENCO PARTECIPANTI

NOMINATIVO PARTECIPANTE

	Parziale	Totale
DELEGANTI E RAPPRESENTATI		
VANGUARD DEVEL ALL-CAP EX NORTH AMERICA EQT IND POOLED		25
FUND AGENTE:STATE STREET BANK AND TRUST COMPANY		
WELLS FARGO BK DECL OF TR EST INV FUNDS FOR EMPLOYEE BEN		1.551
TR AGENTE:STATE STREET BANK AND TRUST COMPANY		
WASHINGTON STATE INVESTMENT BOARD AGENTE:STATE STREET		3.935
BANK AND TRUST COMPANY		
WASHINGTON STATE INVESTMENT BOARD AGENTE:STATE STREET		33
BANK AND TRUST COMPANY		
WISDOMTREE EUROPE LOCAL RECOVERY FUND AGENTE:STATE		149
STREET BANK AND TRUST COMPANY		
FONDS RESERVE RETRAITES AGENTE:BNP PARIBAS 2S-PARIS		80.963
PENSIOENFONDS METAAL OFF AGENTE:STATE STREET BANK AND		7.378
TRUST COMPANY		
SS BK AND TRUST COMPANY INV FUNDS FOR TAXEXEMPT		23.128
RETIREMENT PL AGENTE:STATE STREET BANK AND TRUST COMPANY		
AXA WORLD FUNDS AGENTE:STATE STREET BANK AND TRUST		10.525
COMPANY		
UBS ETF AGENTE:STATE STREET BANK AND TRUST COMPANY		1.487
ISHARES MSCI EAFE SMALL CAP ETF AGENTE:STATE STREET BANK		46.467
AND TRUST COMPANY		
ISHARES MSCI EUROPE SMALL-CAP ETF AGENTE:STATE STREET		1.314
BANK AND TRUST COMPANY		
BLACKROCK INST TRUST CO NA INV FUNDSFOR EMPLOYEE BENEFIT		121.556
TR AGENTE:STATE STREET BANK AND TRUST COMPANY		
ISHARES CORE MSCI EAFE ETF AGENTE:STATE STREET BANK AND		28.987
TRUST COMPANY		
ISHARES CORE MSCI TOTAL INTERNATIONAL STOCK ETF		8.810
AGENTE:STATE STREET BANK AND TRUST COMPANY		
ISHARES CORE MSCI EAFE IMI INDEX ETF AGENTE:STATE STREET		934
BANK AND TRUST COMPANY		
BAYVK A3 FONDS AGENTE:BP2S-FRANKFURT		103.193
ISHARES MSCI EUROPE IMI INDEX ETF AGENTE:STATE STREET BANK		367
AND TRUST COMPANY		
CONNECTICUT GENERAL LIFE INSURANCE COMPANY AGENTE:STATE		72
STREET BANK AND TRUST COMPANY		
BLACKROCK CDN GLOBAL INFRASTRUCTURE EQUITY INDEX FUND		13.163
AGENTE:STATE STREET BANK AND TRUST COMPANY		
BGI MSCI EAFE SMALL CAP EQUITY INDEX FUND B AGENTE:STATE		146
BANK AND TRUST COMPANY		
BGI MSCI EMU IMI INDEX FUND B AGENTE:STATE STREET BANK AND		8
TRUST COMPANY		
LAZARD INTERNATIONAL SMALL CAP EQUITY PTF AGENTE:STATE		16.056
STREET BANK AND TRUST COMPANY		
IBM 401K PLUS PLAN AGENTE:STATE STREET BANK AND TRUST		4.955
COMPANY		
STATE OF ALASKA RETIREMENT AND BENEFITS PLANS		516
AGENTE:STATE STREET BANK AND TRUST COMPANY		
COLLEGE RETIREMENT EQUITIES FUND AGENTE:STATE STREET		15.067
BANK AND TRUST COMPANY		
SPDR S&P INTERNATIONAL SMALL CAP ETF AGENTE:STATE STREET		17.473
BANK AND TRUST COMPANY		
SYCOMORE FUND SICAV AGENTE:BP2S LUXEMBOURG		6.618
SPDR S+P INTERNATIONAL TELECOMMUNICATIONS SECTOR ETF		1.247
AGENTE:STATE STREET BANK AND TRUST COMPANY		
SAINT-GOBAIN CORPORATION DEFINED BENEFIT MASTER TRUST		17.918
AGENTE:STATE STREET BANK AND TRUST COMPANY		
MSCI EAFE SMALL CAP PROV INDEX SEC COMMON TR F		4.118
AGENTE:STATE STREET BANK AND TRUST COMPANY		
ISHARES II PUBLIC LIMITED COMPANY AGENTE:STATE STREET BANK		140
AND TRUST COMPANY		
ISHARES VII PLC AGENTE:STATE STREET BANK AND TRUST COMPANY		1.735
BLACKROCK AM SCH AG OBO BIFS WORLD EX SW SMALL CAP EQ		2.626
INDEX F AGENTE:STATE STREET BANK AND TRUST COMPANY		
LIONTRUST FUND PARTNERS LLP-LIONTRUST EUROPEAN ENHANCED		16.330
INC FD AGENTE:STATE STREET BANK AND TRUST COMPANY		
STICHTING PHILIPS PENSIOENFONDS AGENTE:STATE STREET BANK		1.847
AND TRUST COMPANY		
VANGUARD INV FUNDS ICVC-VANGUARD FTSE GLOB ALL CAP IND		77
FUND AGENTE:STATE STREET BANK AND TRUST COMPANY		
ARGO GLOBAL LISTED INFRASTRUCTURE LIMITED AGENTE:STATE		27.430
STREET BANK AND TRUST COMPANY		

RISULTATI ALLE VOTAZIONI				
Ordinaria				
1	2	3	4	5
F	F	2	F	F
F	C	2	F	C
F	F	2	F	F
F	C	2	F	C
F	C	2	F	C
F	C	2	F	C
F	C	1	F	F
F	F	2	F	F
F	C	2	F	C
F	C	1	F	C
F	C	2	C	C
F	C	2	C	C
F	C	2	C	C
F	C	2	C	C
F	C	2	C	C
F	C	2	C	C
F	C	2	C	C
F	C	2	C	C
F	C	2	C	C
F	F	2	F	F
F	F	2	F	F
F	F	2	A	F
F	F	2	F	F
C	C	1	F	C
F	F	2	F	F
F	F	2	F	F
F	F	2	F	F
F	C	2	C	C
F	C	2	C	C
F	C	2	C	C
F	C	2	C	C
F	C	2	C	C
F	F	2	F	F
F	C	1	F	F

ELENCO PARTECIPANTI

NOMINATIVO PARTECIPANTE

	Parziale	Totale
DELEGANTI E RAPPRESENTATI		
IPAC SPECIALIST INVESTMENT STRATEGIES LI AGENTE:BNP SS SIDNEY BRANCH	12.617	
RUSSELL GLOBAL LISTED INFRASTR FUND - (DOLLAR SIGN)A HEDGED AGENTE:STATE STREET BANK AND TRUST COMPANY	3.204	
TWO SIGMA EQUITY PORTFOLIO LLC AGENTE:DB AG LONDON PRIME BROKERAGE	2.398	
FORD MOTOR COMPANY DEFINED BENEFIT MASTER TRUST AGENTE:NORTHERN TRUST COMPANY	933	
FORD MOTOR COMPANY DEFINED BENEFIT MASTER TRUST AGENTE:NORTHERN TRUST COMPANY	669	
WHEELS COMMON INVESTMENT FUND AGENTE:NORTHERN TRUST COMPANY	648	
CHEVRON MASTER PENSION TRUST AGENTE:NORTHERN TRUST COMPANY	976	
NTGI-QM COMMON DAILY ALL COUNWD EX-US INV MKT INDEX F NONLEND AGENTE:NORTHERN TRUST COMPANY	404	
SIM GLOBAL BALANCED TRUST. AGENTE:NORTHERN TRUST COMPANY	280	
NATIONAL COUNCIL FOR SOCIAL SECURITY FUND, P.R.C AGENTE:NORTHERN TRUST COMPANY	1.481	
NORTHERN TRUST - FULLY TAXED ACCT AGENTE:NORTHERN TRUST COMPANY	2.809	
AMP CAP GLO INFRA SEC F (UNHEDGED)MAN FU AGENTE:BNP SS SIDNEY BRANCH	6.886	
NEW ZEALAND SUPERANNUATION FUND AGENTE:NORTHERN TRUST COMPANY	470	
NEW ZEALAND SUPERANNUATION FUND AGENTE:NORTHERN TRUST COMPANY	1.015	
NORTHERN TRUST GLOBAL INVESTMENTS COLLECTIVE FUNDS TRUST AGENTE:NORTHERN TRUST COMPANY	14.483	
TEXAS SCOTTISH RITE HOSPITAL FOR CRIPPLED CHILDREN AGENTE:NORTHERN TRUST COMPANY	789	
LOS ANGELES CITY EMPLOYEES RETIREMENT SYSTEM AGENTE:NORTHERN TRUST COMPANY	1.613	
CITY OF LOS ANGELES FIRE AND POLICE PENSION PLAN AGENTE:NORTHERN TRUST COMPANY	2.938	
UTAH STATE RETIREMENT SYSTEMS AGENTE:NORTHERN TRUST COMPANY	1.264	
FORD MOTOR COMPANY OF CANADA, LIMITED PENSION TRUST AGENTE:NORTHERN TRUST COMPANY	113	
THE BANK OF IRELAND STAFF PENSIONS FUND AGENTE:NORTHERN TRUST COMPANY	6.476	
THE TRUSTEES OF ZURICH FINANCIAL SERVICES UK PENSION SCHEME AGENTE:NORTHERN TRUST COMPANY	42.736	
WHOLESALE UNIT TRUST GL. INFRASTRUCTURE F AGENTE:BNP SS SIDNEY BRANCH	14.624	
STICHTING PENSIOENFONDS APF AGENTE:NORTHERN TRUST COMPANY	382	
PUBLIC EMPLOYEES RETIREMENT ASSOCIATION OF COLORADO AGENTE:NORTHERN TRUST COMPANY	3.142	
COMMONWEALTH GLOBAL LISTED INFRASTRUCTURE FUND 6 AGENTE:NORTHERN TRUST COMPANY	7.882	
BARING GLOBAL OPPORTUNITIES UMBRELLA FUND AGENTE:NORTHERN TRUST COMPANY	2.422	
MUNICIPAL EMPLOYEES' ANNUITY AND BENEFIT FUND OF CHICAGO AGENTE:NORTHERN TRUST COMPANY	12	
ILLINOIS STATE BOARD OF INVESTMENT AGENTE:NORTHERN TRUST COMPANY	3.331	
ABU DHABI RETIREMENT PENSIONS AND BENEFITS FUND AGENTE:NORTHERN TRUST GLOBAL SERVICES LTD	1.982	
MEDIOLANUM GESTIONE FONDI SGR S.P.A. - FLESSIBILE ITALIA	37.552	
EURIZON CAPITAL SGR SPA - EC PROGETT ITALIA 70	3.520	
EURIZON CAPITAL SGR SPA - EC AZIONI ITALIA	28.959	
AMP CAPITAL GLOBAL LISTED INFRASTR. FD AGENTE:BNP SS SIDNEY BRANCH	100.369	
EURIZON CAPITAL SGR SPA - EC AZIONI PMI ITALIA	109.245	
EURIZON CAPITAL SGR SPA - EC PROG ITALIA 20	6.537	
EURIZON CAPITAL SGR SPA - EC PROG ITALIA 40	13.392	
FIDEURAM INVESTIMENTI SGR SPA - FIDEURAM ITALIA	1.000	
EUF - EQUITY SMALL MID CAP ITALY	32.424	
EUF - EQUITY ITALY	7.144	

RISULTATI ALLE VOTAZIONI				
Ordinaria				
1	2	3	4	5
F	F	2	A	F
F	F	2	C	F
F	C	2	F	C
F	F	2	E	C
F	F	2	F	F
F	F	2	F	C
F	F	2	F	C
F	F	1	F	F
F	F	2	F	F
F	C	2	F	C
F	F	2	A	F
F	F	2	F	C
F	F	2	F	F
F	F	2	F	C
F	F	2	F	C
F	C	2	F	F
F	F	2	F	C
F	F	2	A	F
F	F	2	F	F
F	C	1	F	C
F	C	1	F	F
F	C	2	F	C
F	F	2	A	F
F	F	2	F	F
F	F	2	F	C
F	F	2	A	F
F	F	2	F	F
-	-	1	-	-
F	C	1	F	F
F	C	1	F	F
F	F	2	A	F
F	C	1	F	F
F	C	1	F	F
F	C	1	F	F
-	-	1	-	-
F	-	1	-	-
F	-	1	-	-

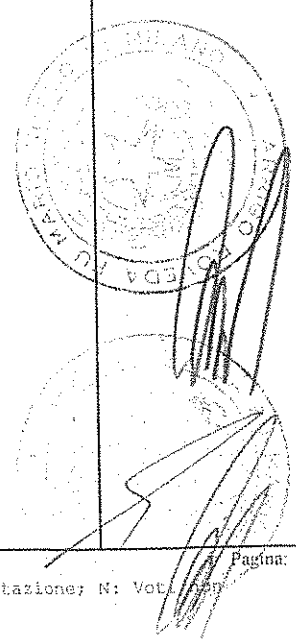

F: Favorevole; C: Contrario; A: Astenuto; 1: Lista 1; 2: Lista 2; -: Non votante; X: Assente alla votazione; N: Voti computati; R: Voti revocati; Q: Voti esclusi dal quorum

ELENCO PARTECIPANTI

NOMINATIVO PARTECIPANTE

	Parziale	Totale
DELEGANTI E RAPPRESENTATI		
AA FORTIS ACTIONS PETIT CAP EUROPE	19.289	
FCP AMUNDI MICROCAPS EUROPE	15.524	
STG PFDS V.D. GRAFISCHE	14.346	
RUSSELL GLOBAL INFRASTRUCTURE POOL	32.202	
MORGAN STANLEY INVESTMENT FUNDS	16	
AMP CAPITAL GLOBAL INFR SECUR FUND UNHED AGENTE:BNP SS SIDNEY BRANCH	350.776	
BNY MELLON EMPLOYEE BENEFIT COLLECTIVE INVESTMENT FUND PLAN	646	
CF DV ACWI EX-U.S. IMI FUND	1	
UBS (US) GROUP TRUST AGENTE:JP MORGAN CHASE BANK	99	
NATIONAL WEST.ARTEMIS GLOBAL INCOME FUND AGENTE:JP MORGAN CHASE BANK	2.345.952	
FLEXSHARES MORNINGSTAR DEVELOPED MARKETS AGENTE:JP MORGAN CHASE BANK	1.054	
PUBLIC EMPLOYEES RETIREMENT SYSTEM OF OHIO AGENTE:JP MORGAN CHASE BANK	5.686	
BUREAU OF LABOR FUNDS-LABOR INSURANCE FUND AGENTE:JP MORGAN CHASE BANK	36.936	
BUREAU OF LABOR FUNDS- LABOR PENSION FUND AGENTE:JP MORGAN CHASE BANK	127.504	
JPMORGAN EUROPEAN INVESTMENT TRUST PLC AGENTE:JP MORGAN CHASE BANK	8.887	
STICHTING PENSIOENFONDS VOOR HUISARTSEN AGENTE:JP MORGAN CHASE BANK	1.291	
BUREAU OF LABOR FUNDS - LABOR RETIREMENT FUND AGENTE:JP MORGAN CHASE BANK	33.221	
SCHRODER INTERNATIONAL SELECTION FUND	112.289	
PROSHARES DJ BROOKFIELD GLOB.INFRASTR.ET AGENTE:JP MORGAN CHASE BANK	720	
ARTEMIS GLOBAL EQUITY INCOME FUND AGENTE:JP MORGAN CHASE BANK	76.442	
SUN LIFE SENTRY INFRASTRUCTURE FUND AGENTE:RBC INVESTOR SERVICE	20.100	
VANGUARD EUROPEAN STOCK INDEX FUND AGENTE:BROWN BROTHERS HARR	30.729	
VANGUARD DEVELOPED MARKETS INDEX FUND AGENTE:BROWN BROTHERS HARR	72.647	
VANGUARD TOTAL WORLD STOCK INDEX FUND AGENTE:BROWN BROTHERS HARR	4.587	
VANGUARD FTSE ALL WORLD SMALL CAP IND FU AGENTE:BROWN BROTHERS HARR	29.030	
VANGUARD INVESTMENT SERIES, PLC AGENTE:BROWN BROTHERS HARR	3.464	
HSBC SEOUL BRANCH ACTING AS TRUSTEE FOR BARING GLOBAL DYNAMIC ASSET ALLOCATION MASTER FUND	167	
BNP PARIBAS SMALL CAP EUROLAND AGENTE:BNP PARIBAS 2S-PARIS	263.032	
KAIROS INTERNATIONAL SICAV - KEY	88.357	
AFER ACTION PME AGENTE:BNP PARIBAS 2S-PARIS	54.627	
METROPOLITAN RENTASTRO AGENTE:BP2S LUXEMBOURG	66.232	
BNP PARIBAS B PENSION BALANCED AGENTE:BP2S LUXEMBOURG	275.621	
BNP PARIBAS B PENSION STABILITY AGENTE:BP2S LUXEMBOURG	17.820	
BNP PARIBAS L1 AGENTE:BP2S LUXEMBOURG	5.905	
BNP PARIBAS A FUND AGENTE:BP2S LUXEMBOURG	4.199	
PARVEST AGENTE:BP2S LUXEMBOURG	247.852	
VANGUARD GLOBAL INFRASTRUCT. INDEX FUND AGENTE:JP MORGAN CHASE BANK	1.660	
MTBJ DAIDO LIFE FOREIGN EQUITY MOTHER FD AGENTE:JP MORGAN CHASE BANK	3.638	
ONEPATH GLOBAL SHARES - SMALL CAP INDEX AGENTE:JP MORGAN CHASE BANK	851	
NMM5-WIEQ-CNS ACCOUNT AGENTE:NOMURA BK SA LUXEMB	10.753	
VANGUARD INTERNATIONAL SMALL COMPANIES I AGENTE:JP MORGAN CHASE BANK	895	
JNL/BLACKROCK GLOBAL ALLOCATION FUND AGENTE:JP MORGAN CHASE BANK	120.370	
VANGUARD TOTAL INTERNATIONAL STOCK INDEX AGENTE:JP MORGAN CHASE BANK	216.402	
56053 IP GLOBAL EQUITIES I	1.211	

RISULTATI ALLE VOTAZIONI				
Ordinaria				
1	2	3	4	5
F	C	1	F	C
F	C	2	A	C
F	F	2	F	F
F	F	2	C	F
F	F	1	F	F
F	F	2	A	F
F	C	2	F	C
F	C	2	F	C
F	C	1	F	C
F	C	1	F	F
F	F	2	F	C
F	F	2	F	F
F	C	1	F	F
F	C	1	F	F
F	C	2	F	C
F	C	2	F	C
F	C	1	F	F
F	F	A	F	F
F	F	2	F	F
F	F	2	F	F
F	F	2	F	F
F	F	2	F	F
F	C	2	F	C
F	C	1	F	C
-	-	1	F	-
F	C	1	F	C
F	C	1	F	C
F	C	1	F	C
F	C	1	F	C
F	C	1	F	C
F	F	2	F	F
F	F	2	F	F
F	C	1	F	F
F	F	2	F	F
F	C	2	C	C
F	F	2	F	F
F	C	2	F	C

F: Favorevole; C: Contrario; A: Astenuto; 1: Lista 1; 2: Lista 2; -: Non Votante; X: Assente alla votazione; N: Voti non computati; R: Voti revocati; Q: Voti esclusi dal quorum

ELENCO PARTECIPANTI

NOMINATIVO PARTECIPANTE

	Parziale	Totale
DELEGANTI E RAPPRESENTATI		
BNYMTCIL LZRD PAN EURO SMLL CAP FND	13.698	
BLACKROCK GLOBAL FUNDS	609.690	
DEUTSCHE XTRK MSCI EMU HDG EQ ETF	196	
PS6F GOTHAM 400 INTL	361	
DEUTSCHE XTRK MSCI EAFE SC HDG ETF	56	
LAZARD EUROPEAN SMALL COMP FD ONSHO	93.472	
THE MASTER TRUST BANK OF JAPAN LTD AGENTE:BROWN BROTHERS HA-LU	49.506	
AZL BLACKROCK GLOBAL ALLOCATIONFUND	13.338	
ALASKA PERMANENT FUND CORPORATION	872	
ALASKA PERMANENT FUND CORPORATION	14.497	
PHC NT SMALL CAP	1.229	
PENSION RESERVES INVESTMENT TRUST FUND	7.937	
INDIANA PUBLIC RETIREMENT SYSTEM	6.870	
PUBLIC EMPLOYEES RETIREMENT ASSOCIATION OF NEW MEXICO	1.306	
FIDEURAM ASSET MANAGEMENT (IRELAND) FONDITALIA EQUITY ITALY	16.000	
FIDEURAM ASSET MANAGEMENT (IRELAND) FIDEURAM FUND EQUITY ITALY	1.000	
INTERFUND SICAV INTERFUND EQUITY ITALY	8.000	
AMP CAPITAL GLOBAL LISTED INFRASTRUCTURE FUND AGENTE:BROWN BROTHERS HA-LU	20.173	
COHEN AND STEERS SICAV-GLOBL.	1.940	
TRUST AND CUSTODY SERVICES BAN	87.450	
CNS GLOBAL LIST INFRASTRUCTURE	20.825	
BLACKROCK GLOBAL ALLOCATION F.	1.283.818	
BLACKROCK GLOBAL ALLOCATION P.	6.764	
BLACKROCK GLOBAL ALLOCATION VI	321.284	
BLACKROCK GLOBAL ALLOCATION F.	25.863	
MASSMUTUAL SELECT BLACKROCK GL	18.718	
SHINKO GLOBAL INFRASTRUCTURE E	9.774	
GOVERNMENT OF NORWAY RICHIEDENTE:CBNY SA GOVERNMENT OF NORWAY	75.706	
COHEN & STEERS REAL ASSETS MULTI-STRATEG AGENTE:BROWN BROTHERS HARR	26.961	
UBS FUND MGT (CH) AG CH0516/UBSCHIF2-EGSCPH RICHIEDENTE:UBS AG-ZURICH SA OMNIBUS NON RESIDENT	3.536	
CH0526 - UBS (CH) INSTITUTIONAL FUND - EQUITIES GLOBAL SMALL CAP PASSIVE II RICHIEDENTE:UBS AG-ZURICH SA OMNIBUS NON	380	
OCEANWOOD OPPORTUNITIES MASTER FUN C/O MAPLES CORPORATE SERVICES LIMITED RICHIEDENTE:UBS AG-LONDON BRANCH SA AG	270.815	
COLONIAL FIRST STATE INVESTMENTS LIMITED RICHIEDENTE:CBHK S/A CFSIL COMWLTH GL IF 3	104.368	
GOTHAM CAPITAL V LLC RICHIEDENTE:MORGAN STANLEY AND CO. LLC	27	
LEGAL AND GENERAL ASSURANCE PENSIONS MANAGEMENT LIMITED RICHIEDENTE:CBLDN S/A LEGAL AND GENERAL	9.842	
LEGAL AND GENERAL COLLECTIVE INVESTMENT TRUST RICHIEDENTE:CBNY-LEGAL & GEN COLL INV TRST	381	
MANAGEMENT BOARD PUBLIC SERVICE PENSION FUND RICHIEDENTE:CITIBANK NA HONG KONG SA CBHK-PSPF2014-GI-CS CP	25.644	
THREADNEEDLE (LUX RICHIEDENTE:CBLUX SA THREADNEEDLE (LUX)	2.360	
THREADNEEDLE (LUX RICHIEDENTE:CBLUX SA THREADNEEDLE (LUX)	122.070	
FIDELITY SAL ST T SPARTAN TOTAL INT IN F AGENTE:BROWN BROTHERS HARR	299	
THREADNEEDLE INVESTMENT FUNDS ICVCA RICHIEDENTE:CBLDN SA CIP-DEP-TIF-PAN SMLR COM	1.220.137	
SCHWAB INTERNATIONAL SMALL-CAP EQUITY ETF AGENTE:STATE STREET BANK AND TRUST COMPANY	10.707	
COHEN + STEERS INFRASTRUCTURE FUND, INC. AGENTE:STATE STREET BANK AND TRUST COMPANY	315.136	
COHEN & STEERS GLOBAL INFRASTRUCTURE FUND, INC AGENTE:STATE STREET BANK AND TRUST COMPANY	80.095	
COHEN & STEERS GLOBAL INCOME BUILDER, INC. AGENTE:STATE STREET BANK AND TRUST COMPANY	7.911	

RISULTATI ALLE VOTAZIONI				
Ordinaria				
1	2	3	4	5
F	F	2	F	F
F	C	2	C	C
F	C	2	F	F
F	F	2	A	F
F	C	2	F	F
F	F	2	F	F
F	F	2	A	F
F	C	2	C	C
F	F	2	F	F
F	C	1	F	F
F	F	2	F	C
F	C	2	F	C
F	C	2	C	C
F	F	2	F	F
-	-	1	-	-
-	-	1	-	-
-	-	1	-	-
F	F	2	A	F
F	C	1	F	F
F	C	2	F	C
F	C	1	F	F
F	C	2	C	F
F	C	2	C	C
F	C	2	C	C
F	C	2	C	C
F	F	2	A	F
F	C	2	F	F
F	C	1	F	F
F	F	2	A	F
F	C	1	F	F
F	C	1	F	C
F	F	2	F	F
F	C	1	F	F
F	C	2	F	C
F	C	1	F	C
F	C	2	F	F
F	C	1	F	F
F	C	1	F	F
F	C	1	F	F

F: Favorevole; C: Contrario; A: Astenuto; 1: Lista 1; 2: Lista 2; -: Non Votante; X: Assente alla votazione; N: Voti non computati; R: Voti revocati; Q: Voti esclusi dal quorum

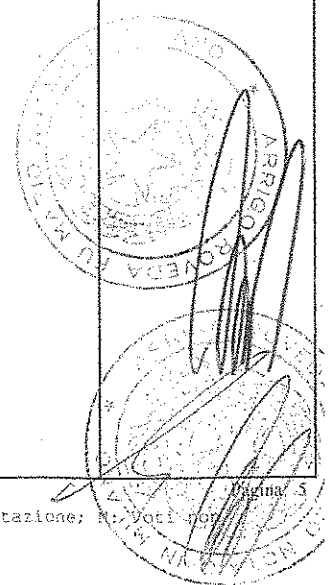

ELENCO PARTECIPANTI

NOMINATIVO PARTECIPANTE

DELEGANTI E RAPPRESENTATI

	Parziale	Totale
COHEN & STEERS, INC AGENTE:STATE STREET BANK AND TRUST COMPANY	454	
COHEN & STEERS REAL ASSETS FUND, INC AGENTE:STATE STREET BANK AND TRUST COMPANY	6.771	
INTERNATIONAL MONETARY FUND AGENTE:STATE STREET BANK AND TRUST COMPANY	230	
THE CHINESE UNIV OF HK STAFF SUPERANNUATION SCHEME(1995) AGENTE:STATE STREET BANK AND TRUST COMPANY	1.128	
RUSSELL TRUST CO COMMINGLED EMPLOYEE BENEFIT FUNDS TRUST AGENTE:STATE STREET BANK AND TRUST COMPANY	23.686	
		11.211.517

RISULTATI ALLE VOTAZIONI Ordinaria				
1	2	3	4	5
F	C	1	F	F
F	C	1	F	F
F	F	2	F	F
F	C	2	F	C
F	F	2	C	F

Legenda:

- 1 Approvazione bilancio esercizio 2016
- 3 Nomina Collegio Sindacale
- 5 Azioni proprie

- 2 Relazione sulla remunerazione
- 4 Compensi Collegio Sindacale

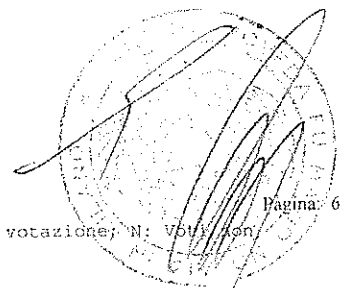

Assemblea Ordinaria del 20 aprile 2017

SITUAZIONE ALL'ATTO DELLA COSTITUZIONE

Dichiaro che essendo intervenuti in proprio o per delega n° 205 legittimati al voto rappresentanti n° 23.685.076 azioni az. ordinarie pari al 83,804260% delle N. 28.262.377 azioni costituenti il capitale sociale, l'assemblea è validamente costituita in unica convocazione a termine di legge e di statuto e può deliberare sugli argomenti all'ordine del giorno.

Azionisti: 205
Azionisti in proprio: 0

Teste: 3
Azionisti in delega: 205

Pagina 1

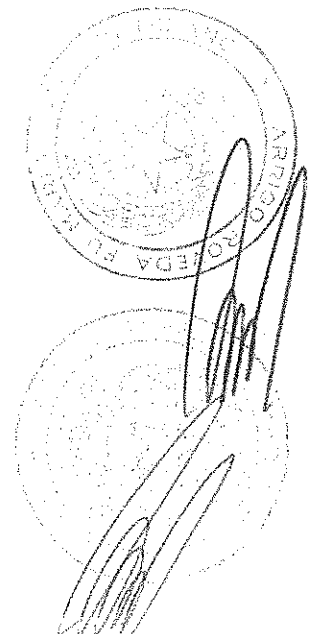

Assemblea Ordinaria del 20 aprile 2017ESITO VOTAZIONEOggetto : **Approvazione bilancio esercizio 2016****Hanno partecipato alla votazione:**Presenti alla votazione **205** per azioni az. ordinarie **23.685.076** pari al **83,804260%** del capitale.**Hanno votato:**

Favorevoli	23.487.176	azioni pari al	99,164453	delle az. presenti
Contrari	45.991	azioni pari al	0,194177	delle az. presenti
Astenuti	0	azioni pari al	0,000000	delle az. presenti
Non Votanti	151.909	azioni pari al	0,641370	delle az. presenti
Totale	23.685.076	azioni pari al	100,000000	delle az. presenti

Azionisti: 205
 Azionisti in proprio: 0

Teste: 3
 Azionisti in delega: 205

Pag. 1

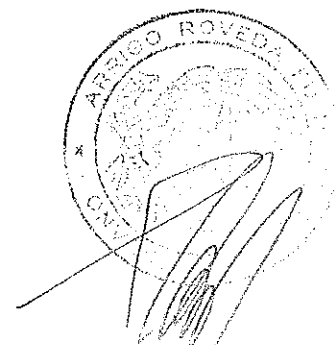

Assemblea Ordinaria del 20 aprile 2017ESITO VOTAZIONEOggetto : **Relazione sulla remunerazione****Hanno partecipato alla votazione:**Presenti alla votazione **205** per azioni az. ordinarie **23.685.076** pari al **83,804260%** del capitale.**Hanno votato:**

Favorevoli	14.225.146	azioni pari al	60,059533	delle az. presenti
Contrari	9.268.453	azioni pari al	39,132038	delle az. presenti
Astenuti	0	azioni pari al	0,000000	delle az. presenti
Non Votanti	191.477	azioni pari al	0,808429	delle az. presenti
Totale	23.685.076	azioni pari al	100,000000	delle az. presenti

Azionisti: 205
Azionisti in proprio: 0

Teste: 3
Azionisti in delega: 205
Pag. 1

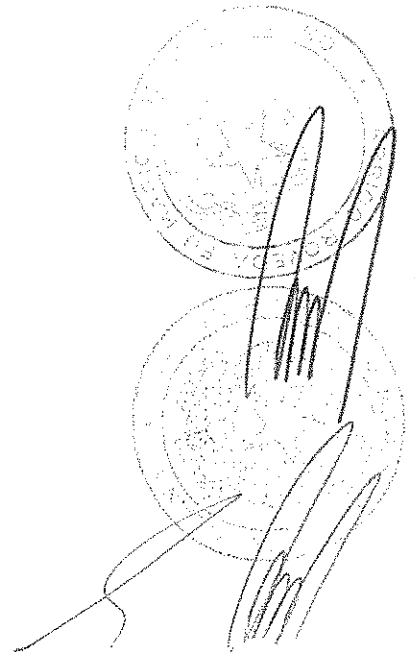

Assemblea Ordinaria del 20 aprile 2017ESITO VOTAZIONE

Oggetto : Nomina Collegio Sindacale

Hanno partecipato alla votazione:

Presenti alla votazione 205 per azioni az. ordinarie 23.685.076 pari al 83,804260% del capitale.

Hanno votato:

LISTA N 1 - FONDI E AMBER	7.371.266	azioni pari al	31,121986	delle az. presenti
LISTA N. 2 - ELETTRONICA IND	16.217.600	azioni pari al	68,471809	delle az. presenti
SubTotale	23.588.866	azioni pari al	99,593795	delle az. presenti
Contrari	10.110	azioni pari al	0,042685	delle az. presenti
Astenuti	86.100	azioni pari al	0,363520	delle az. presenti
Non Votanti	0	azioni pari al	0,000000	delle az. presenti
Totale	23.685.076	azioni pari al	100,000000	delle az. presenti

Azionisti: 205
Azionisti in proprio: 0Teste: 3
Azionisti in delega: 205

Pag. 1

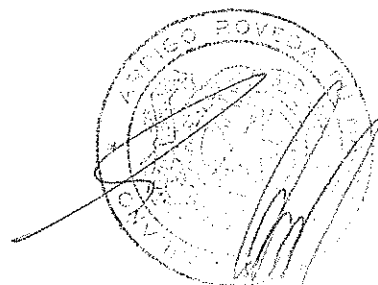

Assemblea Ordinaria del 20 aprile 2017ESITO VOTAZIONEOggetto : **Compensi Collegio Sindacale****Hanno partecipato alla votazione:**Presenti alla votazione **205** per azioni az. ordinarie **23.685.076** pari al **83,804260%** del capitale.**Hanno votato:**

Favorevoli	20.178.663	azioni pari al	85,195686	delle az. presenti
Contrari	2.803.769	azioni pari al	11,837703	delle az. presenti
Astenuti	599.524	azioni pari al	2,531231	delle az. presenti
Non Votanti	103.120	azioni pari al	0,435380	delle az. presenti
Totale	23.685.076	azioni pari al	100,000000	delle az. presenti

Azionisti: 205
 Azionisti in proprio: 0

Teste: 3
 Azionisti in delega: 205

Pag. 1

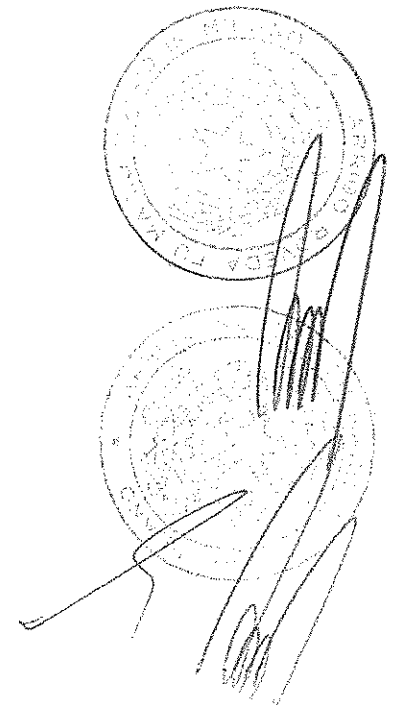

Assemblea Ordinaria del 20 aprile 2017ESITO VOTAZIONEOggetto : **Azioni proprie****Hanno partecipato alla votazione:**Presenti alla votazione **205** per azioni az. ordinarie **23.685.076** pari al **83,804260%** del capitale.**Hanno votato:**

Favorevoli	19.041.175	azioni pari al	80,393134	delle az. presenti
Contrari	4.452.424	azioni pari al	18,798437	delle az. presenti
Astenuti	0	azioni pari al	0,000000	delle az. presenti
Non Votanti	191.477	azioni pari al	0,808429	delle az. presenti
Totale	23.685.076	azioni pari al	100,000000	delle az. presenti

Azionisti: 205
Azionisti in proprio: 0Teste: 3
Azionisti in delega: 205

Pag. 1

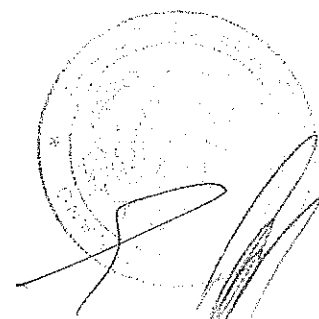

La presente copia composta di n. 715
facciate è conforme all'originale
regolarmente firmato e si rilascia oggi.
Milano li, 3 Marzo 2017

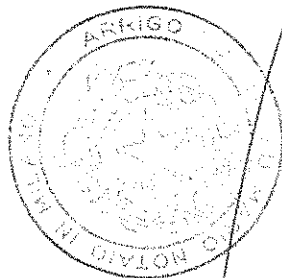

A large, stylized handwritten signature in black ink, written over the notary seal. The signature is highly cursive and appears to be a single name or set of initials.

